

Внутренние блоки  
напольно-потолочного типа  
**EACU/in-18H/UP4-DC/N8**  
**EACU/in-24H/UP4-DC/N8**  
**EACU/in-36H/UP4-DC/N8**  
**EACU/in-48H/UP4-DC/N8**  
**EACU/in-60H/UP4-DC/N8**

Универсальные  
внешние блоки:  
**EACO/out-18H/UP4-DC/N8**  
**EACO/out-24H/UP4-DC/N8**  
**EACO/out-36H/UP4-DC/N8**  
**EACO/out-48H/UP4-DC/N8**  
**EACO/out-60H/UP4-DC/N8**

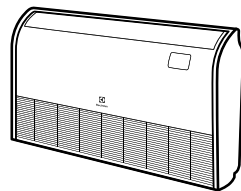

RU • Кондиционер воздуха, инверторная сплит-система  
(напольно-потолочный тип)

- Инструкция по эксплуатации

KZ • Тұрмыстық кондиционерлер, инверторлық сплит-жүйелер  
(еден-төбе түрі)

- Пайдалану жөніндегі нұсқаулық

## Наполните вашу жизнь комфортом



Найти электронную инструкцию  
и обратиться за техподдержкой  
вы можете по ссылке  
[www.home-comfort.com](http://www.home-comfort.com)

## СОДЕРЖАНИЕ

1. НАЗНАЧЕНИЕ КОНДИЦИОНЕРА.....	3	20. ПОДСОЕДИНЕНИЕ ДРЕНАЖНОЙ ТРУБКИ.....	25
2. УСЛОВИЯ БЕЗОПАСНОЙ ЭКСПЛУАТАЦИИ.....	3	21. ЭЛЕКТРОПРОВОДКА.....	25
3. РЕКОМЕНДАЦИИ ПО ЭКОНОМИИ ЭЛЕКТРОЭНЕРГИИ.....	4	22. РАЗМЕРЫ ВНЕШНЕГО БЛОКА.....	27
4. ПРАВИЛА БЕЗОПАСНОЙ ЭКСПЛУАТАЦИИ.....	4	23. УСТАНОВКА ВНЕШНЕГО БЛОКА.....	27
5. ИНВЕРТОРНЫЕ ТЕХНОЛОГИИ.....	5	24. ПОДСОЕДИНЕНИЕ ТРУБОПРОВОДОВ ХЛАДАГЕНТА ВНЕШНЕГО БЛОКА.....	28
6. СИСТЕМА ЗАЩИТЫ.....	5	25. ТРАНСПОРТИРОВКА И ХРАНЕНИЕ.....	30
7. УСТРОЙСТВО КОНДИЦИОНЕРА.....	6	26. СРОК ЭКСПЛУАТАЦИИ.....	30
8. ПРАВИЛА ПОЛЬЗОВАНИЯ ПУЛЬТОМ ДИСТАНЦИОННОГО УПРАВЛЕНИЯ.....	6	27. УТИЛИЗАЦИЯ.....	30
9. ОПИСАНИЕ КНОПОК ПУЛЬТА ДИСТАНЦИОННОГО УПРАВЛЕНИЯ.....	6	28. ДАТА ИЗГОТОВЛЕНИЯ.....	30
10. ОПИСАНИЕ РЕЖИМОВ РАБОТЫ.....	7	29. ГАРАНТИЯ.....	31
11. ЗАМЕНА БАТАРЕЕК.....	9	30. КОМПЛЕКТАЦИЯ.....	31
12. РЕЖИМЫ РАБОТЫ.....	10	31. СЕРТИФИКАЦИЯ.....	31
13. ОПИСАНИЕ РЕЖИМОВ РАБОТЫ.....	10	32. ТЕХНИЧЕСКИЕ ХАРАКТЕРИСТИКИ.....	32
14. ПРОВОДНОЙ ПУЛЬТ УПРАВЛЕНИЯ.....	12	33. ГАРАНТИЙНЫЙ ТАЛОН.....	66
15. РАБОТА С ПРОВОДНЫМ ПУЛЬТОМ УПРАВЛЕНИЯ.....	15	34. ФОРМА ПРОТОКОЛА О ПРИЕМКЕ ОБОРУДОВАНИЯ ПОСЛЕ ПРОВЕДЕНИЯ ПУСКОНАЛАДОЧНЫХ РАБОТ.....	74
16. УХОД И ОБСЛУЖИВАНИЕ.....	19	35. ФОРМА ПРОТОКОЛА ТЕСТОВОГО ЗАПУСКА.....	75
17. ИНСТРУКЦИЯ ПО ТЕХНИКЕ БЕЗОПАСНОСТИ.....	20		
18. УСТАНОВКА ВНУТРЕННЕГО БЛОКА.....	21		
19. ПОДСОЕДИНЕНИЕ ТРУБОПРОВОДОВ ХЛАДАГЕНТА ВНУТРЕННЕГО БЛОКА.....	24		

## МЫ ДУМАЕМ О ВАС

Благодарим вас за приобретение прибора Electrolux. Вы выбрали изделие, за которым стоят десятилетия профессионального опыта и инноваций.

Уникальное и стильное, оно создавалось с заботой о вас. Поэтому когда бы вы ни воспользовались им, вы можете быть уверены: результаты всегда будут превосходными. Добро пожаловать в Electrolux!

### Обозначения:



Внимание / Важные сведения по технике безопасности



Общая информация и рекомендации

### Примечание:

В тексте данной инструкции кондиционер воздуха может иметь такие технические названия, как: прибор, устройство, аппарат и пр.

## Назначение кондиционера

Кондиционер типа сплит-система предназначен для создания оптимальной температуры воздуха при обеспечении санитарно-гигиенических норм в общественных и административных помещениях.

Кондиционер осуществляет охлаждение, осушение, нагрев, вентиляцию и очистку воздуха от пыли.

Не для бытового использования.

## Условия безопасной эксплуатации

- Используйте правильное напряжение питания в соответствии с требованиями в заводском паспорте. В противном случае могут произойти серьезные сбои, возникнуть опасность для жизни или пожар.
- Не допускайте попадания грязи в автоматический выключатель источника питания или розетку. Надежно подсоедините шнур источника питания во избежание получения удара электрическим током или пожара.
- Используйте правильное напряжение питания в соответствии с требованиями в могут произойти серьезные сбои, возникнуть опасность для жизни или пожар.
- Не допускайте попадания грязи в автоматический выключатель источника питания или розетку. Надежно подсоедините шнур источника питания во избежание получения удара электрическим током или пожара.
- Не отключайте автоматический выключатель источника питания и не выдергивайте шнур в процессе работы устройства. Это может привести к пожару.
- Ни в коем случае не разрезайте и не пережимайте шнур источника питания, поскольку вследствие этого шнур питания может быть поврежден. В случае повреждения шнура питания можно получить удар электрическим током или может вспыхнуть пожар.
- Ни в коем случае не вставляйте палки или аналогичные предметы во внешний блок прибора. Так как вентилятор вращается при высокой скорости, такое действие может стать причиной получения телесного повреждения.
- Для Вашего здоровья вредно, если охлажденный воздух попадает на Вас в течение длительного времени. Рекомендуется отклонить направление воздушного потока таким образом, чтобы проветривалась вся комната.
- Отключите прибор с помощью пульта дистанционного управления в случае, если произошел сбой в работе.
- Не проводите ремонт прибора самостоятельно. Если ремонт будет выполнен неквалифицированным специалистом, то это может стать причиной поломки кондиционера, а также удара электрическим током или пожара.
- Не допускайте попадания воздушного потока на газовую горелку и электрическую плиту.
- Не касайтесь функционирующих кнопок влажными руками.
- Не допускайте попадания каких-либо предметов на внешний блок кондиционера.
- Кондиционер должен быть заземлен.
- Запрещается вносить изменения в конструкцию кондиционера. В противном случае это может привести к таким последствиям, как протечка воды, короткое замыкание, удар электрическим током, поломка, пожар и др.
- Такие работы, как, к примеру, пайка труб, должны выполняться вдали от легковоспламеняющихся предметов, в том числе от хладагента.
- Если сетевой шнур поврежден, он должен быть заменен.
- Место, где этот продукт установлен, должно иметь надежное электрическое заземление. Пожалуйста, не подключайте кабель для заземления этого продукта к различным трубам, воздуховодам, дренажным линиям, объектам молниезащиты, а также другим трубам, чтобы избежать удара током и повреждений, вызванных другими факторами.
- Подключение должно производиться квалифицированным электриком. Все подключения должны соответствовать электротехническим правилам и нормам.
- Проверьте напряжение питания в электрической сети, оно должно соответствовать стандартам.
- Необходимо подключать кондиционер к сети электропитания, которая имеет УЗО и автоматический выключатель.
- Никогда не используйте бензин или другие горючие газы вблизи кондиционера, это очень опасно.
- Для включения и выключения кондиционера воспользуйтесь кнопкой вкл./выкл.
- Ничего не прикрепляйте к вентиляционному отверстию для забора и выхода воздуха как на внутреннем, так и на наружном блоке. Это опасно, потому что вентилятор

вращается на высокой скорости.

- Не охлаждайте и не нагревайте комнату слишком сильно, если в ней присутствуют маленькие дети или инвалиды.

## Рекомендации по экономии электроэнергии

Выполнение следующих рекомендаций обеспечит экономию электроэнергии:

- Поддерживайте комфортную температуру воздуха, избегайте переохлаждения и перегрева помещения.
- В режиме охлаждения не допускайте попадания прямых солнечных лучей в помещение, закрывайте окна шторами.
- Во избежание утечки охлажденного или нагретого воздуха из помещения не открывайте без необходимости двери и окна.
- Для включения и отключения кондиционера в заданное время пользуйтесь таймером.
- Во избежание снижения эффективности или выхода кондиционера из строя не загромождайте посторонними предметами воздухозаборную и воздуховыпускную решетки.
- При длительном перерыве в работе отключите кондиционер от сети электропитания и извлеките элементы питания из пульта управления. Когда кондиционер подключен к сети электропитания, электроэнергия потребляется, даже если кондиционер не работает. При возобновлении эксплуатации подключите кондиционер к сети электропитания за 12 часов до начала работы.
- Загрязненный воздушный фильтр снижает эффективность охлаждения и нагрева, поэтому чистите его каждые две недели.

## Правила безопасной эксплуатации

### Предпусковые проверки

- После длительного перерыва в работе кондиционера очистите воздушный фильтр. При постоянной эксплуатации кондиционера чистите воздушный фильтр раз в две недели.
- Следите, чтобы воздухозаборные и воздуховыпускные решетки внутреннего и наружного блоков не были загорожены посторонними предметами.
- Правила безопасной эксплуатации
- Во избежание поражения электрическим током и пожара не лейте воду или другую жидкость и не допускайте попадания брызг

на внутренний блок и пульт дистанционного управления.

- Во избежание пожара не храните легковоспламеняющиеся материалы (клеи, лаки, бензин) рядом с кондиционером.
- Во избежание травм и повреждения кондиционера не касайтесь воздухозаборных и воздуховыпускных решеток при работе направляющей заслонки.
- Не просовывайте пальцы и посторонние предметы через воздухозаборную и воздуховыпускную решетки. Это может привести к травме от вращающегося вентилятора.
- Во избежание травм не снимайте кожух с вентилятора наружного блока.
- Не включайте и не отключайте кондиционер сетевым выключателем. Используйте для этого кнопку вкл/выкл на пульте дистанционного управления.
- Не пытайтесь самостоятельно отремонтировать кондиционер. Обратитесь к квалифицированному специалисту.
- Заземление обеспечивает безопасность при проведении ремонта и чистки кондиционера. Тем не менее при проведении любых работ рекомендуется отключать его от сети электропитания.



### Внимание!

Перед началом эксплуатации кондиционера внимательно изучите данную инструкцию.

Кондиционер предназначен для поддержания комфортных условий в помещении. Используйте его только по прямому назначению в соответствии с требованиями данной инструкции.

### Требования при эксплуатации

Температурный диапазон эксплуатации

- Убедитесь, что кондиционер подключен к сети электропитания в соответствии с требованиями настоящего руководства.

Диапазон рабочих температур	Температура внутри помещения DB	Температура снаружи помещения DB
Верхний предел охлаждения	32	48
Нижний предел охлаждения	16	- 20
Верхний предел нагрева	27	24
Нижний предел нагрева	16	- 20

- Не используйте кондиционер не по его прямому назначению (сушка одежды, замораживание продуктов и т.п.).
- Прибор не предназначен для использования лицами (включая детей) с пониженными физическими, сенсорными или умственными способностями или при отсутствии у них жизненного опыта или знаний, если они не находятся под присмотром или не проинструктированы об использовании прибора лицом, ответственным за их безопасность. Дети должны находиться под присмотром для недопущения игр с прибором.
- Не загромождайте отверстия входа и выхода воздуха наружного и внутреннего блоков.
- Не эксплуатируйте кондиционер, если помещение задымлено, а также если в воздухе большое содержание пыли, ядовитых веществ, кислотных или щелочных паров.



**Внимание!**

Эксплуатация кондиционера с нарушением указанных выше условий может привести к выходу его из строя.

**Инверторные технологии**

В инверторных кондиционерах Electrolux используется инновационный DC компрессор постоянного тока, который имеет большую производительность, по сравнению с традиционным AC компрессором переменного тока. Super DC инвертор объединяет в себе два модуля управления: PAM – для максимально быстрого охлаждения помещения, и PWM – для поддержания температуры в помещении с минимальным потреблением электроэнергии. Данная серия относится к наивысшему классу энергоэффективности «A/A»\*. Это означает, что мощность охлаждения более чем в 3 раза выше потребляемой мощности. Столь значительная экономия электроэнергии позволяет существенно снизить Ваши расходы на обслуживание кондиционера. Кроме этого, появляется возможность установить кондиционер там, где есть большие ограничения по потреблению электроэнергии.

Инвертор при включении обеспечивает максимально быстрое охлаждение воздуха.

\* Может изменяться в зависимости от серии и поколения. Для получения более подробной информации – обращайтесь к продавцу.

Войдя в стабильный режим работы, кондиционер максимально точно контролирует температуру в помещении и поддерживают её на заданном уровне.

**Система защиты**

Устройство защиты может автоматически выключить кондиционер в следующих случаях:

Режим	Причина
ОБОГРЕВ	Если температура воздуха вне помещения выше 24 °C
	Если температура воздуха вне помещения ниже -20 °C
	Если температура в комнате выше 27 °C
ОХЛАЖДЕНИЕ	Если температура воздуха вне помещения выше 48 °C
	Если температура воздуха вне помещения ниже -20 °C
ОСУШЕНИЕ	Если температура в комнате ниже 18 °C



**Примечание!**

Не регулируйте вручную вертикальные и горизонтальные жалюзи, в противном случае может произойти их поломка. Чтобы предотвратить образование конденсата, не допускайте длительного направления воздушного потока вниз в режиме «Охлаждение» или «Осушение».

## Устройство кондиционера

Кондиционер состоит из внутреннего и наружного блоков, соединенных трубопроводами. Управление кондиционером осуществляется при помощи пульта дистанционного управления или панели управления и индикации внутреннего блока.



Универсальный  
внешний блок  
EASO/out-18H/UP4-DC/N8  
EASO/out-24H/UP4-DC/N8  
EASO/out-36H/UP4-DC/N8  
EASO/out-48H/UP4-DC/N8  
EASO/out-60H/UP4-DC/N8

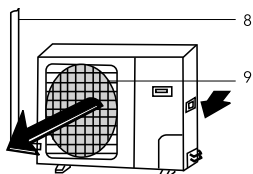

### Внутренний блок

1. Воздухозаборная решетка.
2. Встроенный воздушный фильтр.
3. Дисплей.
4. Выход воздуха.
5. Вертикальные жалюзи.
6. Горизонтальные жалюзи.
7. Пульт дистанционного управления.

### Наружный блок

8. Трубопровод хладагента.
9. Выход воздуха.

## Правила пользования пультом дистанционного управления

- Убедитесь в отсутствии преград для сигнала дистанционного управления.
- Сигнал дистанционного управления может приниматься на расстоянии до 8 м.
- Не роняйте и не бросайте пульт дистанционного управления.
- Не располагайте пульт дистанционного управления в местах прямого попадания солнечных лучей.

## Описание кнопок пульта дистанционного управления

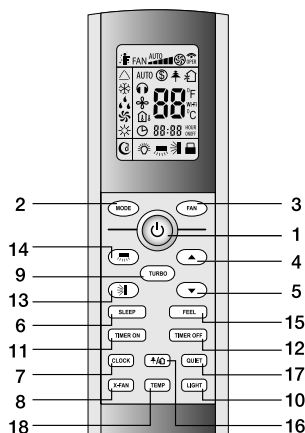

1. КНОПКА ON/OFF – Включение/выключение.
2. КНОПКА MODE – Выбор режима работы.
3. КНОПКА FAN – Скорость вращения вентилятора.
4. КНОПКА ▲ – Кнопка увеличения температуры.
5. КНОПКА ▼ – Кнопка уменьшения температуры.
6. КНОПКА SLEEP – Ночной режим.
7. КНОПКА CLOCK – Часы.
8. КНОПКА X-FAN – Функция продувки испарителя.
9. КНОПКА TURBO – Режим Турбо.
10. КНОПКА LIGHT – Подсветка дисплея на внутреннем блоке.
11. КНОПКА TIMER ON – Включение таймера.
12. КНОПКА TIMER OFF – Отключение таймера.
13. КНОПКА – Выбор положения горизонтальных жалюзи.
14. КНОПКА – Выбор положения вертикальных жалюзи\*.
15. КНОПКА I FEEL – Функция I FEEL.
16. КНОПКА HEALTH/AIR – Включение режимов ионизации и «приток свежего воздуха»\*.
17. КНОПКА QUIET – Тихий режим\*.
18. КНОПКА TEMP – Установка температуры\*.

## Описание режимов работы

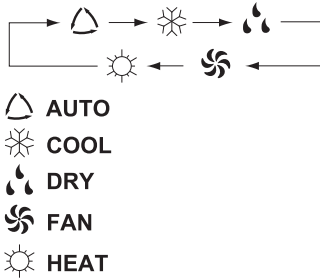

1. ON/OFF (ВКЛЮЧЕНИЕ/ВЫКЛЮЧЕНИЕ)  
Нажмите кнопку ON/OFF. Когда прибор получит сигнал, то на дисплее внутреннего блока загорится индикатор режима работы . При нажатии кнопки второй раз, прибор будет выключен. Включая или выключая прибор, функция TIMER и функция SLEEP будут отключены, но предварительные настройки сохранятся.
2. MODE (РЕЖИМ РАБОТЫ)  
Нажатием кнопки выбирается режим работы в следующей последовательности: AUTO (АВТОМАТИЧЕСКИЙ), COOL (ОХЛАЖДЕНИЕ), DRY (ОСУШЕНИЕ), HEAT (НАГРЕВ), FAN (ВЕНТИЛЯТОР). На дисплее пульта высвечиваются соответствующие знаки индикации режимов:





### Примечание:



О РЕЖИМЕ AUTO (АВТОМАТИЧЕСКИЙ РЕЖИМ РАБОТЫ)  
Когда выбран режим AUTO (АВТОМАТИЧЕСКИЙ РЕЖИМ РАБОТЫ), установленная температура отображаться на LCD-дисплее не будет, кондиционер в зависимости от температуры воздуха в помещении автоматически начинает работать в режиме охлаждения или нагрева, создавая комфортные условия для пользователя.

3. FAN (ВЫБОР СКОРОСТИ ВРАЩЕНИЯ ВЕНТИЛЯТОРА)  
Нажатием кнопки FAN скорость вентилятора меняется в следующей последовательности:  
AUTO – Низкая – Средняя – Высокая  
На дисплее высвечивается соответствующая индикация скорости вентилятора: AUTO; “  ” – Низкая;





“  ” – Средняя; “  ” – Высокая  
В режиме AUTO скорость вентилятора задается автоматически в зависимости от разницы заданной температуры и температуры окружающего воздуха.

4. КНОПКА НАСТРОЙКИ КОМНАТНОЙ ТЕМПЕРАТУРЫ   
Используется для увеличения температуры, значений таймера. Для того, чтобы увеличить температуру, нажмите кнопку .



Непрерывное нажатие и удержание кнопки  более 2 секунд соответственно будет быстро увеличивать температуру до того момента, пока кнопка не будет отжата. В режиме AUTO функция регулировки температуры отсутствует. Диапазон регулировки температур: 16–30 °C или 61–86 °F.

5. КНОПКА НАСТРОЙКИ КОМНАТНОЙ ТЕМПЕРАТУРЫ   
Используется для уменьшения температуры, значений таймера. Непрерывное нажатие и удержание кнопки  более 2 секунд соответственно будет быстро понижать температуру до того момента, пока кнопка не будет отжата. В режиме AUTO функция регулировки температуры отсутствует.

6. SLEEP (НОЧНОЙ РЕЖИМ)  
Используется для установки или отмены НОЧНОГО РЕЖИМА. После включения прибора функцию установки ночного режима нужно активировать. После выключения прибора все существующие настройки функции НОЧНОГО РЕЖИМА будут отменены. При установке функции НОЧНОГО РЕЖИМА на дисплее пульта высвечивается значок . В этом режиме может быть применена функция TIMER. В режиме AUTO и FAN данная функция недоступна.

7. CLOCK (ЧАСЫ)  
Нажатием кнопки CLOCK (ЧАСЫ) можно выставить время часов, значок  начнет мигать на дисплее. На момент мигания знака  в течение 5 секунд можно выставить время, нажимая кнопку  или кнопку , непрерывным нажатием и удержанием кнопки — более 2 секунд значение времени будет изменяться каждые 0,5 сек на 1 значение.  
После того, как значок CLOCK (ЧАСЫ) перестанет мигать и на дисплее появится постоянно горящий значок  — значит время выставлено. После установки вре-

мени нажмите кнопку CLOCK повторно для подтверждения. После отключения прибора из сети часы необходимо выставить заново. Знак индикации ⌚ высвечивается на дисплее после подачи электропитания. В зоне индикации часов высвечивается текущее время либо значение времени таймера в зависимости от установок.

8. X-FAN (функция продувки испарителя) Данная функция может быть использована только в режимах ОХЛАЖДЕНИЕ и ОСУШЕНИЕ. Для включения функции нажмите на кнопку X-FAN, при этом на дисплее отобразится . В случае, если функция активна, при выключении сплит-системы с помощью кнопки ON/OFF, кондиционер продолжит продувать испаритель на самой низкой скорости вращения вентилятора в течение 2х минут. Это позволит просушить теплообменник внутреннего блока, для предотвращения образования неприятного запаха. По умолчанию функция не активна — после нажатия кнопки ON/OFF кондиционер незамедлительно выключается.
9. TURBO (ТУРБО-РЕЖИМ) В режиме COOL (ОХЛАЖДЕНИЕ) и HEAT (ОБОГРЕВ) нажатием кнопки TURBO можно включить /выключить функцию ТУРБО-РЕЖИМ. После включения на дисплее появится значок . При переключении режимов либо при увеличении /уменьшении скорости вращения вентилятора, функция ТУРБО-РЕЖИМ автоматически отключается.



**Примечание:**

**О РЕЖИМЕ TURBO**

После запуска данной функции прибор начнет работать на максимальной мощности, чтобы обогреть или охладить помещение как можно скорее.







**10. LIGHT (ПОДСВЕТКА ДИСПЛЕЯ НА ВНУТРЕННЕМ БЛОКЕ)**

Нажатием кнопки LIGHT можно включить/выключить функцию ПОДСВЕТКИ ДИСПЛЕЯ на внутреннем блоке. После выключения прибора из сети функцию LIGHT необходимо подключить заново.

**11. TIMER ON (ВКЛЮЧЕНИЕ ТАЙМЕРА)**

Нажатием кнопки TIMER ON (ВКЛЮЧЕНИЕ ТАЙМЕРА) устанавливается функция

включения кондиционера по таймеру.

Значок  появится на дисплее и замигает, в этот момент появятся мигающие часы с помощью которых можно установить время таймера. В течение 5 секунд, пока часы на дисплее будут мигать, нажимая кнопку  или , время можно увеличивать или уменьшать на 1 минуту. Удерживая кнопку  или  более 2 секунд, время можно увеличить или уменьшить на 10 минут. После того, как время на часах установлено, на дисплее появится значок  и на часах отобразится текущее время. Нажмите кнопку TIMER ON чтобы сохранить время таймера. Теперь время установлено. Повторное нажатие кнопки TIMER ON отменит функцию таймера. Значок  на дисплее исчезнет. Теперь таймер отключен. Перед тем, как выставить таймер, на часах необходимо установить действующее время.

**12. TIMER OFF (ВЫКЛЮЧЕНИЕ ТАЙМЕРА)**

Нажатием кнопки TIMER OFF (ВЫКЛЮЧЕНИЕ ТАЙМЕРА) можно отключить таймер. Таймер можно отключить пока на дисплее мигает значок . Метод отключения таймера аналогичен методу установки функции TIMER ON (ВКЛЮЧЕНИЕ ТАЙМЕРА).

**13. SWING UP AND DOWN (ПОЛОЖЕНИЕ ЖАЛЮЗИ)**

Нажатием кнопки SWING UP AND DOWN можно регулировать положения горизонтальных жалюзи внутреннего блока под необходимым Вам углом. Выбор положения горизонтальных жалюзи осуществляется в следующей последовательности:

Режим качания включает в себя весь угол обдува. Ниже показаны 3 основных стандартных положения жалюзи внутреннего блока.



Если нажать на кнопку  и удерживать в течение 2 сек жалюзи начнут качаться, затем, если кнопку отжать, положение жалюзи



зафиксируется в выбранном положении. Также, в режиме покачивания, нажатием кнопки более 2 сек фиксируется необходимый угол поворота жалюзи. Данное положение будет сохранено до следующей регулировки.



14. SWING LEFT and RIGHT — данная функция не используется.



**Примечание:**

Вертикальные жалюзи можно отрегулировать вручную.

15. I-FEEL (режим I-Feel)

Нажатием данной кнопки включается и выключается режим I-FEEL. Когда функция активна, пульт ДУ передает кондиционеру актуальную температуру окружающего воздуха в непосредственной близости от себя. В результате кондиционер устанавливает заданную температуру воздуха в помещении, ориентируясь на показания датчика температуры пульта ДУ. Когда данная функция выключена, кондиционер ориентируется на показание датчика температуры установленного во внутреннем блоке сплит-системы.

**Символы индикаторов на ЖК-дисплее:**



- Индикатор режима охлаждения
- Индикатор режима осушения
- Индикатор режима вентиляции
- Индикатор режима обогрева
- Индикатор автоматической скорости вращения вентилятора
- Индикатор высокой скорости вращения вентилятора
- Индикатор средней скорости вращения вентилятора
- Индикатор низкой скорости вращения вентилятора
- Индикатор функции SMART
- Индикатор ночного режима работы
- Индикатор функции IFEEL
- Индикатор интенсивного режима работы

Индикатор передачи сигнала

ON Индикатор установки часов и таймера  
OFF

Индикатор установки температуры

**Замена батареек**

1. Сдвинуть крышку с обратной стороны пульта ДУ, нажав на специальный рычаг.
2. Вставить две щелочные батарейки типа AAA, убедитесь, что они вставлены в соответствии с указанным направлением.
3. Нажмите кнопку включения/выключения прибора.

**Примечание:**

Замените батарейки, если ЖК-дисплей пульта ДУ не светится или пульт ДУ не может быть использован для изменения настроек кондиционера. Используйте новые батарейки типа AAA. Если вы не используете пульт ДУ более месяца, извлеките батарейки.

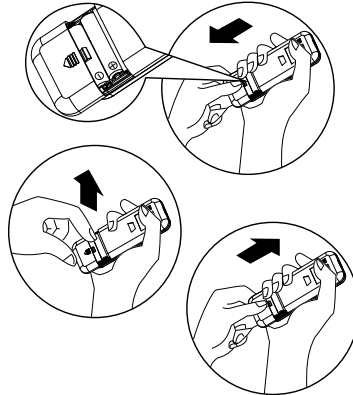

**Примечание:**

Замените батарейки, если ЖК-дисплей пульта ДУ не светится или пульт ДУ не может быть использован для изменения настроек кондиционера. Используйте новые батарейки типа AAA. Если вы не используете пульт ДУ более месяца, извлеките батарейки.

## Режимы работы

Размораживание наружного блока.

В процессе обогрева кондиционер будет автоматически размораживаться для увеличения своей производительности. Обычно это занимает от 2 до 10 минут. Во время размораживания вентиляторы не работают. После того, как размораживание завершено, режим обогрева включается автоматически.

### 1. ВЫБОР РЕЖИМА

Каждый раз при нажатии кнопки MODE режимы изменяются в следующем порядке:

Охлаждение – Осушение – Вентиляция – Обогрев – Охлаждение – и далее по порядку.

### 2. СКОРОСТЬ ВРАЩЕНИЯ ВЕНТИЛЯТОРА

Каждый раз при нажатии кнопки FAN скорость вентилятора меняется в следующей последовательности:

Авто – высокая – средняя – низкая – Авто – и далее по порядку.

В режиме вентиляции доступны только высокая, средняя и низкая скорости вращения вентилятора. В режиме осушения скорость автоматически установлена на низкую, кнопка регулировки скорости вращения вентилятора «FAN» не работает в этом случае.

### 3. УСТАНОВКА ТЕМПЕРАТУРЫ



Нажмите 1 раз, чтобы поднять температуру на 1 °C



Нажмите 1 раз, чтобы понизить температуру на 1 °C

#### Диапазон установки температур

ОБОГРЕВ, ОХЛАЖДЕНИЕ      16°C ~ 30°C



#### Примечание:

Иногда кондиционер не сразу реагирует на смену режимов. Подождите 3 минуты. После начала работы кондиционера в режиме ОБОГРЕВ теплый воздух начинает поступать только через 2-5 минут. Подождите 3 минуты перед тем, как перезапустить прибор.

### 4. Направление воздушного потока

Направление потоков воздуха регулируется автоматически определенным положением жалюзи в соответствии с заданным режимом после включения устройства.

Режим работы	Направление потока воздуха
ОХЛАЖДЕНИЕ, ОСУШЕНИЕ	горизонтально
ОБОГРЕВ, ВЕНТИЛЯЦИЯ	вниз

Направление потока воздуха можно отрегулировать самостоятельно нажатием кнопки «SWING» на пульте управления.



#### Примечание:

Горизонтальное управление воздушным потоком недоступно для напольно-потолочного типа

#### Вертикальный контроль потока воздуха (при помощи пульта ДУ)

Воспользуйтесь пультом Д/У для того, чтобы установить различные углы потока воздуха.

Направление воздушного потока

Нажмите кнопку «SWING» один раз и горизонтальные жалюзи будут автоматически наклоняться вниз и вверх.

Выбор желаемого направления воздушного потока

Нажмите кнопку «SWING» вновь, когда захотите задать нужное направление воздуха.



#### Внимание:

Во избежание неисправности не поворачивайте вертикальные жалюзи вручную. Если это все-таки произошло, в первую очередь выключите блок, затем отсоедините его от сети питания и включите вновь.

Не оставляйте вертикальные жалюзи в нижнем положении на протяжении длительного времени в режиме ОХЛАЖДЕНИЯ или ОСУШЕНИЯ, чтобы предотвратить образование конденсата и стекания его на пол.

## Описание режимов работы

### РЕЖИМ SMART

При нажатии кнопки SMART кондиционер перейдет в автоматический режим независимо от того, включен кондиционер или нет. В этом режиме температура и скорость вентилятора устанавливаются автоматически в зависимости от текущей комнатной температуры.

Режим работы и необходимая температура определяются температурой в помещении		
Комнатная температура	Режим работы	Необходимая температура
Ниже T -3 °C	ОБОГРЕВ	T
T -3 °C ≤ T внутри комнаты ≤ T +3 °C	ВЕНТИЛЯЦИЯ	T
Выше T +3 °C	ОХЛАЖДЕНИЕ	T

Кнопка SMART не функционирует в режиме SUPER



**Примечание:**

Температура и направление воздушного потока задаются автоматически в режиме SMART. Тем не менее, если вы чувствуете дискомфорт, температура может быть уменьшена или увеличена на 7 °C с помощью пульта ДУ.

Что позволяет сделать режим SMART		
Ваши ощущения	Кнопка	Процедура настройки
Дискомфорт от интенсивности воздушного потока	FAN	При каждом нажатии кнопки скорость вращения вентилятора внутреннего блока будет изменяться между высокой, средней и низкой.
Дискомфорт от направления воздушного потока	SWING	Нажмите один раз для изменения направления потока воздуха в вертикальной плоскости. Нажмите еще раз, чтобы задать нужное направление.

**КНОПКА CLOCK**

Вы можете установить время с помощью нажатия кнопки CLOCK, используя кнопки и для установки времени. Затем нажмите кнопку CLOCK, чтобы зафиксировать установленное время.

**РЕЖИМ ТАЙМЕР**

Удобно установить таймер на включение нажатием кнопки TIMER ON утром для того, чтобы в помещении была установлена комфортная температура к тому времени, как вы вернетесь домой. Вы также можете установить таймер на выключение TIMER OFF, чтобы насладиться полноценным сном ночью.

**Как установить таймер на включение TIMER ON**

Кнопка TIMER ON позволяет установить время включения кондиционера в удобное время.

1. Нажмите TIMER ON, «12:00 ON» замигает на экране, затем воспользуйтесь кнопками и для выбора желаемого времени включения устройства.



Нажмите или кнопку один раз, чтобы увеличить или уменьшить время на 1 минуту.

Нажмите или и удерживайте кнопку в течение 2 секунд, чтобы увеличить или уменьшить время на 10 минут.

Нажмите или и удерживайте кнопку более длительное время для того, чтобы увеличить или уменьшить время на 1 час.



**Примечание:**

Если вы не установите время в течение 5 секунд после нажатия кнопки TIMER ON, пульт ДУ автоматически выйдет из режима установки таймера.

2. Когда желаемое время появится на экране, нажмите кнопку TIMER ON для подтверждения. Вы услышите звуковой сигнал. «ON» перестанет мигать. На внутреннем блоке загорится индикатор TIMER.
3. Через 5 секунд после установки таймера на экране пульта ДУ появится время вместо установленного таймера.

**Как отменить таймер включения TIMER ON**

Снова нажмите кнопку TIMER ON, вы услышите звуковой сигнал, и индикатор исчезнет. Режим TIMER ON отменен.



**Примечание:**

То же самое для установки таймера на выключение TIMER OFF, вы можете задать желаемое время автоматического отключения.

**ФУНКЦИЯ SLEEP**

Функция SLEEP может быть установлена в режимах ОХЛАЖДЕНИЯ, ОБОГРЕВА или ОСУШЕНИЯ. Данная функция позволяет создать более комфортные условия для сна.

Устройство автоматически выключится после 8-ми часовой работы.

#### РЕЖИМ СУПЕР

(Недоступен в режиме обогрева)

- Режим SUPER используется для вкл/выкл режима быстрого охлаждения. В данном режиме кондиционер работает на максимальной мощности с целью быстрого охлаждения помещения до 16 °С. Прибор может быть использован для быстрого обогрева помещения до 30 °С
- Режим SUPER может быть установлен, когда устройство работает или подключено к сети.
- В режиме SUPER вы можете установить направление потока воздуха или таймер. Если вы хотите отключить режим SUPER, нажмите любую из кнопок – SUPER, MODE, FAN, ВКЛ / ВЫКЛ или SLEEP.



#### Примечание:

- Кнопка SMART недоступна в режиме SUPER.
- Устройство продолжит работать в режиме SUPER при заданной температуре 16 °С, если вы не выходите из данного режима, нажимая любую кнопку из перечисленных выше.

## Проводной пульт управления

Пульт управления универсальный проводной ELECTROLUX EAC-WRC/UP4 для полупромышленных сплит-систем

#### Размеры

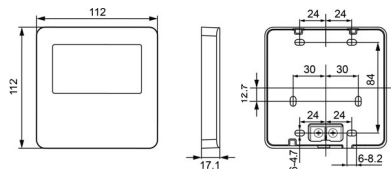

#### Компоненты

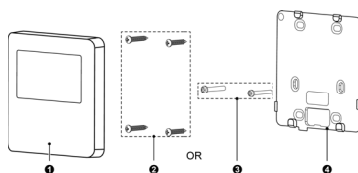

1. Панель проводного пульта.
2. Саморезы ST3.9×25 MA5.
3. Крепеж M4×25.
4. Крышка проводного пульта.

#### Рекомендации перед установкой:

1. Не устанавливайте проводной пульт в месте, с повышенной влажностью и там, где он может быть залит водой.
2. Не устанавливайте проводной пульт вблизи источников повышенного тепла или под прямыми солнечными лучами.
3. Не устанавливайте проводной пульт в месте, обращенном к окну, чтобы избежать помех соседнего пульта дистанционного управления той же модели.
4. Перед установкой отключите напряжение в подсоединяемой линии, пульт запрещается устанавливать под напряжением.

Пожалуйста, обратите внимание на следующие уведомления:

1. Убедитесь, что интерфейс коммуникационного провода верный, в противном случае сигнал может не работать.
2. Сигнальный провод проводного контроллера должен быть отделен от кабеля питания, минимальное расстояние должно быть больше 20 см, иначе сигнал может работать не корректно.
3. Если устройство установлено в месте, где вероятно воздействие электромагнитного излучения, сигнальный провод проводного контроллера должен быть выполнен из STP (экранированная витая пара). Проводной пульт следует устанавливать только в помещении с температурным диапазоном 0 ~ 50 °С.
2. Вытяните 2-жильную витую пару из монтажного отверстия в стене и проденьте провод через отверстие в задней части крышки проводного пульта.
3. Прикрепите заднюю крышку проводного пульта к стене и с помощью самореза ST3.9×25 MA или винта M4×25, зафиксируйте заднюю крышку с установочным отверстием в стене.
4. Подсоедините 2-жильную витую пару к клеммам H1 и H2, а затем затяните винт.
5. Расположите провода в задней части панели, а затем соедините панель проводного пульта с задней крышкой проводного контроллера.

**Далее представлена схема установки проводного пульта.**

1. Перед установкой отключите электропитание внутреннего блока, установка проводного пульта при работающем блоке не допускается.



Схема проводного пульта:



Обозначения на ЖК-дисплее:

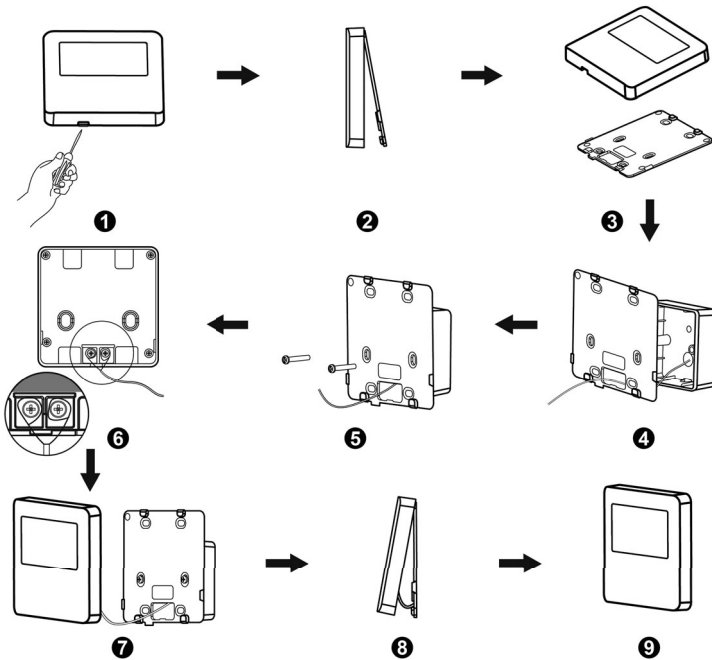
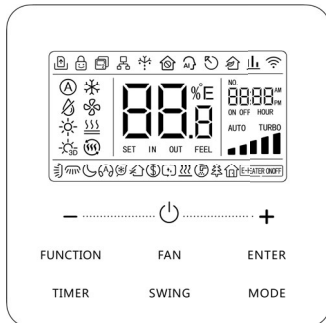
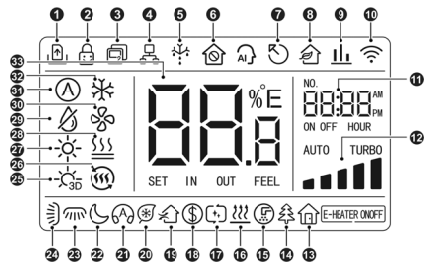

№	Символ	Описание
1		Функция Gate-control
2		Защита от детей
3		Подчиненный проводной пульт (адрес проводного пульта – 02).
4		Один проводной пульт управляет несколькими внутренними блоками
5		Разморозка наружного блока
6		Состояние защиты
7		Данный проводной пульт подключен к главному внутреннему блоку
8		Функция контроля свежего воздуха АНУ-KIT
9		Указывает, что текущим приоритетом системного режима является режим голосования.
10		Wi-Fi
11		Зона таймера: отображение системного времени и состояния таймера.
12		Скорость вентилятора
13		Функция отсутствия
14		Функция здоровья, дополнительная функция внутреннего блока.
15		Напоминание очистки фильтра
16		Функция X-фан
17		Режим автоочистки
18		Сохранение статуса внутреннего блока
19		Состояние воздуха, дополнительная функция внутреннего блока.
20		Функция I-DEMAND, дополнительная функция внутреннего блока.
21		Функция тишины
22		Функция сна
23		Качание жалюзи влево и вправо
24		Качание жалюзи вверх и вниз

№	Символ	Описание
25		Режим 3D обогрева
26		Режим обогрева помещения
27		Режим обогрева
28		Режим теплого пола
29		Режим осушения
30		Режим вентиляции
31		Режим авто
32		Режим охлаждения
33		Отображение значения температуры и текущего типа значения

ПРИМЕЧАНИЕ. Когда проводной пульт подключен к разным внутренним блокам, некоторые функции будут другими.

## Работа с проводным пультом управления

### Вкл./выкл.

Нажмите кнопку «», чтобы включить кондиционер. Нажмите кнопку «» еще раз, чтобы выключить кондиционер. Интерфейсы состояния «Вкл./Выкл.» показаны на рисунке ниже.



Интерфейс Вкл.



Интерфейс Выкл.

### Настройка режима

В состоянии «Вкл.» нажатие кнопки «MODE» может циклически устанавливать режим следующим образом:

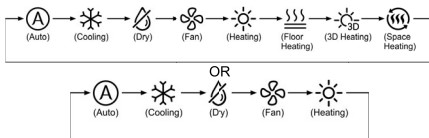

1. Доступные режимы различаются для разных моделей, проводной пульт автоматически выбирает диапазон настройки режима в соответствии с типом внутреннего блока.
2. В автоматическом режиме, если внутренний блок работает в режиме охлаждения, загорятся значки «(A)» и «❄️»; если внутренний блок работает в режиме обогрева, загорятся значки «(A)» и «☀️».

### Настройка температуры

Нажмите кнопку «+» или «-» во включенном состоянии, чтобы увеличить или уменьшить заданную температуру на 0,5 °C/1 °C или 1 °F; удерживайте кнопку «+» или «-», чтобы увеличивать или уменьшать заданную температуру на 0,5 °C/1 °C или 1 °F каждые 0,3 с.

В режиме осушения, когда температура составляет 16 °C или 61 °F, непрерывно дважды нажимайте кнопку «-», чтобы уменьшить температуру до 12 °C или 54 °F (когда функция сохранения активирована, температуру в режиме осушения нельзя отрегулировать до 12 °C или 54 °F).

Если методом управления в режиме осушения является контроль влажности, нажмите кнопку «+» или «-», чтобы отрегулировать заданную влажность с интервалом 5%. Диапазон настройки влажности составляет 45–75 %, значение по умолчанию — 65 %. Метод контроля влажности в режиме осушения может быть установлен только для устройства с этой функцией.



### Примечание:

1. Только когда проводной контроллер управляет внутренними блоками, можно регулировать заданную температуру, нажимая «+» или «-» в автоматическом режиме.
2. Когда активирована функция «Отсутствие», заданную температуру нельзя отрегулировать нажатием «+» или «-».
3. Когда проводной контроллер подключен к внутреннему блоку свежего воздуха,

код внутреннего блока свежего воздуха «FAP» будет отображаться, как показано ниже. Установленная температура не будет отображаться и не может быть изменена с помощью кнопки «+» или «-». Температура при охлаждении или обогреве может быть установлена только в состоянии настройки параметров.



### Настройка скорости вращения вентилятора

1. Во включенном состоянии нажатие кнопки «FAN» может установить скорость вращения вентилятора по кругу следующим образом:

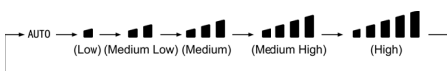

2. Настройка турбо-функции
3. Во включенном состоянии устройства нажмите кнопку «FUNCTION», чтобы переключиться на функцию «TURBO» с мигающим значком функции «TURBO», а затем нажмите кнопку «ENTER» для запуска или отмены функции TURBO. Когда функция TURBO активирована, значок функции TURBO «» будет ярким.



#### Примечание:

1. В режиме осушения скорость вентилятора низкая и не регулируется.
2. Когда проводной пульт подключен к внутреннему блоку Fresh Air, скорость вентилятора внутреннего блока будет только высокой. Скорость вентилятора внутреннего блока нельзя отрегулировать с помощью кнопки «FAN».
3. Если скорость вентилятора внутреннего блока установлена автоматически, внутренний блок будет автоматически изменять скорость вентилятора в соответствии с температурой в помещении, чтобы сделать температуру в помещении более стабильной и комфортной.

### Настройка таймера

Проводной пульт оснащен двумя типами таймеров: общим таймером и таймером часов. Общий таймер является заводской настройкой по умолчанию.

#### Общий таймер

Включение/выключение устройства через желаемый час можно установить с помощью общего таймера.

Установка таймера: если таймер не установлен, нажмите кнопку «TIMER», чтобы войти в настройки таймера, и значок «HOUR» начнет мигать. Нажмите кнопку «+» или «-», чтобы настроить время таймера. Нажмите кнопку «TIMER», чтобы сохранить настройку, а затем выйти из настройки.

Отмена таймера: когда таймер установлен, нажмите кнопку «TIMER», чтобы отменить его. Диапазон настройки таймера: 0,5~24 часа. Нажмите кнопку «+» или «-», чтобы увеличить или уменьшить время таймера на 0,5 часа; удерживайте кнопку «+» или «-», чтобы увеличить или уменьшить время таймера на 0,5 часа каждые 0,3 секунды.

#### Настройка часов

Отображение часов: когда в качестве способа установки таймера выбран таймер часов, зона таймера отображает системные часы в состоянии включения и выключения устройства. Часы можно установить в это время. Настройка часов: нажмите и удерживайте кнопку «TIMER» в течение 5 секунд, чтобы войти в настройку часов. Нажмите кнопку «+» или «-», чтобы увеличить или уменьшить время часа на 1 минуту; удерживайте кнопку «+» или «-» в течение 5 секунд, чтобы увеличить или уменьшить время на 10 минут; удерживайте кнопку «+» или «-» в течение 10 секунд, чтобы увеличить или уменьшить время на 60 минут. Нажмите кнопку «ENTER» или кнопку «TIMER», чтобы сохранить настройку, а затем выйти из настройки.

#### Таймер часов

Включение/выключение устройства в определенное время можно установить с помощью часового таймера.

Установка таймера:

1. Нажмите кнопку «TIMER», чтобы войти в настройки таймера, и значок «ON» начнет мигать.
2. Нажмите кнопку «+» или «-», чтобы отрегулировать время включения устройства. Нажмите кнопку «ENTER», чтобы завершить настройку.



3. Перед нажатием кнопки «ENTER» нажатие кнопки «TIMER» может сохранить время включения устройства, а затем переключиться на настройку времени выключения устройства с мигающим значком «OFF».
4. Нажмите кнопку «+» или «-», чтобы настроить время выключения устройства. Нажмите кнопку «ENTER», чтобы завершить настройку.

**Отмена таймера:**

- нажмите кнопку «TIMER», чтобы войти в настройки таймера;
- нажмите кнопку «TIMER» еще раз, чтобы переключиться на настройку времени включения или выключения устройства;
- нажмите кнопку «ENTER», чтобы отменить таймер.

Нажмите кнопку «+» или «-», чтобы увеличить или уменьшить время таймера на 1 минуту; удерживайте кнопку «+» или «-» в течение 5 секунд, чтобы увеличить или уменьшить время таймера на 10 минут; удерживайте кнопку «+» или «-» в течение 10 секунд, чтобы увеличить или уменьшить 60 минут.

Настройка показана на рисунках ниже:

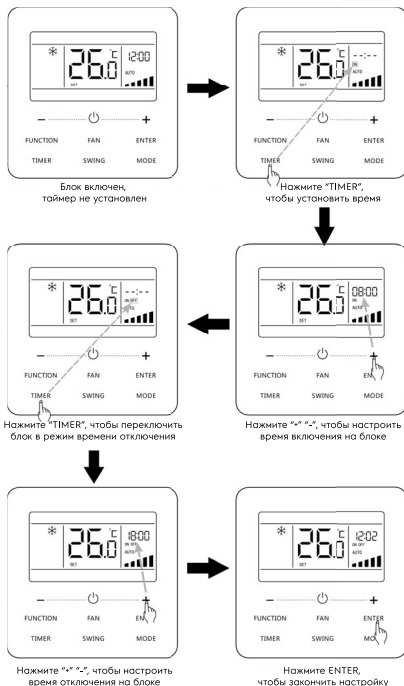

**Настройка качания жалюзи**

Можно настроить функцию качания жалюзи вверх и вниз, а также функцию качания жалюзи влево и вправо.

1. Функция качания жалюзи вверх и вниз  
Функция качания вверх и вниз имеет два режима: простой режим качания и режим качания с фиксированным углом. В выключенном состоянии устройства нажмите кнопку «SWING» и кнопку «+» вместе в течение 5 секунд, чтобы переключиться между простым режимом поворота и режимом поворота с фиксированным углом. Значок качания вверх и вниз (↕) будет мигать во время переключения.  
  - Когда в устройстве включен режим простого качания, нажмите кнопку «SWING», чтобы начать или остановить качание вверх и вниз.
  - Когда режим поворота с фиксированным углом установлен на устройстве во включенном состоянии, нажмите кнопку «SWING», чтобы отрегулировать угол поворота по кругу, как показано ниже:

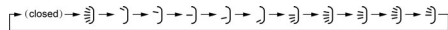

2. Функция качания влево и вправо:  
На устройстве нажмите кнопку «FUNCTION», чтобы переключиться на функцию качания влево и вправо, при этом значок качания влево и вправо (↔) мигает, а затем нажмите кнопку «ENTER», чтобы начать или отменить качание влево и вправо. Когда активировано левое и правое качание, значок левого и правого качания (↔) будет ярким.

**Настройка режима тишины**

Функция тишины: уменьшение шума внутреннего блока и достижение бесшумного эффекта. Функция тишины имеет два режима: Тихий режим и Авто.

Тихий режим. Он доступен только в режимах «Авто», «Охлаждение», «Осушение», «Вентилятор», «Обогрев», «3D-обогрев», «Обогрев помещения».

Включите функцию «Тихо»: нажмите кнопку «FUNCTION», чтобы включить функцию «Тихо», после чего начнет мигать значок «Тихо» (🔇) или значок автоматического отключения (⏸). В этот момент нажмите кнопку «+» или «-», чтобы переключиться между бесшумным и автоматическим отключением звука, а затем нажмите кнопку «ENTER», чтобы активировать.

Отключите тихую функцию: нажмите кнопку «FUNCTION», чтобы включить тихую функцию, а затем нажмите кнопку «ENTER», чтобы отменить тихую функцию.

#### Режим сна

Функция сна: в этом режиме устройство будет работать в соответствии с заданной кривой сна, чтобы обеспечить комфортные условия для сна.

Включение/выключение функции сна: во включенном состоянии устройства нажмите кнопку «FUNCTION», чтобы переключиться в режим сна, и значок сна «☾» начнет мигать. Нажмите кнопку «ENTER», чтобы включить эту функцию.

Когда активирована функция сна, значок «☾» горит ярко и тихо, или также активируется автоматический бесшумный режим.

В режимах «Авто», «Вентилятор» или «Обогрев пола» функция «Сон» недоступна.

#### Функция сохранения

Кондиционер можно использовать в небольшом диапазоне температур, установив минимальную температуру в режимах Охлаждение и Осушение и установив максимальную температуру в режимах Обогрев, 3D-обогрев и Обогрев помещения. Таким образом, можно реализовать энергосбережение.

Запуск функции сохранения для охлаждения: когда устройство выключено, одновременно нажмите кнопки «TIMER» и «+» и удерживайте их в течение 5 секунд, прозвучит звуковой сигнал, после чего устройство перейдет в режим сохранения настроек. Значок «⌚» мигает. Значок режима горит. Нажмите кнопку «MODE», чтобы переключиться в режим «Обогрев», «3D-обогрев» или «Обогрев помещений». Нажмите кнопку «+» или «-», чтобы настроить ограничение температуры для функции сохранения. Нажмите кнопку «ENTER», чтобы запустить функцию сохранения.

После запуска функции сохранения она будет отображать значок «⌚» для всех режимов во включенном и выключенном состоянии.

Отменить функцию сохранения:

Когда устройство выключено, нажмите кнопки «TIMER» и «+» в течение 5 секунд, чтобы войти в настройки сохранения, нажмите кнопку «ENTER», чтобы отменить функцию сохранения всех режимов.

#### Настройка напоминания об очистке фильтра

Функция напоминания об очистке фильтра: блок запоминает собственное время работы.

Когда время установки истекло, эта функция напомнит вам об очистке фильтрующего устройства. Грязный фильтр приведет к ухудшению характеристик нагрева и охлаждения, неправильной защите, скоплению бактерий и т. д.

Включите функцию напоминания об очистке фильтра: когда устройство включено, нажмите кнопку «FUNCTION» и выберите «Напоминание о очистке фильтра». Значок «⌚» будет мигать. Нажмите кнопку «+» или «-», чтобы отрегулировать уровень очистки, диапазон которого составляет 00, 10-39. Нажмите «ENTER», чтобы включить эту функцию.

Выключение функции напоминания об очистке фильтра: когда устройство и функция включены, нажмите кнопку «FUNCTION» и выберите «Очистка». Затем значок «⌚» начнет мигать. Установите уровень очистки на 00 и нажмите кнопку «ВВОД», чтобы отменить эту настройку.

Когда время напоминания об очистке фильтра истечет, загорится значок «⌚», чтобы напомнить вам о необходимости очистки фильтра. Есть два способа отменить напоминание об очистке фильтра:

- Дважды нажмите кнопку «⏻» в течение одной секунды, чтобы отменить напоминание, и оно вернется в соответствии с первоначальным уровнем очистки.
- Нажмите кнопку «FUNCTION», чтобы перейти к функции напоминания об очистке фильтра, затем нажмите «ENTER», чтобы отменить напоминание, и время будет изменено в соответствии с первоначальным уровнем очистки. Напоминание об очистке можно отменить только в том случае, если вы не сбросили уровень очистки в настройках функции напоминания о очистке фильтра.



#### Функция отсутствия

Используется для поддержания температуры в помещении, чтобы устройство могло осуществлять быстрый нагрев после включения. Эту функцию можно использовать только в режиме обогрева.

#### Функция авто очистки

На главной странице удерживайте кнопки «MODE» и «TIMER» в течение 5 секунд, чтобы включить или выключить функцию автоматической очистки. Когда функция автоматической очистки включена, устройство не перешло в режим автоматической очистки, всегда горит значок «⊕»;

перейдет в режим автоматической очистки, «» будет мигать, а в зоне таймера будет отображаться оставшееся время режима автоматической очистки.

Нажмите кнопку «», чтобы выйти из режима автоматической очистки. Значок «» исчезнет, когда устройство выйдет из режима автоматической очистки. Все остальные кнопки не будут активированы, если значок «» всегда горит или мерцает.

## Уход и обслуживание

### Очистка фильтра



#### Внимание!

Не пользуйтесь кондиционером до установки фильтра, чтобы не забился теплообменник внутреннего блока.

Отключите основное питание перед тем, как достать фильтр. При повторной подаче электропитания может сработать режим авторестарта, и кондиционер начнет работать в установленном до отключения режиме.

### Очистка фильтра

Извлеките фильтр из воздухозаборной решётки. Очистите фильтр, следуя инструкциям ниже.

Шаг 1 – Используйте пылесос или направленную струю воды для удаления грязи с воздушного фильтра.



#### Внимание!

Не используйте воду теплее 40 °С.

Шаг 2 – Высушите воздушный фильтр в тени после того, как удалите влагу с поверхности.

### Сброс индикатора фильтра

После очистки фильтра нажмите кнопку автоматического режима. Индикатор очистки фильтра исчезнет, и установится время до следующей очистки.

## Устранение неполадок



### Внимание!

В случае переполнения дренажного поддона либо появления белого дыма или сильного запаха гари - отключите кондиционер от электропитания и свяжитесь с монтажной организацией, установившей кондиционер.

#### а) Кондиционер не работает

– Проверьте, правильно ли вы установили температуру.

б) Недостаточно охлаждает или обогревает  
– Проверьте, нет ли препятствия для входа и выхода воздуха.

– Проверьте наличие дополнительных отопительных приборов в комнате.

– Проверьте, не забит ли воздушный фильтр пылью.

– Проверьте, открыты или закрыты окна и двери.

– Проверьте, соответствуют ли температурные условия рабочему диапазону.

#### Не является неисправностью:

– Запах из внутреннего блока.

Запах из внутреннего блока возможен при длительном использовании. Почистите воздушный фильтр и панель или обеспечьте хорошую вентиляцию.

– Пластиковые детали кондиционера могут расширяться и сжиматься при нагреве и охлаждении блока, в результате этого может присутствовать небольшое потрескивание при начале и окончании работы кондиционера. Это не является неисправностью.

– Пар от теплообменника внешнего блока. Во время режима оттаивания лед на теплообменнике внешнего блока тает, как следствие, образуется пар.

– Роса на внутреннем блоке.

При работе на охлаждение в течение длительного времени при большой влажности (выше чем 27 °С/80%R.H.) на внутренней панели может образовываться роса.

– Звук перетекающего хладагента.

Во время запуска или остановки системы можно услышать звук перетекающего хладагента.

## Инструкция по технике безопасности



### Внимание:

- Установка кондиционера должна быть произведена профессионалом (некорректная установка может вызвать утечку воды, поражение электрическим током или пожар).
- Установите кондиционер согласно инструкции, данной в этом руководстве (неполная установка может вызвать утечку воды, поражение электрическим током или пожар).
- Обязательно используйте предоставленные или указанные комплектующие для установки (использование других комплектующих может привести к пожару, удару током или поломке кондиционера).
- Установите кондиционер на твердой основе, которая может выдержать вес блока. Несоответствующая основа или неполная установка могут привести к падению блока и нанесению увечий.
- Работа по подключению к электрической сети должна быть выполнена в соответствии с руководством по установке и правилами электропроводки (некорректная установка может вызвать пожар или поражение электрическим током).
- Обязательно используйте выделенную линию питания.
- Для проводки используйте кабель достаточной длины, чтобы покрыть все расстояние, не используйте удлинитель.
- Не подключайте другие приборы к линии питания кондиционера, используйте выделенную линию питания (в противном случае может произойти короткое замыкание).

Используйте подходящие типы проводов для электрических соединений между внутренними и наружными блоками).

- Непрочные соединения могут сильно нагреться, что может привести к возгоранию.
- При обнаружении утечки хладагента во время установки кондиционера проветрите помещение.
- После того, как вся установка завершена, проверьте, нет ли утечки хладагента.
- После соединения трубопроводов обяза-

тельно проведите вакуумирование трасс для того, чтобы в трубах и теплообменнике внутреннего блока не осталось следов воздуха и влаги.

- Обязательно установите заземление. Не заземляйте кондиционер с помощью громоотвода, канализационных труб, телефонных линий. Неполное заземление может привести к поражению электрическим током.
- Отключите электропитание до завершения соединения проводов, труб или проверки устройства.
- При перемещении наружного блока не наклоняйте его более чем на 45°.
- Установите проводной пульт: убедитесь, что длина провода между внутренним блоком и проводным пультом не более 50 метров.



### Внимание:

- Не устанавливайте кондиционер в месте, где существует опасность контакта с легковоспламеняющейся средой (в случае утечки хладагент может воспламениться при контакте с открытым пламенем).
- Во избежание затопления установите дренажный трубопровод в соответствии с инструкциями данного руководства.
- Затяните гайки с усилием, указанным в таблице, используйте для этого необходимый инструмент, например динамометрический ключ. Если гайка затянута слишком сильно, она может треснуть и стать причиной утечки хладагента.

### Инструменты для установки

№	Инструмент
1	Набор гаечных ключей
2	Вакуумный насос
3	Заправочный шланг
4	Динамометрический раздвижной гаечный ключ
5	Трубогибы
6	Резак трубки (риммер)
7	Набор отвёрток
8	Нож
9	Монтажный уровень, отвес
10	Молоток

№	Инструмент
11	Ударная дрель
12	Развальцовочный инструмент для труб
13	Шестигранный ключ
14	Рулетка

## Установка внутреннего блока



### Внимание!

Во время установки не повредите изоляционный материал на поверхности внутреннего блока.

### Перед установкой

При перемещении устройства во время или после распаковки поднимайте его, обязательно удерживая за проушины. Не оказывайте какого-либо давления на другие детали, особенно на трубопровод хладагента, дренажный трубопровод и части фланца.

### Место установки

- Выберите подходящее место для установки блока.

Удостоверьтесь в том что:

- Отвод конденсата происходит должным образом.
- Потолок достаточно прочный, чтобы выдержать вес внутреннего блока.
- Обеспечен достаточный зазор для технического обслуживания и ремонта.
- Соединение труб между внутренним и внешним блоками должно быть на допустимом расстоянии (см. установку внешнего блока).
- Внутренний блок, наружный блок, проводка питания и провод управления на расстоянии не менее 1 метра от телевизора и радио, это предотвратит воздействие помех на сигнальный межблочный кабель управления.
- Используйте анкеры и шпильки для установки устройства, убедитесь, действительно ли потолок достаточно прочен, чтобы выдержать вес кондиционера. При необходимости укрепите потолок.
- При установке проводных пультов держите их на расстоянии не менее 6 метров друг от друга, чтобы избежать сбоя из-за неправильного функционирования.
- Если несколько внутренних блоков установлены рядом, расстояние между ними должно быть не менее 4-5 метров.

В случае установки внутреннего блока в помещениях с аппаратурой, которая излучает электромагнитные волны, необходимо строго соблюдать следующие пункты.

А) Не устанавливайте внутренний блок, кабель проводного пульта и сам дистанционный пульт вблизи источников электромагнитного излучения (минимальное расстояние 3 метра).

В) В случае использования проводного пульта управления подготовьте стальную монтажную коробку и установите в нее пульт управления. Подготовьте стальной короб и поместите в него кабель проводного пульта управления. Затем подключите провод заземления к коробке и коробу.

С) Установите сетевой фильтр.

### Место для установки и обслуживания

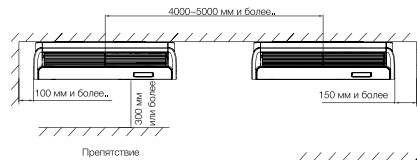

Установка под потолок

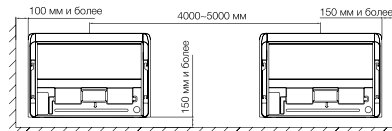

Напольная установка

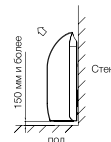
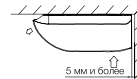

### Установка

В соответствии с фактическим местом для установки установите блок на потолке или на полу.

1. Рассмотрите направление вывода труб внимательно, выберите правильное направление и место установки.
2. Установите анкеры и шпильки, как показано на рисунке ниже.

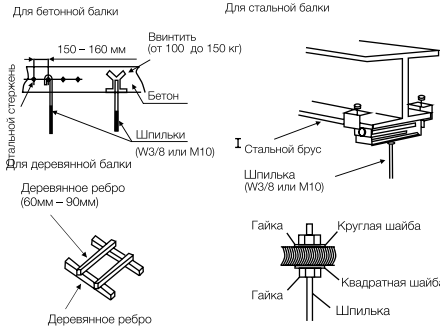

**Габаритные присоединительные размеры**

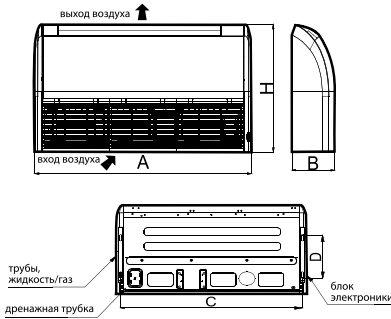

(Единица измерения: мм)

Модель	A	B	C	D	H
EACU/in-18H/UP4-DC/N8	870	235	812	280	665
EACU/in-24H/UP4-DC/N8	1200	235	1142	280	665
EACU/in-36H/UP4-DC/N8	1200	235	1142	280	665
EACU/in-48H/UP4-DC/N8	1570	235	1512	280	665
EACU/in-60H/UP4-DC/N8	1570	235	1512	280	665

Трубы могут быть выведены в 3-х направлениях (назад, направо или наверх). Используя ножницы по металлу либо кусачки, вырежьте отверстия. Вырежьте отверстия для вывода труб вдоль линии среза на задней крышке. Прodelайте отверстие во внешней панели для выхода труб. При креплении труб в правой части вырежьте отверстие вдоль желоба на внутренней стороне боковой панели.

После установки трубок и проводов изолируйте зазоры вокруг замазкой, чтобы исключить попадание пыли. Обязательно установите крышку на задней панели и в верхней части в целях защиты внутренней части

от попадания пыли и защиты проводов от повреждений острыми краями. При вынимании проводов в правой части удалите острые края от выреза.

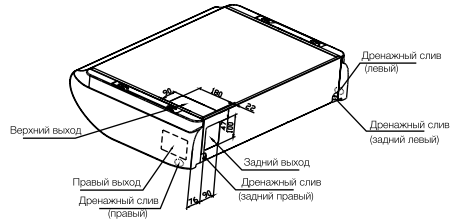

**Подготовка внутреннего блока**

1. Снимите решетку воздухозаборника. Выдвиньте ограничители (в 4-х местах), а затем удалите болты (в 4-х или 6-ти местах) в зависимости от модели.

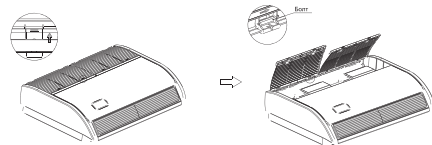

2. Снимите боковую панель. Удалите винт и снимите боковую панель, сдвинув ее в направлении, указанном стрелкой.

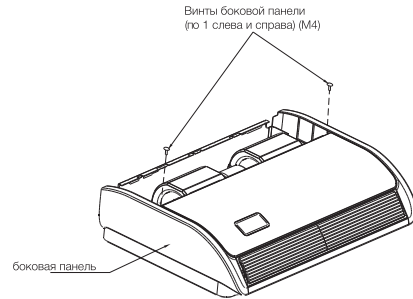

3. Удалите подвесную панель. Снимите винт и затем крепежные болты.

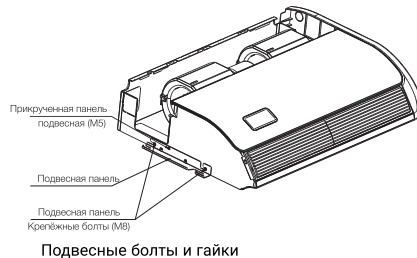

Установите внутренний блок.

### Потолочная установка

1. Выберите место для шпилек и расположения отверстий для труб.
  - Используйте сложенный бумажный трафарет и просверлите отверстия для шпилек и трубки.



#### Примечание:

Разметку для шпилек и трубки выберите путем примерки.

– После того, как вы разметили места сверления на стене, удалите трафарет.

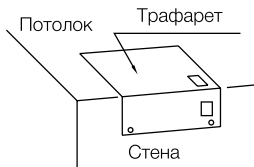

2. Закрепите левый кронштейн гайками и шайбами на шпильках. После того, как убедитесь, что слева кронштейн надежно закреплен, установите и закрепите гайками и шайбами правый кронштейн. При установке внутреннего блока можно аккуратно удалить излишнюю длину шпилек.

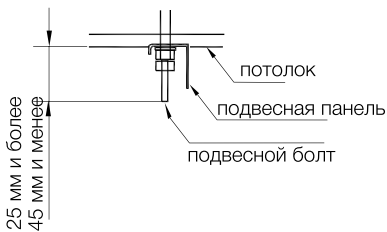

3. Установите внутренний блок на установочные уголки.
  - Продвиньте блок с передней стороны вглубь подвесной панели.
  - Зафиксируйте болтами (M8 по два слева и справа).
  - Закрепите воздухозаборную решетку двумя винтами (M5 по одному слева и справа).

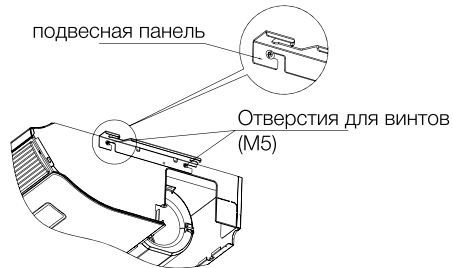

### Напольная установка

1. Отметьте расположение подвесных болтов и отверстия для трубки.
  - Используя бумажный трафарет, просверлите отверстия для анкеров и отверстие в стене для проведения коммуникационных соединений.



#### Примечание:

Разметку для анкеров и трубок выберите с помощью примерки.

- После того, как вы разметили места для сверления на стене, удалите трафарет.

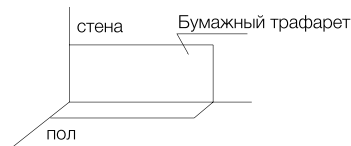

2. Установите установочные уголки, а затем плотно затяните 4-мя крепежными анкерными болтами (M8: по 2 слева и справа).
3. Двумя винтами закрепите воздухозаборную решетку (M5: по 1 слева и справа)

### Горизонтальная регулировка внутреннего блока

1. Убедитесь, что кронштейн зафиксирован гайками и шайбами.
2. Отрегулируйте высоту блока.
3. С помощью уровня проверьте горизонтальный уровень.
4. После регулировки хорошо затяните гайки, чтобы предотвратить их ослабление в дальнейшем.

\*Для обеспечения беспрепятственного стока воды установите устройство с нисходящим наклоном (0-3мм) в сторону сливного отверстия.



#### Примечание:

- Во время установки накройте блок, чтобы сохранить его в чистоте.
- Проверьте горизонтальное положение блока с помощью уровня. Если кондиционер наклонен, из него может вытекать конденсат.

## Подсоединение трубопроводов хладагента внутреннего блока



#### Внимание!

Используйте хладагент R32. При проверке на утечку не используйте ацетилен и другие легковоспламеняющиеся или ядовитые газы, это крайне опасно и может вызвать взрыв. Рекомендуется использовать для этих целей сжатый воздух, азот или хладагент.

#### Трубы

1. Подготовьте медные трубы.
2. Перед установкой труб используйте азот или сухой воздух для прочистки внутренней поверхности трубы от пыли и других примесей.
3. Выберите медные трубы согласно таблице ниже.

Модель	Диаметр труб (жидкостная), дюйм	Диаметр труб (газ), дюйм	Дренажная трубка, мм
EASO/out-18H/UP4-DC/N8	1/4"	1/2"	Ø17×1.5
EASO/out-24H/UP4-DC/N8			
EASO/out-36H/UP4-DC/N8			
EASO/out-48H/UP4-DC/N8	3/8"	5/8"	Ø17×1.5
EASO/out-60H/UP4-DC/N8			

Диаметр труб указан в мм.

#### Соединения труб

1. Последовательность соединения труб показана на следующих рисунках.

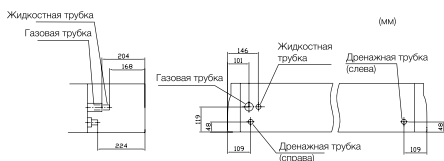

Положения соединений труб

Трубки могут быть присоединены к блоку с 3-х сторон. Когда труба проходит сзади, можно удалить кронштейн, тогда работать с трубами станет легче. После окончания работ с трубами поставьте кронштейн на место.

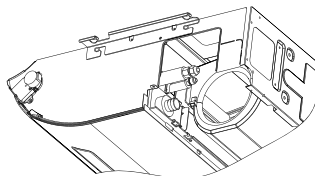

Разрежьте удаленную верхнюю крышку и установите на заднюю панель вместо задней крышки.

2. Затяните гайки с помощью 2-х ключей с усилием, приведенным в таблице ниже. Используйте динамометрический ключ. В случае приложения чрезмерного усилия возможно повреждение гайки либо места развальцовки трубы, что приведет к утечке хладагента.

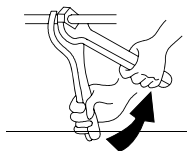

Затяните гайки ключом.

Размер труб	Крутящий момент(Нм)
Ø6,35 мм	20
Ø9,52 мм	40
Ø12,7 мм	60
Ø15,88 мм	80
Ø19,05 мм	100

3. После присоединения трубопровода хладагента используйте теплоизоляционный материал.

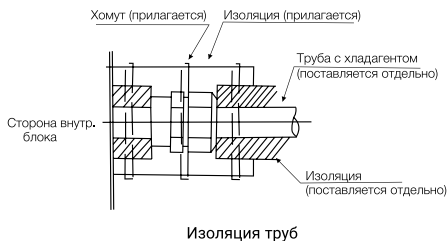

Изоляция труб





**Примечание:**

Изоляция труб. Необходимо установить заглушку на трубопровод перед прохождением через стену. Не кладите трубы на пол.

Не кладите трубы на пол

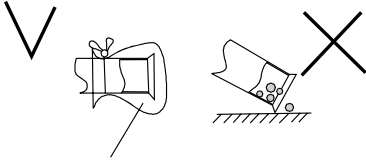

Защитите лентой или заглушкой

**Подсоединение дренажной трубки**

- Установка дренажной трубы.

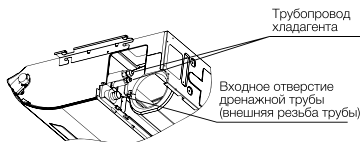

- Диаметр сливного отверстия соединительной трубы должен быть такой же, как у сливной трубы. Сливная труба должна быть проложена с уклоном не менее 1/100 для предотвращения образования воздушных карманов.

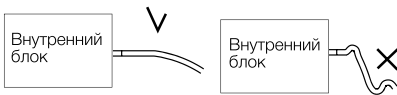

**Примечание:**

- Чтобы предотвратить провисание дренажного шланга, закрепляйте его подпорками через каждые 1 – 1,5 метра.
- Используйте дренажный шланг и зажим. Вставьте сливной шланг полностью в дренажное отверстие и прочно затяните дренажный шланг вместе с изоляционным материалом зажимом.
- Дренажный шланг и соединение шланга с дренажным патрубком внутреннего блока необходимо изолировать от контакта

с окружающим воздухом. Используйте теплоизоляционный материал. В противном случае на дренажном шланге может образовываться конденсат.

- Согласно рисунку ниже, изолируйте сливной шланг.

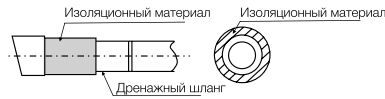

**Примечание:**

- Подсоединение дренажной трубы.
- Не подключайте сливную трубу непосредственно к канализационным трубам. Аммиак может проникать из канализации во внутренний блок по дренажным трубам и, как следствие, вызвать коррозию теплообменника.
- После завершения работ с трубками проверьте исправность дренажной системы.
- Постепенно влейте примерно 1000 см<sup>3</sup> воды в дренажный поддон для проверки дренажа. Проверьте дренаж.

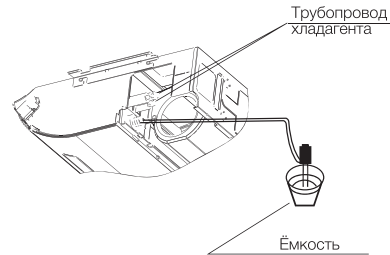

**Электропроводка**

**Общая проверка**



**Примечание:**

- При фиксировании проводки используйте прилагающиеся зажимы, как показано на рис. ниже, для предотвращения внешнего давления.
- При выполнении проводки убедитесь, что провода аккуратно лежат, не торчат из блока. При установке крышки убедитесь, что вы не зажали провода.

- Вне блока разделите проводное соединение проводного пульта управления и сигнального кабеля от силового кабеля (заземление и электропитание) по крайней мере на 50 мм так, чтобы они не проходили вплотную друг от друга. Меньшее расстояние может вызвать неправильное функционирование и поломку.



**Примечание:**

- Если сгорают предохранитель, обратитесь в сервисный центр, не меняйте его самостоятельно, т.к это может привести к несчастному случаю.
1. Удалите винты на блоке управления.
  2. Подключите провода питания и заземления к клеммной колодке.
  3. Подключите провод дистанционного управления к вспомогательной распределительной коробке согласно электрической монтажной схеме.
  4. Подключите электропитание внутреннего и наружного блоков к клеммным колодкам.
  5. Плотно стяните провода в блоке управления с помощью зажима.
  6. После завершения монтажа электропроводки закройте отверстие для монтажа проводки уплотнителем (с крышкой), чтобы предотвратить конденсацию воды и попадание насекомых.

Сечение провода выбирается в соответствии с таблицей:

Модель наружного блока	Напряжение питания, В~Гц, фаз	Минимальное поперечное сечение кабеля, мм
EACO/out-18H/UP4-DC/N8	220-240~50-1	1,5
EACO/out-24H/UP4-DC/N8	220-240~50-1	2,5
EACO/out-36H/UP4-DC/N8	220-240~50-1	4,0
EACO/out-48H/UP4-DC/N8	380-415~50-3	1,5
EACO/out-60H/UP4-DC/N8	380-415~50-3	1,5



**Примечание:**

- Соблюдайте местные нормы и правила при выборе сечения провода.
- Размеры проводов отмечены в таблице. Представлено максимальное напряжение для блока.
- Используйте экранированный кабель для электрической цепи и заземления.

Выбор согласно EN60 335 1

Ток (А)	Размер провода (мм <sup>2</sup> )
$i \leq 6$	0,75
$6 < i \leq 10$	1
$10 < i \leq 16$	1,5
$16 < i \leq 25$	2,5
$25 < i \leq 32$	4
$32 < i \leq 40$	6
$40 < i \leq 63$	10
$63 < i$	16

- Не делайте последовательное соединение кабелей в случае, если сила тока превышает 63А.

**Крепление решетки воздуховода**

Когда работы по монтажу электрических кабелей завершены, присоедините решетку воздуховода.

1. Прикрепите воздухозаборную решетку к внутреннему блоку винтами (4 шт).
2. Закройте отверстия для шурупов заглушками. Это завершающий этап в установке блока.

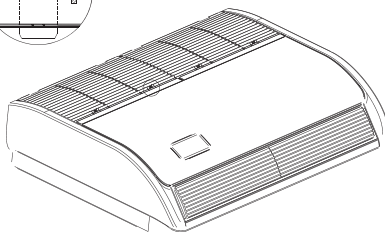
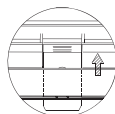

## Размеры внешнего блока

EACO/out-12H/UP4-DC/N8, EACO/out-18H/UP4-DC/N8, EACO/out-24H/UP4-DC/N8

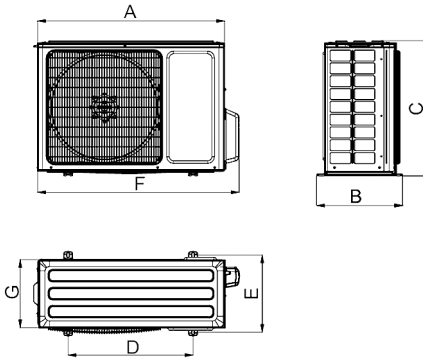

EACO/out-36H/UP4-DC/N8, EACO/out-48H/UP4-DC/N8, EACO/out-60H/UP4-DC/N8

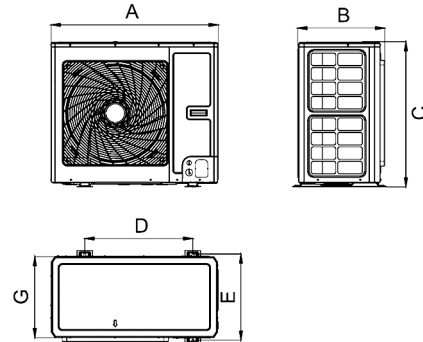

Модель	A	B	C	D	E	F	G
EACO/out-12H/UP4-DC/N8	732	330	553	455	310	675	285
EACO/out-18H/UP4-DC/N8	802	350	555	512	331	745	300
EACO/out-24H/UP4-DC/N8	958	402	660	570	371	889	340
EACO/out-36H/UP4-DC/N8	1020	427	820	635	396	940	370
EACO/out-48H/UP4-DC/N8	1020	427	820	635	396	940	370
EACO/out-60H/UP4-DC/N8	1070	427	960	755	396	990	370

## Установка внешнего блока

### Место установки

Следует избегать установки

- В лучах прямого солнечного света
- В нефтяных парах
- Вблизи огнеопасных сред
- Рядом с источником тепла
- В проходе
- В месте с повышенной влажностью

### Установка

Сначала выберите место установки и крепления наружного блока. Если он должен быть закреплен на стене, убедитесь, что стены и опорные стойки достаточно крепкие, чтобы выдержать вес блока. При установке на пол или на другой горизонтальный участок без использования кронштейнов следует:

- Поместить блок в прохладном, хорошо вентилируемом месте.
- Учесть пространство для входа и выхода воздуха (см. рисунок ниже).
- Подготовить прочную основу (10X40см<sup>2</sup> из бетона или подобных материалов). Высота основания должна быть не менее 10 см. В противном случае может уменьшиться срок службы наружного блока (см. рисунок ниже).
- Закрепить базу Г-образным болтом или чем-то наподобие, чтобы уменьшить шум и вибрацию.

Если общая длина трассы более 5 м, в систему может быть добавлен дополнительный хладагент. При этом нет необходимости добавлять масло в систему.

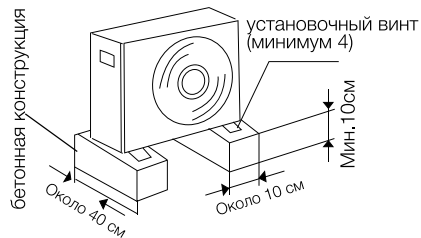
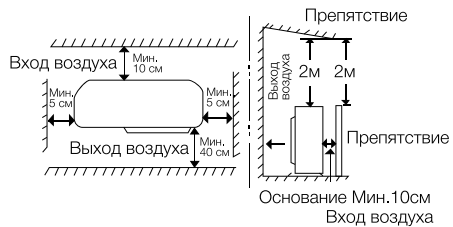

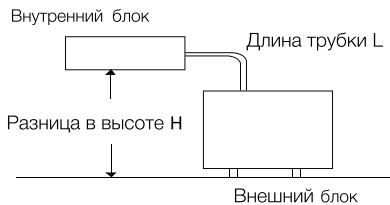

Модель внешнего блока	Дозаправка хладагента, г/м	Максимальный перепад высот, м	Максимальная длина магистрали, м
EACO/out-18H/UP4-DC/N8	16	20	30
EACO/out-24H/UP4-DC/N8	20	20	30
EACO/out-36H/UP4-DC/N8	20	30	75
EACO/out-48H/UP4-DC/N8	35	30	75
EACO/out-60H/UP4-DC/N8	35	30	75

### Подключение электропроводки в наружном блоке

- Ослабьте винты крышки блока, затем снимите ее (если имеется крышка клапана, также ослабьте ее).
- Соедините провода внутреннего блока с внешним блоком согласно электрическим монтажным схемам.
- Каждый провод должен иметь в запасе 10 см от требуемой длины для соединения. Заземлите внешний блок согласно местным правилам заземления.
- Проверьте соответствие электропроводки схемам, убедитесь, что провода надежно соединены. Зафиксируйте электропроводку зажимами и закройте крышкой блока.

## Подсоединение трубопроводов хладагента внешнего блока

### Развальцовка с помощью расширителя



#### Примечание:

Хорошая развальцовка имеет следующие характеристики:

- Поверхность глянцевая и гладкая.
- Край гладкий.
- Клиновидные стороны имеют одинаковую длину.
- Риммером удалите неровности на конце медной трубки, держите ее изгибом вниз, чтобы медная стружка не попала внутрь (Рис. 1, Рис. 2).

- Для хорошей развальцовки этот процесс очень важен.
- Снимите накидную гайку от блока и обязательно поместите ее на медную трубку.
- С помощью инструмента сделайте развальцовку в конце медной трубки (Рис. 3).

### Подключение труб между внешним и внутренним блоками

- Обязательно пользуйтесь изоляционной лентой или защитными колпачками, чтобы предотвратить попадание посторонних предметов в трубку.
- Присоедините развальцованный край трубки, затем слегка прижмите гайкой (Рис. 4).
- Хорошо затяните установочный винт динамометрическим ключом с усилием, приведенным в таблице пункта 2 установки внутреннего блока, чтобы предотвратить утечку хладагента. В случае приложения чрезмерного усилия возможно повреждение гайки либо места развальцовки трубы, что приведет к утечке хладагента. Тщательно проверьте перед запуском прибора, нет ли утечки.

### Теплоизоляция трубопровода

Фреоновый трубопровод необходимо обернуть специальным изоляционным материалом толщиной в 6 мм для того, чтобы избежать потери тепла и стекания конденсата на пол (Рис. 5).

### Изоляционная обмотка труб



#### Примечание:

Для того, чтобы теплоизоляция труб не разрушалась под воздействием воздуха и солнечного света, трубопроводы необходимо изолировать непрозрачной изоляционной лентой.

- Два фреоновых трубопровода и электрические провода (если это разрешено местными правилами) должны быть изолированы белой лентой вместе. Сливной шланг также можно присоединить.
- Оберните изолентой трубу от нижней части внешнего блока до верхней части трубы, где она входит в стену. После того, как вы сделаете один оборот лентой, переключите его следующим внахлест (Рис. 6).
- Прижмите трубы к стене жгутом (по одно-

му на каждые 120 см).

**Завершение установки**

После завершения обертывания изоляции закройте отверстие в стене для того, чтобы туда не попадал воздух и осадки.

**Удаление воздуха и тестовый прогон**

Воздух и влага, остающиеся в системе, имеют нежелательные эффекты. Они должны быть полностью удалены следующим образом.

**Удаление воздуха вакуумным насосом**  
(Рис. 7, Рис. 8)

1. Убедитесь, что все трубки соединены должным образом. Убедитесь в том, что электропроводка завершена и устройство готово к тестовому прогону. Жидкостной и газовый клапаны должны быть закрыты.
2. Используя разводной гаечный ключ, снимите гайку ниппеля на газовом клапане.
3. Присоедините вакуумный насос к ниппелю.
4. Вакуумация должна производиться до тех пор, пока давление не станет ниже 15Па (или  $1,5 \times 10^{-4}$  Бар) в течение 5 минут.
5. Не выключая насос, отсоедините его.
6. Установите гайку на ниппеле газового клапана, надежно закрепите ее гаечным ключом.
7. С помощью разводного или торцевого ключа снимите боковые гайки клапанов.
8. Открутите запорные вентили кранов до упора. Вначале открывается вентиль жидкостного крана, а затем вентиль газового клапана.
9. Установите гайки на боковые части клапанов и закрепите их.

**Тест на утечку**

Проверьте герметичность всех соединений и клапанов внутреннего и наружного блоков с помощью жидкого мыла.

Проверка должна длиться не менее 30 секунд. После теста удалите мыло с поверхности.

**Закрепление труб**

Если тест на утечку оказался пройденным, изолируйте место стыковки труб с блоком. Выпрямите соединительные трубки, прикрепите их к стене. Загипсуйте место в стене, откуда выходят трубы.



Рис. 1



Рис. 2

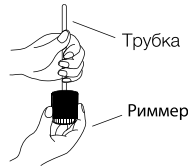

Рис. 3

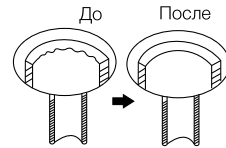

Рис. 4

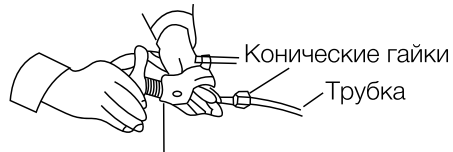

Рис. 5



Рис. 6

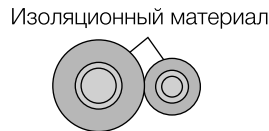

Рис. 7

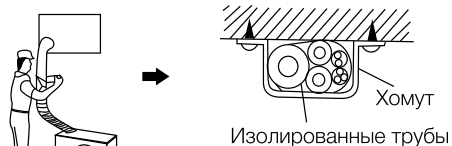

Рис. 8

### Тестовый запуск

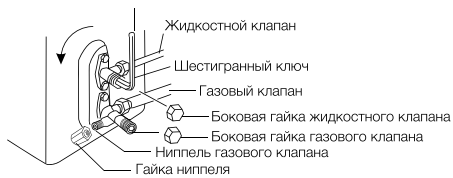

- **Примечание:** Используйте устройство защитного отключения (УЗО), чтобы избежать пожара или поражения электрическим током.
  - Не включайте систему до полной проверки следующих пунктов.
1. Проверьте и убедитесь, что сопротивление между массой и электрическими компонентами больше 1 МОМ, в противном случае устройство должно быть отключено до тех пор, пока вы не обнаружите место утечки электричества.
  2. Убедитесь, что запорные клапаны внутреннего блока полностью открыты и произведена вакуумация системы.
  3. Убедитесь, что выключатель на основном источнике питания находился в положении ВКЛ. более 12 часов для того, чтобы подогреватель картера успел нагреть масло в компрессоре.
  4. Включите кондиционер и установите программу обогрева или охлаждения. Задайте температуру 16 °C в режиме охлаждения и 30 °C в режиме обогрева. Убедитесь, что прибор исправно работает.

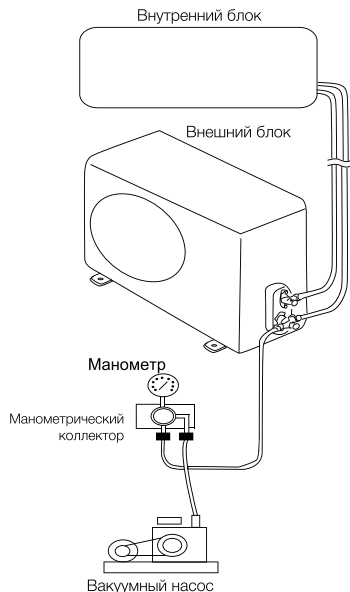
5. Установка кондиционера считается завершенной. Если у вас возникли проблемы, обратитесь в сервисный центр нашей компании для получения справочной информации.



### Внимание!

Обратите внимание на следующие пункты во время работы кондиционера.

- Не трогайте руками части компрессора, так как они могут нагреваться до температуры 90 °C.
- Не нажимайте кнопку электромагнитного пускателя компрессора. Это приведет к серьезной аварии.
- Используйте пульт дистанционного управления, убедитесь в правильности заданной температуры. После теста отключите электроэнергию.

### Транспортировка и хранение

- Прибор должен храниться в упаковке изготовителя в закрытом помещении при температуре от + 4 до + 40 °C и относительной влажности до 85% при температуре 25 °C.
- Транспортирование и хранение прибора должно соответствовать указаниям манипуляционных знаков на упаковке.

### Срок эксплуатации

Срок эксплуатации прибора составляет 10 лет при условии соблюдения соответствующих правил по установке и эксплуатации.

### Утилизация

По окончании срока службы кондиционер следует утилизировать. Подробную информацию по утилизации кондиционера вы можете получить у представителя местного органа власти.

### Дата изготовления

Дата изготовления зашифрована в Code-128. Дата изготовления определяется следующим образом:

SN XXXXXXXX XXXX XXXXXX XXXXX

месяц и год производства

## Гарантия

Гарантийный срок — 4 года.  
Гарантийное обслуживание кондиционера производится в соответствии с гарантийными обязательствами, перечисленными в гарантийном талоне.

## Комплектация

Кондиционер воздуха сплит-система (наружный и внутренний блок)  
Крепления для монтажа на стену (только для внутреннего блока)  
Пульт ДУ  
Инструкция (руководство пользователя)  
Гарантийный талон (в инструкции)

Опционально:  
Соединительные межблочные провода.

## Сертификация

Товар сертифицирован на территории Таможенного союза.  
Товар соответствует требованиям:  
ТР ТС 004/2011 «О безопасности низковольтного оборудования»  
ТР ТС 010/2011 «О безопасности машин и оборудования»  
ТР ТС 020/2011 «Электромагнитная совместимость технических средств»  
Изготовитель: "Гри Электрик Апплайнсес, ИНК. Оф Чжухай", Тингги Вест Роуд, Цяньшань, Чжухай, Гуандун, 519070, Китай. /  
Manufacturer: "Gree Electric Appliances, INC. Of Zhuhai", Jinji West Road, Qianshan, Zhuhai, Guangdong, 519070, P.R. China. Импортёр:  
ТОО "HEVECO Construction", Республика Казахстан, 050056, г. Алматы, Турксибский район, ул. Джангельдина, дом 341А.  
Изготовитель оставляет за собой право на внесение изменений в конструкцию и характеристики прибора.  
В тексте и цифровых обозначениях могут быть допущены технические ошибки и опечатки. Изменения технических характеристик и ассортимента могут быть произведены без предварительного уведомления.  
Электролюкс – зарегистрированная торговая марка, используемая в соответствии с лицензией АВ Electrolux (публ.).  
Electrolux is a registered trademark used under license from АВ Electrolux (publ.).  
Сделано в Китае.

## Технические характеристики

Блок внутренней установки	EACU/in-18H/ UP4-DC/N8	EACU/in-24H/ UP4-DC/N8	EACU/in-36H/ UP4-DC/N8	EACU/in-48H/ UP4-DC/N8	EACU/in-60H/ UP4-DC/N8
Блок внешней установки	EACO/out-18H/ UP4-DC/N8	EACO/out-24H/ UP4-DC/N8	EACO/out-36H/ UP4-DC/N8	EACO/out-48H/ UP4-DC/N8	EACO/out-60H/ UP4-DC/N8
Напряжение питания (внешний блок), В~Гц, фаз	220-240/50/1	220-240/50/1	220-240/50/1	380-415/50/3	380-415/50/3
Напряжение питания (внутренний блок), В~Гц, фаз	220-240/50/1	220-240/50/1	220-240/50/1	220-240/50/1	220-240/50/1
Холодопроизводительность, кВт	5,3	7,1	10	13,4	16
Теплопроизводительность, кВт	5,6	7,7	11,5	15,5	17
Потребляемая мощность на охлаждение, кВт	1,56	2,03	2,94	4,30	5,30
Потребляемая мощность на обогрев, кВт	1,44	1,95	2,95	4,20	4,80
Коэффициент энергоэффективности EER/COP	3,40/3,90	3,50/3,95	3,40/3,90	3,12/3,69	3,02/3,54
Класс энергоэффективности (охлаждение/обогрев)	A/A	A/A	A/A	B/A	B/B
Уровень шума внутреннего блока, дБ(A)	41/40/38/36	41/39/37/35	48/46/45/43	51/48/45/43	53/51/48/44
Степень пылевлагозащитности, внутренний блок	IPX0	IPX0	IPX0	IPX0	IPX0
Степень пылевлагозащитности, внешний блок	IPX4	IPX4	IPX4	IPX4	IPX4
Производительность по воздуху (внутренний блок), м3/ч	900/800/ 700/600	1250/1100/ 1000/900	1600/1500/ 1400/1200	2300/2100/ 1800/1500	2400/2200/ 1900/1600
Размеры прибора внутреннего блока (Ш×В×Г), мм	870×665×235	1200×665×235	1200×665×235	1570×665×235	1570×665×235
Размеры упаковки внутреннего блока (Ш×В×Г), мм	973×300×770	1303×300×770	1303×300×770	1669×300×770	1669×300×770
Размеры прибора внешнего блока (Ш×В×Г), мм	745×555×300	889×660×340	940×820×370	940×820×370	990×960×370
Размеры упаковки внешнего блока (Ш×В×Г), мм	872×609×398	1032×730×456	1093×885×497	1093×885×497	1153×1110×478
Вес нетто внутреннего блока, кг	25,0	31,0	32,0	42,0	42,0
Вес брутто внутреннего блока, кг	29,0	36,0	37,0	49,0	49,0
Вес нетто внешнего блока, кг	30,5	41,5	65,0	81,0	94,0
Вес брутто внешнего блока, кг	33,0	45,0	72,0	88,0	103,0
Хладагент / вес, кг	R32/0,85	R32/1,5	R32/2,1	R32/2,8	R32/3,5
Диаметр труб (жидкость), мм	1/4"	3/8"	3/8"	3/8"	3/8"
Диаметр труб (газ), мм	1/2"	5/8"	5/8"	5/8"	5/8"
Дренажная трубка, мм	Ø17×1,5	Ø17×1,5	Ø17×1,5	Ø17×1,5	Ø17×1,5
Максимальный перепад высот, м	20	20	30	30	30
Максимальная длина магистрали, м	30	30	75	75	75





## МАЗМҰНЫ

1. КОНДИЦИОНЕРДІҢ МАҚСАТЫ.....	35	25. ТАСЫМАЛДАУ ЖӘНЕ САҚТАУ.....	62
2. ҚАУІПСІЗ ПАЙДАЛАНУ ШАРТТАРЫ.....	35	26. ҚҰРЫЛҒЫНЫҢ ҚЫЗМЕТ ЕТУ МЕРЗІМІ.....	62
3. ЭЛЕКТР ЭНЕРГИЯСЫН ҮНЕМДЕУ БОЙЫНША ҰСЫНЫМДАР.....	36	27. КӘДЕГЕ ЖАРАТУ.....	62
4. ҚАУІПСІЗ ПАЙДАЛАНУ ЕРЕЖЕЛЕРІ.....	36	28. ДАЙЫНДАЛҒАН КҮНІ.....	62
5. ИНВЕРТОРЛЫҚ ТЕХНОЛОГИЯЛАР.....	37	29. КЕПІЛДІК.....	62
6. ҚОРҒАУ ЖҮЙЕСІ.....	37	30. ЖИНАҚТАУ.....	63
7. КОНДИЦИОНЕР ҚҰРЫЛҒЫСЫ.....	38	31. СЕРТИФИКАТТАУ.....	63
8. ҚАШЫҚТАН БАСҚАРУ ПУЛЬТІН ПАЙДАЛАНУ ЕРЕЖЕЛЕРІ.....	38	32. ҚҰРЫЛҒЫНЫҢ ТЕХНИКАЛЫҚ СИПАТТАМАЛАРЫ.....	64
9. ҚАШЫҚТАН БАСҚАРУ ПУЛЬТІ.....	38	33. КЕПІЛДІК ТАЛОНЫ.....	70
10. ЖҰМЫС РЕЖИМДЕРІНІҢ СИПАТТАМАСЫ.....	38	34. ЖАБДЫҚТЫ ҚАБЫЛДАУ ТУРАЛЫ ХАТТАМА ЖАБДЫҚТЫ ҚАБЫЛДАУ ТУРАЛЫ ХАТТАМА НЫСАНЫ.....	76
11. БАТАРЕЯЛАРДЫ АУЫСТЫРУ.....	41	35. ТЕСТТІ ІСКЕ ҚОСУ ХАТТАМАСЫ.....	77
12. ЖҰМЫС РЕЖИМДЕРІ.....	41		
13. ЖҰМЫС РЕЖИМДЕРІНІҢ СИПАТТАМАСЫ.....	42		
14. СЫМДЫ БАСҚАРУ ПУЛЬТІ.....	44		
15. СЫМДЫ БАСПУЛЬТІМЕН ЖҰМЫС ІСТЕУ.....	47		
16. КҮТІМ ЖӘНЕ ҚЫЗМЕТ КӨРСЕТУ.....	51		
17. ҚАУІПСІЗДІК ТЕХНИКАСЫ НҮСҚАУЛЫҒЫ.....	51		
18. ІШКІ БЛОКТЫ ОРНАТУ.....	52		
19. ІШКІ БЛОКТЫҢ САЛҚЫНДАТҚЫШ АГЕНТІНІҢ ҚҰБЫРЖОЛДАРЫН ҚОСУ.....	55		
20. ДРЕНАЖДЫҚ ТҮТІКТІ ЖАЛҒАУ.....	57		
21. ЭЛЕКТР СЫМЫ.....	57		
22. СЫРТҚЫ БЛОКТЫҢ ӨЛШЕМДЕРІ.....	59		
23. СЫРТҚЫ БЛОКТЫ ОРНАТУ.....	59		
24. СЫРТҚЫ БЛОКТЫҢ САЛҚЫНДАТҚЫШ АГЕНТІНІҢ ҚҰБЫРЖОЛДАРЫН ҚОСУ.....	60		

## БІЗ СІЗДІ ОЙЛАЙМЫЗ

Electrolux аспабын сатып алғаныңыз үшін алғыс білдіреміз. Сіз ондаған жылдар бойы кәсіби тәжірибе мен инновацияға ие өнімді таңдадыңыз.

Бірегей әрі стильді, ол сізге қамқорлықпен жасалған. Сондықтан сіз оны қашан пайдалансаңыз да, сенімді бола аласыз: нәтижелері әрқашан тамаша болады. Electrolux-ке қош келдіңіз!

### Белгілеу:



Назар аударыңыз / Қауіпсіздік техникасы жөніндегі маңызды мәлімет



Жалпы ақпарат және ұсыныстар

### Ескерту:

Осы нұсқаулықтың мәтінінде тұрмыстық сплит-жүйенің кондиционері құрылғы, құрылғы, аппарат, кондиционер және т. б. сияқты техникалық атауларға ие болуы мүмкін.

## Кондиционердің мақсаты

Сыртқы және ішкі блогы бар тұрмыстық кондиционер (сплит-жүйе) тұрғын, қоғамдық және әкімшілік-тұрмыстық үй-жайларда санитарлық-гигиеналық нормаларды қамтамасыз ету кезінде оңтайлы ауа температурасын құруға арналған.

Кондиционер салқындатуды, құрғатуды, жылытуды, желдетуді және ауаны шаңнан тазартуды жүзеге асырады.

## Қауіпсіз пайдалану шарттары

- Зауыттық төлқұжаттағы талаптарға сәйкес дұрыс қуат кернеуін пайдаланыңыз. Әйтпесе, елеулі ақаулар болуы мүмкін, өмірге қауіп төнуі немесе өрт болуы мүмкін.
- Кірдің штепсельге немесе розеткаға түсуіне жол бермеңіз. Электр тогының соғуын немесе өртті болдырмау үшін қуат көзінің сымын мықтап қосыңыз.
- Құрылғы жұмыс істеп тұрған кезде қуат көзінің ажыратқышын ажыратпаңыз немесе сымды розеткадан шығармаңыз. Бұл өртке әкелуі мүмкін.
- Ешқандай жағдайда қуат көзінің сымын кесіп алмаңыз немесе қыспаңыз, себебі нәтижесінде қуат сымы зақымдалуы мүмкін. Қуат сымы зақымдалған жағдайда электр тогы соғуы мүмкін немесе өрт шығуы мүмкін.
- Қуат кабелін ешқашан ұзартпаңыз.
- Бұл қызып кетуге және өрттің себебі болуы мүмкін.
- Не қуат желілерінің ұзартқыштарын қолданыңыз және басқа электр жабдықтарын бір уақытта қуаттандыру үшін розетканы пайдаланбаңыз. Бұл электр тогының соғуына және өрттің шығуына әкелуі мүмкін.
- Қуат кабелін ұстап тұрып, қуат ашасын розеткадан шығармаңыз. Бұл өртке және электр тогының соғуына әкелуі мүмкін.
- Кондиционер ұзақ уақыт жұмыс істемей тұрған жағдайда штепсельді қуат розеткасынан шығаруды ұмытпаңыз.
- Сыртқы және ішкі блоктардың ауа кіретін және шығатын тесіктерін бөгемеңіз. Бұл кондиционердің қуатының төмендеуіне және оның дұрыс жұмыс істеуіне әкелуі мүмкін.
- Ешқандай жағдайда таяқтарды немесе ұқсас заттарды құрылғының сыртқы блогына салмаңыз. Желдеткіш жоғары жылдамдықпен айналатындықтан, мұндай әрекет денеге зақым келтіруі мүмкін.
- Егер салқындатылған ауа сізге ұзақ уақыт

түссе, Сіздің денсаулығыңыз үшін зиянды. Ауа ағынының бағытын бүкіл бөлме желдетілетін етіп бұру ұсынылады.

- Егер ақаулық орын алса, құрылғыны қашықтан басқару пульті арқылы өшіріңіз.
- Құрылғыны өзіңіз жөндемеңіз. Егер жөндеуді біліктілігі жоқ маман жүргізсе, онда бұл кондиционердің бұзылуына, сондай-ақ электр тогының соғуына немесе өртке әкелуі мүмкін.
- Жылыту құрылғыларын кондиционердің жанына қоймаңыз. Кондиционерден ауа ағыны жылыту құрылғысының жеткіліксіз жұмысына әкелуі мүмкін және керісінше.
- Тазалау кезінде кондиционердің жұмысын тоқтатып, қуат беруді өшіру керек. Әйтпесе, электр тогының соғуы мүмкін.
- Аспап физикалық, сенсорлық немесе ақыл-ой қабілеттері төмендеген немесе өмірлік тәжірибесі немесе білімі жоқ адамдар (балаларды қоса алғанда), егер олар бақылауда болмаса немесе олардың қауіпсіздігіне жауапты адамның аспапты пайдалануы туралы нұсқау берілмесе, пайдалануға арналмаған. Құралмен ойын ойнауға жол бермеу үшін балалар бақылауда болуы керек.
- Не жанғыш қоспалар мен бүріккіш блоктардың жанына орналастыруға рұқсат етіңіз. Тұтану қаупі бар.
- Газ оттығы мен электр плитасына ауа ағынының түсуіне жол бермеңіз.
- Функция батырмаларын дымқыл қолмен ұстамаңыз.
- Блокты орнату үшін қабырға жеткілікті берік екеніне көз жеткізіңіз. Әйтпесе, жарақат алумен бірге блоктың құлауы мүмкін және т. б.
- Сыртқы кондиционер қондырғысына кез-келген заттардың түсуіне жол бермеңіз.
- Кондиционерді жерге қосу керек.
- Жану белгілері байқалғанда немесе түтін, пожалуыста, өшіріңіз және қуат көзін басқару және қызмет көрсету орталығымен хабарласыңыз, егер өрт немесе түтін емес тоқтады ажыратқаннан кейін, қабыл алыңыздар қажетті шаралар кейін жану, дереу хабарласыңыз жергілікті өрт сөндіру қызметіне.

## Электр энергиясын үнемдеу бойынша ұсынымдар

Келесі ұсынымдарды орындау электр энергиясын үнемдеуді қамтамасыз етеді:

- Жайлы ауа температурасын сақтаңыз, орынжайдың артық салқындауына және қызып кетуіне жол бермеңіз.
- Салқындату режимінде орынжайға тікелей күн сәулелерінің түсуіне жол бермеңіз, терезені пердемен жабыңыз.
- Орынжайдан салқындатылған немесе қыздырылған ауаның кетуіне жол бермеу үшін есіктер мен терезелерді қажетсізашпаңыз.
- Белгіленген уақытта кондиционерді қосу және өшіру үшін таймерді пайдаланыңыз.
- Тиімділіктің төмендеуін немесе кондиционердің істен шығуын болдырмау үшін ауа қабылдау және ауа шығару торларын бөгде заттармен бөгемеңіз.
- Ұзақ үзіліс кезінде кондиционерді қуат көзінен ажыратыңыз және басқару пультінен қуат элементтерін алыңыз. Кондиционер қуат көзіне қосылған кезде, кондиционер жұмыс істемесе де, электр энергиясы тұтынылады. Пайдалануды жалғастырған кезде, кондиционерді жұмыс басталғанға дейін 12 сағат бұрын қуат көзіне қосыңыз.
- Ластанған ауа сүзгісі салқындату мен жылыту тиімділігін төмендетеді, сондықтан оны екі апта сайын тазалаңыз.

## Қауіпсіз пайдалану ережелері

Іске қосу алдындағы тексерулер

- Кондиционердің жұмысында ұзақ үзілістен кейін ауа сүзгісін тазалаңыз. Кондиционерді үнемі қолданған кезде ауа сүзгісін екі аптада бір рет тазалаңыз.
- Ішкі және сыртқы блоктардың ауа кіретін және шығатын торлары бөгде заттармен бітеліп қалмауын қадағалаңыз.

Қауіпсіз пайдалану ережелері

- Электр тогы мен өрттен зақымдануды болдырмау үшін су немесе басқа сұйықтық құймаңыз және ішкі блок пен қашықтан басқару пультіне шашырандылардың түсуіне жол бермеңіз.
- Өрттің алдын алу үшін тез тұтанатын материалдарды (желімдер, лактар, бензин) кондиционердің жанында сақтамаңыз.
- Кондиционердің зақымдануы мен жарақаттануды болдырмау үшін бағыттаушы жапқыш жұмыс істеп тұрған кезде ауа кіретін және шығатын торларға қол тигізбеңіз.

- Саусақтарыңызды және бөгде заттарды ауа қабылдау және шығару торлары арқылы сұқпаңыз. Бұл айналып тұрған желдеткіштен жарақаттануға әкелуі мүмкін.
- Жарақат алмау үшін қаптаманы сыртқы блок желдеткішінен шығармаңыз.
- Кондиционерді желілік ажыратқышпен қоспаңыз немесе ажыратпаңыз. Ол үшін қашықтан басқару пультіндегі қосу/өшіру түймесін пайдаланыңыз.
- Аспап физикалық, сенсорлық немесе ақыл-ой қабілеттері төмен адамдардың (балаларды қоса алғанда) пайдалануына немесе өмірлік тәжірибесі немесе білімі болмаған кезде, егер олар бақылауда болмаса немесе олардың қауіпсіздігіне жауапты адамның аспапты пайдалануы туралы нұсқау берілмесе, пайдалануға арналмаған. Аспаппен ойын ойнауға жол бермеу үшін балалар бақылауда болуы керек.
- Кондиционерді өз күшімен жөндеуге тырыспаңыз. Білікті маманға хабарласыңыз.
- Жерге тұйықтау кондиционерді жөндеу және тазалау кезінде қауіпсіздікті қамтамасыз етеді. Дегенмен, кез-келген жұмысты орындау кезінде оны электр желісінен ажыратқышпен ажырату ұсынылады.



### Ескертпе!

Кондиционерді пайдалануды бастамас бұрын, осы нұсқаулықты мұқият оқып шығыңыз. Кондиционер бөлмедегі жайлы жағдайларды сақтауға арналған. Оны тек осы нұсқаулықтың талаптарына сәйкес мақсатына сай қолданыңыз.

### Пайдалану кезіндегі талаптар

Пайдалану температурасының диапазоны

- Кондиционердің осы нұсқаулықтың талаптарына сәйкес қуат көзіне қосылғанына көз жеткізіңіз.

Жұмыс температуралар диапазоны	Бөлменің ішіндегі температура DB	Бөлменің сыртындағы температура DB
Жоғарғы салқындату шегі	32	48
Төменгі салқындату шегі	16	-20
Жоғарғы қыздыру шегі	27	24
Төменгі қыздыру шегі	16	-20

- Кондиционерді мақсатынан тыс пайдаланбаңыз (киімді кептіру, өнімдерді мұздату және т.б.).
- Сыртқы және ішкі блоктардың ауа кіретін және шығатын тесіктерін бітемеңіз.
- Егер бөлме түтін болса, сондай-ақ бөлменің ауасында шаң, улы заттар, қышқыл немесе сілтілі булар көп болса, кондиционерді пайдаланбаңыз.



**Ескертпе!**

Жоғарыда көрсетілген шарттарды бұза отырып, кондиционерді пайдалану оның істен шығуына әкелуі мүмкін..

**Инверторлық технологиялар**

Сериялы Electrolux инверторлық кондиционерлері дәстүрлі айнымалы ток АС салыстырғанда өнімділігі жоғары инновациялық Super DC тұрақты ток компрессорын пайдаланады.

Super DC инверторы екі басқару модулін біріктіреді: PAM-бөлмені мүмкіндігінше тез салқындату үшін және PWM-электр қуатын аз тұтынумен бөлме температурасын ұстап тұру үшін.

Бұл серия «A++» энергия тиімділігінің ең жоғары класына жатады\*\*. Бұл салқындату қуаты тұтынылатын қуаттан едәуір жоғары екенін білдіреді. Бұл Еуропалық одақтың ең қатаң талаптарына сәйкес келеді.

Электр қуатын айтарлықтай үнемдеу кондиционерге техникалық қызмет көрсету Сізге шығындарын айтарлықтай азайтуға мүмкіндік береді. Сонымен қатар, электр энергиясын тұтынуға үлкен шектеулер бар жерде кондиционерді орнату мүмкіндігі бар.

Инвертор қосылған кезде ауаны мүмкіндігінше тез салқындатуға мүмкіндік береді. Тұрақты жұмыс режиміне кіре отырып, кондиционер бөлмедегі температураны мүмкіндігінше дәл бақылайды және оны белгілі бір деңгейде ұстайды.

**Қорғау жүйесі**

Қорғаныс құрылғысы келесі жағдайларда кондиционерді автоматты түрде өшіре алады:

Режим	Себебі
ЖЫЛЫТУ	Егер сыртқы ауа температурасы 24 °C-тан жоғары болса  Егер сыртқы ауа температурасы -20 °C-тан төмен болса  Егер бөлмедегі температура 27 °C-тан жоғары болса
САЛҚЫНДАТУ	Егер сыртқы ауа температурасы 48 °C-тан жоғары болса  Егер сыртқы ауа температурасы -20 °C-тан төмен болса
ҚҰРҒАТУ	Егер бөлмедегі температура 18 °C-тан төмен болса



**Ескертпе!**

Көлденең перделерді қолмен реттемеңіз, әйтпесе олар сынуы мүмкін. Конденсацияның пайда болуын болдырмау үшін «Салқындату» немесе «Құрғату» режимінде ауа ағынының төмен қарай ұзақ жүруіне жол бермеңіз.

\* Серия мен буынға байланысты өзгеруі мүмкін. Толығырақ ақпарат алу үшін — сатушыға жүгініңіз.

## Кондиционер құрылғысы

Кондиционер құбырлар арқылы қосылған ішкі және сыртқы блоктардан тұрады. Кондиционерді басқару қашықтан басқару пульті немесе Басқару панелі және ішкі блоктың индикациясы арқылы жүзеге асырылады.

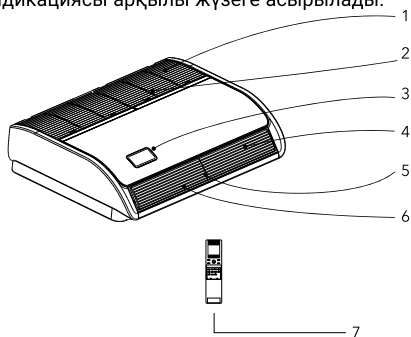

Әмбебап сыртқы блок  
EACO/out-18H/UP4-DC/N8  
EACO/out-24H/UP4-DC/N8  
EACO/out-36H/UP4-DC/N8  
EACO/out-48H/UP4-DC/N8  
EACO/out-60H/UP4-DC/N8

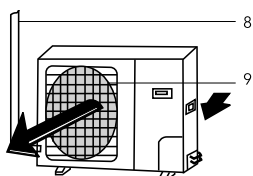

### Ішкі блок

1. Ауа қабылдау торы.
2. Кіріктірілген ауа сүзгісі.
3. Дисплей.
4. Ауа шығысы.
5. Тік перделер.
6. Көлденең перделер.
7. Қашықтан басқару пульті.

### Сыртқы блок

8. Салқындатқыш агент құбырлары.
9. Ауа шығысы.

## Қашықтан басқару пультін пайдалану ережелері



- Қашықтан басқару сигналы үшін кедергілер жоқ екеніне көз жеткізіңіз.
- Қашықтан басқару сигналы 8 м дейінгі қашықтықта қабылдануы мүмкін.
- Қашықтан басқару пультін тастамаңыз немесе лақтырмаңыз.
- Қашықтан басқару пультін күн сәулесі тікелей түсетін жерлерде орналастырмаңыз.

\* Бұл функциялар EACC-N/UP4-DC/N8 сериялы модельдерде жоқ.

\*\* Серия мен буынға байланысты өзгеруі мүмкін. Толығырақ ақпарат алу үшін – сатушыға жүгініңіз.

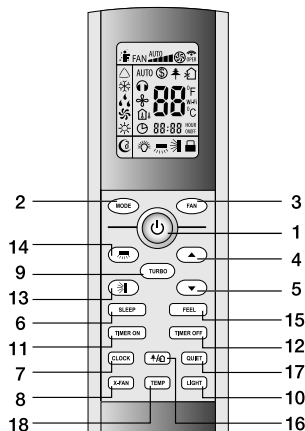
## Қашықтан басқару пульті



- 1 БАТЫРМА ON-OFF – Қосу/Өшіру.
- 2 БАТЫРМА MODE – Жұмыс режимін таңдау.
- 3 БАТЫРМА FAN – Желдеткіштің жылдамдығы.
- 4 БАТЫРМА «+» – Температураның жоғарылауы.
- 5 БАТЫРМА «-» – Температураның төмендеуі.
- 6 SLEEP БАТЫРМАСЫ – Түнгі режим.
- 7 CLOCK БАТЫРМАСЫ – Сағат.
- 8 X-FAN БАТЫРМАСЫ – Буландырғышты үрлемелеу функциясы.
- 9 TURBO БАТЫРМАСЫ – Турбо режимі.
- 10 LIGHT БАТЫРМАСЫ – Ішкі блоктағы дисплейді жарықтандыру.
- 11 TIMER ON БАТЫРМАСЫ – Таймерді қосу.
- 12 TIMER OFF БАТЫРМАСЫ – Таймерді өшіру.
- 13  БАТЫРМАСЫ – Көлденең жалюзи күйін таңдау.
- 14  БАТЫРМАСЫ – Тік жалюзи күйін таңдау\*.
- 15 I FEEL БАТЫРМАСЫ – I FEEL функциясы.
- 16 HEALTH/AIR БАТЫРМАСЫ – Иондау және «таза ауа ағыны» режимдерін қосу\*.
- 17 QUIET БАТЫРМАСЫ – Тыныш режим\*.
- 18 TEMP БАТЫРМАСЫ – Температураны орнату\*.

## Жұмыс режимдерінің сипаттамасы

- 1 ON/OFF (ҚОСУ/ӨШІРУ)  
ON/OFF батырмасын басыңыз. Құрылғы сигнал алған кезде ішкі блоктың дисплейінде жұмыс режимінің индикаторы жанады. Батырманы екінші рет басқан кезде құрылғы өшіріледі.

Құрылғыны қосу немесе өшіру арқылы SLEEP функциясы өшіріледі, бірақ алдын ала орнатылған параметрлер сақталады.

**2 MODE (ЖҰМЫС РЕЖИМІ)**

Түймені басу арқылы жұмыс режимі келесі ретпен таңдалады: AUTO (АВТОМАТТЫ), COOL (САЛҚЫНДАТУ), DRY (ҚҰРҒАТУ), HEAT (ЖЫЛЫТУ), FAN (ЖЕЛДЕТКІШ). Қашықтан басқару пультінің дисплейінде тиісті режим көрсеткіштері көрсетіледі:

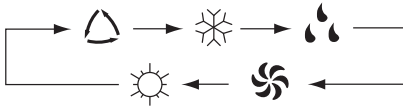

-  **AUTO**
-  **COOL**
-  **DRY**
-  **FAN**
-  **HEAT**



**Ескерту:**

AUTO РЕЖИМІ ТУРАЛЫ (АВТОМАТТЫ ЖҰМЫС РЕЖИМІ)  
 AUTO режимі таңдалған кезде (АВТОМАТТЫ ЖҰМЫС РЕЖИМІ), орнатылған температура LCD - дисплейінде көрсетілмейді, бөлмедегі ауа температурасына байланысты кондиционер автоматты түрде салқындату немесе жылыту режимінде жұмыс істей бастайды, бұл пайдаланушыға ыңғайлы жағдай жасайды.

**3 FAN (ЖЕЛДЕТКІШ ЖЫЛДАМДЫҒЫН ТАҢДАУ)**

FAN батырмасын басу арқылы желдеткіштің жылдамдығы келесі ретпен өзгереді:

Auto; “■” – Төмен; “■■” – Орташа; “■■■” – Жоғары.

Auto режимінде желдеткіш жылдамдығы берілген температура мен қоршаған ауа температурасының айырмашылығына байланысты автоматты түрде орнатылады.

**4 БӨЛМЕ ТЕМПЕРАТУРАСЫН ОРНАТУ БАТЫРМАСЫ ▲**

Температураны, таймер мәндерін арттыру үшін қолданылады. Температураны жоғарылату үшін ▲ батырмасын басыңыз.

▲ батырмасын тиісінше 2 секундтан артық үздіксіз басу және ұстап тұру батырма басылғанға дейін температураны тез арттырады. AUTO режимінде температураны реттеу функциясы жоқ. Температураны реттеу диапазоны: 16-30 °C немесе 61-86 °F.

**5 БӨЛМЕ ТЕМПЕРАТУРАСЫН ОРНАТУ БАТЫРМАСЫ ▼**

Температураны, таймер мәндерін азайту үшін қолданылады. Түймені үздіксіз басып тұру ▼ сәйкесінше 2 секундтан астам уақыт батырма басылғанға дейін температураны тез төмендетеді. AUTO режимінде температураны реттеу функциясы жоқ.

**6 SLEEP (ТҮНГІ РЕЖИМ)**

ТҮНДІ РЕЖИМДІ орнату немесе болдырмау үшін қолданылады. Аспапты қосқаннан кейін түнгі режимді орнату функциясын қосу керек. Аспапты өшіргеннен кейін ТҮНГІ РЕЖИМ функциясының барлық параметрлері жойылады. ТҮНГІ РЕЖИМ функциясын орнату кезінде пульт дисплейінде ☾ белгісі жанады. Бұл режимде TIMER функциясын қолдануға болады. AUTO және FAN режимінде бұл функция қолжетімді емес.

**7 CLOCK (САҒАТ)**

CLOCK (САҒАТ) батырмасын басу арқылы сағат уақытын орнатуға болады, ⌚ белгісі дисплейде жыпылықтай бастайды. ⌚ белгісі жыпылықтаған сәтте 5 секунд ішінде ▲ батырмасын немесе ▼ батырмасын басу арқылы уақытты орнатуға болады, батырманы үздіксіз басу немесе 2 секундтан артық басып ұстап тұру арқылы уақыт мәні әр 0,5 секунд сайын 1 мәнге өзгертіледі. CLOCK (САҒАТ) белгісі жыпылықтауын тоқтатып, дисплейде тұрақты жанып тұратын ⌚ белгісі пайда болғанда – уақыт орнатылды дегенді білдіреді. Уақытты орнатқаннан кейін растау үшін CLOCK батырмасын қайталап басыңыз. Аспапты желіден ажыратқаннан кейін сағатты қайта орнату керек. Индикация белгісі ⌚ дисплейде қуат берілгеннен кейін көрсетіледі. Сағат индикациясы аймағында қондырғыларға байланысты ағымдағы уақыт немесе таймер уақытының мәні көрсетіледі.

**8 X-FAN**

Бұл функция тек САЛҚЫНДАТУ және ҚҰРҒАТУ режимдерінде қолданылуы мүмкін. Қосу үшін X-FAN батырмасын басыңыз, бұл

кезде дисплейде  көрсетіледі. Егер функция белсенді болса, ON/OFF батырмасымен сплит-жүйені өшірген кезде кондиционер 2 минут бойы желдеткіштің ең төменгі айналу жылдамдығымен буландырышты үрлемелеуді жалғастырады. Ол жағымсыз иістің пайда болуына жол бермеу үшін ішкі блоктың жылу-алмастырғышын құрғатуға мүмкіндік береді. Әдепкі бойынша функция белсенді емес - ON/OFF батырмасын басқаннан кейін кондиционер дереу өшіріледі.

#### 9 TURBO (ТУРБО РЕЖИМІ)

COOL (САЛҚЫНДАТУ) және HEAT (ЖЫЛЫТУ) режимінде TURBO батырмасын басу арқылы ТУРБО РЕЖИМІН қосуға/өшіруге болады. Қосылғаннан кейін дисплейде  белгішесі пайда болады. Режимдерді ауыстырған кезде немесе желдеткіштің айналу жылдамдығын арттырған/азайтқан кезде ТУРБО РЕЖИМІ автоматты түрде өшеді.



#### Ескерту:

##### TURBO РЕЖИМ ЖАЙЛЫ





Бұл функция іске қосылғаннан кейін аспап бөлмені мүмкіндігінше тезірек жылыту немесе салқындату үшін максималды қуатта жұмыс істей бастайды.

#### 10 LIGHT (ІШКІ БЛОКТАҒЫ ДИСПЛЕЙ ЖАРЫҚТАНДЫРУЫ)

LIGHT батырмасын басу арқылы ішкі блоктағы ДИСПЛЕЙДІ ЖАРЫҚТАНДЫРУ функциясын қосуға/өшіруге болады.

Аспапты желіден өшіргеннен кейін LIGHT функциясын қайта қосу керек.

#### 11 TIMER ON (ТАЙМЕРДІ ҚОСУ)

TIMER ON (ТАЙМЕРДІ ҚОСУ) батырмасын басу арқылы таймер арқылы кондиционерді қосу функциясы орнатылады. <sup>HOUR</sup> белгішесі дисплейде пайда болады және жыпылықтайды, сол кезде жыпылықтайтын сағат пайда болады, оның көмегімен таймер уақытын орнатуға болады. Дисплейдегі сағат жыпылықтағанша 5 секунд ішінде  немесе  батырмасын басу арқылы уақытты 1 минутқа көбейтуге немесе азайтуға болады.  немесе  батырмасын 2 секундтан артық ұстап тұру арқылы уақытты 10 минутқа көбейтуге немесе азайтуға болады. Сағат уақыты орнатылғаннан кейін дисплейде <sup>HOUR</sup> белгішесі пайда болады және сағат ағымдағы уақытты көрсетеді.

Таймер уақытын сақтау үшін TIMER ON батырмасын басыңыз. Енді уақыт орнатылды.

TIMER ON батырмасын қайта басу таймер функциясын жояды. Дисплейдегі <sup>HOUR</sup> белгіше жоғалады. Енді таймер өшірілген. Таймерді орнатпас бұрын, сағатта ағымдағы уақытты орнату керек.

#### 12 TIMER OFF (ТАЙМЕРДІ ӨШІРУ)

TIMER OFF (ТАЙМЕРДІ ӨШІРУ) батырмасын басу арқылы таймерді өшіруге болады. Таймерді дисплейде <sup>HOUR</sup> белгісі жыпылықтағанша өшіруге болады. Таймерді өшіру әдісі TIMER ON (ТАЙМЕРДІ ҚОСУ) функциясын орнату әдісіне ұқсас.

#### 13 SWING UP AND DOWN (ЖАЛЮЗИ КҮЙІ)

SWING UP AND DOWN батырмасын басу арқылы ішкі блоктың көлденең жалюзийнің күйін сізге қажет бұрышпен реттеуге болады. Көлденең жалюзи күйін таңдау келесі ретті жүзеге асырылады:

Желгілдеу режимі өзіне бүкіл үрлеу бұрышын қамтиды. Төменде ішкі блок жалюзийнің 3 негізгі стандартты күйлері көрсетілген.



Егер  батырмасын басып, 2 секунд бойы басып тұрса, жалюзи желгілдей бастайды, сосын, батырманы қоя бергенде, жалюзи күйі таңдалған күйде бекітіледі.



Сондай-ақ, желгілдеу режимінде батырманы 2 секундтан артық басып тұру кезінде жалюзидің қажетті бұрылыс бұрышы бекітіледі. Бұл күй келесі реттеуге дейін сақталады.

#### 14 SWING LEFT and RIGHT - бұл функция қолданылмайды.



#### Ескерту:

Тік жалюзиді қолмен реттеуге болады.

#### 15 I-FEEL (I-Feel режимі)

Бұл батырманы басу арқылы I-FEEL режимі қосылады және өшіріледі. Функция белсенді болған кезде қашықтан басқару пульті кондиционерге өзіне тікелей жақын жердегі қоршаған ауаның өзекті температурасын жібереді. Нәтижесінде, кондиционер қашықтан басқару пультінің температура сенсорының көрсеткіштеріне назар аударатырып, бөлмедегі берілген ауа температурасын орнатады. Бұл функция өшірілгенде, кондиционер сплит жүйесінің ішкі блогында орнатылған температура сенсорының көрсеткішіне назар аударады.



СКДисплейіндегі индикаторлар символдары:

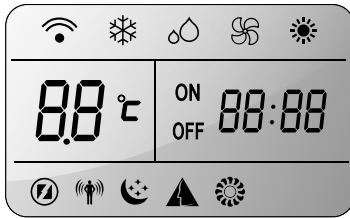

- Салқындату режимінің индикаторы
- Құрғату режимінің индикаторы
- Желдету режимінің индикаторы
- Жылыту режимінің индикаторы
- Желдеткіш айналуының автоматты жылдамдығы индикаторы
- Желдеткіш айналуының жоғары жылдамдығы индикаторы
- Желдеткіш айналуының орташа жылдамдығы индикаторы
- Желдеткіш айналуының төмен жылдамдығы индикаторы
- SMART функциясының индикаторы
- Түнгі жұмыс режимінің индикаторы
- IFEEL функциясының индикаторы
- Қарқынды жұмыс режимі индикаторы
- Сигнал беру индикаторы

ON 88:88 Сағатты және таймерді  
OFF орнату индикаторы

88 °C Температураны орнату индикаторы

## Батареяларды ауыстыру

1 Арнайы тұтқаны басу арқылы қашықтан басқару пультінің артық жағындағы қақпақты сырғытыңыз.

2 Екі AAA типті сілтілі батареяларды салыңыз, олардың көрсетілген бағытқа сәйкес салынғанына көз жеткізіңіз.

3 Құрылғыны қосу/өшіру түймесін басыңыз.

### Ескерту:

Егер қашықтан басқару пультінің СКД дисплейі жанбаса немесе айнымалы ток параметрлерін өзгерту үшін қашықтан басқару құралын пайдалану мүмкін болмаса, батареяларды ауы-

стырыңыз. Жаңа AAA батареяларын пайдаланыңыз. Егер қашықтан басқару құралын бір айдан артық пайдаланбасаңыз, батареяларды алыңыз.

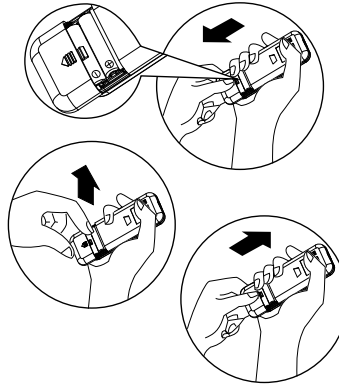

### Ескерту:

Егер қашықтан басқару пультінің СКД дисплейі жанбаса немесе айнымалы ток параметрлерін өзгерту үшін қашықтан басқару құралын пайдалану мүмкін болмаса, батареяларды ауыстырыңыз. Жаңа AAA батареяларын пайдаланыңыз. Егер қашықтан басқару құралын бір айдан артық пайдаланбасаңыз, батареяларды алыңыз.

## Жұмыс режимдері

Сыртқы блокты жібіту.

Жылыту процесінде кондиционер өнімділігін арттыру үшін автоматты түрде ериді. Бұл әдетте 2-ден 10 минутқа дейін созылады. Жібіту кезінде желдеткіштер жұмыс істемейді. Жібіту аяқталғаннан кейін жылыту режимі автоматты түрде қосылады.

### 1.РЕЖИМДІ ТАҢДАУ

MODE түймесін басқан сайын режимдер келесі ретпен өзгереді:

Салқындату – Құрғату – Желдету – Жылыту – Салқындату – және одан әрі ретімен.

### 2.ЖЕЛДЕТКІШТІҢ АЙНАЛУ ЖЫЛДАМДЫҒЫ

FAN батырмасын басқан сайын желдеткіштің жылдамдығы келесі ретпен өзгереді:



Авто – жоғары – орташа – төмен – Авто – және одан әрі ретімен.

Желдету режимінде тек жоғары, орташа

\* Бұл функциялар EACC-H/UP4-DC/N8 сериялы модельдерде жоқ.

және төмен желдеткіш жылдамдығы қол жетімді. Кептіру режимінде жылдамдық автоматты түрде төменге орнатылады, бұл жағдайда желдеткіштің «FAN» жылдамдығын реттеу түймесі жұмыс істемейді.

### 3. ТЕМПЕРАТУРАНЫ ОРНАТУ

-  Температураны 1°C-қа көтеру үшін 1 рет басыңыз
-  Температураны 1°C-қа төмендету үшін 1 рет басыңыз

Температураны орнату диапазоны	
ЖЫЛЫТУ, САЛҚЫНДАТУ	16°C ~ 30°C



#### Ескерту:

Кейде кондиционер режимдердің өзгеруіне бірден жауап бермейді. 3 минут күтіңіз. Кондиционер ЖЫЛЫТУ режимінде жұмыс істей бастағаннан кейін жылы ауаның шығуы үшін 2-5 минут қажет. Құрылғыны қайта іске қоспас бұрын 3 минут күтіңіз.

### 4. Ауа ағынының бағыты

Ауа ағындарының бағыты құрылғы қосылғаннан кейін берілген режимге сәйкес автоматты түрде анықталған жалюзи күйімен реттеледі.

Жұмыс режимі	Ауа ағынының бағыты
САЛҚЫНДАТУ, ҚҰРҒАТУ	көлденең
ЖЫЛЫТУ, ЖЕЛДЕТУ	төмен

Ауа ағынының бағытын басқару пультіндегі «SWING» батырмасын басу арқылы реттеуге болады.



#### Ескерту:

Көлденең ауа ағынын басқару кассета түрі үшін қол жетімді емес

Ауа ағынын тік бақылау (қашықтан басқару пультінің көмегімен)  
Ауа ағынының әртүрлі бұрыштарын орнату үшін қашықтан басқару пультін пайдаланыңыз.

Ауа ағынының бағыты

«SWING» түймесін бір рет басыңыз және көлденең перделер автоматты түрде төмен және жоғары еңкейеді.

Ауа ағынының қажетті бағытын таңдау Қажетті ауа бағытын орнатқыңыз келгенде «SWING» түймесін қайта басыңыз.



#### Ескертпе:

Ақаулықты болдырмау үшін тік перделерді қолмен бұрмаңыз. Егер бұл орын алса, алдымен блокты өшіріңіз, содан кейін оны қуат көзінен ажыратып, қайта қосыңыз. Конденсат пен оның еденге ағып кетуіне жол бермеу үшін САЛҚЫНДАТУ немесе ҚҰРҒАТУ режимінде ұзақ уақыт бойы тік перделерді төменгі күйде қалдырмаңыз.

## Жұмыс режимдерінің сипаттамасы

### SMART РЕЖИМИ

SMART түймесін басқан кезде кондиционер кондиционер қосулы немесе қосылмағанына қарамастан автоматты режимге өтеді. Бұл режимде желдеткіштің температурасы мен жылдамдығы ағымдағы бөлме температурасына байланысты автоматты түрде орнатылады.

Жұмыс режимі және қажетті температура орынжайдағы температурамен анықталады

Бөлме температурасы	Жұмыс режимі	Қажетті температура
T - 3°C төмен	ЖЫЛЫТУ	T
T - 3°C ≤ T бөлменің ішінде ≤ T + 3°C	ЖЕЛДЕТУ	T
T + 3°C жоғары	САЛҚЫНДАТУ	T

SMART түймесі SUPER режимінде жұмыс істемейді



#### Ескерту:

Ауа ағынының температурасы мен бағыты SMART режимінде автоматты түрде орнатылады. Дегенмен, егер сіз жайсыздық сезінсеңіз, қашықтан басқару пульті арқылы температураны 7 °C төмендетуге немесе арттыруға болады.

**SMART режимі не жасауға мүмкіндік береді**

Сіздің сезіміңіз	Түйме	Теңшеу процедурасы
Ауа ағынының қарқындылығынан жайсыздық	FAN 	Түймені әр басқан кезде ішкі блок желдеткішінің айналу жылдамдығы жоғары, орташа және төмен жылдамдық арасында өзгеретін болады.
Ауа ағыны бағытынан жайсыздық	SWING 	Ауа ағынының бағытын тік жазықтықта өзгерту үшін бір рет басыңыз. Қажетті бағытты тапсыру үшін тағы бір рет басыңыз.

**CLOCK ТҮЙМЕСІ**

Уақытты орнату үшін және түймелерін пайдаланып CLOCK түймесін басу арқылы уақытты орнатуға болады. Содан кейін белгіленген уақытты бекіту үшін CLOCK түймесін басыңыз.

**ТАЙМЕР РЕЖИМІ**

Сіз үйге оралатын уақытқа қарай орынжайда жайлы температураны орнату үшін таймерді таңертең TIMER ON батырмасын басу арқылы қосу ыңғайлы. Сондай-ақ, түнде толыққанды ұйқыдан ләззат алу үшін TIMER OFF өшіру үшін таймерді орнатуға болады.

**TIMER ON қосуға таймерді орнату**

TIMER ON түймесі кондиционерді ыңғайлы уақытта қосу уақытын орнатуға мүмкіндік береді.

1. TIMER ON басыңыз, «12:00 ON» экранда жыпылықтайды, содан кейін және түймелерді пайдаланып, құрылғыны қосу үшін қажетті уақытты таңдаңыз.

- Ұлғайту
- Азайту



Уақытты 1 минутқа көбейту немесе азайту үшін түймені немесе түймені бір рет басыңыз.

немесе түймесін басып, уақытты 10 минутқа көбейту немесе азайту үшін түймені 2 секунд басып тұрыңыз.

Уақытты 1 сағатқа көбейту немесе азайту үшін немесе түймесін ұзағырақ уақыт басып тұрыңыз.



**Ескерту:**

Егер сіз TIMER ON түймесін басқаннан кейін уақытты 5 секундқа орнатпасаңыз, қашықтан басқару құралы таймерді орнату режимінен автоматты түрде шығады.

2. Экранда қажетті уақыт пайда болған кезде растау үшін TIMER ON түймесін басыңыз. Сіз дыбыстық сигнал естисіз. «ON» жыпылықтауды тоқтатады. Ішкі блокта TIMER индикаторы жанады.
3. Таймерді орнатқаннан кейін 5 секундтан кейін қашықтан басқару пультінің экранында орнатылған таймердің орнына уақыт пайда болады.

TIMER ON қосу таймерін қалай болдырмауға болады  
TIMER ON түймесін қайтадан басыңыз, сіз дыбыстық сигнал естисіз және индикатор жоғалады. TIMER ON режимі жойылды.



**Ескерту:**

Таймерді TIMER OFF өшіруге орнату үшін дәл осылай, сіз қалаған автоматты өшіру уақытын орната аласыз.

**SLEEP ФУНКЦИЯСЫ**

SLEEP функциясын САЛҚЫНДАТУ ЖЫЛЫТУ немесе ҚҰРҒАТУ режимдерінде орнатуға болады. Бұл функция ұйқыға ыңғайлы жағдай жасауға мүмкіндік береді. Құрылғы 8 сағаттық жұмыстан кейін автоматты түрде өшеді.

**СУПЕР РЕЖИМІ**

(Жылыту режимінде қол жетімді емес)

- SUPER режимі жылдам салқындату режимін қосу/өшіру үшін қолданылады. Бұл режимде кондиционер бөлмені 16 °C дейін жылдам салқындату үшін максималды қуатта жұмыс істейді. Құрылғыны бөлмені 30 °C дейін жылдам жылыту үшін пайдалануға болады
- Құрылғы жұмыс істеп тұрған немесе желіге қосылған кезде SUPER режимін орнатуға болады.

- SUPER режимінде ауа ағынының бағытын немесе таймерді орнатуға болады. Егер сіз SUPER режимін өшіргізіңіз келсе, кез-келген батырманы басыңыз — SUPER, MODE, FAN, ҚОСУ / ӨШІРУ немесе SLEEP.



#### Ескерту:

- SMART түймесі SUPER режимінде қолжетімді емес.
- Егер сіз жоғарыда аталған кез-келген батырманы басу арқылы осы режимнен шықпасаңыз, құрылғы SUPER режимінде 16 °C температурада жұмыс істей береді.

## Сымды басқару пульті

Жартылай өнеркәсіптік сплит жүйелеріне арналған әмбебап сымды ELECTROLUX EAC-WRC/UP4 басқару пульті

#### Өлшемдер

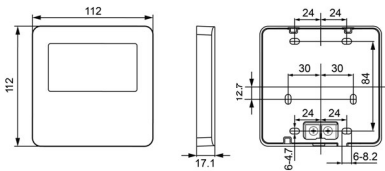

#### Компоненттер

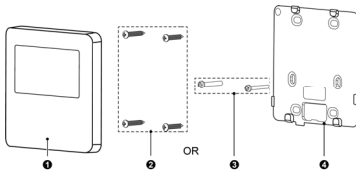

1. Сымды пульт панелі.
2. ST3.9×25 MA5 бұраншеселері.
3. M4×25 бекітпесі.
4. Сымды пульт қақпағы.

#### Орнату алдындағы ұсыныстар:

1. Сымды пультті ылғалдылығы жоғары жерде және сумен толтырылуы мүмкін жерде орнатпаңыз.
2. Сымды пультті жоғары жылу көздерінің жанында немесе тікелей күн сәулесінің астында орнатпаңыз.
3. Сол модельдің көршілес қашықтан басқару пультіне кедергі келтірмеу үшін сымды пультті терезеге қарайтын жерге орнатпаңыз.
4. Орнатпас бұрын қосылатын желідегі кернеуді ажыратыңыз, пультті кернеу астында орнатуға тыйым салынады.

Келесі хабарламаларға назар аударыңыз:

1. Байланыс сымының интерфейсі дұрыс екеніне көз жеткізіңіз, әйтпесе сигнал жұмыс істемеуі мүмкін.
2. Сымды контроллердің сигнал сымын қуат кабелінен ажырату керек, ең аз қашықтық 20 см-ден асуы керек, әйтпесе сигнал дұрыс жұмыс істемеуі мүмкін.
3. Егер құрылғы электромагниттік сәулеленудің әсер етуі мүмкін жерде орнатылса, сымды контроллердің сигналдық сымы STP-ден (экрандалған бұралған жұп) жасалуы керек. Сымды пульт температура диапазоны 0 ~ 50 °C болатын бөлмеде ғана орнатылуы керек.

#### Әрі қарай, сымды пультті орнату схемасы берілген.

1. Орнатпас бұрын ішкі блоктың электр қуатын өшіріңіз, блок жұмыс істеп тұрған кезде сымды пультті орнатуға жол берілмейді.
2. Қабырғадағы монтаждау тесігінен 2-тармақты бұралған жұпты тартыңыз және сымды пульттің қақпағының артындағы тесік арқылы өткізіңіз.
3. Сымды пульттің артқы қақпағын қабырғаға бекітіп, ST3.9×25 MA бұраншесінен немесе M4×25 бұрамасын пайдаланып, артқы қақпақты қабырғаға бекіту тесігімен бекітіңіз.
4. 2 тармақты бұралған жұпты H1 және H2 клеммаларына қосыңыз, содан кейін бұраманы қатайтыңыз.
5. Сымдарды панельдің артқы жағына орналастырыңыз, содан кейін сымды пульттің панелін сымды контроллердің артқы қақпағына қосыңыз.

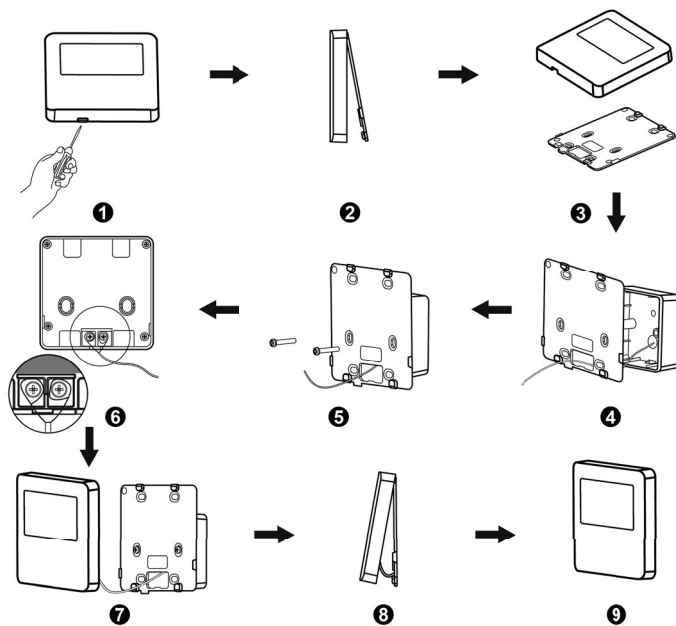

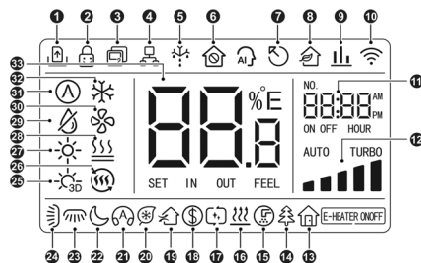
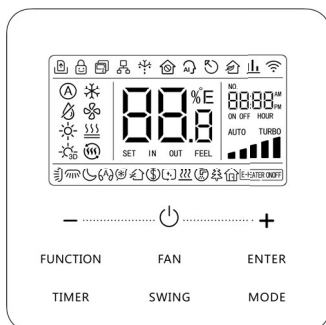

№	Символ	Сипаттамасы
1		Gate-control функциясы
2		Балалардан қорғау
3		Бағынышты сымды пульт (сымды пульттің мекенжайы – 02).
4		Бір сымды пультті бірнеше ішкі блоктар басқарады
5		Сыртқы блоқты жібіту
6		Қорғаныс күйі
7		Бұл сымды пульт негізгі ішкі блокқа қосылған
8		АНУ-КИТ таза ауаны бақылау функциясы
9		Жүйелік режимнің ағымдағы басымдығы дауыс беру режимі екенін көрсетеді.
10		Wi-Fi
11		Таймер аймағы: таймердің жүйелік уақыты мен күйін көрсету.
12		Желдеткіш жылдамдығы
13		Болмау функциясы
14		Денсаулық функциясы, ішкі блоктың қосымша функциясы.
15		Сүзгіні тазалау туралы ескерту
16		X-фан функциясы
17		Автотазалау режимі
18		Ішкі блок мәртебесін сақтау
19		Ауа күйі, ішкі блоктың қосымша функциясы.
20		I-DEMAND функциясы, ішкі блоктың қосымша функциясы.
21		Тыныштық функциясы
22		Ұйқы функциясы
23		Жалюзидің солға және оңға тербелуі
24		Жалюзидің жоғары және төмен тербелуі

№	Символ	Сипаттамасы
25		3D жылыту режимі
26		Бөлмені жылыту режимі
27		Жылыту режимі
28		Жылы еден режимі
29		Құрғату режимі
30		Желдету режимі
31		Авто режимі
32		Салқындату режимі
33		Температура мәнін және ағымдағы мән түрін көрсету

ЕСКЕРТПЕ. Сымды пульт әртүрлі ішкі блоктарға қосылған кезде, кейбір функциялар басқаша болады.

### Сымды баспультімен жұмыс істеу қосу/өшіру

Кондиционерді қосу үшін «» түймесін басыңыз. Кондиционерді өшіру үшін «» түймесін қайтадан басыңыз. «ҚОСУ/ӨШІРУ» күйінің интерфейстері төмендегі суретте көрсетілген.



### Режимді теңшеу

«Қосуды» күйінде «MODE» түймесін басу режимді келесідей айналсоқпа орната алады:

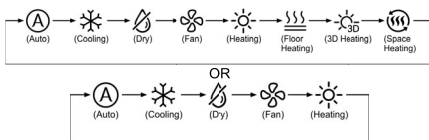

1. Қол жетімді режимдер әр түрлі модельдер үшін әр түрлі болады, сымды пульт ішкі блок түріне сәйкес режимді теңшеу диапазонын автоматты түрде таңдайды.
2. Автоматты режимде, егер ішкі блок салқындату режимінде жұмыс істесе, «» және «» белгішелері жанады; егер ішкі блок жылыту режимінде жұмыс істесе, «» және «» белгішелері жанады.

### Температураны теңшеу

Берілген температураны 0,5 °C/1 °C немесе 1 °F жоғарылату немесе төмендету үшін қосу-

лы күйде «+» немесе «-» түймесін басыңыз; берілген температураны 0,5 °C/1 °C немесе 1 °F жоғарылату немесе азайту үшін «+» немесе «-» түймесін әр 0,3 с басып тұрыңыз.

Құрғату режимінде, температура 16 °C немесе 61 °F болғанда, температураны 12 °C немесе 54 °F дейін төмендету үшін «-» түймесін үздіксіз екі рет басыңыз (сақтау функциясы іске қосылған кезде, құрғату режиміндегі температураны 12 °C немесе 54 °F дейін реттеу мүмкін емес).

Егер құрғату режимінде басқару әдісі ылғалдылықты бақылау болса, берілген ылғалдылықты 5% аралықпен реттеу үшін «+» немесе «-» батырмасын басыңыз. Ылғалдылықты теңшеу диапазоны 45-75 %, әдепкі қалпы бойынша мәні 65% құрайды. Ылғалдылықты бақылау әдісін құрғату режимінде тек осы функциясы бар құрылғы үшін орнатуға болады.



### Ескерту:

1. Сымды контроллер ішкі блоктарды басқарған кезде ғана автоматты режимде «+» немесе «-» пернелерін басу арқылы берілген температураны реттеуге болады.
2. «Болмау» функциясы іске қосылған кезде берілген температураны «+» немесе «-» басу арқылы реттеу мүмкін емес.
3. Сымды контроллер ішкі таза ауа блогына қосылған кезде, төменде көрсетілгендей «FAP» ішкі таза ауа блогының коды көрсетіледі. Орнатылған температура көрсетілмейді және оны «+» немесе «-» батырмасы арқылы өзгерту мүмкін емес. Салқындату немесе жылыту кезіндегі



### Желдеткіштің айналу жылдамдығын теңшеу

1. Қосылған кезде «FAN» түймесін басу желдеткіштің айналу жылдамдығын шеңбер бойымен келесідей орната алады:

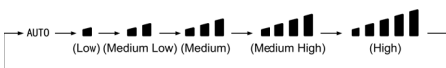

2. Турбо функциясын теңшеу
3. Құрылғының қосулы күйінде «TURBO» функциясына ауысу үшін «FUNCTION» батырмасын басыңыз, «TURBO» функциясының белгішесі жыпылықтайды, содан кейін TURBO функциясын іске қосу немесе болдырмау үшін «ENTER» батырмасын басыңыз. TURBO функциясы іске қосылған кезде TURBO «TURBO» функциясының белгішесі жарқын болады.



### Ескерту:

1. Құрғату режимінде желдеткіштің жылдамдығы төмен және реттелмейді.
2. Сымды пульт Fresh Air ішкі блогына қосылған кезде, ішкі блок желдеткішінің жылдамдығы тек жоғары болады. Ішкі блок желдеткішінің жылдамдығын «FAN» батырмасы арқылы реттеу мүмкін емес.
3. Егер ішкі блоктың желдеткіш жылдамдығы автоматты түрде орнатылса, ішкі блок бөлме температурасын тұрақты және ыңғайлы ету үшін желдеткіштің жылдамдығын бөлме температурасына сәйкес автоматты түрде өзгертеді.

### Таймерді теңшеу

Сымды пульт таймердің екі түрімен жабдықталған: жалпы таймер және сағат таймері. Жалпы таймер зауыттық әдепкі теңшелім болып табылады.

### Жалпы таймер

Құрылғыны қажетті сағаттан кейін қосу/өшіру жалпы таймер арқылы орнатылуы мүмкін.

Таймерді орнату: егер таймер орнатылмаған болса, таймер теңшелімдеріне кіру үшін «TIMER» түймесін басыңыз, сонда «HOUR» белгішесі жыпылықтай бастайды. Таймер уақытын теңшеу үшін «+» немесе «-» түймесін басыңыз. Теңшелімді сақтау үшін

«TIMER» түймесін басыңыз, содан кейін теңшелімнен шығыңыз.

Таймерді болдырмау: таймер орнатылған кезде оны болдырмау үшін «TIMER» түймесін басыңыз.

Таймерді теңшеу диапазоны: 0,5~24 сағат. Таймер уақытын 0,5 сағатқа көбейту немесе азайту үшін «+» немесе «-» түймесін басыңыз; таймер уақытын 0,3 секунд сайын 0,5 сағатқа көбейту немесе азайту үшін «+» немесе «-» түймесін басып тұрыңыз.

### Сағатты теңшеу

Сағатты көрсету: таймерді орнату әдісі ретінде сағат таймері таңдалған кезде, таймер аймағы жүйелік сағатты құрылғы қосулы және өшірулі күйде көрсетеді. Осы уақытта сағатты орнатуға болады.

Сағатты теңшеу: сағат теңшеліміне кіру үшін «TIMER» түймесін 5 секунд басып тұрыңыз. Уақытты 1 минутқа көбейту немесе азайту үшін «+» немесе «-» түймесін басыңыз; уақытты 10 минутқа көбейту немесе азайту үшін «+» немесе «-» түймесін 5 секунд басып тұрыңыз; уақытты 60 минутқа көбейту немесе азайту үшін «+» немесе «-» түймесін 10 секунд басып тұрыңыз. Теңшелімді сақтау үшін «ENTER» түймесін немесе «TIMER» түймесін басыңыз, содан кейін теңшелімнен шығыңыз.

### Сағат таймері

Құрылғыны белгілі бір уақытта қосу/өшіруді сағат таймері көмегімен орнатуға болады.

Таймерді орнату:

1. Таймер теңшелімдеріне кіру үшін «TIMER» түймесін басыңыз, сонда «ON» белгішесі жыпылықтай бастайды.
2. Құрылғының қосулы уақытын реттеу үшін «+» немесе «-» түймесін басыңыз. Теңшеуді аяқтау үшін «ENTER» түймесін басыңыз.
3. «ENTER» батырмасын баспас бұрын, «TIMER» батырмасын басу құрылғыны қосу уақытын сақтап, содан кейін «OFF» белгішесі жыпылықтайтын құрылғыны өшіру уақытын орнатуға ауыса алады.
4. Құрылғыны өшіру уақытын теңшеу үшін «+» немесе «-» түймесін басыңыз. Теңшеуді аяқтау үшін «ENTER» түймесін басыңыз.

Таймерді болдырмау:

- таймер теңшелімдеріне кіру үшін «TIMER» түймесін басыңыз;
- құрылғыны қосу немесе өшіру уақытын теңшеуге ауысу үшін «TIMER» түймесін тағы бір рет басыңыз;



- таймерді болдырмау үшін «ENTER» түймесін басыңыз.

Таймер уақытын 1 минутқа көбейту немесе азайту үшін «+» немесе «-» түймесін басыңыз; таймер уақытын 10 минутқа көбейту немесе азайту үшін «+» немесе «-» түймесін 5 секунд басып тұрыңыз; 60 минутқа көбейту немесе азайту үшін «+» немесе «-» түймесін 10 секунд басып тұрыңыз.

Теңшелім төмендегі суреттерде көрсетілген:

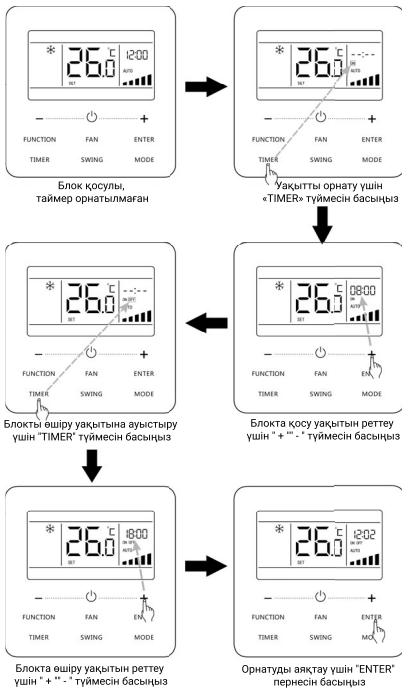

**Жалюзидің тербелуін теңшеу**

Жалюзидің жоғары және төмен тербелуі функциясын, сондай-ақ жалюзидің солға және оңға тербелуі функциясын теңшеуге болады.

1. Жалюзидің жоғары және төмен тербелуі функциясы  
 Жоғары және төмен тербеліс функциясының екі режимі бар: қарапайым тербеліс режимі және бекітілген бұрыштық тербеліс режимі. Құрылғының өшірулі күйінде қарапайым бұрылыс режимі мен бұрышы бекітілген бұрылыс режимі арасында ауысу үшін «SWING» түймесін және «+» түймесін 5 секунд ішінде бірге басыңыз. Жоғары және төмен

тербеліс белгішесі «» ауысу кезінде жыпылықтайды.

- Құрылғыда қарапайым тербеліс режимі қосылған кезде, жоғары және төмен тербелуді бастау немесе тоқтату үшін «SWING» түймесін басыңыз.
- Құрылғыда бұрышы бекітілген бұрылыс режимі қосулы күйде орнатылған кезде, төменде көрсетілгендей шеңбер бойымен бұрылу бұрышын реттеу үшін «SWING» түймесін басыңыз:





2. Солға және оңға тербелу функциясы:  
 Құрылғыда солға және оңға тербелу функциясына ауысу үшін «FUNCTION» түймесін басыңыз, солға және оңға тербелу белгішесі «» жыпылықтайды, содан кейін солға және оңға тербелуді бастау немесе болдырмау үшін «ENTER» түймесін басыңыз. Сол және оң жақ тербелістер іске қосылған кезде, сол және оң жақ тербеліс белгішесі «» жарқын болады.

**Тыныштық режимін теңшеу**

Тыныштық функциясы: ішкі блоктың шуын азайту және үнсіз әсерге қол жеткізу. Тыныштық функциясы екі режимге ие: Тыныш режим және Авто. Тыныш режим. Ол тек «Авто», «Салқындату», «Құрғату», «Желдеткіш», «Жылыту», «3D жылыту», «Бөлмені жылыту» режимдерінде қол жетімді. «Тыныш» функциясын қосыңыз: «Тыныш» функциясын қосу үшін «FUNCTION» түймесін басыңыз, содан кейін «Тыныш» «» белгішесі жыпылықтай бастайды немесе «» автоматты түрде өшіру белгішесі жыпылықтай бастайды. Осы кезде үнсіз және автоматты түрде өшіру арасында ауысу үшін «+» немесе «-» түймесін басыңыз, содан кейін іске қосу үшін «ENTER» түймесін басыңыз. Тыныш функцияны өшіріңіз: тыныш функцияны қосу үшін «FUNCTION» түймесін басыңыз, содан кейін тыныш функцияны болдырмау үшін «ENTER» түймесін басыңыз.



**Ұйқы режимі**  
 Ұйқы функциясы: бұл режимде құрылғы ұйқы үшін жайлы жағдайды қамтамасыз ету үшін берілген ұйқы қисығына сәйкес жұмыс істейді.  
 Ұйқы функциясын қосу/өшіру: құрылғы қосулы кезде ұйқы режиміне ауысу үшін «FUNCTION» түймесін басыңыз, сонда ұйқы

белгішесі  жыпылықтай бастайды. Бұл функцияны қосу үшін «ENTER» түймесін басыңыз.

Ұйқы функциясы іске қосылған кезде  белгішесі жарқын және тыныш жанады немесе автоматты үнсіз режим де іске қосылады. «Авто», «Желдеткіш» немесе «Еденді жылыту» режимдерінде «Ұйқы» функциясы қол жетімді емес.

#### Сақтау функциясы

Кондиционерді Салқындату және Құрғату режимдерінде минималды температура- ны орнату және Жылыту, 3D жылыту және Бөлмені жылыту режимдерінде максималды температура орнату арқылы шағын температура диапазонында пайдалануға болады. Осылайша, энергияны үнемдеуді жүзеге асыруға болады.

Салқындату үшін сақтау функциясын іске қосу: құрылғы өшірілген кезде «TIMER» және «+» түймелерін бір уақытта басып, оларды 5 секунд ұстап тұрыңыз, дыбыстық сигнал шығады, содан кейін құрылғы теңшелімдерді сақтау режиміне өтеді.  белгішесі жыпылықтайды. Режим белгішесі жанып тұр. «Жылыту», «3D жылыту» немесе «Бөлмені жылыту» режиміне ауысу үшін «MODE» түймесін басыңыз. Сақтау функциясы үшін температураны шектеуді теңшеу үшін «+» немесе «-» түймесін басыңыз. Сақтау функциясын іске қосу үшін «ENTER» түймесін басыңыз. Сақтау функциясы іске қосылғаннан кейін ол қосулы және өшірулі күйінде барлық режимдер үшін  белгішесін көрсетеді.

Сақтау функциясын болдырмау: Құрылғы өшірілген кезде сақтау теңшелімдеріне кіру үшін «TIMER» және «+» түймелерін 5 секунд басыңыз, барлық режимдерді сақтау функциясын болдырмау үшін «ENTER» түймесін басыңыз.

#### Сүзгіні тазалау туралы еске салуды теңшеу

Сүзгіні тазалау туралы еске салу функциясы: блок өзінің жұмыс уақытын жадына сақтайды. Орнату уақыты аяқталғаннан кейін бұл функция сүзгі құрылғысын тазалауды есіңізге салады. Лас сүзгі қыздыру және салқындату сипаттамаларының нашарлауына, дұрыс емес қорғанысқа, бактериялардың жиналуына және т. б.

Сүзгіні тазалау туралы еске салу мүмкіндігін қосыңыз: құрылғы қосулы кезде «FUNCTION» түймесін басып, «Сүзгіні тазалау туралы еске салу» таңдаңыз.  белгішесі

жыпылықтайды. Диапазоны 00, 10-39 құрайтын тазалау деңгейін реттеу үшін «+» немесе «-» түймесін басыңыз. Бұл функцияны қосу үшін «ENTER» түймесін басыңыз.

Сүзгіні тазалау туралы еске салу функциясын өшіру: құрылғы мен функция қосулы кезде «FUNCTION» түймесін басып, «Тазалау» дегенді таңдаңыз. Содан кейін  белгішесі жыпылықтайды. Тазалау деңгейін 00-ге орнатыңыз және бұл параметрді болдырмау үшін «ЕНГІЗУ» түймесін басыңыз.



Сүзгіні тазалау туралы еске салу уақыты аяқталғаннан кейін сүзгіні тазалау қажеттілігін еске салу үшін  белгішесі жанады. Сүзгіні тазалау туралы еске салуды болдырмаудың екі жолы бар:



- Еске салуды болдырмау үшін бір секунд ішінде  түймесін екі рет басыңыз, сонда ол бастапқы тазалау деңгейіне оралады.
- Сүзгіні тазалау туралы еске салу функциясына өту үшін «FUNCTION» түймесін басыңыз, содан кейін еске салуды болдырмау үшін «ENTER» түймесін басыңыз және уақыт бастапқы тазалау деңгейіне сәйкес өзгертіледі. Тазалау туралы еске салуды сүзгіні тазалау туралы еске салу функциясының теңшелімдерінде тазалау деңгейін қалпына келтірмеген жағдайда ғана жоюға болады.

#### Болмау функциясы

Құрылғы қосылғаннан кейін жылдам қыздыруды жүзеге асыра алу үшін бөлме температурасын сақтап тұру үшін қолданылады. Бұл функцияны тек жылыту режимінде пайдалануға болады.

#### Автоматты тазалау функциясы

Автоматты тазалау функциясын қосу немесе өшіру үшін негізгі бетте «MODE» және «TIMER» түймелерін 5 секунд басып тұрыңыз. Автоматты тазалау функциясы қосулы кезде, құрылғы автоматты тазалау режиміне өтпеді, әрқашан  белгішесі жанады; құрылғы автоматты тазалау режиміне өткенде,  » жыпылықтайды және таймер аймағында қалған автоматты тазалау уақыты көрсетіледі.

Автоматты тазалау режимінен шығу үшін  түймесін басыңыз. Құрылғы автоматты тазалау режимінен шыққан кезде  белгішесі жоғалады.  белгішесі әрдайым жанып тұрса немесе жыпылықтаса, барлық басқа түймелер іске қосылмайды.

## Күтім және қызмет көрсету

### Сүзгіні тазалау



#### Ескертпе!

Ішкі блоктың жылу алмастырғышы бітеліп қалмас үшін сүзгіні орнатпас бұрын кондиционерді пайдаланбаңыз.

Сүзгіні шығармас бұрын негізгі қуатты өшіріңіз. Қуат қайта қосылған кезде автостарт режимі іске қосылуы мүмкін және кондиционер өшірілгенге дейін орнатылған режимде жұмыс істей бастайды.

### Сүзгіні тазалау

Ауа сүзгісін ауа қабылдау торынан шығарып алыңыз.

1-қадам – Ауа сүзгісіндегі кірді кетіру үшін шаңсорғышты немесе бағытталған су ағынын пайдаланыңыз.



#### Ескертпе!

40 °C-тан жылы суды пайдаланбаңыз.

2-қадам – Бетіндегі ылғалды алып тастағаннан кейін ауа сүзгісін көлеңкеде құрғатыңыз.

Сүзгі индикаторын қалпына келтіру.

Сүзгіні тазалағаннан кейін автоматты режимді қосу түймесін басыңыз. Сүзгіні тазалау индикаторы жоғалады және келесі тазалауға дейін уақыт орнатылады.

### Ақаулықтарды жою



#### Ескертпе!

Дренаждық түпқойма толып кеткен немесе ақ түтін немесе қатты күйік иісі пайда болған жағдайда - кондиционерді электр қуатынан ажыратыңыз және кондиционерді орнатқан монтаждау ұйымына хабарласыңыз.

а) Кондиционер жұмыс істемейді – температура ны дұрыс орнатқаныңызды тексеріңіз.

б) Жеткілікті салқындатпайды немесе жылытпайды – Ауаның кіруіне және шығуына кедергі бар-жоғын тексеріңіз.

– Бөлмеде қосымша жылыту құрылғыларының бар-жоғын тексеріңіз.

– Ауа сүзгісінің шаңмен бітелгенін тексеріңіз.

– Терезелер мен есіктердің ашық немесе жабық екенін тексеріңіз.

– Температура жағдайлары жұмыс диапазонына сәйкес келетінін тексеріңіз.

#### Ақаулық болып табылмайды:

– Ішкі блоктан шығатын иіс.

Ішкі блоктан иіс ұзақ уақыт қолданған кезде мүмкін болады. Ауа сүзгісі мен панельді тазалаңыз немесе жақсы желдетуді қамтамасыз етіңіз.

– Кондиционердің пластикалық бөлшектері блокты қыздыру және салқындату кезінде кеңейіп, жиырылуы мүмкін, нәтижесінде кондиционердің жұмысы басталып, аяқталған кезде аздап сықырлау пайда болуы мүмкін. Бұл ақаулық болып табылмайды.

– Сыртқы блоктың жылу алмастырғышынан шығатын бу.

Еріту режимі кезінде сыртқы блоктың жылу алмастырғышындағы мұз ериді, нәтижесінде бу пайда болады.

– Ішкі блоктағы шық.

Ұзақ уақыт бойы салқындату кезінде жоғары ылғалдылықта (27 °C/80%R.H. жоғары) ішкі панельде шық пайда болуы мүмкін.

– Ағып жатқан салқындатқыш агенттің дыбысы.

Жүйені іске қосу немесе тоқтату кезінде ағып жатқан салқындатқыш агенттің дыбысы естіледі.

## Қауіпсіздік техникасы нұсқаулығы



#### Ескертпе:

- Кондиционерді орнатуды кәсіби маман жасауы керек. (дұрыс орнатылмаған қондырғы судың ағып кетуіне, электр тогының соғуына немесе өртке әкелуі мүмкін).
- Кондиционерді осы нұсқаулықтағы нұсқауларға сәйкес орнатыңыз (толық емес орнату судың ағып кетуіне, электр тогының соғуына немесе өртке әкелуі мүмкін).
- Міндетті түрде орнату үшін берілген немесе көрсетілген толымдаушыларды пайдаланыңыз (басқа толымдаушыларды пайдалану өртке, ток соғуға немесе кондиционердің бұзылуына әкелуі мүмкін).
- Кондиционерді блоктың салмағын көтере алатын қатты негізге орнатыңыз. Сәйкес келмейтін негіз немесе толық орнатпау

блоқтың құлауына және жарақаттануға әкелуі мүмкін.

- Электр желісіне қосылу жөніндегі жұмыс орнату жөніндегі нұсқаулыққа және электр сымдарының ережелеріне сәйкес орындалуы тиіс. (дұрыс орнатпау өртке немесе электр тогының соғуына әкелуі мүмкін).
- Міндетті арнайы бөлінген қуат желісін пайдаланыңыз.
- Сымдар үшін бүкіл қашықтықты жабу үшін жеткілікті ұзындықтағы кабельді пайдаланыңыз, ұзартқышты пайдаланбаңыз.
- Басқа құрылғыларды кондиционердің қуат желісіне қоспаңыз, арнайы бөлінген қуат желісін пайдаланыңыз (әйтпесе қысқа тұйықталу болуы мүмкін).

Ішкі және сыртқы блоктар арасындағы электр байланыстары үшін көрсетілген сымдар түрлерін пайдаланыңыз.

- Берік емес қосылыстар қатты қызып кетуі мүмкін, бұл өртке әкелуі мүмкін.
- Кондиционерді орнату кезінде салқындатқыш агенттің ағуы анықталса, бөлмені желдетіңіз.
- Бүкіл орнату аяқталғаннан кейін салқындатқыш агенттің аққанын тексеріңіз.
- Құбырларды қосқаннан кейін, ішкі блоқтың құбырлары мен жылу алмастырғышында ауа мен ылғал іздері қалмауы үшін трассаларды вакуумдауды ұмытпаңыз.
- Жерге тұйықтауды ұмытпаңыз. Кондиционерді жайтартқыш, кәріз құбырлары, телефон желілері арқылы жерге тұйықтамаңыз. Толық емес жерге тұйықтау электр тогының соғуына әкелуі мүмкін.
- Сымдарды, құбырларды қосу немесе құрылғыны тексеру аяқталғанша қуат көзін ажыратыңыз.
- Сыртқы блокты жылжытқан кезде оны 45° - тан артық еңкейтпеңіз.
- Сымды пультті орнатыңыз: ішкі блок пен сымды пульт арасындағы сымның ұзындығы 50 метрден аспайтынына көз жеткізіңіз.



#### Ескертпе:

- Кондиционерді тез тұтанатын ортамен жанасу қаупі бар жерге орнатпаңыз. (егер ағып кетсе, салқындатқыш агент ашық жалынмен жанасқанда тұтануы мүмкін).
- Су басуды болдырмау үшін осы нұсқаулықтың нұсқауларына сәйкес дренаждық құбырды орнатыңыз.

- Сомындарды кестеде көрсетілген күшпен қатайтыңыз, ол үшін динамометриялық кілт сияқты қажетті құралды қолданыңыз. Егер сомын тым қатты тартылса, ол жарылып, салқындатқыш агенттің ағып кетуіне себепші болуы мүмкін.

#### Орнату құралдары

№	Құрал
1	Сомын кілттерінің жинағы
2	Вакуумдық сорғы
3	Құю шланғы
4	Динамометриялық жылжымалы сомын кілті
5	Құбырбүккіштер
6	Түтікті кескіш, риммер
7	Бұрауыштар жинағы
8	Пышақ
9	Монтаждық деңгей, тіктеуіш
10	Балға
11	Соққыш бұрғы
12	Құбырларға арналған шырайналдыру құралы
13	Алты қырлы кілт
14	Өлшеуіш

#### Ішкі блокты орнату



#### Ескертпе!

Орнату кезінде ішкі блоктың бетіндегі оқшаулағыш материалды зақымдап алмаңыз.

#### Орнату алдында

Құрылғыны орамасын ашу кезінде немесе одан кейін жылжытқанда, оны құлағынан ұстап көтеріңіз. Басқа бөліктерге, әсіресе салқындатқыш агенттің құбыржолына, дренаждық құбыржолға және ернемектің бөліктеріне қысым жасамаңыз.

#### Орнату орны

- Блокты орнату үшін қолайлы орынды таңдаңыз.

Төмендегілерге көз жеткізіңіз:

- Конденсаттың ағуы дұрыс жүреді.
- Төбе ішкі блоктың салмағын көтере алатындай жеткілікті берік.

– Техникалық қызмет көрсету және жөндеу үшін жеткілікті алшақтық қамтамасыз етілген.

- Ішкі және сыртқы блоктар арасындағы құбырларды қосу рұқсат етілген қашықтықта болуы керек (сыртқы блоқты орнатуды қараңыз).
- Ішкі блок, сыртқы блок, қуат сымдары және басқару сымы теледидар мен радиодан кемінде 1 метр қашықтықта, бұл кедергілердің блоктар арасындағы сигналдық басқару кәбіліне әсер етуіне жол бермейді.
- Құрылғыны орнату үшін анкерлер мен түйреуіштерді пайдаланыңыз, төбенің кондиционердің салмағын көтере алатындай берік екеніне көз жеткізіңіз. Қажет болса, төбені нығайтыңыз.
- Сымды пульттерді орнатқан кезде, дұрыс жұмыс істемегендіктен істен шығуына жол бермеу үшін оларды кем дегенде бір бірінен 6 метр қашықтықта ұстаңыз.
- Егер бірнеше ішкі блоктар қатар орнатылса, олардың арасындағы қашықтық кемінде 4-5 метр болуы керек.

Электромагниттік толқындар шығаратын аппаратурасы бар үй-жайларда ішкі блоқты орнатқан жағдайда келесі тармақтарды қатаң сақтау қажет.

А) Ішкі блоқты, сымды пульттің кәбілін және қашықтан басқару пультінің өзін электромагниттік сәулелену көздеріне жақын орнатпаңыз (ең аз қашықтық 3 метр).

В) Сымды басқару пультін пайдаланған жағдайда, болат монтаждау қорабын дайындаңыз және оған басқару пультін орнатыңыз. Болат қорапты дайындаңыз және оған сымды басқару пультінің кәбілін салыңыз. Содан кейін жерге тұйықтау сымын қорапшаға және қорапқа қосыңыз.

С) Желілік сүзгіні орнатыңыз.

### Орнату және қызмет көрсету орны

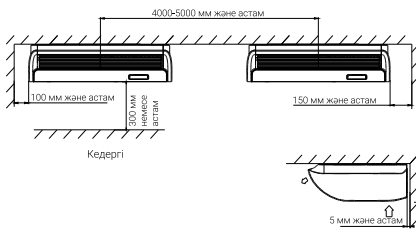

Төбенің астына орнату

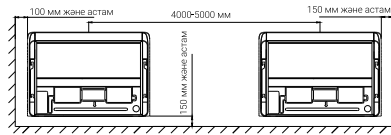

Еденге орнату

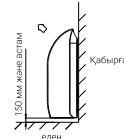

### Орнату

Орнату үшін нақты орынға сәйкес блоқты төбеге немесе еденге орнатыңыз.

1. Құбырларды шығару бағытын мұқият қарастырыңыз, дұрыс бағыт пен орнату орнын таңдаңыз.
2. Төмендегі суретте көрсетілгендей анкерлер мен түйреуіштерді орнатыңыз.

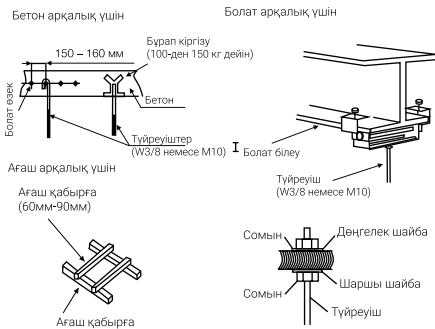

### Габариттік жалғау өлшемдері

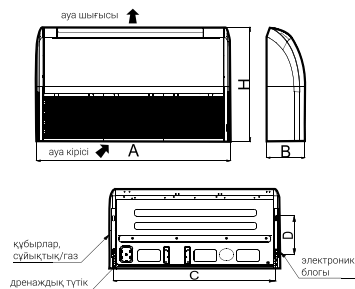

(Өлшем бірлігі: мм)

Үлгі	A	B	C	D	H
EACU/in-18H/UP4-DC/N8	870	235	812	280	665
EACU/in-24H/UP4-DC/N8	1200	235	1142	280	665
EACU/in-36H/UP4-DC/N8	1200	235	1142	280	665
EACU/in-48H/UP4-DC/N8	1570	235	1512	280	665
EACU/in-60H/UP4-DC/N8	1570	235	1512	280	665

Құбырларды 3 бағытта шығаруға болады (артқа, оңға немесе жоғарыға). Металл қиятын қайшыны немесе кескішті пайдаланып, тесіктерді кесіңіз. Артқы қақпақтағы кесу сызығы бойымен құбырларды шығару үшін тесіктерді кесіңіз. Құбырлардың шығуы үшін сыртқы панельде тесік жасаңыз. Құбырларды оң жаққа бекіткен кезде, бүйірлік панельдің ішкі жағындағы шұңқыр бойымен тесік кесіңіз.

Түтіктер мен сымдарды орнатқаннан кейін, шаңның түсуіне жол бермеу үшін айналадағы бос жерлерді сыламамен оқшаулаңыз. Ішкі бөлікті шаңнан қорғау және сымдарды өткір жиектермен зақымдалудан қорғау үшін артқы панель мен жоғарғы жағына қақпақ орнатуды ұмытпаңыз. Оң жақтағы сымдарды алған кезде, өткір жиектерді ойықтан алып тастаңыз.

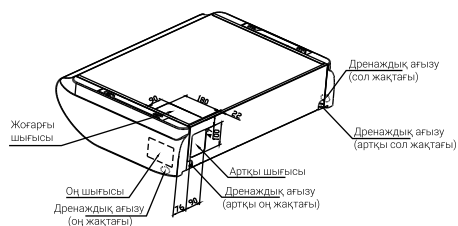

Ішкі блокты дайындау

1. Ауа тартқыш торын алыңыз. Шектегіштерді сырғытыңыз (4 жерде), содан кейін модельге байланысты бұрандамаларды (4 немесе 6 жерде) алыңыз.

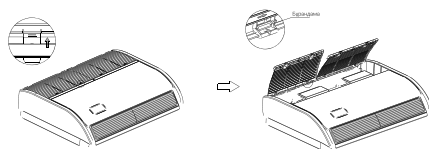

2. Бүйірлік панельді алыңыз. Бұранданы алып тастаңыз және бүйірлік панельді көрсеткі көрсеткен бағытта сырғыту арқылы алыңыз.

Бүйірлік панельдің бұрандалары (сол жақ және оң жақта 1-ден) (M4)

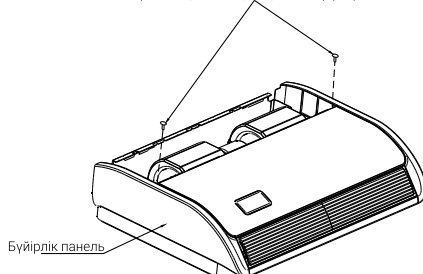

3. Аспалы панельді алып тастаңыз. Бұранданы шешіп, бекіткіш бұрандамаларды бұрап алыңыз.

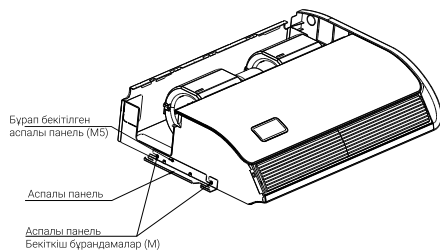

Аспалы бұрандамалар мен сомындар

Ішкі блокты орнатыңыз.

### Төбеге орнату

1. Түйреуіштер мен құбыр тесіктерінің орналасу орнын таңдаңыз.
  - Бүктелген қағаз трафаретті пайдалана отырып, түйреуіштер мен түтікке арналған тесіктерді бұрғылаңыз.



### Ескерту:

Түйреуіштер мен түтікке арналған белгілемені өлшеу жолымен таңдаңыз.

– Қабырғада бұрғылау орындарын белгілегеннен кейін трафаретті алып тастаңыз.

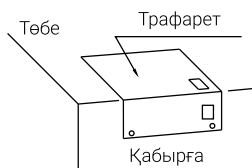

2. Сол жақ кронштейнді сомындармен және түйреуіштері бар шайбалармен бекітіңіз. Кронштейн сол жағында сенімді бекітілгеніне көз жеткізгеннен кейін, оң жақ кронштейнді орнатып, сомындар мен шайбалармен бекітіңіз. Ішкі блокты орнатқан кезде түйреуіштердің артық ұзындығын ақырын кесіп тастауға болады.

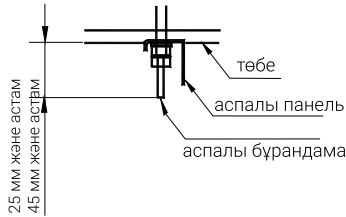

3. Ішкі блокты орнату бұрыштарына орнатыңыз.
  - Блокты алдыңғы жағынан аспалы панельге тереңірек итеріңіз.
  - Бұрандамалармен бекітіңіз (сол жақ және оң жағынан екі M8-ден).
  - Екі бұрандамен ауа тартқыш торды бекітіңіз (сол жақ және оң жағынан бір M5-тен).

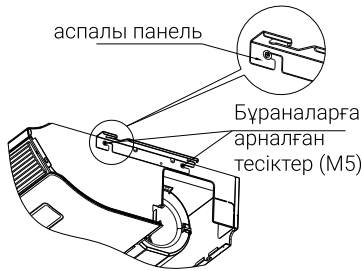

**Еденге орнату**

1. Аспалы бұрандамалар мен түтікке арналған тесіктердің орналасуын белгілеңіз.
  - Қағаз трафаретін пайдаланып, анкерлерге арналған тесіктер мен коммуникациялық байланыстар жүргізу үшін қабырғаға тесік бұрғылаңыз.



**Ескерту:**

Анкерлер мен түтіктерге арналған белгілемені өлшеу арқылы таңдаңыз.

Қабырғада бұрғылау орындарын белгілегеннен кейін трафаретті алып тастаңыз.

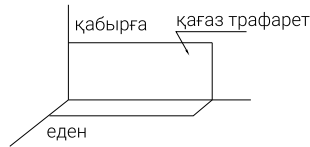

2. Орнату бұрыштарын орнатыңыз, содан кейін 4 бекіткіш анкер бұрандамаларымен мықтап бекітіңіз (M8: сол және оң жақтан 2-ден).
3. Екі бұрандамен ауа тартқыш торды бекітіңіз (M5: сол және оң жақтан 1-ден)

**Ішкі блокты көлденең реттеу**

1. Кронштейннің сомындар мен шайбалармен бекітілгеніне көз жеткізіңіз.
2. Блоктың биіктігін реттеңіз.
3. Деңгейді пайдаланып көлденең деңгейді тексеріңіз.
4. Реттеуден кейін сомындардың болашақта босап кетпеуі үшін оларды жақсылап қатайтыңыз.



**Ескерту:**

- Орнату кезінде оны таза сақтау үшін блокты жабыңыз.
- Деңгейдің көмегімен блоктың көлденең орналасуын тексеріңіз. Егер кондиционер қисайған болса, одан конденсат ағуы мүмкін.

**Ішкі блоктың салқындатқыш агентінің құбыржолдарын қосу**



**Ескертпе!**

R32 салқындатқыш агентін қолданыңыз. Ағып кетуді тексеру кезінде ацетиленді және басқа тез тұтанатын немесе улы газдарды қолданбаңыз, бұл өте қауіпті және жарылыс тудыруы мүмкін. Осы мақсаттар үшін сығылған ауаны, азотты немесе салқындатқыш агентті пайдалану ұсынылады.

\*Судың кедергісіз ағуын қамтамасыз ету үшін ағыз тесігіне қарай төмен қарай көлбеуімен (0-3 мм) құрылғыны орнатыңыз.

## Құбырлар

1. Мыс құбырларды дайындаңыз.
2. Құбырларды орнатпас бұрын құбырдың ішкі бетін шаңнан және басқа қоспалардан тазалау үшін азотты немесе құрғақ ауаны қолданыңыз.
3. Төмендегі кестеге сәйкес мыс құбырларды таңдаңыз.

Үлгі	Құбырлар-дың диаметрі (сұйықтық), дюйм	Құбырлар-дың диаметрі (газ), дюйм	Дренаждық түтік, мм
EACO/out-18H/UP4-DC/N8	1/4"	1/2"	Ø17×1.5
EACO/out-24H/UP4-DC/N8			
EACO/out-36H/UP4-DC/N8	3/8"	5/8"	Ø17×1.5
EACO/out-48H/UP4-DC/N8			
EACO/out-60H/UP4-DC/N8			

Құбырлардың диаметрі мм көрсетілген.

## Құбырлардың жалғануы

1. Құбырлардың жалғануының реттілігі келесі суреттерде көрсетілген.

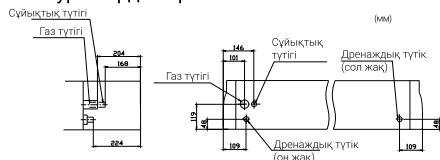

Құбырлардың жалғану күйлері

Түтіктерді блокқа 3 жағынан жалғауға болады. Құбыр артқы жағынан өткенде, кронштейнді алып тастауға болады, содан кейін құбырлармен жұмыс істеу оңайырақ болады. Құбырлармен жұмыс аяқталғаннан кейін кронштейнді орнына қойыңыз. Алынған жоғарғы қақпақты кесіп, артқы қақпақтың орнына артқы панельге қойыңыз.

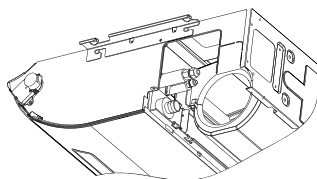

Разрежьте удаленую верхнюю крышку и установите на заднюю панель вместо задней крышки.

2. Сомындарды төмендегі кестеде келтірілген 2 кілтпен күшпен қатайтыңыз. Динамометрлік кілтті пайдаланыңыз. Шамадан тыс күш қолданған жағдайда сомынға немесе құбырдың шырайналдыру орнына зақым келуі мүмкін, бұл салқындатқыш агенттің ағып кетуіне әкеледі.

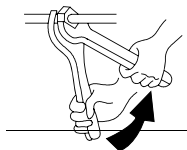

Сомындарды кілтпен бұраңыз.

Құбырлардың өлшемі	Айналу сәті (Нм)
Ø6,35 мм	20
Ø9,52 мм	40
Ø12,7 мм	60
Ø15,88 мм	80
Ø19,05 мм	100

3. Салқындатқыш агентті құбыржолды қосқаннан кейін жылу оқшаулағыш материалды қолданыңыз.

Қамыт (қоса беріледі) Оқшаулағыш (қоса беріледі)

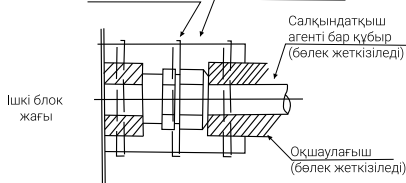

Құбыр оқшаулағыш



## Ескерту:

Құбыр оқшаулағыш. Қабырға арқылы өтпес бұрын құбыржолға бітемені орнату керек. Құбырларды еденге қоймаңыз.

Құбырларды еденге қоймаңыз

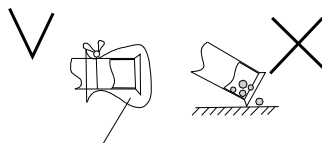

Таспамен немесе бітемен қорғаңыз



## Дренаждық түтікті жалғау

- Дренаждық түтікті орнату.

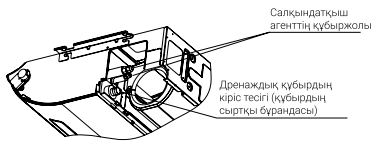

- Жалғағыш құбырдың ағызатын тесігінің диаметрі ағызатын түтіктің диаметріндей болуы керек. Ағызатын құбыр ауа қалталары түзілуін болдырмау үшін кемінде 1/100 еңсіпен тартылуы керек.



### Ескерту:

- Дренаждық шлангтың салақтауына жол бермеу үшін оны әр 1 – 1,5 метр сайын тіреулермен бекітіңіз.
- Дренаждық шланг пен қысқышты пайдаланыңыз. Су ағызатын шлангты дренаждық тесікке толығымен салыңыз және дренаждық шлангты оқшаулағыш материалмен бірге қысқышпен мықтап қатайтыңыз.
- Дренаждық шланг пен шлангтың ішкі (ішкі блок дренаждық кешікі блок) ана оршаған ауа удан оқшаулануы керек. Жылуоқшаулағыш материалды қолданыңыз. Керісінше жағдайда дренаждық шлангта конденсат түзілуі мүмкін.
- Төмендегі суретке сәйкес ағызатын шлангты оқшаулаңыз.



### Ескерту:

- Дренаждық құбырды қосу.
- Ағызатын құбырды тікелей кәріз құбырларына қоспаңыз. Аммиак дренаждық құбырлар арқылы кәрізден ішкі блокқа еніп, нәтижесінде жылу алмастырғыштың коррозиясын тудыруы мүмкін.

- Түтіктермен жұмыс аяқталғаннан кейін дренаж жүйесінің ақаусыздығын тексеріңіз.
- Дренажды тексеру үшін дренаждық науаға біртіндеп шамамен 1000 см<sup>3</sup> су құйыңыз. Дренажды тексеріңіз.

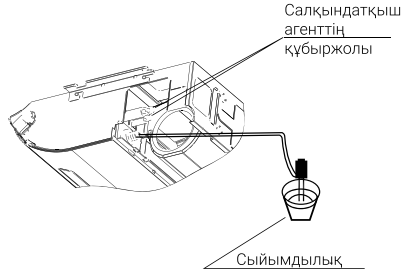

## Электр сымы

### Жалпы тексеру



### Ескерту:

- Сымды бекіткенде төмендегі суретте көрсетілгендей сыртқы қысымға жол бермеу үшін қоса берілетін қысқыштарды пайдаланыңыз.
- Сым өткізуді орындағанда сымдар блоктан жалбырамай, ұқыпты салынғанына көз жеткізіңіз. Қақпақты орнатқан кезде сымдарды қыспағаныңызға көз жеткізіңіз.
- Блоктың сыртында сымды басқару пультімен сигнал кәбілінің сымды қосылымын қуат кәбілінен (жерге тұйықтау және электрмен жабдықтау) кем дегенде 50 мм-ге бөліңіз, олар бір-біріне тым жақын өтпейтіндей. Азырақ қашықтық дұрыс емес жұмыс істеуге және сынуға әкелуі мүмкін.



### Ескерту:

- Егер сақтандырғыш жанып кетсе, сервистік орталыққа жүгініңіз, оны өз бетіңізше ауыстырмаңыз, себебі ол жазатайым оқиғаға әкелуі мүмкін.

1. Басқару блогындағы бұрандаларды алып тастаңыз.
2. Қуат және жерге тұйықтау сымдарын клеммалық қалыпқа қосыңыз.
3. Электр монтаждау схемасына сәйкес қашықтан басқару сымын қосалқы таратқыш қорапқа қосыңыз.
4. Ішкі және сыртқы блоктардың электр қуат көзін клеммалық қалыптарға қосыңыз.
5. Басқару блогындағы сымдарды қысқыш арқылы мықтап тартыңыз.
6. Электр сымдарды монтаждау аяқталғаннан кейін, су конденсациясы мен жәндіктердің енуіне жол бермеу үшін сымдарды монтаждау тесігін тығыздағышпен (қақпағы бар) жабыңыз.

Сымның көлденең қимасы кестеге сәйкес таңдалады:

Сыртқы блок моделі	Қуат кернеуі, В~Гц, фаза	Кәбілдің минималды көлденең қимасы, мм
EACO/out-18H/UP4-DC/N8	220-240~50-1	1,5
EACO/out-24H/UP4-DC/N8	220-240~50-1	2,5
EACO/out-36H/UP4-DC/N8	220-240~50-1	4,0
EACO/out-48H/UP4-DC/N8	380-415~50-3	1,5
EACO/out-60H/UP4-DC/N8	380-415~50-3	1,5



#### Ескерту:

- Сымның қимасын таңдағанда жергілікті нормалар мен ережелерді сақтаңыз.
- Сымдардың өлшемдері кестеде келтірілген. Блок үшін максималды кернеу келтірілген.
- Электр тізбегі мен жерге тұйықтау үшін экрандалған кәбілді пайдаланыңыз.

EN60 335 1 сәйкес таңдау

Ток (А)	Сымның өлшемі (мм <sup>2</sup> )
$i \leq 6$	0,75
$6 < i \leq 10$	1
$10 < i \leq 16$	1,5
$16 < i \leq 25$	2,5
$25 < i \leq 32$	4
$32 < i \leq 40$	6
$40 < i \leq 63$	10
$63 < i$	16

- Егер ток күші 63А-дан асса, кәбілдерді тізбектеп жалғамаңыз.

#### Ауа өткізгіш торын бекіту

Электр кәбілдерін монтаждау жұмыстары аяқталғаннан кейін, ауа өткізгіш торын бекітіңіз.

1. Ауа тартқыш торды ішкі блокқа бұрандалармен бекітіңіз (4 дана).
2. Бұрандаларға арналған тесіктерді бітеме-лермен жабыңыз. Бұл блокты орнатудағы аяқтаушы кезең.

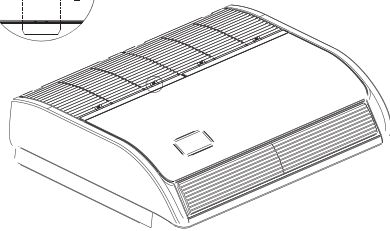
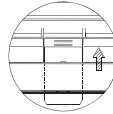

## Сыртқы блоктың өлшемдері

EACO/out-12H/UP4-DC/N8, EACO/out-18H/UP4-DC/N8, EACO/out-24H/UP4-DC/N8

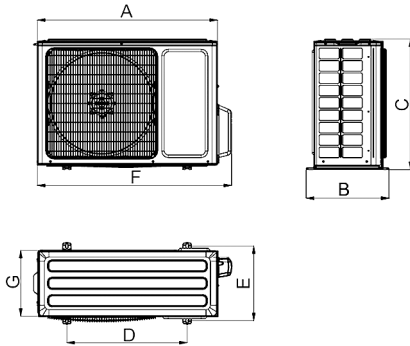

EACO/out-36H/UP4-DC/N8, EACO/out-48H/UP4-DC/N8, EACO/out-60H/UP4-DC/N8

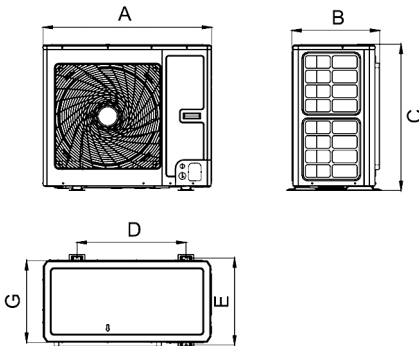

Үлгі	A	B	C	D	E	F	G
EACO/out-12H/UP4-DC/N8	732	330	553	455	310	675	285
EACO/out-18H/UP4-DC/N8	802	350	555	512	331	745	300
EACO/out-24H/UP4-DC/N8	958	402	660	570	371	889	340
EACO/out-36H/UP4-DC/N8	1020	427	820	635	396	940	370
EACO/out-48H/UP4-DC/N8	1020	427	820	635	396	940	370
EACO/out-60H/UP4-DC/N8	1070	427	960	755	396	990	370

## Сыртқы блокты орнату

### Орнату орны

Орнатудан аулақ болу керек

- Тікелей күн сәулесінде
- Мұнай буларында
- Жанғыш ортаға жақын
- Жылу көзінің жанында
- Өтетін жерде
- Ылғалдылығы жоғары жерде

### Орнату

Алдымен сыртқы блокты орнату және бекіту орнын таңдаңыз. Егер оны қабырғаға бекіту керек болса, қабырғалар мен тірек тіреулері блоктың салмағын көтере алатындай берік екеніне көз жеткізіңіз. Еденге немесе басқа көлденең аймаққа кронштейндерді қолданбай орнатқан кезде:

- Блокты салқын, жақсы желдетілетін жерге қойыңыз.
- Ауаның кіруі мен шығуы үшін кеңістікті қарастырыңыз (төмендегі суретті қараңыз).
- Берік негізді дайындаңыз (бетоннан немесе ұқсас материалдардан 10×40 см<sup>2</sup>). Негіздің биіктігі кемінде 10 см болуы керек. Әйтпесе, сыртқы блоктың қызмет ету мерзімі қысқаруы мүмкін (төмендегі суретті қараңыз).
- Шу мен дірілді азайту үшін негізді Г-тәрізді бұранмен немесе ұқсас нәрсемен бекітіңіз.

Егер трассаның жалпы ұзындығы 5 м-ден асса, жүйеге қосымша салқындатқыш агент қосылуы мүмкін. Бұл жағдайда жүйеге май қосудың қажеті жоқ.

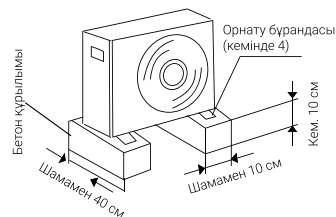
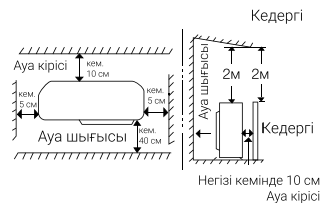

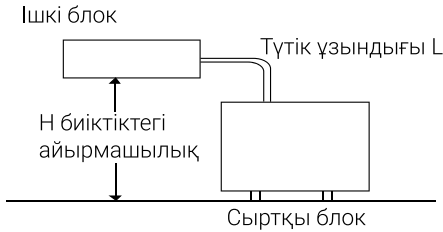

Сыртқы блоктың моделі	Максималды биіктік айырмашылығы, м	Магистральдың максималды ұзындығы, м	Салқындатқыш агентті толтыру, г/м
EACO/out-12H/UP4-DC/N8	15	30	16
EACO/out-18H/UP4-DC/N8	20	30	16
EACO/out-24H/UP4-DC/N8	20	30	20
EACO/out-36H/UP4-DC/N8	30	75	20
EACO/out-48H/UP4-DC/N8	30	75	35
EACO/out-60H/UP4-DC/N8	30	75	35

#### Сыртқы блокта электр сымдарын қосу

- Блок қақпағының бұрандаларын босатыңыз, содан кейін оны алыңыз (егер клапан қақпағы болса, оны босатыңыз).
- Ішкі блоктың сымдарын сыртқы блокқа электр монтаждау схемаларына сәйкес қосыңыз.
- Әрбір сым қосылу үшін қажетті ұзындықтан 10 см болуы керек. Жергілікті жерге тұйықтау ережелеріне сәйкес сыртқы блокты жерге тұйықтаңыз.
- Электр сымдарының схемаларға сәйкестігін тексеріңіз, сымдардың мықтап жалғанғанын тексеріңіз. Электр сымдарын қысқыштармен бекітіп, блок қақпағын жабыңыз.

#### Сыртқы блоктың салқындатқыш агентінің құбыржолдарын қосу

##### Кеңейткіштің көмегімен шырайналдыру



##### Ескерту:

Жақсы шырайналдыру келесі сипаттамаларға ие:

- Беті жылтыр және теріс.
- Шеті теріс.
- Сына тәрізді жақтары бірдей ұзындыққа ие.

- Риммермен мыс түтігінің ұшындағы кедір-бұдырларды алып тастаңыз, мыс жоңқалары ішке кірмеуі үшін оны төмен қарай бүгіп ұстаңыз (1-сур., 2-сур.).
- Жақсы шырайналдыру үшін бұл процесс өте маңызды.
- Салмалы сомынды блоктан алыңыз және оны міндетті түрде мыс түтікке салыңыз.
- Құралдың көмегімен мыс түтіктің соңында шырайналдыру жасаңыз (3-сур.).

#### Сыртқы және ішкі блоктар арасындағы құбырларды қосу

- Түтікке бөгде заттардың түсуіне жол бермеу үшін міндетті түрде оқшаулағыш таспамен немесе қорғанис қалпақшаларды қолданғаныңыз.
- Түтіктің шырайналдырылған жиегін жалғаңыз, содан кейін сомынмен аздап басыңыз (4-сур.).
- Салқындатқыш агенттің ағып кетуіне жол бермеу үшін орнату бұрамасын ішкі блокты орнатудың 2-тармағының кестесінде келтірілген күшпен динамометриялық кілтпен жақсылап қатайтыңыз. Шамадан тыс күш қолданған жағдайда сомынға немесе құбырдың шырайналдыру орнына зақым келуі мүмкін, бұл салқындатқыш агенттің ағып кетуіне әкеледі. Құрылымын іске қоспас бұрын ағып кетуді мұқият тексеріңіз.

#### Құбырды жылу оқшаулау

Жылуды жоғалтпау және конденсаттың еденге ағып кетуіне жол бермеу үшін фреон құбырын қалыңдығы 6 мм арнайы оқшаулағыш материалмен орау керек (5-сур.).

#### Құбырларды оқшаулау орамасы



##### Ескерту:

Құбырлардың жылу оқшаулауы ауа мен күн сәулесінің әсерінен бұзылмауы үшін құбырларды мөлдір емес оқшаулағыш таспамен оқшаулау керек.

- Екі фреон құбыры мен электр сымдары (егер жергілікті ережелермен рұқсат етілсе) ақ таспамен бірге оқшаулануы керек. Ағызу шлангын да жалғауға болады.
- Құбырды сыртқы блоктың төменгі жағынан қабырғаға кіретін құбырдың жоғарғы жағына дейін оқшаулағыш таспамен ораңыз. Таспамен бір рет айналдырғаннан кейін оны келесі айналым жасап асата жабыңыз (6-сур.).

- Құбырларды қабырғаға бұраумен басыңыз (әр 120 см-ге бір-бірден).

**Орнатуды аяқтау**

Оқшаулағышты орау аяқталғаннан кейін, ауа мен жауын-шашынның түсуіне жол бермеу үшін қабырғадағы тесікті жабыңыз.

**Ауаны кетіру және сынақтан өткізу**

Жүйеде қалған ауа мен ылғалдың жағымсыз әсерлері бар. Олар келесідей толығымен жойылуы керек.

**Вакуумдық сорғымен ауаны шығару (7-сур., 8-сур.)**

1. Барлық түтіктердің тиісті түрде жалғанғанына көз жеткізіңіз. Электр сымдарының аяқталғанына және құрылғы сынақтан өтуге дайын екеніне көз жеткізіңіз. Сұйықтық және газ клапандары жабық болуы керек.
2. Ажыратқыш сомын кілтті пайдаланып, газ клапанындағы емізік сомынын алыңыз.
3. Вакуумдық сорғыны емізікке жалғаңыз.
4. Вакуумдау қысым 5 минут ішінде 15 Па (немесе  $1,5 \times 10^{-4}$  Бар) төмен болғанша жүргізілуі керек.
5. Сорғыны өшірмей, оны ажыратыңыз.
6. Сомынды газ клапанының емізігіне орнатыңыз, оны сомын кілтімен мықтап бекітіңіз.
7. Ажыратқыш немесе тұқыр кілтін пайдаланып, клапандардың бүйірлік сомындарын алыңыз.
8. Крандардың тиекті шұраларын толығымен бұрап алыңыз. Алдымен сұйықтық кран шұрасы, содан кейін газ клапанының шұрасы ашылады.
9. Сомындарды клапандардың бүйір бөліктеріне орнатыңыз және оларды бекітіңіз.

**Ағып кету сынағы**

Сұйық сабынмен ішкі және сыртқы блоктардың барлық қосылыстары мен клапандарының қымтаулығын тексеріңіз. Тексеру кем дегенде 30 секундқа созылуы керек. Сынақтан кейін сабынды беттен жойыңыз.

**Құбырларды бекіту**

Егер ағып кету сынағы аяқталса, құбырлардың қондырылған жерін блокпен оқшаулаңыз. Байланыстырушы түтіктерді түзетіңіз, оларды қабырғаға бекітіңіз. Құбырлар шығатын қабырғадағы орынды қысыңыз.

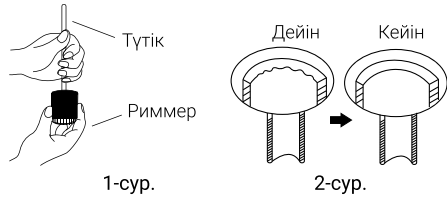

1-сур.

2-сур.

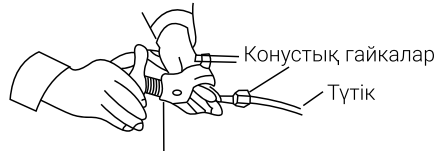

Жану құралы

3-сур.



Жалғау Қақпақ гайкасы

4-сур.

**Оқшаулағыш материал**

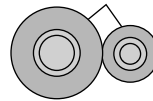

5-сур.

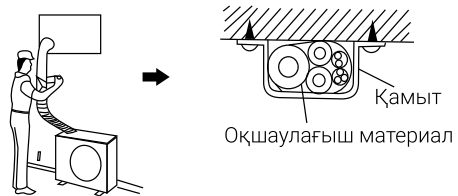

6-сур.

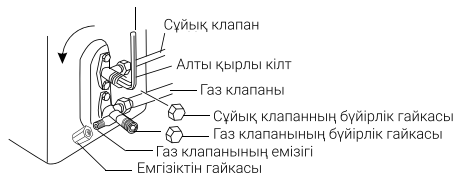

7-сур.



### Сынақ іске қосу



#### Ескерту:

- Өртті немесе электр тогының соғуын болдырмау үшін қорғаныс өшіру құрылғысын (ҚӨК) пайдаланыңыз.
  - Келесі тармақтар толық тексерілгенше жүйені қоспаңыз.
1. Масса мен электр компоненттері арасындағы кедергінің 1 МОМ-дан жоғары екенін тексеріңіз, әйтпесе құрылғы электр тогының ағып кететін жерін тапқанша өшірілуі керек.
  2. Ішкі блоктың тиекті клапандарының толық ашылғанына және жүйенің вакуумдалғанына көз жеткізіңіз.
  3. Картер жылытқышы компрессордағы майды қыздырып үлгеруі үшін негізгі қуат көзіндегі ажыратқыштың ҚОС. күйінде 12 сағаттан астам тұрғанына көз жеткізіңіз.
  4. Кондиционерді қосып, жылыту немесе салқындату бағдарламасын орнатыңыз. Салқындату режимінде 16 °C және жылыту режимінде 30 °C температураны орнатыңыз. Құрылғының дұрыс жұмыс істеп тұрғанына көз жеткізіңіз.
  5. Кондиционерді орнату аяқталды деп саналады. Егер сізде қиындықтар туындаса, анықтама алу үшін біздің компанияның қызмет көрсету орталығына хабарлаңыз.



#### Ескертпе!

Кондиционер жұмыс істеп тұрған кезде келесі тармақтарға назар аударыңыз.

- Компрессордың бөліктерін қолыңызбен ұстамаңыз, себебі олар 90 °C температураға дейін қызуы мүмкін.
- Компрессордың электромагниттік іске қосқыш түймесін баспаңыз. Бұл ауыр апатқа әкеледі.
- Қашықтан басқару пультін пайдаланыңыз, берілген температураның дұрыстығына көз жеткізіңіз. Сынақтан кейін электр қуатын өшіріңіз.

### Тасымалдау және сақтау

Аспап дайындаушының қаптамасында +4-тен +40 °C дейінгі температурада және 25 °C температурада 85% - ға дейінгі салыстырмалы ылғалдылықта жабық үй-жайда сақталуы тиіс.

Құрылғыны тасымалдау және сақтау қаптамадағы манипуляциялық белгілердің нұсқауларына сәйкес келуі керек.

### Құрылғының қызмет ету мерзімі

Орнату және пайдалану жөніндегі тиісті ережелер сақталған жағдайда аспаптың қызмет ету мерзімі 10 жылды құрайды.

### Кәдеге жарату

Қызмет мерзімі аяқталғаннан кейін кондиционерді тастау керек. Кондиционерді кәдеге жарату туралы толық ақпаратты жергілікті билік өкілінен ала аласыз.

### Дайындалған күні

Дайындалған күні code-128 ішіне шифрланған.

Дайындалған күні келесідей анықталады:

**SN XXXXXXX XXXX XXXXXX XXXXX**

өндіріс айы және жылы

### Кепілдік

Құрылғының кепілдік мерзімі – 4 жыл. Арнайы монтаждауды қажет ететін кондиционерлерге (мобильділерден басқа) көр-

сетілген кепілдік, егер кондиционерді монтаждауды уәкілетті монтаждау ұйымының бірі орындаған болса және кондиционерді монтаждауды уәкілетті емес ұйым жүргізген жағдайда 1 жыл жарам-ды болады. Мұндай кондиционерлерді орнатуға кепілдік міндеттемелерін монтаж-дау ұйымы өз мойнына алады.

Кепілдік қызмет көрсету кепілдік талонын-да көрсетілген кепілдік міндеттемелеріне сәйкес жүргізіледі.

## Жинақтау

- Қабырғаға орнатуға арналған бекіткіштер (тек ішкі блок үшін)
- Қашықтан басқару пульті  
Нұсқаулық (пайдаланушы нұсқаулығы)
- Кепілдік талоны (нұсқаулықта)

## Қосымша:

Блокаралық сымдарды жалғау

## Сертификаттау

**Тауар Кеден одағының аумағында сертифици-  
катталған.**

**Тауар талаптарға сәйкес келеді:**

КО ТР 004/2011 «Төмен вольтты жабдықтың қауіпсіздігі туралы»

КО ТР 010/2011 «Машиналар мен жабдықтардың қауіпсіздігі туралы»

КО ТР 020/2011 «Техникалық құралдардың электромагниттік үйлесімділігі»

Өндіруші: "Gree Electric Appliances, INC. Of Zhuhai",  
Цзиньцзи Батыс жолы, Цяньшань, Жухай,  
Гуандун, 519070, Қытай. / Manufacturer: "Gree  
Electric Appliances, INC. Of Zhuhai", Jinji West Road,  
Qianshan, Zhuhai, Guangdong, 519070, P.R. China.

Импорттаушы: «HEVECO Construction» ЖШС,  
Қазақстан Республикасы, 050056, Алматы қ.,  
Түрксіб ауданы, Жангелдин ксі, 341А үй. Өндіруші  
өз құқығын өзіне қалдырады құрылғының  
дизайны мен сипаттамаларына өзгерістер енгізу  
үшін.

Мәтін мен цифрлық белгілеулерде техникалық қателер мен қате басылулар жіберілуі мүмкін. Техникалық сипаттамалар мен ассортиментке өзгерістер алдын ала ескертусіз жүргізілуі мүмкін. Электролюкс - АВ Electrolux (көпш.) лицензиясына сәйкес қолданылатын тіркелген сауда белгісі.

Electrolux is a registered trademark used under license from АВ Electrolux (publ.).

Қытайда жасалған.

## Құрылғының техникалық сипаттамалары

Ішкі блок	EACU/in-18H/ UP4-DC/N8	EACU/in-24H/ UP4-DC/N8	EACU/in-36H/ UP4-DC/N8	EACU/in-48H/ UP4-DC/N8	EACU/in-60H/ UP4-DC/N8
Сыртқы блок	EACO/out-18H/ UP4-DC/N8	EACO/out-24H/ UP4-DC/N8	EACO/out-36H/ UP4-DC/N8	EACO/out-48H/ UP4-DC/N8	EACO/out-60H/ UP4-DC/N8
Қуат кернеуі (сыртқы блок), В~Гц, фаз	220-240/50/1	220-240/50/1	220-240/50/1	380-415/50/3	380-415/50/3
Қуат кернеуі (ішкі блок), В~Гц, фаз	220-240/50/1	220-240/50/1	220-240/50/1	220-240/50/1	220-240/50/1
Суық өнімділік, кВт	5,3	7,1	10	13,4	16
Жылу өнімділік, кВт	5,6	7,7	11,5	15,5	17
Тұтынылатын қуат (салқындату), кВт	1,56	2,03	2,94	4,30	5,30
Тұтынылатын қуат (жылыту), кВт	1,44	1,95	2,95	4,20	4,80
Энергия тиімділігі класы EER/COP	3,40/3,90	3,50/3,95	3,40/3,90	3,12/3,69	3,02/3,54
Класс энергоэффективности (салқындату/жылыту)	A/A	A/A	A/A	B/A	B/B
Уровень шума (ішкі блок), дБ(А)	41/40/38/36	41/39/37/35	48/46/45/43	51/48/45/43	53/51/48/44
Қорғаныс дәрежесі (ішкі блок)	IPX0	IPX0	IPX0	IPX0	IPX0
Қорғаныс дәрежесі (сыртқы блок)	IPX4	IPX4	IPX4	IPX4	IPX4
Ауа өнімділігі (ішкі блок), м³/сағ	900/800/ 700/600	1250/1100/ 1000/900	1600/1500/ 1400/1200	2300/2100/ 1800/1500	2400/2200/ 1900/1600
Аспабының өлшемдері (ЕхБхТ) (ішкі блок), мм	870×665×235	1200×665×235	1200×665×235	1570×665×235	1570×665×235
Каптамасының өлшемдері (ЕхБхТ) (ішкі блок), мм	973×300×770	1303×300×770	1303×300×770	1669×300×770	1669×300×770
Аспабының өлшемдері (ЕхБхТ) (сыртқы блок), мм	745×555×300	889×660×340	940×820×370	940×820×370	990×960×370
Каптамасының өлшемдері (ЕхБхТ) (сыртқы блок), мм	872×609×398	1032×730×456	1093×885×497	1093×885×497	1153×1110×478
Таза салмағы (ішкі блок), кг	25,0	31,0	32,0	42,0	42,0
Жалпы салмағы (ішкі блок), кг	29,0	36,0	37,0	49,0	49,0
Таза салмағы (сыртқы блок), кг	30,5	41,5	65,0	81,0	94,0
Жалпы салмағы (сыртқы блок), кг	33,0	45,0	72,0	88,0	103,0
Салқындатқыш/салмағы, кг	R32/0,85	R32/1,5	R32/2,1	R32/2,8	R32/3,5
Құбырлардың диаметрі (сұйықтық), мм	1/4"	3/8"	3/8"	3/8"	3/8"
Құбырлардың диаметрі (газ), мм	1/2"	5/8"	5/8"	5/8"	5/8"
Дренаждық түтік, мм	Ø17×1,5	Ø17×1,5	Ø17×1,5	Ø17×1,5	Ø17×1,5
Максималды биіктік айырмашылығы, м	20	20	30	30	30
Магистральдың максималды ұзындығы, м	30	30	75	75	75





## Гарантийный талон

Настоящий документ не ограничивает определенные законом права потребителей, но дополняет и уточняет оговоренные законом обязательства, предполагающие соглашение сторон либо договор.

**Подтверждаем вас с приобретением техники отличного качества** Убедительно просим вас во избежание недоразумений до установки/эксплуатации изделия внимательно изучить его инструкцию по эксплуатации.

В конструкции, комплектацию или технологию изготовления изделия, с целью улучшения его технических характеристик, могут быть внесены изменения. Такие изменения вносятся без предварительного уведомления Покупателя и не влекут обязательств по изменению/улучшению ранее выпущенных изделий.

Дополнительную информацию об этом и других изделиях вы можете получить у Продавца или на нашем сайте в разделе Поддержка: [www.home-comfort.com/support](http://www.home-comfort.com/support)

### Внешний вид и комплектность изделия

Тщательно проверьте внешний вид изделия и его комплектность, все претензии по внешнему виду и комплектности предъявляйте Продавцу при покупке изделия. Гарантийное обслуживание купленного вами прибора осуществляется через Продавца, специализированные сервисные центры или монтажную организацию, проводившую установку прибора (если изделие нуждается в специальной установке, подключении или сборке).

По всем вопросам, связанным с техобслуживанием изделия, обращайтесь в специализированные сервисные центры. Подробную информацию о сервисных центрах, уполномоченных осуществлять ремонт и техническое обслуживание изделия, можно получить на вышеуказанном сайте/почте.

### Заполнение гарантийного талона

Внимательно ознакомьтесь с гарантийным талоном и проследите, чтобы он был правильно заполнен и имел штамп Продавца. При отсутствии штампа Продавца и даты продажи (либо кассового чека с датой продажи) гарантийный срок исчисляется с даты производства изделия. Запрещается вносить в гарантийный талон какие-либо изменения, а также стирать или переписывать указанные в нём данные. Гарантийный талон должен содержать: наименование и модель изделия, его серийный номер, дата продажи, а также имеется подпись уполномоченного лица и штамп Продавца. В случае неисправности прибора по вине изготовителя обязательство по устранению неисправности будет возложено на уполномоченную изготовителем организацию. В данном случае покупатель вправе обратиться к Продавцу. Ответственность за неисправность прибора, возникшую по вине организации, проводившей установку (монтаж) прибора возлагается на монтажную организацию. В данном случае необходимо обратиться к организации, проводившей установку (монтаж) прибора.

Для установки (подключения) изделия (если оно нуждается в специальной установке, подключении или сборке) рекомендуем обращаться в специализированные сервисные центры, где можете воспользоваться услугами квалифицированных специалистов. Продавец, уполномоченная изготовителем организация, импортер и изготовитель не несут ответственности за недостатки изделия, возникшие из-за его неправильной установки (подключения).

### Область действия гарантии

Обслуживание в рамках предоставленной гарантии осуществляется только на территории стран СНГ и Грузии и распространяется на изделия, купленные на этих территориях. Настоящая гарантия не дает права на возмещение и покрытие ущерба, произошедшего в результате переделки или регулировки изделия, без предварительного письменного согласия изготовителя, с целью приведения его в соответствие с национальными или местными техническими стандартами и нормами безопасности, действующими в любой другой стране, кроме территории стран СНГ и Грузии, где это изделие было первоначально продано.

### Настоящая гарантия распространяется на производственные или конструкционные дефекты изделия

Выполнение ремонтных работ и замена дефектных деталей изделия специалистами уполномоченного сервисного центра производятся в сервисном центре или непосредственно у Покупателя (по усмотрению сервисного центра). Гарантийный ремонт изделия выполняется в срок не более 45 дней. В случае если во время устранения недостатков товара станет очевидным, что они не будут устранены в определённый соглашением Сторон срок, Стороны могут заключить соглашение о новом сроке устранения недостатков товара. Гарантийный срок на комплектующие изделия (детали, которые могут быть сняты с изделия без применения каких-либо инструментов, т. е. ящики, полки, решётки, корзины, насадки, щётки, трубки, шланги и др. подобные комплектующие) составляет 3 (три) месяца. Гарантийный срок на новые комплектующие, установленные на изделие при гарантийном или

платном ремонте, либо приобретенные отдельно от изделия, составляет 3 (три) месяца со дня выдачи отремонтированного изделия Покупателю, либо продажи последнему этих комплектующих.

### Особые условия гарантийного обслуживания кондиционеров.

Настоящая гарантия не распространяется на недостатки работы изделия в случае, если Покупатель по своей инициативе (без учета соответствующей информации Продавца) выбрал и купил кондиционер надлежащего качества, но по своим техническим характеристикам не предназначенный для помещения, в котором он был впоследствии установлен Покупателем.

### Уважаемый Покупатель!

Напоминаем, что неквалифицированный монтаж кондиционеров может привести к его неправильной работе и, как следствие, к выходу изделия из строя. Монтаж данного оборудования должен производиться с обязательным проведением пуско-наладочных работ и обязательным заполнением протокола о приемке оборудования после проведения пусконаладочных работ.

В случае возникновения в кондиционерах недостатков в результате нарушения порядка их установки гарантия не распространяется. Гарантию на монтажные работы и связанные с ними недостатки в работе изделия несет монтажная организация.

### Особые условия эксплуатации кондиционера

Настоящая гарантия не предоставляется, когда по требованию/желанию Покупателя в нарушение действующего законодательства: был неправильно подобран и куплен кондиционер(-ы) для конкретного помещения; были неправильно смонтированы(-ы) (установлен(-ы)) блок(-и) купленного Покупателем кондиционера. Также обращаем внимание Покупателя на то, что Покупатель обязан согласовать монтаж купленного кондиционера(-ов) с эксплуатирующей организацией и уполномоченными органами исполнительной власти. Продавец, уполномоченная изготовителем организация, Импортер, Изготовитель снимают с себя всюкую ответственность за любые неблагоприятные последствия, связанные с использованием купленного кондиционера(-ов) без утвержденного плана монтажа и разрешения вышеуказанных организаций.

### Памятка по уходу за кондиционером:

1. Один раз в 2 недели (при интенсивной эксплуатации чаще), контролируйте чистоту воздушных фильтров во внутреннем блоке (см. инструкцию по эксплуатации).
2. Защитные свойства этих фильтров основаны на электростатическом эффекте, поэтому даже при незначительном загрязнении фильтр перестает выполнять свои функции;
3. Один раз в год необходимо проводить профилактические работы, включающие в себя очистку от пыли и грязи теплообменников внутреннего и внешнего блоков, проверку давления в системе, диагностику всех электронных компонентов кондиционера, чистку дренажной системы. Данная процедура предотвратит появление неисправностей и обеспечит надежную работу вашего кондиционера;
3. Один раз в год (лучше весной), при необходимости, следует вычистить теплообменник наружного блока и проверить работу кондиционера на всех режимах. Это обеспечит надежную работу вашего кондиционера;
4. Необходимо учесть, что эксплуатация кондиционера в зимних условиях имеет ряд особенностей. При крайне низких температурах: от -10 °C и ниже для кондиционеров не инверторного типа и от -15 °C и ниже для кондиционеров инверторного типа рекомендуется использовать кондиционер только в режиме вентиляции. Запуск кондиционера для работы в режимах охлаждения или обогрева может привести к сбоям в работе кондиционера и поломке компрессора. Если на улице отрицательная температура, а конденсат (вода из внутреннего блока) выводится на улицу, то возможно замерзание воды в дренажной системе и, как следствие, конденсат будет вытекать из поддона внутреннего блока в помещение.

### НАСТОЯЩАЯ ГАРАНТИЯ НЕ РАСПРОСТРАНЯЕТСЯ НА:

- периодическое обслуживание и сервисное обслуживание изделия (чистку, замену фильтров);
- любые адаптации и изменения изделия, в т. ч. с целью усовершенствования и расширения обычной сферы его применения, которая указана в Инструкции по эксплуатации изделия, без предварительного письменного согласия изготовителя;
- аксессуары, входящие в комплект поставки.

### НАСТОЯЩАЯ ГАРАНТИЯ НЕ ПРЕДОСТАВЛЯЕТСЯ В СЛУЧАЕ, ЕСЛИ НЕДОСТАТОК В ТОВАРЕ ВОЗНИК В РЕЗУЛЬТАТЕ:

- использования изделия не по его прямому назначению, не в соответствии с его Инструкцией по эксплуатации, в том числе эксплуатации изделия с перегрузкой или совместно со вспомогательным оборудованием, не рекомендуемым Продавцом, уполномоченной изготовителем организацией, импортером, изготовителем;
- наличия на изделии механических повреждений (сколов, трещин и т. д.), воздействий на изделие чрезмерной силы, химически агрессивных веществ, высоких температур, повы-

шенной влажности/запылённости, концентрированных паров, если что-либо из перечисленного стало причиной неисправности изделия;

- ремонта/наладки/инсталляции/адаптации/пуска изделия в эксплуатацию не уполномоченными на это организациями/лицами;
  - неаккуратного обращения с устройством, ставшего причиной физических, либо косметических повреждений поверхности;
  - если нарушены правила транспортировки/хранения/монтажа/эксплуатации;
  - стихийных бедствий (пожар, наводнение и т. д.) и других причин, находящихся вне контроля Продавца, уполномоченной изготовителем организации, импортёра, изготовителя и Покупателя, которые причинили вред изделию;
  - неправильного подключения изделия к электрической или водопроводной сети, а также неисправностей (несоответствие рабочих параметров) электрической или водопроводной сети и прочих внешних сетей;
  - дефектов, возникших вследствие попадания внутрь изделия посторонних предметов, жидкостей, кроме предусмотренных инструкцией по эксплуатации, насекомых и продуктов их жизнедеятельности и т. д.;
  - необходимости замены ламп, фильтров, элементов питания, аккумуляторов, предохранителей, а также стеклянных/фарфоровых/матерчатых и перемещаемых вручную деталей и других дополнительных быстроизнашивающихся/сменных деталей изделия, которые имеют собственный ограниченный период работоспособности, в связи с их естественным износом;
  - дефектов системы, в которой изделие использовалось как элемент этой системы.
- С момента подписания Покупателем Гарантийного талона считается, что:
- вся необходимая информация о купленном изделии и его потребительских свойствах предоставлена Покупателю в полном объеме, в соответствии с Законом «О защите прав потребителей»;
  - Покупатель получил Инструкцию по эксплуатации купленного изделия и обслуживания / с особенностями эксплуатации купленного изделия

- 
- Покупатель ознакомлен и согласен с условиями гарантийного обслуживания/особенностями эксплуатации купленного изделия;
  - Покупатель претензий к внешнему виду/комплектности/
- 

купленного изделия не имеет.

Покупатель:

Подпись:

Дата:

ИЗЫМАЕТСЯ МАСТЕРОМ ПРИ ОБСЛУЖИВАНИИ

## ТАЛОН НА ГАРАНТИЙНОЕ ОБСЛУЖИВАНИЕ



Electrolux

Модель: .....

Серийный номер: .....

Дата покупки: .....

Штамп продавца: .....

Дата пуска в эксплуатацию: .....

Штамп организации, производившей пуск в эксплуатацию: .....

ИЗЫМАЕТСЯ МАСТЕРОМ ПРИ ОБСЛУЖИВАНИИ

## ТАЛОН НА ГАРАНТИЙНОЕ ОБСЛУЖИВАНИЕ



Electrolux

Модель: .....

Серийный номер: .....

Дата покупки: .....

Штамп продавца: .....

Дата пуска в эксплуатацию: .....

Штамп организации, производившей пуск в эксплуатацию: .....

Ф.И.О. покупателя: .....

Адрес: .....

Телефон: .....

Код заказа: .....

Дата ремонта: .....

Сервис-центр: .....

Мастер: .....

Ф.И.О. покупателя: .....

Адрес: .....

Телефон: .....

Код заказа: .....

Дата ремонта: .....

Сервис-центр: .....

Мастер: .....



## Кепілдік талоны

Осы құжат тұтынушылардың заңмен белгіленген құқықтарын шектемейді, бірақ тараптардың келісімін не шартты көздейтін жаңда көрсетілген міндеттемелерді толықтырады және нақтылайды.

### **Сізді жоғары сапалы техника сатып алуыңызбен құттықтаймыз**

Бұйымды орнату/пайдалану алдында түсініспеушіліктерді болдырмау үшін оның пайдалану жөніндегі нұсқаулығын мұқият зерделеуіңізді сұраймыз.

Бұйымның конструкциясына, жинақталуына немесе дайындау технологиясына оның техникалық сипаттамаларын жақсарту мақсатында өзгерістер енгізілуі мүмкін. Мұндай өзгерістер Сатып алушыны алдын ала хабарлар етпей енгізіледі және бұрын шығарылған бұйымдарды өзгерту/жақсарту жөніндегі міндеттемелерге әкеп соқпайды.

Осы және басқа бұйымдар туралы қосымша ақпаратты Сатушыдан немесе біздің сайттан Қолдау бөлімінен ала аласыз: [www.home-comfort.com/support](http://www.home-comfort.com/support).

### **Бұйымның сыртқы түрі мен жиынтықтылығы**

Бұйымның сыртқы түрін және оның жиынтықтылығын мұқият тексеріңіз, бұйымды сатып алу кезінде Сатушыға сыртқы түрі мен жиынтықтылығы бойынша барлық талаптарды қойыңыз. Сіз сатып алған аспапқа кепілдікті қызмет көрсету Сатушы, мамандандырылған сервистік орталықтар немесе аспапты орнатуды жүзеге асырған монтаж жасау ұйымы арқылы жүзеге асырылады (егер бұйым арнайы орнатуды, қосуды немесе құрастыруды қажет ететін болса).

Бұйымға техникалық қызмет көрсетуге байланысты барлық мәселелер бойынша мамандандырылған сервистік орталықтарға хабарласыңыз. Бұйымды жөндеуге және техникалық қызмет көрсетуге уәкілетті сервистік орталықтар туралы толық ақпаратты жоғарыда көрсетілген сайттан / поштадан алуға болады.

### **Кепілдік талонын тоқтыру**

Кепілдік талонын мұқият қарап шығыңыз және оның дұрыс толтырылғанына және Сатушының мөртабаны бар екеніне көз жеткізіңіз. Сатушының мөртабаны және сату күні (не сату күні көрсетілген кассалық чека) болмаған кезде кепілдік мерзімі бұйым өндірілген күннен бастап есептеледі. Кепілдік талонына қандай да бір өзгерістер енгізуге, сондай-ақ онда көрсетілген деректерді өшіруге немесе қайта жазуға тыйым салынады. Кепілдік талонында: бұйымның атауы мен моделі, оның сериялық нөмірі, сату күні, сондай-ақ уәкілетті тұлғаның қолы және Сатушының мөртабаны болуы тиіс.

Дайындаушының кінасінен аспап ақаулы болған жағдайда, ақаулықты жою жөніндегі міндеттеме дайындаушы уәкілетті берген ұйымға жүктеледі. Бұл жағдайда сатып алушы Сатушыға жүгінуге құқылы. Аспапты орнатуды (монтаж жасауды) жүргізген ұйымның кінасінен туындаған аспаптық ақаулығы үшін жауапкершілік монтаж жасау ұйымына жүктеледі. Бұл жағдайда аспапты орнатуды (монтаж жасауды) жүзеге асыратын ұйымға хабарласу қажет.

Бұйымды орнату (қосу) үшін (егер оған арнайы орнату, қосу немесе құрастыру қажет болса) білікті мамандардың қызметтерін пайдалана алатын мамандандырылған сервистік орталықтарға хабарласуды ұсынамыз. Сатушы, дайындаушы уәкілетті берген ұйым, импорттаушы және дайындаушы бұйымның дұрыс орнатылмауынан (қосылуынан) туындаған кемшіліктері үшін жауап бермейді.

### **Кепілдіктің қолданылу ауқымы**

Берілген кепілдік шеңберінде қызмет көрсету тек ТМД және Грузия елдерінің аумағында жүзеге асырылады және осы аумақтарда сатып алынған бұйымдарға қолданылады. Осы кепілдік бұйым бастапқыда сатылған ТМД және Грузия елдерінің аумағынан басқа кез келген басқа елде қолданылатын ұлттық немесе жергілікті техникалық стандарттар мен қауіпсіздік нормаларына сәйкес келтіру мақсатында дайындаушының алдын ала жазбаша келісімінсіз бұйымды қайта өңдеу немесе реттеу нәтижесінде болған залалды өтеуге және жабуға құқық бермейді.

### **Осы кепілдік бұйымның өндірістік немесе конструкциялық ақауларына қолданылады**

Жөндеу жұмыстарын орындау және бұйымның ақаулы бөлшектерін ауыстыру уәкілетті сервистік орталық мамандарымен сервистік орталықта немесе тікелей Сатып алушыда (сервистік орталықтың қалауы бойынша) жүргізіледі. Бұйымды кепілдік жөндеу 45 күннен аспайтын мерзімде орындалады. Егер тауардың кемшіліктерін жою кезінде олардың Тараптардың келісімінде белгіленген мерзімде жойылмайтыны айқын болған жағдайда, Тараптар тауардың кемшіліктерін жоюдың жаңа мерзімі туралы келісім жасасуы

мүмкін. Жиынтықтаушы бұйымдарға кепілдік мерзімі (қандай да бір құралдарды, яғни жәшіктерді, сөрелерді, торларды, себеттерді, саптамаларды, шетқаларды, түтіктерді, шлангтарды және т.б. қолданбай бұйымнан алынуы мүмкін бөлшектер) 3 (үш) айды құрайды. Кепілдік немесе ақилы жөндеу кезінде бұйымға белгіленген не бұйымнан бөлек сатып алынған жаңа жиынтықтаушытардың кепілдік мерзімі жөнделген бұйымды Сатып алушыға берген не осы жиынтықтаушытарды соңғысына сатқан күннен бастап 3 (үш) айды құрайды.

### **Осы кепілдік мыналарға қолданылмайды:**

- бұйымға мерзімді қызмет көрсету және сервистік қызмет көрсету (тазалау, сүзгілерді ауыстыру);
  - бұйымның кез келген бейімделуі мен өзгеруі, оның ішінде өндірушінің алдын ала жазбаша келісімінсіз бұйымды пайдалану жөніндегі нұсқаулықта көрсетілген оны қолданудың әдеттегі саласын жетілдіру және кеңейту мақсатында;
  - жеткізілім жиынтығына кіретін аксессуарлар.
- ЕГЕР ТАУАР КЕМШІЛІГ ТӨМЕНДЕГІЛЕРДІН НӘТИЖЕСİNДЕ ПАЙДА БОЛҒАН ЖАҒДАЙЛАРДА ОСЫ КЕПІЛДІК БЕРІЛМЕЙДІ:**
- бұйымды оның тікелей мақсатына, оның Пайдалану жөніндегі нұсқаулығына сәйкес емес, оның ішінде артық жүктемемен немесе Сатушы, дайындаушы уәкілеттік берген ұйым, импорттаушы, дайындаушы ұсынбаған қосалқы жабдықпен бірлесіп пайдалану;
  - бұйымда механикалық зақымданулардың (кетіктердің, жарықтардың және т.б.) болуы, бұйымға шамадан тыс күштің, химиялық агрессивті заттардың, жоғары температурадың, жоғары ылғалдылықтың/ шаңданудың, концентрацияланған булардың әсер етуі, егер жоғарыда аталғандардың кез келгені бұйымның дұрыс жұмыс істеуіне себеп болса;
  - бұйымды жөндеу/баптау/инсталляциялау/бейімдеу/пайдалануға іске қосу оған уәкілеттік берілмеген ұйымдармен/ тұлғалармен жасалу;
  - бетінің физикалық немесе косметикалық зақымдалуына себеп болған құрылғыны ұқыпсыз пайдалану;
  - егер тасымалдау/сақтау/монтаж жасау/пайдалану ережелері бұзылса;
  - табиғи апаттар (өрт, су тасқыны және т. б.) және сатушының, өндіруші уәкілеттік берген ұйымның, импорттаушының, өндірушінің және сатып алушының бақылауынан тыс басқа да себептер;
  - бұйымның электр немесе су құбыры желісіне дұрыс қосылмауы, сондай-ақ электр немесе су құбыры желісінің және өзге де сыртқы желілердің ақаулары (жұмыс параметрлерінің сәйкес келмеуі);
  - пайдалану жөніндегі нұсқаулықта көзделгеннен басқа, бұйымның ішіне бөгде заттардың, сұйықтықтардың, жандықтар мен олардың тіршілік әрекетінің өнімдерінің және т.б. тусуі салдарынан туындаған ақаулар;
  - шамдарды, сүзгілерді, қуат элементтерін, аккумуляторларды, сақтандырылғыштарды, сондай-ақ шыны/фарфор/матадан жасалған және қолмен жылжытылатын бөлшектерді және табиғи тозуына байланысты өзіндік жұмыс істеу мерзімі шектеулі басқа да қосымша тез тозатын/ауыстырылатын бұйым бөлшектерін ауыстыру қажеттілігі;
  - бұйым осы жүйенің элементі ретінде пайдаланылған жүйенің ақаулары.

### **Кондиционерлерге кепілдік қызмет көрсетудің ерекше шарттары.**

Егер сатып алушы өз бастамасы бойынша (Сатушының тиісті ақпаратын есепке алмағанда) тиісті сападағы кондиционерді таңдаған және сатып алған, бірақ өзінің техникалық сипаттамалары бойынша ол кейіннен сатып алушы белгілеген ұйымға арналмаған жағдайда, осы кепілдік өнім жұмысының кемшіліктеріне қолданылмайды.

### **Құрметті Сатып Алушы!**

Естеріңізге сала кетейік, кондиционерлерді біліктіліксіз орнату оның дұрыс жұмыс істеуіне және нәтижесінде өнімнің істен шығуына әкелуі мүмкін. Бұл жабдықты монтаждау міндетті түрде іске қосу-баптау жұмыстарын жүргізумен және іске қосу-баптау жұмыстарын жүргізгеннен кейін жабдықты қабылдау туралы хаттаманы міндетті түрде толтырумен жүргізілуі тиіс.

Кондиционерлерде оларды орнату тәртібін бұзу нәтижесінде кемшіліктер туындаған жағдайда кепілдік қолданылмайды. Монтаждау жұмыстарына және өнімнің жұмысындағы олармен байланысты кемшіліктерге кепілдік монтаждау ұйымымен қамтамасыз етіледі.

### **Кондиционерлерді пайдаланудың ерекше шарттары**

Қолданыстағы заңнаманы бұза отырып, сатып алушының талабы/тілегі бойынша: белгілі бір ұйым үшін кондиционер (лер) дұрыс таңдалмаған және сатып алынған; Сатып

алушы сатып алған кондиционер (лер) блок (лар) дұрыс орнатылмаған (орнатылған) кезде осы кепілдік берілмейді. Сондай-ақ, Сатып алушының сатып алынған кондиционерді (кондиционерлерді) монтаждауды пайдаланушы ұйыммен және атқарушы биліктің құзыретті органдарымен келісуге міндетті екендігіне Сатып алушының назарын аударамыз. Сатушы, дайындаушы уәкілеттік берген ұйым, импорттаушы, Дайындаушы жоғарыда аталған ұйымдардың бекітілген монтаждау жоспарынсыз және рұқсатынсыз сатып алынған кондиционерді (кондиционерлерді) пайдалануға байланысты кез келген қолайсыз салдарлар үшін барлық жауапкершілікті өзінен алып тастайды.

**Кондиционерге күтім жасау туралы жадынама:**

- 2 аптада бір рет (қарқынды жұмыс кезінде жиі), ішкі блоктағы ауа сүзгілерінің тазалығын бақылаңыз (пайдалану нұсқаулығын қараңыз).  
Бұл сүзгілердің қорғаныс қасиеттері электростатикалық әсерге негізделген, сондықтан аздап ластанған кезде де сүзгі өз функцияларын тоқтатады;
- Жылына бір рет ішкі және сыртқы блоктардың жылу алмастырғыштарын шаң мен кірден тазартуды, жүйедегі қысымды тексеруді, кондиционердің барлық электронды компоненттерін диагностикалауды, дренаж жүйесін тазалауды қамтитын профилактикалық жұмыстарды жүргізу қажет. Бұл процедура ақаулардың пайда болуына жол бермейді және кондиционердің сенімді жұмысын қамтамасыз етеді.
- Жылына бір (көктемде жақсы), қажет болса, сыртқы блоктың жылу алмастырғышын тазалап, кондиционердің жұмысын барлық режимдерде тексеру керек. Бұл сіздің кондиционеріңіздің сенімді жұмысын қамтамасыз етеді.
- Қысқы жағдайда кондиционерді пайдалану бірқатар ерекшеліктерге ие екенін ескеру қажет. Өте төмен температурада: инвертор емес типтегі кондиционерлер үшін -10 °C және одан төмен және инвертор типті кондиционерлер үшін -15 °C және одан төмен температурада кондиционерді тек желдету режимінде пайдалану ұсынылады. Салқындату немесе жылыту режимдерінде жұмыс істеу үшін кондиционерді іске қосу кондиционердің дұрыс жұмыс істеуіне және компрессордың бұзылуына әкелуі мүмкін. Егер сыртта теріс температура болса және конденсат (ішкі блоктан су) көшеге шығарылса, онда дренаж жүйесіндегі судың қатуы мүмкін, нәтижесінде конденсат ішкі блоктың науасынан бөлмеге ағып кетеді.

Сатып алушы кепілдік талонына қол қойған сәттен бастап:

- сатып алынған бұйым және оның тұтынушылық қасиеттері туралы барлық қажетті ақпарат сатып алушыға «Тұтынушылардың құқықтарын қорғау туралы» Заңға сәйкес толық көлемде беріледі;
- Сатып алушы сатып алынған бұйымды пайдалану және қызмет көрсету бойынша нұсқаулық алды / сатып алынған бұйымды пайдалану ерекшеліктерімен

- 
- Сатып алушы кепілдіктік қызмет көрсету шарттарымен/сатып алынған бұйымды пайдалану ерекшеліктерімен танысады және келіседі;
  - Сатып алушының сатып алынған бұйымның сыртқы түріне/ жиынтықтылығына/
- 

наразылықтары жоқ.

Сатып алушы:

Қолы:

Күні

ҚЫЗМЕТ КӨРСЕТУ КЕЗІНДЕ ШЕБЕР АТАДЫ

**КЕПІЛДІК ҚЫЗМЕТ КӨРСЕТУ ТАЛОНЫ**



**Electrolux**

Үлгі:

Сериялық нөмірі:

Сатып алу күні:

Сатушының мөртабаны:

Пайдалануға іске қосу күні:

Пайдалануға іске қосуды жүзеге асырған ұйымның мөртабаны:

ҚЫЗМЕТ КӨРСЕТУ КЕЗІНДЕ ШЕБЕР АТАДЫ

**КЕПІЛДІК ҚЫЗМЕТ КӨРСЕТУ ТАЛОНЫ**



**Electrolux**

Үлгі:

Сериялық нөмірі:

Сатып алу күні:

Сатушының мөртабаны:

Пайдалануға іске қосу күні:

Пайдалануға іске қосуды жүзеге асырған ұйымның мөртабаны:

Сатып алушының Т. А. Ә: .....

Мекенжайы: .....

Телефон: .....

Тапсырыс коды: .....

Жөндеу күні: .....

Қызмет көрсету орталығы: .....

Шебер: .....

Ф.И.О. покупателя: .....

Мекенжайы: .....

Телефон: .....

Тапсырыс коды: .....

Жөндеу күні: .....

Қызмет көрсету орталығы: .....

Шебер: .....





**Форма протокола о приемке оборудования  
после проведения пусконаладочных работ**

г. \_\_\_\_\_ " \_\_\_\_ " \_\_\_\_\_ 20\_\_\_\_ г.

Для проведения пусконаладочных работ предъявлено следующее оборудование: \_\_\_\_\_  
\_\_\_\_\_

смонтированное по адресу: \_\_\_\_\_  
\_\_\_\_\_

**Установлено, что:**

1. Проект разработан \_\_\_\_\_  
(наименование проектной организации, номера чертежей и даты).
2. Монтажные работы выполнены \_\_\_\_\_  
(наименование монтажной организации)

**Примечание** – Паяные соединения медных труб:

- ..... (место пайки); - ..... (число паек)

3. Дата начала монтажных работ \_\_\_\_\_  
(время, число, месяц и год)
4. Дата окончания монтажных работ \_\_\_\_\_  
(время, число, месяц и год)

Установлено, что бытовая система кондиционирования готова (не готова) к тестовому запуску

Ответственный \_\_\_\_\_  
ФИО монтажника /подпись/

Во время тестового запуска бытовая система кондиционирования проверена на всех режимах, предусмотренных заводом-изготовителем, и признана исправной. Устройства защиты срабатывают своевременно.

Пусконаладочные работы окончены.

\_\_\_\_\_ /подпись/  
ФИО монтажника

Работы принял. Претензий не имею.

\_\_\_\_\_ /подпись/  
ФИО заказчика

### Форма протокола тестового запуска

Тестовый запуск бытовой системы кондиционирования выполнен

«\_\_\_» \_\_\_\_\_ 20\_\_\_г. в \_\_\_\_\_. Во время тестового запуска определены основные параметры работы бытовой системы кондиционирования, представленные в таблице 1.

Таблица 1. Параметры бытовой системы кондиционирования при тестовом запуске

№	Контролируемый параметр	Требуется	Фактическое значение	
1	Рабочее напряжение, В	От 200 до 240		
2	Рабочий ток, А	Менее 110% от номинального значения	Охлаждение	
			Нагрев	
3	Перепад температуры воздуха на теплообменном аппарате испарительного блока, °С	Не менее 8	Охлаждение	
			Нагрев	
4	Перепад температуры воздуха на теплообменном аппарате компрессорно-конденсаторного блока, °С	От 5 до 12	Охлаждение	
			Нагрев	

Фактические значения параметров бытовой системы кондиционирования соответствуют (не соответствуют) требуемым значениям.

Во время тестового запуска бытовая система кондиционирования проверена на всех режимах, предусмотренных заводом-изготовителем, и признана исправной. Устройства защиты срабатывают своевременно.

Пусконаладочные работы окончены.

\_\_\_\_\_  
ФИО монтажника

\_\_\_\_\_  
/подпись/

Работы принял. Претензий не имею.

\_\_\_\_\_  
ФИО заказчика

\_\_\_\_\_  
/подпись/

**Жабдықты қабылдау туралы хаттама**  
**жабдықты қабылдау туралы хаттама нысаны**

ж. \_\_\_\_\_ " \_\_\_\_\_ " \_\_\_\_\_ 20 \_\_\_\_\_ ж.

Іске қосу жөндеу жұмыстарын жүргізу үшін келесі жабдықтар ұсынылды:

\_\_\_\_\_

мекен-жайы бойынша орнатылған: \_\_\_\_\_

\_\_\_\_\_

**Белгіленді:**

1. Жоба әзірленді \_\_\_\_\_  
(жобалық ұйым атауы, сызбалар нөмірлері және күндері).

2. Монтаждау жұмыстары орындалды \_\_\_\_\_  
(монтаж жасау ұйымының атауы)

**Ескерту** - Мыс құбырларының дәнекерлеу қосылыстары:

- ..... (дәнекерлеу орны); - ..... (дәнекерлеу саны)

3. Монтаждау жұмыстарының басталу күні \_\_\_\_\_  
(уақыты, күні, айы және жылы)

4. Монтаждау жұмыстарының аяқталу күні \_\_\_\_\_  
(уақыты, күні, айы және жылы)

Тұрмыстық кондиционерлеу жүйесі сынақтан өтуге дайын (дайын емес)  
екендігі анықталды

Жауапты \_\_\_\_\_  
Монтаждаушының аты-жөні / қолы/

Тестті іске қосу кезінде тұрмыстық кондиционерлеу жүйесі дайын-  
даушы зауытта көзделген барлық режимдерде тексеріліп, жарамды  
деп танылды. Қорғау құрылғылары уақтылы іске қосылады.

Іске қосу мен жөндеу жұмыстары аяқталды.

\_\_\_\_\_

Монтаждаушының аты-жөні / қолы/

Жұмыстарды қабылдадым. Наразылықтарым жоқ.

\_\_\_\_\_

Тапсырыс берушінің аты-жөні / қолы/

## Тестті іске қосу хаттамасы

Кондиционерлеудің тұрмыстық жүйесінің тестілік іске қосуы орындалды «\_\_\_» \_\_\_\_\_ 20\_\_\_ж. \_\_\_\_\_. Тестілік іске қосу уақытында 1-кестеде көрсетілген кондиционерлеудің тұрмыстық жүйесі жұмысының негізгі параметрлері анықталды.

1-кесте Тестілік іске қосу кезіндегі кондиционерлеудің тұрмыстық жүйесінің параметрлері

№	Бақыланатын параметр	Талап етіледі	Нақты мәні	
1	Жұмыс кернеуі, В	200-ден 240 дейін		
2	Жұмыс тогы, А	Номиналды мәннен кемінде 110%	Салқындату	
			Қыздыру	
3	Буландырғыш блоктың жылу алмасу аппаратындағы ауа температурасының ауытқуы, °С	Кемінде 8	Салқындату	
			Қыздыру	
4	Компрессорлық-конденсаторлық блоктың жылу алмасу аппаратындағы ауа температурасының айырмашылығы, °С	5-тен 12 дейін	Салқындату	
			Қыздыру	

Кондиционерлеудің тұрмыстық жүйесінің параметрлерінің нақты мәндері талап етілетін мәндерге сәйкес келеді (сәйкес келмейді).

Тестілік іске қосу уақытында кондиционерлеудің тұрмыстық жүйесі дайындаушы зауытпен көзделген барлық режимдерде тексерілді және жұмыс істейтін болып танылды. Қорғау құрылғылары уақтылы іске қосылады.

Іске қосу мен жөндеу жұмыстары аяқталды.

---

Монтаждаушының

аты-жөні /қолы/

Жұмыстарды қабылдадым. Наразылықтарым жоқ.

---

Тапсырыс берушінің аты-жөні / қолы/







Электролюкс – зарегистрированная торговая марка, используемая в соответствии с лицензией АВ Electrolux (публ.).

Электролюкс - АВ Electrolux (көпш.) лицензиясына сәйкес қолданылатын тіркелген сауда белгісі.

Electrolux is a registered trademark used under license from АВ Electrolux (publ).

В тексте и цифровых обозначениях инструкции могут быть допущены технические ошибки и опечатки.

Изменения технических характеристик и ассортимента могут быть произведены без предварительного уведомления.

Нұсқаулықтың мәтіні мен цифрлық белгілеулерінде техникалық қателер мен қате басылулар жіберілуі мүмкін.

Техникалық сипаттамалар мен ассортиментке өзгерістер алдын ала ескертусіз жүргізілуі мүмкін.

CE EAC IPX4  
IPX0

