

Ballu®
главный
по климату
№1 в России
с 2015 года

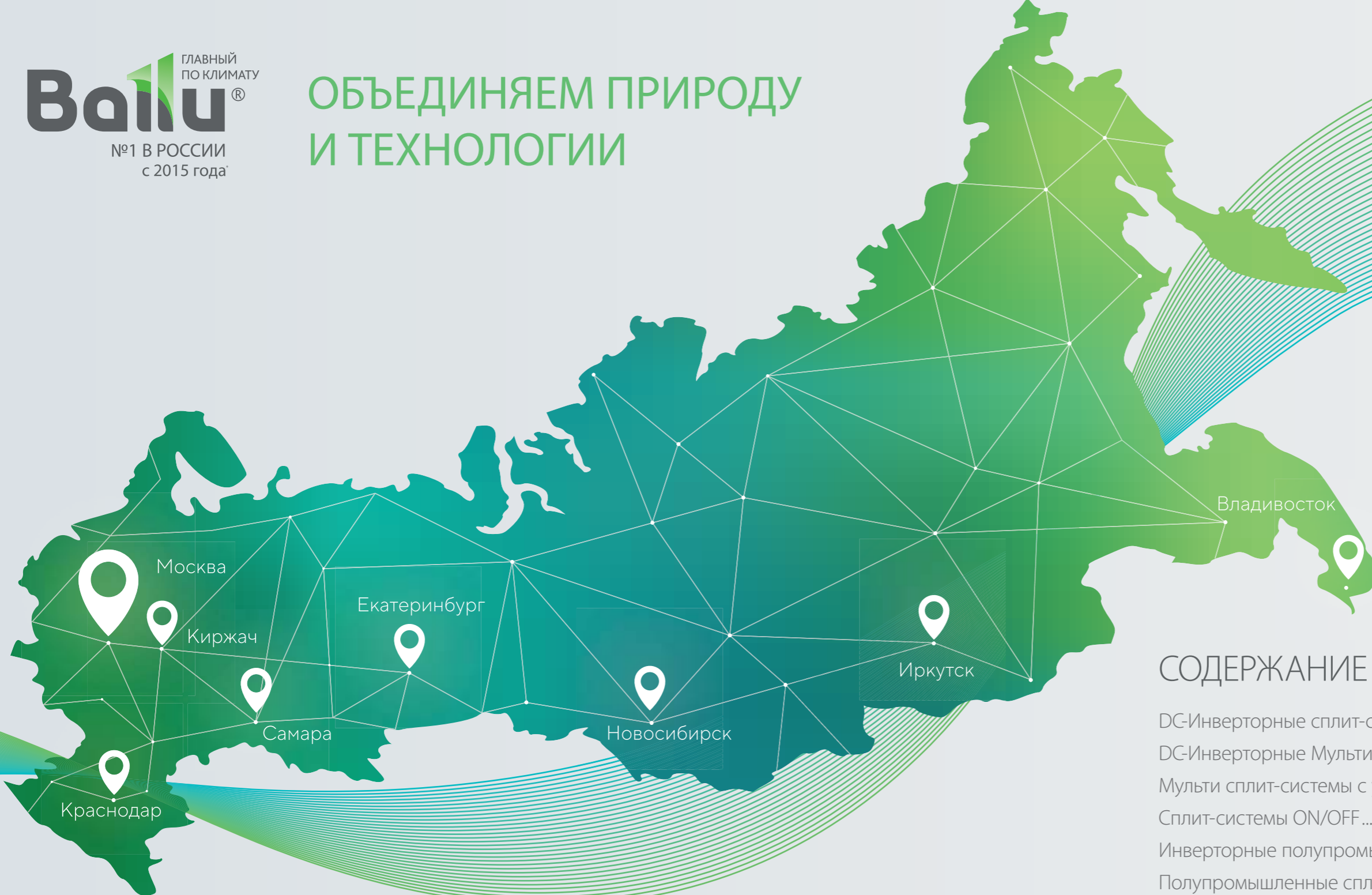

КАТАЛОГ
СИСТЕМЫ КОНДИЦИОНИРОВАНИЯ
2024

ОБЪЕДИНЯЕМ ПРИРОДУ И ТЕХНОЛОГИИ



СОДЕРЖАНИЕ

DC-Инверторные сплит-системы.....	4
DC-Инверторные Мульти сплит-системы.....	36
Мульти сплит-системы с увеличенной длиной трассы.....	44
Сплит-системы ON/OFF.....	48
Инверторные полупромышленные сплит-системы.....	64
Полупромышленные сплит-системы.....	80
Промышленные мобильные кондиционеры.....	94
Бытовые мобильные кондиционеры.....	100
Оконные кондиционеры.....	114
Сушильные мультикомплексы и осушители воздуха.....	118
Промышленные осушители воздуха.....	134
Промышленные осушители воздуха колонного типа.....	140
Напольные вентиляторы.....	144
Инверторные приточные очистители воздуха Ballu ONEAIR...	148
Центральные кондиционеры.....	176
Профессиональные расходные материалы.....	178

№1 В РОССИИ*

*Лидер продаж в категории «Системы кондиционирования» в количественном выражении. В категории «Бытовые электронагревательные приборы» в денежном выражении по результатам исследования ООО «Литвинчук Маркетинг» 2015, 2016, 2018-2020 гг.

51

страна присутствия

150

патентов на уникальные разработки

9 млн

единиц оборудования в год



Модельный ряд

DC-Инверторные сплит-системы		Модель	07 kBTU	09 kBTU	10 kBTU	12 kBTU	13 kBTU	18 kBTU	24 kBTU
BOHO		BSNI Сменная панель из ткани Поворот жалюзи на 180° A+++			•		•		
ICE PEAK		BSPKI Датчик присутствия A+++ Обогрев при -30°C			•		•	•	•
DEFENDER		BSHI A++ UV-фильтр Обогрев при -20 °C		•		•		•	•
PLATINUM EVOLUTION		BSUI A++ Ультратихий 19 дБ(A) Обогрев при -20 °C		•		•		•	•
PLATINUM BLACK		BSPi A+ Тихий 21 дБ(A) Комбо-фильтр 4 в 1			•		•		
GREENLAND		BSGRI R32 A+++ (SEER)/A+++ (SCOP) Память положений жалюзи		•		•		•	•
DISCOVERY		BSVI 3D-контроль потока воздуха 7 скоростей	•	•		•			
iGREEN PRO		BSAGI 3D-контроль потока воздуха Wi-Fi Control	•	•		•			
ECO SMART		BSYI R32 Wi-Fi-Control 120 В - работа при низком напряжении	•	•		•		•	•
LAGOON		BSDI Ионизатор воздуха Golden fin	•	•		•		•	•
PLATINUM		BSEI 3D-контроль потока воздуха Wi-Fi-Control	•	•		•			

DC-ИНВЕРТОРНЫЕ СПЛИТ-СИСТЕМЫ

Мощь. Надежность. Безупречная тишина

В инверторных сплит-системах Ballu воплотились все передовые технологии современных кондиционеров: высочайшая энергоэффективность, предельно тихая работа, рекордная производительность и максимальная функциональность. Интеллектуальные и высокотехнологичные современные приборы самостоятельно создают и поддерживают комфортный климат в доме, позволяя забыть о капризах погоды.

Устройства данной категории универсальны, и это позволяет использовать их круглый год. Летом они спасут вас от жары, зимой и в межсезонье позаботятся о том, чтобы вы не мерзли.

Современный дизайн и тщательно продуманный интерфейс управления являются превосходным дополнением к безупречным характеристикам кондиционеров.

Преимущества



DC-inverter

Плавное регулирование производительности компрессора обеспечивает поддержание комфортной температуры, низкий уровень шума и экономию электроэнергии

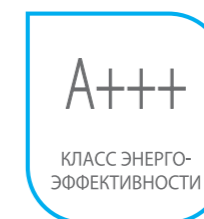

A+++ класс энергоэффективности

Кондиционеры Ballu отличаются чрезвычайно экономичным расходом электроэнергии и соответствуют европейскому классу энергопотребления A+++ (EN 14825) и российскому классу энергопотребления A (ГОСТ Р 55012-2012)

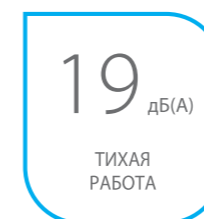

Низкий уровень шума

Специально разработанная структура внутреннего блока и увеличенный диаметр вентилятора с уменьшенной частотой вращения обеспечивают невероятно тихую работу кондиционера



Работа на обогрев

Расширенный диапазон работы кондиционера на обогрев при температуре -30°C на улице. Эффективное использование кондиционера зимой и в период межсезонья



boho

ПРИМЕРЬ СВОЙ ЦВЕТ

Серия сплит-систем со сменной тканевой панелью на любой вкус

Бохо – стиль, ориентированный на свободу, творчество, использование натуральных материалов и бережное отношение к природе



видео



промосайт Boho

DC-Инверторные сплит-системы VOHO



НОМИНАЦИЯ
«ДИЗАЙН»
AQUATHERM MOSCOW
AWARDS 2023

работает с
HOMMUN

Серия VoHo идеально гармонирует с любым интерьером благодаря цветной сменной текстильной панели. Ткань надежно закреплена с помощью магнитов. При необходимости ее легко снять и заменить. Для обеспечения максимального комфорта была разработана уникальная форма жалюзи с поворотом на 180°, которая обеспечивает мягкий обдув, идущий вдоль потолка или пола и предупреждающий появление сквозняка. Наличие функции ионизации и низкий уровень шума позволяют поддерживать в доме идеальную атмосферу круглый год.

Технические характеристики

Параметр / Модель		BSNI/in-10HN8	BSNI/in-13HN8
		BSNI/out-10HN8	BSNI/out-13HN8
Производительность (охлаждение)	BTU	9 000 (4500~13000)	12 000 (4500~14700)
Производительность (обогрев)	BTU	10 000 (3000~15000)	13 000 (3000~15000)
Класс энергоэффективности (SEER/SCOP)		A+++ / A+++	A+++ / A+++
Расход воздуха (внутренний / внешний блок)	м³/ч	700 / 2200	700 / 2200
Уровень шума (внутренний блок)	дБ(А)	19	21
Напряжение питания	В~Гц	220-240~50	220-240~50
Потребляемая мощность (охлаждение)	Вт	567 (130~1200)	900 (130~1650)
Потребляемая мощность (обогрев)	Вт	614 (120~1400)	950 (120~1500)
Номинальный ток (охлаждение / обогрев)	А	2,86 / 3,1	3,91 / 4,13
Размеры внутреннего блока (ШxВxГ)	мм	920x321x211	920x321x211
Размеры внешнего блока (ШxВxГ)	мм	765x555x303	765x555x303
Размеры упаковки внутреннего блока (ШxВxГ)	мм	1005x385x295	1005x385x295
Размеры упаковки внешнего блока (ШxВxГ)	мм	887x610x337	887x610x337
Вес нетто / брутто внутреннего блока	кг	11,30 / 14,16	11,30 / 14,16
Вес нетто / брутто внешнего блока	кг	26,4 / 28,8	26,4 / 28,8
Диаметр труб (жидкость / газ)	дюйм	1/4" / 3/8"	1/4" / 3/8"
Максимальная длина магистрали	м	25	25
Максимальный перепад высот	м	10	10
Хладагент / вес	г	R32 / 700	R32 / 700
Диапазон рабочих температур (охлаждение / обогрев)		-15...+50 °C / -15...+24 °C	
Марка компрессора		GMCC-TOSHIBA	GMCC-TOSHIBA

Установочные размеры и габариты

Модель (внутренний блок)	A, мм	B, мм	C, мм			
	BSNI/in-10HN8	920	321	211		
BSNI/in-13HN8	920	321	211			

Модель (внешний блок)	A, мм	B, мм	C, мм	D, мм	H, мм	i, мм
	BSNI/out-10HN8	835	765	303	314	555
BSNI/out-13HN8	835	765	303	314	555	452

A+++
КЛАСС ЭНЕРГО-ЭФФЕКТИВНОСТИ

EASY CHANGE
СМЕННАЯ ПАНЕЛЬ

180°
ПОВОРОТ ЖАЛЮЗИ

ION
ИОНИЗАЦИЯ

УПРАВЛЕНИЕ ПО WI-FI

5 ЛЕТ
ЭКСКЛЮЗИВНОЙ ГАРАНТИИ



ПОДСВЕТКА ПУЛЬТА ДУ

Жалюзи с поворотом на 180°



Система фильтрации с функцией ионизации воздуха



Уникальные тканевые панели для интеграции в интерьер



ТЕПЛОВОЙ НАСОС

ВОЗДУХ – ВОЗДУХ



Тепловой насос типа воздух-воздух Ice Peak предназначен для комплексного решения климатических задач. Он подходит для мощного и в то же время экономичного обогрева помещений при низких температурах, а также для эффективного охлаждения дома в летний период. Наличие высокопроизводительных моделей позволяет создавать комфортный микроклимат в помещениях площадью до 100 м².

Устройство представляет собой усовершенствованную DC-инверторную сплит-систему, чьи характеристики значительно превышают возможности обычных DC-инверторных кондиционеров. Главное преимущество Ice Peak – высочайший уровень энергоэффективности SCOP A+++.

Способностью к экономии приборы обязаны воздуху, который используется в качестве источника альтернативной энергии. Используя тепловую энергию уличного воздуха, тепловые насосы тратят в несколько раз меньше электроэнергии в сравнении с классическими электрическими обогревателями:

на 1 кВт потребляемой электроэнергии они выдают в среднем до 4 кВт тепла, в то время как стандартный электрообогреватель имеет производительность 1:1.

Благодаря расширенному температурному диапазону Ice Peak стабильно работает до -30 °C на улице. Обеспечить бесперебойную эксплуатацию в таких условиях позволяет ряд современных инженерных решений. Предупредить образование льда на наружном блоке помогает подогрев поддона. Поддерживать стабильную работу компрессора позволяет наличие подогрева картера. Присутствие EEV (электронно-расширительного вентиля) обеспечивает надежную эксплуатацию системы с высоким уровнем КПД, т.к. оно регулирует точную подачу хладагента при крайних температурных диапазонах наружного воздуха. Управлять тепловыми насосами можно как из дома, так и дистанционно, воспользовавшись Wi-Fi-модулем и приложением Homefun.



DC-Инверторные сплит-системы ICE PEAK

ДАТЧИК SMART SENS



Интеллектуальный инфракрасный датчик Smart Sens повышает энергоэффективность прибора. Он определяет наличие людей в помещении и при отсутствии кого-либо в комнате переводит прибор в энергосберегающий режим. При обнаружении в помещении человека кондиционер возвращается к ранее установленным настройкам.



СИСТЕМА HEALTH GUARD – надежная защита вашего здоровья

Система Health Guard включает в себя:

- Функцию ионизации, уничтожающую вирусы и бактерии;
- Систему Quick&Easy, которая позволяет легко и просто разобрать внутренний блок, получив доступ к самым труднодоступным и загрязненным частям для моментальной очистки;
- Быстросъемный фильтр Easy Clean;
- Функцию самоочистки внутреннего блока с дезинфекцией;
- Функцию Humidity для поддержания влажности.

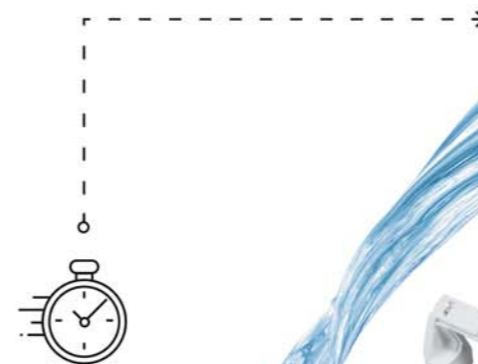

Обслуживание кондиционера за 3 минуты



DC-Инверторные сплит-системы ICE PEAK



Full DC-инверторная сплит-система Ice Peak предназначена для комплексного решения климатических и ресурсосберегающих задач. Прибор эффективно работает зимой на обогрев до -30 °C и летом на охлаждение. Система Health Guard защищает от вирусов и бактерий. Инфракрасный датчик присутствия Smart Sens помогает снизить уровень энергопотребления, активируя работу прибора в момент присутствия в помещении человека.

Технические характеристики

Параметр / Модель		BSPKI/in-10HN8_24Y	BSPKI/in-13HN8_24Y	BSPKI/in-18HN8_24Y	BSPKI/in-24HN8_24Y
		BSPKI/out-10HN8_24Y	BSPKI/out-13HN8_24Y	BSPKI/out-18HN8_24Y	BSPKI/out-24HN8_24Y
Производительность (охлаждение)	BTU	9 300 (4500~13000)	12 000 (4500~13500)	18000 (6800~20900)	24000 (7200~28000)
Производительность (обогрев)	BTU	10 700 (3000~15000)	13 500 (3000~15500)	19000 (4600~23100)	25000 (5300~28000)
Класс энергоэффективности (SEER/SCOP)		A+++ / A+++	A+++ / A+++	A+++ / A+++	A+++ / A+++
Расход воздуха (внутренний / внешний блок)	м³/ч	530 / 2200	560 / 2200	685 / 3500	1092 / 3500
Уровень шума (внутренний блок)	дБ(А)	19	21	23	23
Напряжение питания	В~Гц	220-240~50	220-240~50	220-240~50	220-240~50
Потребляемая мощность (охлаждение)	Вт	600 (130~1200)	880 (130~1250)	1318 (160~1787)	1760 (420~3200)
Потребляемая мощность (обогрев)	Вт	690 (120~1400)	990 (120~1450)	1500 (230~1695)	1975 (300~3100)
Номинальный ток (охлаждение / обогрев)	А	2,66 / 3,05	3,9 / 4,4	5,73 / 6,52	7,7 / 8,6
Размеры внутреннего блока (ШxВxГ)	мм	795x295x225	795x295x225	965x319x239	1140x370x275
Размеры внешнего блока (ШxВxГ)	мм	805x554x330	805x554x330	890x673x342	890x673x342
Размеры упаковки внутреннего блока (ШxВxГ)	мм	870x370x305	870x370x305	1045x400x325	1230x455x355
Размеры упаковки внешнего блока (ШxВxГ)	мм	915x615x370	915x615x370	995x398x740	995x398x740
Вес нетто / брутто внутреннего блока	кг	10,2 / 13	10,2 / 13	12,3 / 16,4	20 / 25,3
Вес нетто / брутто внешнего блока	кг	28,4 / 31	28,4 / 31	38,8 / 41,9	45,6 / 48,8
Диаметр труб (жидкость / газ)	дюйм	1/4" / 3/8"	1/4" / 3/8"	1/4" / 1/2"	3/8" / 5/8"
Максимальная длина магистрали	м	25	25	30	50
Максимальный перепад высот	м	10	10	20	25
Хладагент / вес	г	R32 / 690	R32 / 690	R32 / 1100	R32 / 1500
Диапазон рабочих температур (охлаждение / обогрев)		-15...+50 °C / -30...+24 °C			
Марка компрессора		GMCC-TOSHIBA	GMCC-TOSHIBA	GMCC-TOSHIBA	GMCC-TOSHIBA

Экологичный и энерго-эффективный фреон R32



Регулировка скорости вентилятора от 1 до 100 %



Бытовой тепловой насос



Установочные размеры и габариты

Модель (внутренний блок)	A, мм			B, мм			C, мм		
	1	2	3	1	2	3	1	2	3
BSPKI/in-10HN8_24Y	795	295	225	874	805	330	346	554	511
BSPKI/in-13HN8_24Y	795	295	225	874	805	330	346	554	511
BSPKI/in-18HN8_24Y	965	319	239	955	890	342	380	673	663
BSPKI/in-24HN8_24Y	1 140	370	275	955	890	342	380	673	663

Модель (внешний блок)	A, мм			B, мм			C, мм		
	1	2	3	1	2	3	1	2	3
BSPKI/out-10HN8_24Y	874	805	330	346	554	511			
BSPKI/out-13HN8_24Y	874	805	330	346	554	511			
BSPKI/out-18HN8_24Y	955	890	342	380	673	663			
BSPKI/out-24HN8_24Y	955	890	342	380	673	663			

A++ SEER
КЛАСС ЭНЕРГО-ЭФФЕКТИВНОСТИ

A+ SCOP
ЭФФЕКТИВНЫЙ ОБОГРЕВ

UV
ОБРАБОТКА ВОЗДУХА

-20°C
РАБОТА НА ОБОГРЕВ

GENTLE BREEZE
МЯГКИЙ ОБДУВ

5 ЛЕТ
ЭКСКЛЮЗИВНОЙ ГАРАНТИИ



DC-Инверторные сплит-системы **DEFENDER**



Энергоэффективная серия инверторных кондиционеров Defender разработана с учетом последних достижений в климатической отрасли. В приборах предусмотрены ультрафиолетовая очистка, контроль потока воздуха с пульта в 4 направлениях и деликатный обдув через перфорированные жалюзи, что позволяет создать в помещении комфортный и здоровый микроклимат. Функция самоочистки со стерилизацией продлевает срок службы прибора.

Технические характеристики

Параметр / Модель		BSHI/in-09HN8	BSHI/in-12HN8	BSHI/in-18HN8	BSHI/in-24HN8
		BSHI/out-09HN8	BSHI/out-12HN8	BSHI/out-18HN8	BSHI/out-24HN8
Производительность (охлаждение)	BTU	9725 (2045~13650)	11940 (2730~13990)	19450 (4435~20130)	25420 (6140~25760)
Производительность (обогрев)	BTU	10920 (2730~14330)	12965 (3410~14330)	19790 (4435~20470)	25760 (6140~26100)
Класс энергоэффективности (SEER/SCOP)		A++/A+	A++/A+	A++/A+	A++/A+
Расход воздуха (внутренний / внешний блок)	м³/ч	650 / 1800	650 / 1800	950 / 2800	1300 / 3600
Уровень шума (внутренний блок)	дБ(А)	19	21	29	31
Напряжение питания	В~Гц	220-240~50	220-240~50	220-240~50	220-240~50
Потребляемая мощность (охлаждение)	Вт	780 (100-1200)	1080 (100-1600)	1650 (290-2100)	2200 (230-2700)
Потребляемая мощность (обогрев)	Вт	840 (200-1200)	1010 (300-1600)	1550 (250-1800)	2200 (230-2530)
Номинальный ток (охлаждение / обогрев)	А	3,7/4,0	5,05/5,4	7,3/6,9	10/10
Размеры внутреннего блока (Ш×В×Г)	мм	768×299×201	768×299×201	997×312×222	1140×332×230
Размеры внешнего блока (Ш×В×Г)	мм	705×530×280	705×530×280	785×548×281	890×695×319
Размеры упаковки внутреннего блока (Ш×В×Г)	мм	831×371×282	831×371×282	1070×385×312	1210×400×327
Размеры упаковки внешнего блока (Ш×В×Г)	мм	825×595×345	825×595×345	903×615×382	1015×762×425
Вес нетто / брутто внутреннего блока	кг	7,5 / 10	8 / 11	11 / 14	13 / 16
Вес нетто / брутто внешнего блока	кг	23 / 26	23/26	28,5 / 31	39 / 42
Диаметр труб (жидкость / газ)	дюйм	1/4" / 3/8"	1/4" / 3/8"	1/4" / 1/2"	1/4" / 5/8"
Максимальная длина магистрали	м	20	20	20	25
Максимальный перепад высот	м	10	10	10	15
Хладагент / вес	г	R32/550	R32/600	R32/1030	R32/1300
Диапазон рабочих температур (охлаждение / обогрев)		-15...+49 °C / -20...+38 °C			
Марка компрессора		GMCC-TOSHIBA	GMCC-TOSHIBA	SANYO	GMCC-TOSHIBA

Бережное охлаждение



Стерилизация воздуха ультрафиолетом

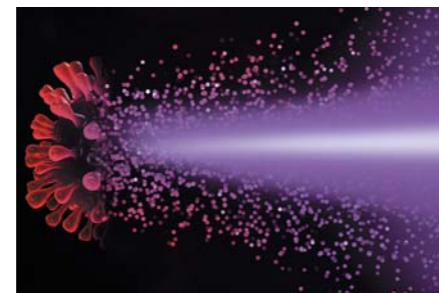

Напоминание об очистке фильтра



Установочные размеры и габариты

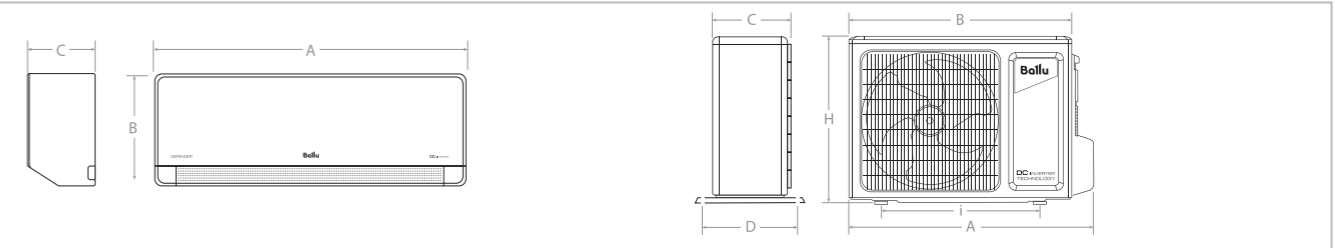

Модель (внутренний блок)	A, мм	B, мм	C, мм
BSHI/in-09HN8	768	299	201
BSHI/in-12HN8	768	299	201
BSHI/in-18HN8	997	312	222
BSHI/in-24HN8	1140	332	230

Модель (внешний блок)	A, мм	B, мм	C, мм	D, мм	H, мм	L, мм
BSHI/out-09HN8	780	705	258	280	530	480
BSHI/out-12HN8	780	705	258	280	530	480
BSHI/out-18HN8	867	785	281	281	548	545
BSHI/out-24HN8	965	890	319	319	695	630

A++
КЛАСС ЭНЕРГО-ЭФФЕКТИВНОСТИ

19 дБ(A)
УРОВЕНЬ ШУМА

R32
ХЛАДАГЕНТ НОВОГО ПОКОЛЕНИЯ

УПРАВЛЕНИЕ ПО WI-FI

-20°C
СТАБИЛЬНАЯ РАБОТА НА ОБОГРЕВ

5 ЛЕТ
ЭКСКЛЮЗИВНОЙ ГАРАНТИИ



DC-Инверторные сплит-системы PLATINUM EVOLUTION



работает с Platinum series

Новейшая архитектура цельнолитого внутреннего блока гарантирует безупречно тихую работу прибора при перепадах температур и естественном расширении материалов. Модель соответствует энергоэффективности класса A++ и оснащена опцией i-Feel, позволяющей контролировать температуру непосредственно в месте нахождения пользователя.

Технические характеристики

Параметр / Модель		BSUI/in-09HN8_23Y	BSUI/in-12HN8_23Y	BSUI/in-18HN8_23Y	BSUI/in-24HN8_23Y
		BSUI/out-09HN8_23Y	BSUI/out-12HN8_23Y	BSUI/out-18HN8_23Y	BSUI/out-24HN8_23Y
Производительность (охлаждение)	BTU	9212 (2047~12966)	11 942 (2730~13989)	18 084 (4436~20131)	24 566 (6142~25249)
Производительность (обогрев)	BTU	10236 (2730~14330)	12 966 (3412~14330)	19 107 (4436~20472)	24 566 (6142~27296)
Класс энергоэффективности (SEER/SCOP)		A++ / A+++	A++ / A+++	A++ / A+++	A++ / A+++
Расход воздуха (внутренний / внешний блок)	м³/ч	600 / 1800	600 / 1800	850 / 2600	1300 / 4900
Уровень шума (внутренний блок)	дБ(A)	19	21	29	31
Напряжение питания	В~Гц	220-240~50	220-240~50	220-240~50	220-240~50
Потребляемая мощность (охлаждение)	Вт	800 (100~1600)	1180 (100~1600)	1580 (290~2100)	2200 (230~2760)
Потребляемая мощность (обогрев)	Вт	850 (300~1600)	1100 (300~1600)	1550 (250~1800)	2200 (230~2530)
Номинальный ток (охлаждение / обогрев)	А	3,8 / 4,1	5,6 / 4,9	7,5 / 7,0	10,0 / 9,5
Размеры внутреннего блока (ШxВxГ)	мм	792x292x201	792x292x201	940x316x224	1132x330x232
Размеры внешнего блока (ШxВxГ)	мм	705x530x280	705x530x280	785x555x300	900x700x350
Размеры упаковки внутреннего блока (ШxВxГ)	мм	855x350x270	855x350x270	1010x385x310	1205x400x317
Размеры упаковки внешнего блока (ШxВxГ)	мм	825x595x326	825x595x326	900x615x380	1020x770x430
Вес нетто / брутто внутреннего блока	кг	8,5 / 10	8,5 / 10	11,5 / 14	14 / 18
Вес нетто / брутто внешнего блока	кг	22,5 / 24,5	22,5 / 26	28 / 32	39 / 42
Диаметр труб (жидкость / газ)	дюйм	1/4" / 3/8"	1/4" / 3/8"	1/4" / 1/2"	1/4" / 5/8"
Максимальная длина магистрали	м	25	25	30	50
Максимальный перепад высот	м	15	15	20	25
Хладагент / вес	г	R32 / 560	R32 / 560	R32 / 1030	R32 / 1300
Диапазон рабочих температур (охлаждение / обогрев)		-15...+47 °C / -20...+32 °C			
Марка компрессора		GMCC-TOSHIBA	GMCC-TOSHIBA	GMCC-TOSHIBA	SANYO

Установочные размеры и габариты

Модель (внутренний блок)	A, мм	B, мм	C, мм
BSUI/in-09HN8_23Y	792	292	201
BSUI/in-12HN8_23Y	792	292	201
BSUI/in-18HN8_23Y	940	316	224
BSUI/in-24HN8_23Y	1132	330	232

Модель (внешний блок)	A, мм	B, мм	C, мм	D, мм	H, мм	i, мм
BSUI/out-09HN8_23Y	761	705	280	283	530	474
BSUI/out-12HN8_23Y	761	705	280	283	530	474
BSUI/out-18HN8_23Y	845	785	300	315	555	545
BSUI/out-24HN8_23Y	950	900	350	350	700	632

Бытовой тепловой насос



Возможность подключения Wi-Fi-модуля



Контроль потока воздуха в 4 направлениях с пульта ДУ





DC-Инверторные сплит-системы PLATINUM BLACK



Серия Platinum Black объединяет в себе уникальное исполнение «черный бархат» и высокий уровень энергоэффективности A+ при увеличенной мощности 10 000 BTU и 13 000 BTU. Безупречно тихая работа – 21 дБ(A) в совокупности с современной системой фильтрации ION COMBO-4, состоящей из ионизатора воздуха и 4 фильтров: катехинового, HEPA, витаминного и ароматизирующего.

Технические характеристики

Параметр / Модель		BSPI/in-10HN8/BL/EU	BSPI/in-13HN8/BL/EU
		BSPI/out-10HN8/BL/EU	BSPI/out-13HN8/BL/EU
Производительность (охлаждение)	BTU	10000 (2050-10920)	12000 (2220-12490)
Производительность (обогрев)	BTU	10000 (2050-10920)	13000 (2220-13450)
Класс энергоэффективности (SEER/SCOP)		A+ / A	A+ / A
Расход воздуха (внутренний / внешний блок)	м³/ч	550 / 1600	550 / 1600
Уровень шума (внутренний блок)	дБ(A)	21	23
Напряжение питания	В~Гц	220-240~50	220-240~50
Потребляемая мощность (охлаждение)	Вт	795 (195-1350)	1090 (160-1500)
Потребляемая мощность (обогрев)	Вт	700 (150-880)	1055 (180-1450)
Номинальный ток (охлаждение / обогрев)	А	3,6 / 3,1	5,2 / 4,8
Размеры внутреннего блока (Ш×В×Г)	мм	780×270×212	780×270×212
Размеры внешнего блока (Ш×В×Г)	мм	660×482×240	660×482×240
Размеры упаковки внутреннего блока (Ш×В×Г)	мм	830×335×260	830×335×260
Размеры упаковки внешнего блока (Ш×В×Г)	мм	780×530×315	780×530×315
Вес нетто / брутто внутреннего блока	кг	8,5 / 10	8,5 / 10
Вес нетто / брутто внешнего блока	кг	21,5 / 23,5	22,5 / 24,5
Диаметр труб (жидкость / газ)	дюйм	1/4" / 3/8"	1/4" / 3/8"
Максимальная длина магистрали	м	15	15
Максимальный перепад высот	м	10	10
Хладагент / вес	г	R32 / 460	R32 / 570
Диапазон рабочих температур (охлаждение / обогрев)		-10...+43 °C / -15...+24 °C	
Марка компрессора		GMCC-TOSHIBA	GMCC-TOSHIBA

Установочные размеры и габариты

Модель (внутренний блок)				Модель (внешний блок)					
	A, мм	B, мм	C, мм	A, мм	B, мм	C, мм	D, мм	H, мм	i, мм
BSPI/in-10HN8/BL/EU	780	270	212	722	660	240	290	482	438
BSPI/in-13HN8/BL/EU	780	270	212	722	660	240	290	482	438

Улучшенная система фильтрации ION COMBO-4



Покрытие «Черный бархат»



Контроль потока воздуха в 4 направлениях с пульта ДУ



A++ SEER
ЭФФЕКТИВНОЕ ОХЛАЖДЕНИЕ

A+++ SCOP
ЭФФЕКТИВНЫЙ ОБОГРЕВ

MEMORY
ПАМЯТЬ ПОЛОЖЕНИЙ ЖАЛЮЗИ

+8°C
АВТООБОГРЕВ

i-FEEL
КЛИМАТ-КОНТРОЛЬ

4 ГОДА
ЭКСКЛЮЗИВНОЙ ГАРАНТИИ



DC-Инверторные сплит-системы **GREENLAND**



Greenland DC Inverter — инверторная сплит-система, которая отличается высокими сезонными показателями энергоэффективности (SEER=6,5, SCOP=5,1). Greenland DC Inverter можно использовать не только для охлаждения, но и для обогрева помещения при температуре за окном до -15°C, а функция автоматического поддержания температуры на уровне +8°C надежно защитит дом от замерзания.

Технические характеристики

Параметр / Модель	BSGRI/in-09HN8 BSGRI/out-09HN8	BSGRI/in-12HN8 BSPGI/out-12HN8	BSGRI/in-18HN8 BSGPRi/out-18HN8	BSGPRi/in-24HN8 BSGRI/out-24HN8
Производительность (охлаждение/обогрев)	8530(1706-11089)/ 9554(1706-11942)	10918(3071-12283)/ 11601(3071-13648)	15695(2218-17742)/ 17742(2388-18425)	21000(6142-21837)/ 22000(5459-22519)
Класс энергоэффективности (SEER/SCOP)	A++/A+++	A++/A+++	A++/A+++	A++/A++
Расход воздуха (внутренний / внешний блок)	500/1950	590/1950	850/2200	850/3200
Уровень шума внутреннего блока	25	26	34	34
Напряжение питания	220-240~50	220-240~50	220-240~50	220-240~50
Потребляемая мощность (охлаждение/ обогрев)	0,72 (0,15 - 1,5) / 0,75 (0,14 - 1,5)	0,99 (0,22 - 1,3) / 0,92(0,22 - 1,5)	1,43 (0,15 - 1,7) / 1,4 (0,16 - 1,6)	1,76 (0,6 - 2,5) / 1,86 (0,65 - 2,6)
Номинальный ток (охлаждение/обогрев)	3,2/3,2	4,4/4,0	6,3/6,2	7,7/8,1
Размеры внутреннего блока (ШxВxГ)	696x251x190	770x251x190	970x300x225	970x300x225
Размеры внешнего блока (ШxВxГ)	732x550x330	732x550x330	842x596x320	955x700x396
Размеры упаковки внутреннего блока (ШxВxГ)	742x308x251	817x308x251	1017x366x285	1017x366x285
Размеры упаковки внешнего блока (ШxВxГ)	789x600x390	789x600x390	878x630x360	1026x735x455
Вес нетто/брутто внутреннего блока	7,5 / 9	8,5 / 10	13,5 / 16,5	13,5 / 16,5
Вес нетто/брутто внешнего блока	25/27,5	25/27,5	34/37	46/50,5
Диаметр труб (жидкость/газ)	1/4" / 3/8"	1/4" / 3/8"	1/4" / 3/8"	1/4" / 1/2"
Максимальная длина магистрали	15	15	20	25
Максимальный перепад высот	10	10	10	10
Хладагент	R32/500	R32/550	R32/750	R32/1230
Диапазон рабочих температур (охлаждение/обогрев)	-15...+43 °C / -15...+24 °C			
Марка компрессора	GREE	GREE	GREE	GREE

Установочные размеры и габариты

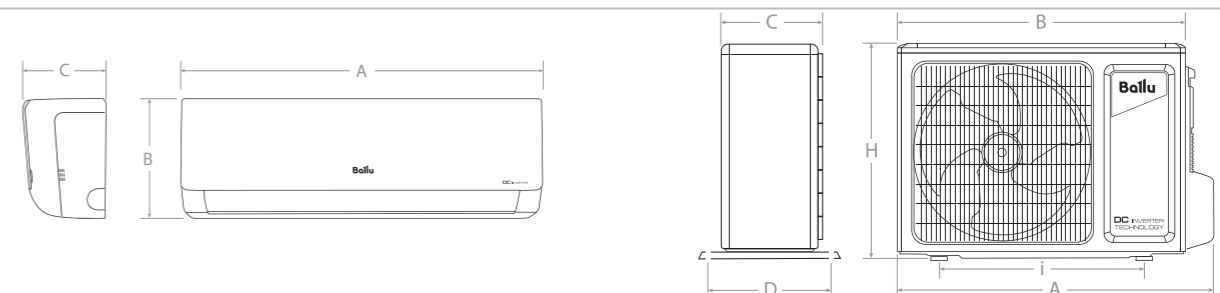

Модель (внутренний блок)	A, мм	B, мм	C, мм
BSGRI/in-09HN1	696	251	190
BSGRI/in-12HN1	770	251	190
BSGRI/in-18HN1	970	300	225
BSGRI/in-24HN1	970	300	225

Модель (внешний блок)	A, мм	B, мм	C, мм	D, мм	H, мм	I, мм
BSGRI/out-09HN1	782	732	330	286	550	510
BSGRI/out-12HN1	848	732	330	297	550	510
BSGRI/out-18HN1	848	842	320	297	596	510
BSGRI/out-24HN1	955	955	396	364	700	560

Запоминание настроек положения жалюзи



Климат-контроль в месте нахождения ДУ



Функция автоматического обогрева при +8°C



Японцы придумали инвертор МЫ СДЕЛАЛИ ЕГО ДОСТУПНЫМ

DC-инверторные сплит-системы DISCOVERY iGREEN PRO PLATINUM



Преимущества инверторной сплит-системы



Мощная прохлада

В инверторных сплит-системах установлен более производительный компрессор, который в рекордно короткие сроки охладит комнату до заданной пользователем температуры.

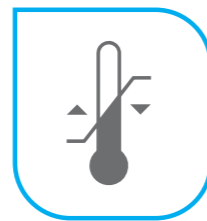

Стабильная температура

Способность двигателя компрессора поддерживать работу на малых оборотах приводит к созданию стабильной температуры в комнате, без дискомфортного резкого обдува и перепадов температуры.

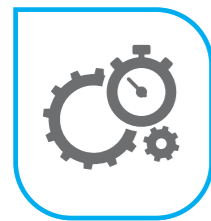

Повышенная износостойкость

Блок управления подбирает необходимую частоту работы компрессора для поддержания установленной температуры, благодаря чему компрессор работает непрерывно без постоянных циклов пуска и остановки. Это снижает максимальные нагрузки на систему и значительно увеличивает ресурс работы кондиционера.



Тихая работа

Достигнув необходимой температуры, инверторный кондиционер начинает работать с постоянной производительностью. Поэтому скорость вращения вентилятора практически не изменяется, что делает работу сплит-системы незаметной для слуха.

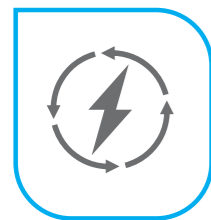

Превосходная энергоэффективность

В инверторной сплит-системе двигатель компрессора на полной мощности работает только 1 раз при включении. Остальное время он потребляет минимальное количество электричества, что приводит к экономии.



Работа на обогрев до -15 °C

DC-инверторная технология обеспечит стабильную работу сплит-системы не только на охлаждение. Инновационное решение позволяет использовать кондиционер в том числе для обогрева помещения до -15 °C за окном.

On/Off

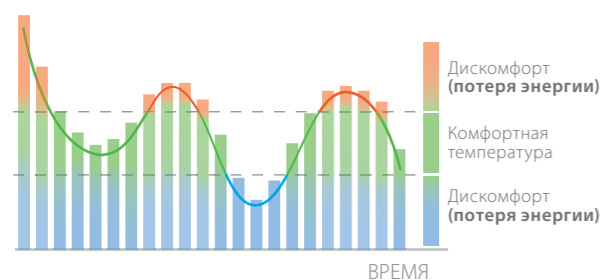

DC-инвертор

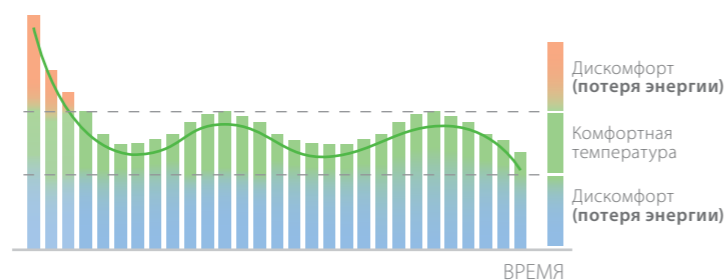

В инверторных сплит-системах установлен абсолютно иной тип двигателя компрессора, благодаря которому кондиционер научился поддерживать постоянную температуру в помещении с точностью до 0,5 °C.

Это не единственное преимущество новой технологии. Помимо создания стабильной температуры инверторные сплит-системы быстрее охлаждают воздух, не создают температурных скачков, работают тише и экономней кондиционеров On/Off.

A
КЛАСС ЭНЕРГО-ЭФФЕКТИВНОСТИ

3D
КОНТРОЛЬ ПОТОКА ВОЗДУХА

i-FEEL
КЛИМАТ-КОНТРОЛЬ

7
СКОРОСТЕЙ ВЕНТИЛЯТОРА

-15°C
СТАБИЛЬНАЯ РАБОТА НА ОБОГРЕВ

3 ГОДА
ЭКСКЛЮЗИВНОЙ ГАРАНТИИ



DC-Инверторные сплит-системы DISCOVERY



Ballu Discovery DC inverter откроет новые возможности в управлении домашним климатом. Пульт с кнопками на русском языке позволит с легкостью настраивать работу кондиционера, включая регулировку горизонтальных и вертикальных жалюзи для создания максимально комфортного угла обдува. Лаконичный дизайн сделает сплит-систему органичной деталью любого интерьера.

Технические характеристики

Параметр / Модель		BSVI/in-07HN8	BSVI/in-09HN8	BSVI/in-12HN8
		BSVI/out-07HN8	BSVI/out-09HN8	BSVI/out-12HN8
Производительность (охлаждение)	BTU	7 000 (2200~9600)	9 000 (2800~11500)	12 000 (3400~13000)
Производительность (обогрев)	BTU	8 000 (2200~10100)	9 500 (3200~12500)	12 500 (3500~13500)
Класс энергоэффективности (EER / COP)		A / A	A / A	A / A
Расход воздуха (внутренний / внешний блок)	м³/ч	550	550	550
Уровень шума (внутренний блок)	дБ(А)	23	25	26
Напряжение питания	В~Гц	220-240~50	220-240~50	220-240~50
Потребляемая мощность (охлаждение)	Вт	635 (240~1750)	820 (240~1850)	1095 (300~1980)
Потребляемая мощность (обогрев)	Вт	650 (240~1750)	770 (240~1850)	1013 (300~1980)
Номинальный ток (охлаждение / обогрев)	А	3,0 / 3,0	3,8 / 3,6	5,1 / 4,7
Размеры внутреннего блока (ШxВxГ)	мм	780x275x190	780x275x190	780x275x190
Размеры внешнего блока (ШxВxГ)	мм	712x276x459	712x276x459	712x276x459
Размеры упаковки внутреннего блока (ШxВxГ)	мм	844x340x255	844x340x255	844x340x255
Размеры упаковки внешнего блока (ШxВxГ)	мм	765x310x481	765x310x481	765x310x481
Вес нетто / брутто внутреннего блока	кг	7,5 / 9,5	7,5 / 9,5	7,5 / 9,5
Вес нетто / брутто внешнего блока	кг	21 / 23,5	21 / 23,5	21 / 23,5
Диаметр труб (жидкость / газ)	дюйм	1/4" / 3/8"	1/4" / 3/8"	1/4" / 3/8"
Максимальная длина магистрали	м	15	15	15
Максимальный перепад высот	м	5	5	5
Хладагент / вес	г	R32 / 440	R32 / 440	R32 / 440
Диапазон рабочих температур (охлаждение / обогрев)		0...+53 °C / -15...+30 °C		
Марка компрессора		GMCC-TOSHIBA	GMCC-TOSHIBA	GMCC-TOSHIBA

Установочные размеры и габариты

Модель (внутренний блок)	A, мм	B, мм	C, мм
BSVI/in-07HN8	775	275	190
BSVI/in-09HN8	775	275	190
BSVI/in-12HN8	775	275	190

Модель (внешний блок)	A, мм	B, мм	C, мм	D, мм	H, мм	I, мм
BSVI/out-07HN8	722	660	224	276	459	362
BSVI/out-09HN8	722	660	224	276	459	362
BSVI/out-12HN8	722	660	224	276	459	362

7 скоростей вентилятора



Контроль потока воздуха в 4 направлениях



Разработано для типового русского жилья





A
КЛАСС ЭНЕРГО-ЭФФЕКТИВНОСТИ

3D
КОНТРОЛЬ ПОТОКА ВОЗДУХА

i-FEEL
КЛИМАТ КОНТРОЛЬ

23 дБ(A)
ТИХАЯ РАБОТА

-15°C
СТАБИЛЬНАЯ РАБОТА НА ОБОГРЕВ

3 ГОДА
ЭКСКЛЮЗИВНОЙ ГАРАНТИИ



DC-Инверторные сплит-системы **iGREEN PRO**



Серия инверторных сплит-систем iGreen Pro станет оптимальным решением для создания комфортного микроклимата в любом помещении. Приборы отличаются расширенным набором режимов и функций и оптимальной ценой в своем сегменте. Работа на обогрев до -15 °C позволит использовать оборудование зимой, делая кондиционер мощным источником тепла. Режим сна обеспечит тихую работу ночью. 3D-поток воздуха сделает обдув безопасным, а функция i-Feel сохранит заданную температуру воздуха в месте нахождения пользователя.

Технические характеристики

Параметр / Модель		BSAGI/in-07HN8	BSAGI/in-09HN8	BSAGI/in-12HN8
		BSAGI/out-07HN8	BSAGI/out-09HN8	BSAGI/out-12HN8
Производительность (охлаждение)	BTU	7800 (2200-8900)	9200 (2000-10600)	12600 (3400-13300)
Производительность (обогрев)	BTU	7800 (2400-9600)	9200 (1700-10600)	12800 (3100-13600)
Класс энергоэффективности (EER / COP)		A / A	A / A	A / A
Расход воздуха (внутренний / внешний блок)	м³/ч	600 / 1600	600 / 1600	600 / 1600
Уровень шума (внутренний блок)	дБ(A)	23	25	25
Напряжение питания	В~Гц	220-240~50	220-240~50	220-240~50
Потребляемая мощность (охлаждение)	Вт	705 (220-860)	835 (210-1150)	1150 (250-1400)
Потребляемая мощность (обогрев)	Вт	610 (230-860)	720 (190-900)	1020 (245-1300)
Номинальный ток (охлаждение/обогрев)	А	3,2 / 2,7	4,2 / 3,1	5,2 / 4,5
Размеры внутреннего блока (ШxВxГ)	мм	818x270x217	818x270x217	818x270x217
Размеры внешнего блока (ШxВxГ)	мм	660x482x240	660x482x240	660x482x240
Размеры упаковки внутреннего блока (ШxВxГ)	мм	870x335x265	870x335x265	870x335x265
Размеры упаковки внешнего блока (ШxВxГ)	мм	780x530x315	780x530x315	780x530x315
Вес нетто/брутто внутреннего блока	кг	7,3 / 8,8	7,8 / 9,6	8 / 9,8
Вес нетто/брутто внешнего блока	кг	20,5 / 22,5	20,5 / 22,5	22 / 24
Диаметр труб (жидкость / газ)	дюйм	1/4" / 3/8"	1/4" / 3/8"	1/4" / 3/8"
Максимальная длина магистрали	м	20	20	20
Максимальный перепад высот	м	10	10	10
Хладагент/вес	г	R32 / 380	R32 / 480	R32 / 600
Диапазон рабочих температур (охлаждение/обогрев)		0...+43 °C / -15...+24 °C		
Марка компрессора		GMCC-TOSHIBA	GMCC-TOSHIBA	GMCC-TOSHIBA

Управление потоком воздуха в 4 направлениях



Четыре настройки режима сна



Работа по таймеру



Установочные размеры и габариты

Модель (внутренний блок)	A, мм	B, мм	C, мм			
BSAGI/in-07HN8	818	270	217			
BSAGI/in-09HN8	818	270	217			
BSAGI/in-12HN8	818	270	217			

Модель (внешний блок)	A, мм	B, мм	C, мм	D, мм	H, мм	i, мм
BSAGI/out-07HN8	722	660	240	290	482	438
BSAGI/out-09HN8	722	660	240	290	482	438
BSAGI/out-12HN8	722	660	240	290	482	438

R32
ХЛАДАГЕНТ НОВОГО
ПОКОЛЕНИЯ

22 дБ(А)
ТИХАЯ
РАБОТА

120 В
РАБОТА
ПРИ НИЗКОМ
НАПРЯЖЕНИИ

3D
КОНТРОЛЬ ПОТОКА
ВОЗДУХА

GOLDEN
FIN
ЗАЩИТНОЕ
ПОКРЫТИЕ

3 года
ЭКСКЛЮЗИВНОЙ
ГАРАНТИИ

ПОДСВЕТКА ПУЛЬТА ДУ



DC-Инверторные сплит-системы ECO SMART



Инверторные кондиционеры Eco Smart используют в работе хладагент нового поколения R32, который позволяет добиться высокой производительности и энергоэффективности сплит-системы. Возможность подключения кондиционера к сети Wi-Fi и управление посредством мобильного приложения Ноттуп поднимает комфорт пользователя на новый уровень. Система устойчива к большим перепадам напряжения и способна работать при 120 В.

Технические характеристики

Параметр / Модель		BSYI/in-07HN8/ES_23Y	BSYI/in-09HN8/ES_23Y	BSYI/in-12HN8/ES_23Y	BSYI/in-18HN8/ES_23Y	BSYI/in-24HN8/ES_23Y
		BSYI/out-07HN8/ES_23Y	BSYI/out-09HN8/ES_23Y	BSYI/out-12HN8/ES_23Y	BSYI/out-18HN8/ES_23Y	BSYI/out-24HN8/ES_23Y
Производительность (охлаждение)	BTU	7000 (4000~11000)	9500 (4000~11000)	12000 (4400~12900)	18000 (6600~21400)	24000 (10300~30000)
Производительность (обогрев)	BTU	8000 (3100~12800)	11500 (3100~12800)	12500 (3600~13800)	19000 (4400~23900)	25000 (5200~32300)
Класс энергоэффективности (SEER/SCOP)	A / A	A / A	A / A	A / A	A++ / A+	A++ / A+
Расход воздуха (внутренний / внешний блок)	м³/ч	514/1800	514 / 1800	520 / 1800	800 / 2100	1090 / 3500
Уровень шума (внутренний блок)	дБ(А)	20	21	22	31	35
Напряжение питания	В~Гц	220-240~50	220-240~50	220-240~50	220-240~50	220-240~50
Потребляемая мощность (охлаждение)	Вт	639 (100~1250)	860 (100~1250)	1096 (280~1220)	1550 (150~2250)	2191 (340~3450)
Потребляемая мощность (обогрев)	Вт	649 (140~1340)	930 (140~1340)	1015 (300~1260)	1543 (220~2350)	2030 (300~3150)
Номинальный ток (охлаждение / обогрев)	А	3,2 / 3,28	3,7 / 4,0	4,86 / 4,5	6,7 / 7,8	11,1 / 10,3
Размеры внутреннего блока (ШxВxГ)	мм	729x292x200	729x292x200	727x292x200	969x320x241	1083x336x244
Размеры внешнего блока (ШxВxГ)	мм	720x495x270	720x495x270	720x495x270	805x554x330	890x673x342
Размеры упаковки внутреннего блока (ШxВxГ)	мм	790x370x270	790x370x270	790x370x270	1045x405x305	1155x415x315
Размеры упаковки внешнего блока (ШxВxГ)	мм	835x540x300	835x540x300	828x540x298	915x615x370	995x730x398
Вес нетто / брутто внутреннего блока	кг	8,0/10,2	8,0 / 10,2	8,1 / 10,4	11,2 / 14,6	13,6 / 17,3
Вес нетто / брутто внешнего блока	кг	20,2/22	20,2 / 22	21,4 / 23,2	33,5 / 36,1	43,9 / 46,9
Диаметр труб (жидкость / газ)	дюйм	1/4" / 3/8"	1/4" / 3/8"	1/4" / 3/8"	1/4" / 1/2"	3/8" / 5/8"
Максимальная длина магистрали	м	25	25	25	30	50
Максимальный перепад высот хладагент / вес	м	10	10	10	20	25
Диапазон рабочих температур (охлаждение / обогрев)	г	R32/550	R32 / 550	R32 / 580	R32 / 1100	R32 / 1450
Марка компрессора		0...+50 °C / -15...+24 °C				
		GMCC-TOSHIBA	GMCC-TOSHIBA	GMCC-TOSHIBA	GMCC-TOSHIBA	GMCC-TOSHIBA

Контроль потока воздуха в 4 направлениях



Возможность подключения Wi-Fi-модуля*



* приобретается отдельно

Возможность подключения проводного пульта управления*



* приобретается отдельно

Установочные размеры и габариты

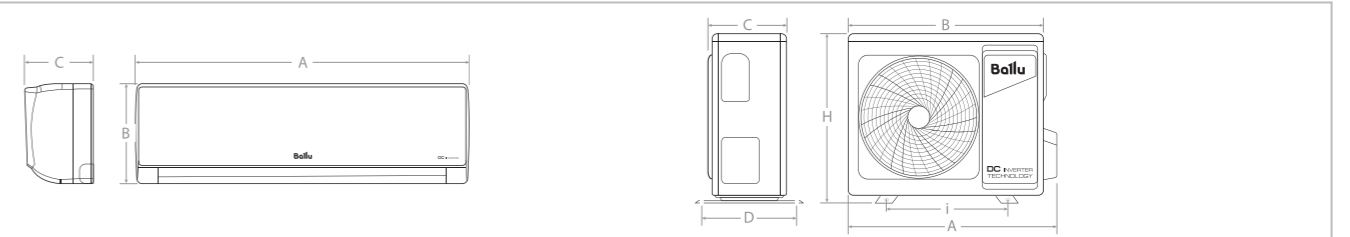

Модель (внутренний блок)	A, мм	B, мм	C, мм
BSYI/in-07HN8/ES_23Y	729	292	200
BSYI/in-09HN8/ES_23Y	729	292	200
BSYI/in-12HN8/ES_23Y	727	292	200
BSYI/in-18HN8/ES_23Y	969	320	241
BSYI/in-24HN8/ES_23Y	1 083	336	244

Модель (внешний блок)	A, мм	B, мм	C, мм	D, мм	H, мм	I, мм
BSYI/out-07HN8/ES_23Y	790	720	245	270	495	452
BSYI/out-09HN8/ES_23Y	790	720	245	270	495	452
BSYI/out-12HN8/ES_23Y	790	720	270	281	495	452
BSYI/out-18HN8/ES_23Y	874	805	330	346	554	511
BSYI/out-24HN8/ES_23Y	955	890	342	380	673	663

DC-Инверторные сплит-системы LAGOON



Lagoon DC – серия сплит-систем, сочетающая в себе мощное охлаждение и эффективный обогрев при температуре на улице от -15°C до 50°C . Оборудование отличается высокой производительностью, стабильной работой, низким уровнем шума и высокой энергоэффективностью класса А. Для создания здорового микроклимата предусмотрена система фильтрации с функцией ионизации, очищающая воздух в помещении от пыли и аллергенов.

Технические характеристики

Параметр / Модель	BSDI/in-07HN1_22Y		BSDI/in-09HN1_22Y		BSDI/in-12HN1_22Y		BSDI/in-18HN1_24Y		BSDI/in-24HN1_22Y	
	BSDI/out-07HN1_22Y	BSDI/out-09HN1_22Y	BSDI/out-09HN1_22Y	BSDI/out-12HN1_22Y	BSDI/out-18HN1_24Y	BSDI/out-18HN1_24Y	BSDI/out-24HN1_22Y	BSDI/out-24HN1_22Y	BSDI/out-24HN1_22Y	BSDI/out-24HN1_22Y
Производительность (охлаждение)	7 000 (3100~8550)	9 000 (4000~11000)	11 450 (4400~13100)	18000 (6700~18530)	24 000 (9100~26900)					
Производительность (обогрев)	8 000 (2400~10000)	10 000 (3100~12800)	12 600 (3600~13800)	19000 (5300~20700)	25 000 (5500~30000)					
Класс энергоэффективности (EER / COP)	A / A	A / A	A / A	A/A	B / B					
Расход воздуха (внутренний / внешний блок)	417 / 1800	417 / 1800	525 / 1800	840 / 2100	980 / 2700					
Уровень шума (внутренний блок)	23	24	24	27	35					
Напряжение питания	220-240~50	220-240~50	220-240~50	220-240~50	220-240~50					
Потребляемая мощность (охлаждение)	639 (80~1000)	822 (100~1250)	1045 (280~1393)	1643 (150~1860)	2510 (240~3030)					
Потребляемая мощность (обогрев)	650 (110~1240)	812 (140~1340)	1023 (300~1442)	1543 (280~2045)	2440 (260~3140)					
Номинальный ток (охлаждение / обогрев)	2,8 / 2,8	3,6 / 3,6	4,5 / 4,4	7,5 / 7,3	10,9 / 10,6					
Размеры внутреннего блока (ШxВxГ)	715x285x194	715x285x194	715x285x194	957x302x213	1040x220x327					
Размеры внешнего блока (ШxВxГ)	720x495x270	720x495x270	720x495x270	805x554x330	845x702x363					
Размеры упаковки внутреннего блока (ШxВxГ)	790x360x270	790x360x270	790x360x270	1045x380x295	1130x405x310					
Размеры упаковки внешнего блока (ШxВxГ)	795x495x345	795x495x346	795x495x347	915x615x370	995x740x398					
Вес нетто / брутто внутреннего блока	7,5 / 9,5	7,5 / 9,5	7,6 / 9,7	10 / 13	11,9 / 15,2					
Вес нетто / брутто внешнего блока	22,8 / 24,8	22,8 / 24,8	23,5 / 25,3	32,3 / 35	48,4 / 51,6					
Диаметр труб (жидкость / газ)	1/4" / 3/8"	1/4" / 3/8"	1/4" / 3/8"	1/4" / 1/2"	3/8" / 5/8"					
Максимальная длина магистрали	25	25	25	30	50					
Максимальный перепад высот	10	10	10	20	25					
Хладагент / вес	R410A / 590	R410A / 590	R410A / 660	R410A / 1350	R410A / 1850					
Диапазон рабочих температур (охлаждение / обогрев)	0...+50 °C / -15...+24 °C									
Марка компрессора	GMCC-TOSHIBA	GMCC-TOSHIBA	GMCC-TOSHIBA	GMCC-TOSHIBA	GMCC-TOSHIBA					

- ION AIR**
ИОНИЗАЦИЯ ВОЗДУХА
- MEMORY**
ПАМЯТЬ НАСТРОЕК
- УПРАВЛЕНИЕ ПО WI-FI**
- 15°C**
СТАБИЛЬНАЯ РАБОТА НА ОБОГРЕВ
- GOLDEN FIN**
ЗАЩИТНОЕ ПОКРЫТИЕ
- 3 ГОДА**
ЭКСКЛЮЗИВНОЙ ГАРАНТИИ



Стабильная работа в режиме обогрева при -15°C



Система фильтрации с функцией ионизации воздуха



Возможность подключения Wi-Fi-модуля*



* приобретается отдельно

Установочные размеры и габариты

Модель (внутренний блок)	A, мм			B, мм			C, мм			D, мм			H, мм			i, мм		
	1	2	3	1	2	3	1	2	3	1	2	3	1	2	3	1	2	3
BSDI/in-07HN1_22Y	715	285	194	790	720	245	270	495	452									
BSDI/in-09HN1_22Y	715	285	194	790	720	245	270	495	452									
BSDI/in-12HN1_22Y	715	285	194	790	720	245	270	495	452									
BSDI/in-18HN1_24Y	957	302	213	1045	805	330	346	554	511									
BSDI/in-24HN1_22Y	1040	327	220	1130	890	342	380	673	663									

A
КЛАСС ЭНЕРГО-ЭФФЕКТИВНОСТИ

3D
КОНТРОЛЬ ПОТОКА ВОЗДУХА

i-FEEL
КЛИМАТ-КОНТРОЛЬ

4
РЕЖИМА СНА

-15°C
СТАБИЛЬНАЯ РАБОТА НА ОБОГРЕВ

3 года
ЭКСКЛЮЗИВНОЙ ГАРАНТИИ

ПОДСВЕТКА ПУЛЬТА ДУ



DC-Инверторные сплит-системы PLATINUM



Серия инверторных сплит-систем Platinum обеспечит благоприятный микроклимат в доме 365 дней в году. Сохраняя оптимальную ценовую политику в своем сегменте, приборы обладают всеми преимуществами инверторных кондиционеров. Установив Wi-Fi-модуль, вы сможете управлять устройством, находясь в любой точке мира. Трехмерный поток воздуха сделает обдув безопасным, равномерно распределяя воздушные потоки по всей площади помещения. Минималистичный дизайн с фантомным дисплеем станет органичным дополнением любого пространства.

Технические характеристики

Параметр / Модель		BSEI/in-07HN8	BSEI/in-09HN8	BSEI/in-12HN8
		BSEI/out-07HN8	BSEI/out-09HN8	BSEI/out-12HN8
Производительность (охлаждение)	BTU	7800 (2200-8900)	9200 (2000-10600)	12600 (3400-13300)
Производительность (обогрев)	BTU	7800 (2400-9600)	9200 (1700-10600)	12800 (3100-13600)
Класс энергоэффективности (EER / COP)		A/A	A/A	A/A
Расход воздуха (внутренний / внешний блок)	м³/ч	600 / 1600	600 / 1600	600 / 1600
Уровень шума (внутренний блок)	дБ(А)	23	25	25
Напряжение питания	В~Гц	220-240~50	220-240~50	220-240~50
Потребляемая мощность (охлаждение)	Вт	705 (220-860)	835 (210-1150)	1150 (250-1400)
Потребляемая мощность (обогрев)	Вт	610 (230-860)	720 (190-900)	1020 (245-1300)
Номинальный ток (охлаждение/обогрев)	А	3,2 / 2,7	4,2 / 3,1	5,2/4,5
Размеры внутреннего блока (ШxВxГ)	мм	780x270x212	780x270x212	780x270x212
Размеры внешнего блока (ШxВxГ)	мм	660x482x240	660x482x240	660x482x240
Размеры упаковки внутреннего блока (ШxВxГ)	мм	830x335x260	830x335x260	830x335x260
Размеры упаковки внешнего блока (ШxВxГ)	мм	780x530x315	780x530x315	780x530x315
Вес нетто/брутто внутреннего блока	кг	7,3 / 8,8	7,8 / 9,6	8 / 9,8
Вес нетто/брутто внешнего блока	кг	20,5 / 22,5	20,5 / 22,5	22 / 24
Диаметр труб (жидкость / газ)	дюйм	1/4" / 3/8"	1/4" / 3/8"	1/4" / 3/8"
Максимальная длина магистрали	м	20	20	20
Максимальный перепад высот	м	10	10	10
Хладагент/вес	г	R32 / 380	R32 / 480	R32 / 600
Диапазон рабочих температур (охлаждение/обогрев)		0...+43 °C / -15...+24 °C		
Марка компрессора		GMCC-TOSHIBA	GMCC-TOSHIBA	GMCC-TOSHIBA

Управление потоком воздуха в 4 направлениях



Тихая работа



Климат-контроль в месте нахождения пульта ДУ



Установочные размеры и габариты

Модель (внутренний блок)	Внутренний блок			Внешний блок					
	A, мм	B, мм	C, мм	A, мм	B, мм	C, мм	D, мм	H, мм	i, мм
BSEI/in-07HN8	780	270	212	722	660	240	290	482	438
BSEI/in-09HN8	780	270	212	722	660	240	290	482	438
BSEI/in-12HN8	780	270	212	722	660	240	290	482	438

КЛИМАТ УМНОГО ДОМА

Модуль Wi-Fi HOMMYN дает возможность дистанционно управлять сплит-системой через приложение HOMMYN: подбирать режимы работы, устанавливать таймер работы по расписанию, менять скорость вращения вентилятора и многое другое. Кроме того, приборами можно управлять с помощью голосовых помощников Алиса, Маруся и Салют.



Преимущества

Дистанционное управление

кондиционерами и сплит-системами в одном приложении HOMMYN. Теперь всеми параметрами вашего прибора вы можете управлять одной рукой в вашем смартфоне

Голосовое управление

Климатическими приборам и можно управлять с помощью голосовых помощников Алиса от Яндекс, Маруся от VK и Салют от Сбера.

Семейный доступ

Приложение HOMMYN позволяет не только управлять одними и теми же приборами с разных аккаунтов, но и разделять права доступа к устройствам.



скачать мобильное приложение

Совместимость с HOMMYN

- Кондиционеры
- Электрические конвекторы
- Внутрипольные конвекторы
- Увлажнители воздуха
- Датчики температуры и влажности
- Термостаты радиаторные

Wi-Fi модуль HOMMYN HDN/WFN-02-01

Для подключения некоторых бытовых приборов к приложению HOMMYN по Wi-Fi требуется специальный модуль. Модуль HOMMYN подключается в USB разъем прибора.

При отсутствии USB-A разъема для ряда приборов требуется специальный кабель-переходник.



Работает с Hommyn

DC-инверторные сплит-системы	Модель	Соединительный кабель модуля	Алиса	Маруся	Сбер
iGREEN PRO	BSAGI	HOMMYN HCC-HI	•	•	
PLATINUM	BSEI	HOMMYN HCC-HI	•	•	
ICE PEAK	BSPKI	встроенный USB	•	•	
BOHO	BSNI	встроенный USB	•	•	
PLATINUM EVOLUTION	BSUI	встроенный USB	•	•	
PLATINUM BLACK	BSPi	HOMMYN HCC-HI	•	•	
GREENLAND	BSGRI	HOMMYN HCC-GR	•	•	
LAGOON	BSYI	встроенный USB	•	•	•
ECO SMART	BSVI	встроенный USB	•	•	•
DISCOVERY	BSDI	встроенный USB	•	•	
ON/OFF сплит-системы					
LAGOON	BSW	встроенный USB	•	•	
OLYMPIO LEGEND	BSD	встроенный USB	•	•	
ON/OFF полупромышленные сплит-системы Инверторные полупромышленные сплит-системы					
UNIVERSAL 3 UNIVERSAL DC	BLC_C-HN1_21Y BLC_CF-HN1_21Y BLC_D/in-HN1_21Y BLCI_C-HN8/EU_23Y BLCI_CF-HN8/EU_23Y BLCI_D-HN8/EU_23Y	HOMMYN HCC-AX-LC (для модуля управляющего HDN/WFN)	•	•	
DC-инверторные мульти сплит-системы					
FREE MATCH R32	BSUI-FM/in-07HN8/EU BSUI-FM/in-09HN8/EU_BL BACI-FM/in-HN8/EU BADI-FM/in-HN8/EU	встроенный USB HOMMYN HCC-AX-LC (для модуля управляющего HDN/WFN)	•	•	
Приточная вентиляция					
ONEAIR ASP-200	ASP - 200/200S/200SP/ 200SMAX/200SPMAX/200P-MAX	встроенный USB	•	•	
BALLU ONEAIR ASP-100	ASP-100 белый/серый	встроенный USB	•	•	





SiberCool

Ballu

Модельный ряд

Внешние блоки	Модель	14 кВт	18 кВт	21 кВт	27 кВт	36 кВт	42 кВт
		Производительность по охлаждению (кВт)					
		4,1	5,2	6,2	7,9	10,0	12,5
На 2 внутренних блока	BA2OI-FM-HN8/EU	•	•				
На 2-3 внутренних блока	BA3OI-FM-HN8/EU			•	•		
На 2-4 внутренних блока	BA4OI-FM-HN8/EU					•	
На 3-5 внутренних блоков	BA5OI-FM-HN8/EU						•

Внутренние блоки	Модель	07 кВт	09кВт	12 кВт	18 кВт
		Производительность по охлаждению (кВт)			
		2,1	2,6	3,5	5,0
Настенного типа 	BSUI-FM-HN8/EU BSUI-FM-HN8/EU_BL 21 дБ(A)	•	•	•	•
Кассетного типа 	BACI-FM-HN8/EU Compact			•	•
Канального типа 	BADI-FM-HN8/EU Slim		•	•	•

DC-ИНВЕРТОРНЫЕ МУЛЬТИ СПЛИТ-СИСТЕМЫ

FREE MATCH ERP

Ballu Free Match ERP — профессиональная климатическая техника последнего поколения, созданная на основе лучших разработок в своем сегменте. Используемый инновационный хладагент R32 обладает превосходными показателями производительности и на 40 % снижает вредное воздействие на окружающую среду. Энергоэффективность класса A++ соответствует европейской классификации. Высококачественные комплектующие ведущих производителей и компрессоры последнего поколения GMCC бренда Toshiba гарантируют надежную и безопасную работу приборов.

Система идеально подойдет для кондиционирования самых разнообразных объектов: квартир, загородных домов, гостиниц, ресторанов, офисных зданий. Компактные размеры внутренних блоков, низкий уровень шума и современный дизайн сделают их незаметной и необходимой частью любого помещения. Возможность подключения к одному внешнему блоку до пяти внутренних блоков различного типа и мощности по принципу конструктора позволяет собрать более 400 индивидуальных комбинаций.

Преимущества

A++
КЛАСС ЭНЕРГО-ЭФФЕКТИВНОСТИ

Энергоэффективность
Высокий коэффициент сезонной энергоэффективности Ballu Free Match ERP SEER 7.1 соответствует классу A++ согласно европейской классификации

80 м
УВЕЛИЧЕННАЯ ДЛИНА ТРАССЫ

Увеличенная длина трассы до 80 метров
Использование высокопроизводительных компрессоров ведущих производителей (Gmcc-Toshiba) позволило увеличить максимальную длину трасс до 80 метров

R32
ИННОВАЦИОННЫЙ ХЛАДАГЕНТ

Хладагент R32
R32 – инновационный хладагент. Повышение производительности по холоду на 4% по сравнению с R410A. Удельная холодопроизводительность R32 выше, чем у R410A, на 100 кДж/кг

-20°C
СТАБИЛЬНАЯ РАБОТА НА ОБОГРЕВ

Работа на обогрев
Благодаря данному показателю мульти сплит-систему можно использовать в качестве экономичного источника обогрева в холодное время года

DC-Инверторные Мульти сплит-системы **FREE MATCH**



Внешние блоки ВАОИ



Настенные блоки BSUI-FM
Low noise 21 дБ(А)

Настенные блоки BSUI-FM_BL
Low noise 21 дБ(А)

Кассетные блоки BCI-FM
Compact

Канальные блоки BDI-FM
Super Slim 20 cm

FREE MATCH — это климатическое оборудование нового поколения, которое незаменимо при решении задач кондиционирования воздуха в многоквартирных домах, коттеджах, офисах, гостиницах, ресторанах.

Многофункциональное решение для больших помещений

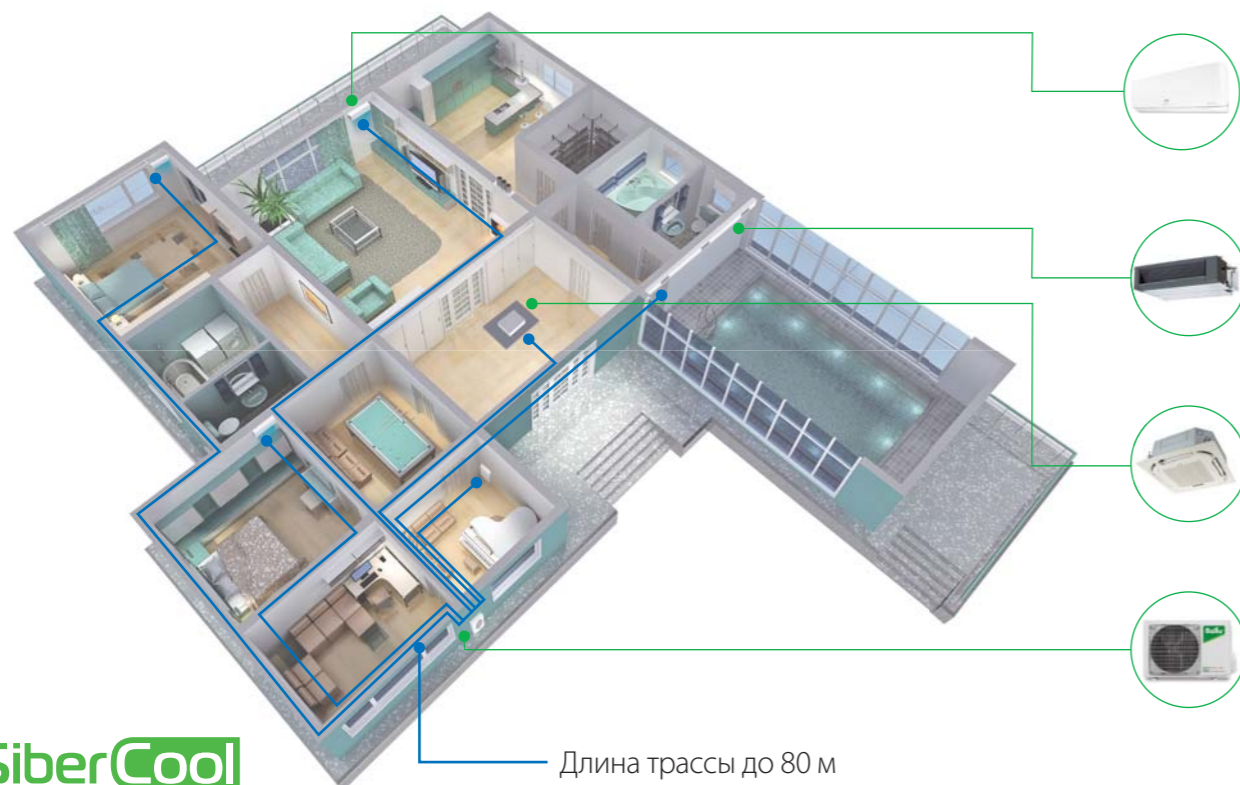

Длина трассы до 80 м



Внутренние блоки настенного типа **FREE MATCH**



- 4 НАПРАВЛЕНИЯ ПОТОКА ВОЗДУХА
- УПРАВЛЕНИЕ ПО WI-FI
- 21 дБ(А) ТИХАЯ РАБОТА

- Широкий модельный ряд 7000-24000 BTU
- Ультратихий: 21 дБ(А)
- Управление по Wi-Fi
- Контроль потока воздуха в 4 направлениях
- Два цвета внутреннего блока

Технические характеристики

Параметр / Модель		BSUI-FM/ in-07HN8/EU (_BL)	BSUI-FM/ in-09HN8/EU (_BL)	BSUI-FM/ in-12HN8/EU (_BL)	BSUI-FM/ in-18HN8/EU (_BL)	BSUI-FM/ in-24HN8/EU (_BL)
Производительность (охлаждение/обогрев)	кВт	2,05/2,15	2,58/2,7	3,5/3,5	5,27/5,37	7,03/7,05
Производительность (охлаждение)	BTU	7165	9000	12285	17747	23986
Производительность (обогрев)	BTU	7510	9215	12625	18085	24054
Расход воздуха	м³/ч	600	600	600	850	1150
Уровень шума	дБ(А)	21	21	21	29	31
Напряжение питания	В~Гц,Ф	220~240,50,1	220~240,50,1	220~240,50,1	220~240,50,1	220~240,50,1
Номинальная мощность	Вт	40	40	40	63	63
Номинальный ток	А	0,18	0,18	0,18	0,29	0,29
Размеры прибора (ШxВxГ)	мм	792x292x201	792x292x201	792x292x201	940x316x224	1132x330x232
Размеры упаковки внешнего блока (ШxВxГ)	мм	888x370x290	888x370x290	888x370x290	1010x395x310	1205x400x317
Вес нетто/брутто внешнего блока	кг	8/10	8/10	8,5/10,5	12/14	14/17
Диаметр труб (жидкость/газ)	дюйм	1/4" / 3/8"	1/4" / 3/8"	1/4" / 3/8"	1/4" / 1/2"	1/4" / 5/8"

Установочные размеры и габариты

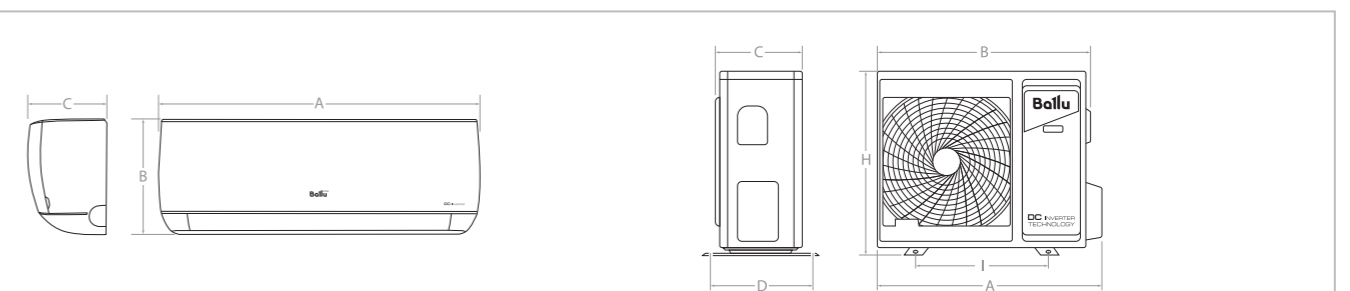

Модель (внутренний блок)	А, мм	В, мм	С, мм
BSUI-FM/in-07HN8/EU (_BL)	792	292	201
BSUI-FM/in-09HN8/EU (_BL)	792	292	201
BSUI-FM/in-12HN8/EU (_BL)	792	292	201
BSUI-FM/in-18HN8/EU (_BL)	940	316	224
BSUI-FM/in-24HN8/EU (_BL)	1132	330	232

Модель (внешний блок)	А, мм	В, мм	С, мм	Д, мм	Н, мм	І, мм
BA20I-FM/out-14HN8/EU	822	800	315	315	545	545
BA20I-FM/out-18HN8/EU	822	800	315	315	545	545
BA30I-FM/out-21HN8/EU	854	834	328	335	655	540
BA30I-FM/out-27HN8/EU	854	834	328	335	655	540
BA40I-FM/out-36HN8/EU	1000	985	395	409	808	675
BA50I-FM/out-42HN8/EU	1000	985	395	409	808	675

Внутренние блоки канального типа **FREE MATCH**



28 дБ(A)

ТИХАЯ РАБОТА

20 см

УЛЬТРАТОНКИЙ БЛОК

Pa

ФУНКЦИЯ УВЕЛИЧЕНИЯ НАПОРА

- Ультратихий: 28 дБ(A)
- Ультратонкий блок - высота 20 см
- Функция увеличения напора

Технические характеристики

Параметр / Модель		BADI-FM/in-09HN8/EU	BADI-FM/in-12HN8/EU	BADI-FM/in-18HN8/EU
Производительность (охлаждение/обогрев)	кВт	2,6/2,9	3,6/4	5,1/5,8
Производительность (охлаждение)	BTU	8872	12280	17400
Производительность (обогрев)	BTU	9895	13650	19790
Расход воздуха	м³/ч	600	680	860
Уровень шума	дБ(A)	28	31	36
Напряжение питания	В~Гц,Ф	220~240,50,1	220~240,50,1	220~240,50,1
Номинальная мощность	Вт	55	55	75
Напор	Па	10/30	10/30	10/30
Номинальный ток	А	0,25	0,25	0,34
Размеры прибора (ШхВхГ)	мм	700x200x470	700x200x470	1000x200x470
Размеры упаковки прибора (ШхВхГ)	мм	1005x275x580	1005x275x580	1305x275x580
Вес нетто/брутто прибора	кг	18,5/22	18,5/22	24/28
Диаметр труб (жидкость/газ)	дюйм	1/4" / 1/2"	1/4" / 1/2"	1/4" / 1/2"

Установочные размеры и габариты

Модель (внешний блок)	A, мм	B, мм	C, мм	D, мм	H, мм	I, мм
BA20I-FM/out-14HN8/EU	822	800	315	315	545	545
BA20I-FM/out-18HN8/EU	822	800	315	315	545	545
BA30I-FM/out-21HN8/EU	854	834	328	335	655	540
BA30I-FM/out-27HN8/EU	854	834	328	335	655	540
BA40I-FM/out-36HN8/EU	1000	985	395	409	808	675
BA50I-FM/out-42HN8/EU	1000	985	395	409	808	675

Модель (канальный блок)	A, мм	B, мм	C, мм	D, мм	E, мм	F, мм	G, мм	H, мм	I, мм
BADI-FM/in-09HN8/EU	734	700	684	583	383	470	200	168	111
BADI-FM/in-12HN8/EU	734	700	684	583	383	470	200	168	111
BADI-FM/in-18HN8/EU	1048	1000	977	832	383	470	200	168	110

Внутренние блоки кассетного типа **FREE MATCH**



ПОМПА

ВСТРОЕННАЯ ДРЕНАЖНАЯ

26 см

УЛЬТРАТОНКИЙ БЛОК

650x650

КОМПАКТНАЯ ПАНЕЛЬ

- Встроенная дренажная помпа
- Ультратонкий блок - 26 см
- Компактные габариты панели

Технические характеристики

Параметр / Модель		BACI-FM/in-12HN8/EU	BACI-FM/in-18HN8/EU
Производительность (охлаждение/обогрев)	кВт	3,6	5
Производительность (охлаждение)	BTU	12285	17060
Производительность (обогрев)	BTU	13306	19107
Расход воздуха	м³/ч	700	700
Уровень шума	дБ(A)	35	35
Напряжение питания	В~Гц,Ф	220~240,50,1	220~240,50,1
Номинальная мощность	Вт	70	70
Номинальный ток	А	0,32	0,32
Размеры внутреннего блока (ШхВхГ)	мм	570x260x570	570x260x570
Размеры панели (ШхВхГ)	мм	650x55x650	650x55x650
Размеры упаковки внутреннего блока (ШхВхГ)	мм	655x295x655	655x295x655
Размеры упаковки панели (ШхВхГ)	мм	710x80x710	710x80x710
Вес нетто/брутто прибора	кг	18/21	18/21
Вес нетто/брутто панели	кг	2,2/3,7	2,2/3,7
Диаметр труб (жидкость/газ)	дюйм	1/4" / 1/2"	1/4" / 1/2"

Установочные размеры и габариты

Модель (внешний блок)	A, мм	B, мм	C, мм	D, мм	H, мм	I, мм
BA20I-FM/out-14HN8/EU	822	800	315	315	545	545
BA20I-FM/out-18HN8/EU	822	800	315	315	545	545
BA30I-FM/out-21HN8/EU	854	834	328	335	655	540
BA30I-FM/out-27HN8/EU	854	834	328	335	655	540
BA40I-FM/out-36HN8/EU	1000	985	395	409	808	675
BA50I-FM/out-42HN8/EU	1000	985	395	409	808	675

Модель (кассетный блок)	A, мм	B, мм	C, мм	D, мм	E, мм	F, мм	H, мм	I, мм
BACI-FM/in-12HN8/EU	650	570	55	260	530	463	511	515
BACI-FM/in-18HN8/EU	650	570	55	260	530	463	511	515

Внешние блоки FREE MATCH

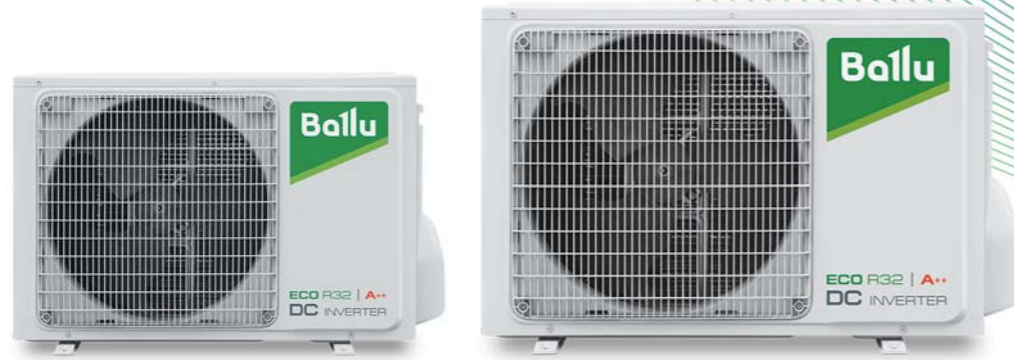

- Инновационный хладагент R32 нового поколения
- Работа на обогрев вплоть до -20 °C
- Европейский класс энергоэффективности A++

Технические характеристики

Параметр / Модель		BA2OI-FM/ out-14HN8/EU	BA2OI-FM/ out-18HN8/EU	BA3OI-FM/ out-21HN8/EU	BA3OI-FM/ out-27HN8/EU	BA4OI-FM/ out-36HN8/EU	BA5OI-FM/ out-42HN8/EU
Производительность (охлаждение/обогрев)	кВт	4,1(1,8-4,51)/ 4,8(2,05-5,28)	5,3(2,0-5,83)/ 5,6(2,21-6,16)	6,2(2,2~6,71)/ 6,6(2,39~7,26)	7,9(2,3~8,69)/ 8,2(2,45~9,02)	10,5(2,5~11,0)/ 11,0(2,67~11,2)	12(2,77~12,7)/ 13(2,96~13,1)
Производительность (охлаждение/обогрев)	BTU	13989(6142-15388)/ 16378(6995-18015)	18084(6824-19892)/ 19107(7541-21017)	21154(7506~22895)/ 22519(8155~24771)	26955(7848~29650)/ 27978(8359~30776)	35826(8530~37532)/ 37532(9110~38214)	40944(9451~43332)/ 44356(10100~44800)
Класс энергоэффективности (SEER/SCOP)		A++/A+	A++/A+	A++/A+	A++/A+	A++/A+	A++/A+
Расход воздуха	м³/ч	2300	2300	3100	3100	4000	4200
Уровень шума	дБ(A)	54	55	56	58	61	61
Напряжение питания	В~Гц	220~240,50,1	220~240,50,1	220~240,50,1	220~240,50,1	220~240,50,1	220~240,50,1
Номинальная мощность (охлаждение/обогрев)	Вт	1240(198-2100)/ 1150(198-2100)	1750(280-2300)/ 1540(280-2300)	1920(350-2800)/ 1780(350-2800)	2460(560-3400)/ 2270(560-3400)	3950(680~4930)/ 3150(530~3850)	4450(750~5450)/ 3750(600~4350)
Номинальный ток (охлаждение/обогрев)	A	5,4/5	7,6/6,7	8,3/7,8	10,7/9,8	17,5/13,96	19,72/16,62
Размеры блока (ШxВxГ)	мм	850x555x300	850x555x300	960x700x350	960x700x350	1000x808x395	1000x808x395
Размеры упаковок (ШxВxГ)	мм	900x615x380	900x615x380	1015x755x415	1015x755x415	1105x895x495	1105x895x495
Вес нетто/брутто	кг	34/37	36/39	44/47	46/49	74/78	75/79
Диаметр труб (жидкость/газ)	дюйм	1/4" / 3/8" x2	1/4" / 3/8" x2	1/4" / 3/8" x3	1/4" / 3/8" x3	1/4" / 3/8" x4	1/4" / 3/8" x5
Максимальная длинная трасса (до блока/общая)	м	25/40	25/40	30/60	30/60	35/80	35/80
Максимальный перепад высот	м	15	15	15	15	15	15
Макс. количество подключаемых внутр. блоков		2	2	3	3	4	5
Хладагент	г	R32/1070	R32/1100	R32/1250	R32/1200	R32/2300	R32/2300
Диапазон рабочих температур (охлаждение/обогрев)		-10...+52 °C/-20...+24 °C					
Марка компрессора		GMCC-TOSHIBA	GMCC-TOSHIBA	GMCC-TOSHIBA	GMCC-TOSHIBA	GMCC-TOSHIBA	GMCC-TOSHIBA

Таблица комбинаций внутренних блоков Free Match

Внешний блок BA2OI-FM/out-14HN8/EU 7 комбинаций			Внешний блок BA2OI-FM/out-18HN8/EU 9 комбинаций		
1 комната общая площадь до 60 м² рекомендуемая площадь 40 м²	2 комнаты общая площадь до 60 м² рекомендуемая площадь 40 м²		1 комната общая площадь до 60 м² рекомендуемая площадь 40 м²	2 комнаты общая площадь до 70 м² рекомендуемая площадь 50 м²	
7	7+7	—	7	7+7	9+12
9	7+9	—	9	7+9	—
12	9+9	—	12	7+12	—
18	—	—	18	9+9	—
—	—	—	—	—	—

Внешний блок BA3OI-FM/out-21HN8/EU
14 комбинаций

1 комната общая площадь до 60 м² рекомендуемая площадь 40 м²	2 комнаты общая площадь до 80 м² рекомендуемая площадь 70 м²		3 комнаты общая площадь до 105 м² рекомендуемая площадь 70 м²	
18	7+7	9+12	7+7+7	—
—	7+9	9+18	7+7+9	—
—	7+12	12+12	7+7+12	—
—	7+18	—	7+9+9	—
—	9+9	—	9+9+9	—

Внешний блок BA3OI-FM/out-27HN8/EU
21 комбинация

1 комната общая площадь до 60 м² рекомендуемая площадь 40 м²	2 комнаты общая площадь до 90 м² рекомендуемая площадь 80 м²		3 комнаты общая площадь до 120 м² рекомендуемая площадь 80 м²	
18	7+7	9+18	7+7+7	7+9+18
—	7+9	12+12	7+7+9	7+12+12
—	7+12	12+18	7+7+12	9+9+9
—	7+18	—	7+7+18	9+9+12
—	9+9	—	7+9+9	9+12+12
—	9+12	—	7+9+12	—

Внешний блок BA4OI-FM/out-36HN8/EU
51 комбинация

1 комната общая площадь до 70 м² рекомендуемая площадь 50 м²	2 комнаты общая площадь до 105 м² рекомендуемая площадь 105 м²		3 комнаты общая площадь до 140 м² рекомендуемая площадь 105 м²			4 комнаты общая площадь до 155 м² рекомендуемая площадь 105 м²				
24	7+7	9+18	7+7+7	7+9+18	9+12+18	7+7+7+7	7+7+12+12	9+9+9+9	—	—
—	7+9	9+24	7+7+9	7+9+24	9+12+24	7+7+7+9	7+7+12+18	9+9+9+12	—	—
—	7+12	12+12	7+7+12	7+12+12	12+12+12	7+7+7+12	7+9+9+9	9+9+9+18	—	—
—	7+18	12+18	7+7+18	7+12+18	12+12+18	7+7+7+18	7+9+9+12	9+9+12+12	—	—
—	7+24	12+24	7+7+24	7+12+24	—	7+7+9+9	7+9+9+18	9+12+12+12	—	—
—	9+9	18+18	7+9+9	9+9+9	—	7+7+9+12	7+9+12+18	—	—	—
—	9+12	—	7+9+12	9+9+12	—	7+7+9+18	7+12+12+12	—	—	—

Внешний блок BA5OI-FM/out-42HN8/EU
91 комбинация

1 комната общая площадь до 70 м² рекомендуемая площадь 50 м²	2 комнаты общая площадь до 160 м² рекомендуемая площадь 125 м²		3 комнаты общая площадь до 160 м² рекомендуемая площадь 125 м²		4 комнаты общая площадь до 160 м² рекомендуемая площадь 125 м²		5 комнат общая площадь до 185 м² рекомендуемая площадь 125 м²		
24	7+7	9+24	7+7+7	9+9+24	7+7+7+7	7+9+12+24	7+7+7+7+7	7+9+9+9+12	—
—	7+9	12+12	7+7+9	9+12+12	7+7+7+9	7+12+12+12	7+7+7+7+9	7+9+9+9+18	—
—	7+12	12+18	7+7+12	9+12+18	7+7+7+12	9+9+9+9	7+7+7+7+12	7+9+9+12+12	—
—	7+18	12+24	7+7+18	9+12+24	7+7+7+18	9+9+9+12	7+7+7+7+18	7+9+12+12+12	—
—	7+24	18+18	7+7+24	9+18+18	7+7+7+24	9+9+9+18	7+7+7+9+9	9+9+9+9+9	—
—	9+9	18+24	7+9+9	12+12+12	7+7+9+9	9+9+12+12	7+7+7+9+12	9+9+9+9+12	—
—	9+12	—	7+9+12	12+12+18	7+7+9+12	9+12+12+12	7+7+7+9+18	9+9+9+9+18	—
—	9+18	—	7+9+18	12+12+24	7+7+9+18	12+12+12+12	7+7+7+12+12	9+9+9+12+12	—
—	—	—	7+9+24	12+18+18	7+7+9+24	—	7+7+7+12+18	9+9+12+12+12	—
—	—	—	7+12+12	12+18+24	7+7+12+12	—	7+7+9+9+9	—	—
—	—	—	7+12+24	18+18+18	7+7+12+18	—	7+7+9+9+12	—	—
—	—	—	7+18+18	—	7+7+12+24	—	7+7+9+9+18	—	—
—	—	—	9+9+9	—	7+9+9+9	—	7+7+9+12+12	—	—
—	—	—	9+9+12	—	7+9+9+18	—	7+7+12+12+12	—	—
—	—	—	9+9+18	—	7+9+12+18	—	7+9+9+9+9	—	—



МУЛЬТИ СПЛИТ-СИСТЕМЫ С УВЕЛИЧЕННОЙ ДЛИНОЙ ТРАССЫ FREE MATCH ERP LONG PIPE

Серия FreeMatch ERP Long Pipe – новое поколение мульти сплит-систем, отличающееся беспрецедентным увеличением длины трассы вплоть до 130 м. При этом данное оборудование обладает всеми современными показателями: мульти сплит-система работает на инновационном хладагенте R32, энергоэффективность приборов соответствует высочайшему классу A++ европейской классификации.

Серия мульти сплит-систем FreeMatch ERP Long Pipe создана для внедрения уникальных технических решений там, где стандартной длины фреоновой трассы недостаточно. Например, в помещениях большой площади: многоквартирных квартирах, загородных домах, офисах и т.п.

Беспрецедентная длина трассы

ДЛИНА ТРАССЫ
ДО **130** МЕТРОВ

ДЛИНА ТРАССЫ ДО БЛОКА
ДО **40** МЕТРОВ

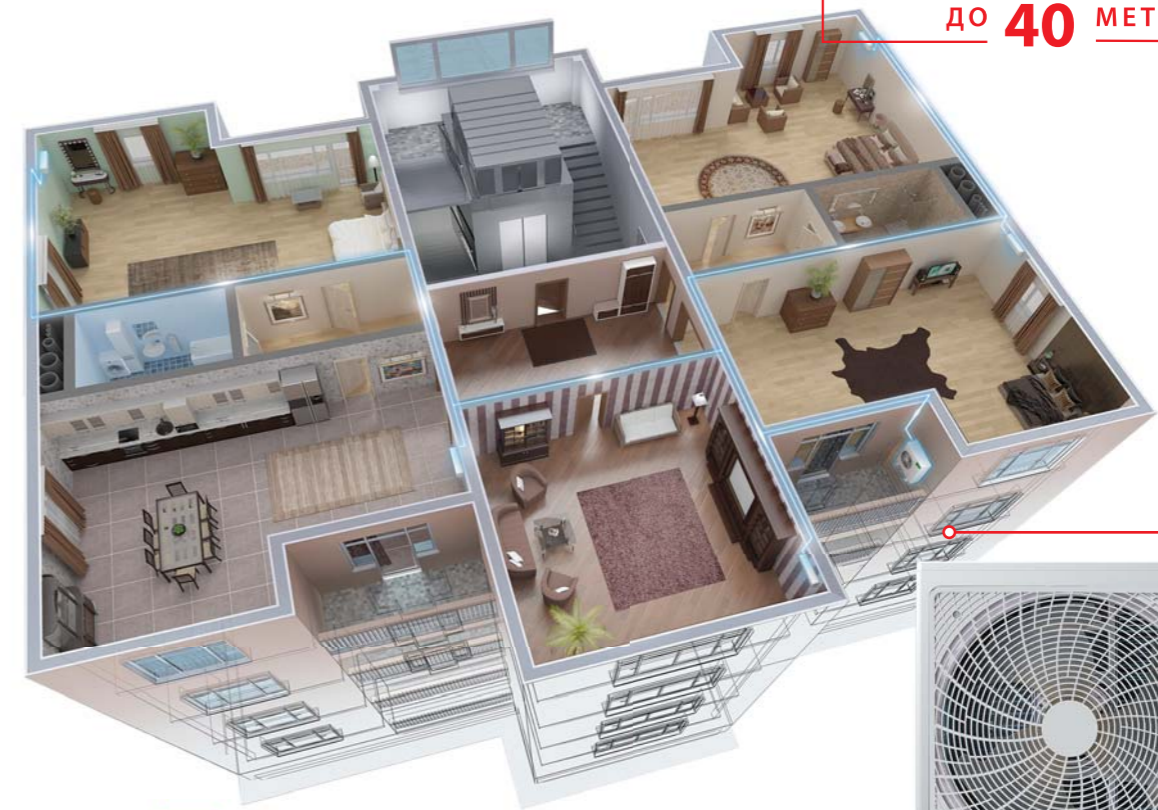

× до **5** НАСТЕННЫХ БЛОКОВ
BSEI-FM



Внешние блоки BA0I-FM_LP



Настенные блоки BSUI-FM
Low noise 21 дБ(A)

Настенные блоки BSUI-FM_BL
Low noise 21 дБ(A)

Настенные блоки BSUI-FM
Low noise 21 дБ(A)

Кассетные блоки BCI-FM
Compact

Канальные блоки BDI-FM
Super Slim 20 см

Преимущества

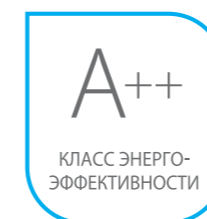

A++ Энергоэффективность
Высокий коэффициент сезонной энергоэффективности Ballu Free Match ERP SEER 8,0 соответствует классу A++ согласно европейской классификации

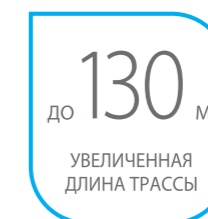

Увеличенная длина трассы до 130 метров
Внедрение новых технологий в компрессоры ведущих производителей (GMCC-Toshiba) позволило увеличить максимальную длину трасс до 130 метров



R32 Хладагент R32
R32 – инновационный хладагент. Повышение производительности по холоду на 4% по сравнению с R410A. Удельная холодопроизводительность R32 выше, чем у R410A, на 100 кДж/кг



JAPAN TECHNOLOGY Японские технологии компрессоров
В мульти сплит-системах используются современные высокотехнологичные компрессоры GMCC-Toshiba, которые доказали свою надежность и производительность во всем мире

Мульти сплит-системы с увеличенной длиной трассы

FREE MATCH ERP LONG PIPE



Внешние блоки BA0I-FM_LP

Технические характеристики

Параметр / Модель		BA20I-FM/out-14HN8/EU_LP	BA20I-FM/out-18HN8/EU_LP	BA30I-FM/out-21HN8/EU_LP	BA30I-FM/out-27HN8/EU_LP	BA40I-FM/out-36HN8/EU_LP	BA50I-FM/out-42HN8/EU_LP
Производительность (охлаждение/обогрев)	кВт	4,1(1,8-4,51)/4,8(2,05-5,28)	5,3(2,0-5,83)/5,6(2,21-6,16)	6,2(2,2-6,71)/6,6(2,39-7,26)	7,9(2,3-8,69)/8,2(2,45-9,02)	10,5(2,5-11,0)/11,0(2,67-11,2)	12(2,77-12,7)/13(2,96-13,1)
Производительность (охлаждение/обогрев)	BTU	13989(6142-15388)/16378(6995-18015)	18084(6824-19892)/19107(7541-21017)	21154(7506-22895)/22519(8155-24771)	26955(7848-29650)/27978(8359-30776)	35826(8530-37532)/37532(9110-38214)	40944(9451-43332)/44356(10100-44800)
Класс энергоэффективности (SEER/SCOP)		A++/A+	A++/A+	A++/A+	A++/A+	A++/A+	A++/A+
Расход воздуха	м³/ч	2300	2300	3100	3100	4000	4200
Уровень шума	дБ(A)	54	55	56	58	61	61
Напряжение питания	В~Гц	220~240,50,1	220~240,50,1	220~240,50,1	220~240,50,1	220~240,50,1	220~240,50,1
Номинальная мощность (охлаждение/обогрев)	Вт	1240(198-2100)/1150(198-2100)	1750(280-2300)/1540(280-2300)	1920(350-2800)/1780(350-2800)	2460(560-3400)/2270(560-3400)	3950(680-4930)/3150(530-3850)	4450(750-5450)/3750(600-4350)
Номинальный ток (охлаждение/обогрев)	A	5,4/5	7,6/6,7	8,3/7,8	10,7/9,8	17,5/13,96	19,72/16,62
Размеры блока (ШxВxГ)	мм	850x555x300	850x555x300	960x700x350	960x700x350	1000x808x395	1000x808x395
Размеры упаковки (ШxВxГ)	мм	900x615x380	900x615x380	1015x755x415	1015x755x415	1105x895x495	1105x895x495
Вес нетто/брутто	кг	34/37	36/39	44/47	46/49	74/78	75/79
Диаметр труб (жидкость/газ)	дюйм	1/4" / 3/8" x2	1/4" / 3/8" x2	1/4" / 3/8" x3	1/4" / 3/8" x3	1/4" / 3/8" x4	1/4" / 3/8" x5
Максимальная длина трассы (до блока/общая)	м	30/60	40/80	40/90	40/100	40/120	40/130
Максимальный перепад высот	м	10*	10*	10*	10*	10*	10*
Макс. количество подключаемых внутр. блоков		2	2	3	3	4	5
Хладагент	г	R32/1070	R32/1100	R32/1250	R32/1200	R32/2300	R32/2300
Диапазон рабочих температур (охлаждение/обогрев)		-15...+43 °C/ 0...+24 °C					
Марка компрессора		GMCC-TOSHIBA	GMCC-TOSHIBA	GMCC-TOSHIBA	GMCC-TOSHIBA	GMCC-TOSHIBA	GMCC-TOSHIBA

Установочные размеры и габариты

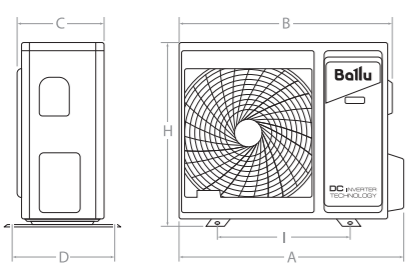

Модель (внешний блок)	A, мм	B, мм	C, мм	D, мм	H, мм	I, мм
BA20I-FM/out-14HN8/EU_LP	822	800	315	315	545	545
BA20I-FM/out-18HN8/EU_LP	822	800	315	315	545	545
BA30I-FM/out-21HN8/EU_LP	854	834	328	335	655	540
BA30I-FM/out-27HN8/EU_LP	854	834	328	335	655	540
BA40I-FM/out-36HN8/EU_LP	1000	985	395	409	808	675
BA50I-FM/out-42HN8/EU_LP	1000	985	395	409	808	675

Таблица комбинаций внутренних блоков Free Match

Внешний блок BA20I-FM/out-14HN8/EU_LP 7 комбинаций			Внешний блок BA20I-FM/out-18HN8/EU_LP 9 комбинаций		
1 комната общая площадь до 60 м² рекомендуемая площадь 40 м²	2 комнаты общая площадь до 60 м² рекомендуемая площадь 40 м²		1 комната общая площадь до 60 м² рекомендуемая площадь 40 м²	2 комнаты общая площадь до 70 м² рекомендуемая площадь 50 м²	
7	7+7	—	7	7+7	9+12
9	7+9	—	9	7+9	—
12	9+9	—	12	7+12	—
18	—	—	18	9+9	—
—	—	—	—	—	—

Внешний блок BA30I-FM/out-21HN8/EU_LP
14 комбинаций

1 комната общая площадь до 60 м² рекомендуемая площадь 40 м²	2 комнаты общая площадь до 80 м² рекомендуемая площадь 70 м²		3 комнаты общая площадь до 105 м² рекомендуемая площадь 70 м²	
18	7+7	9+12	7+7+7	—
—	7+9	9+18	7+7+9	—
—	7+12	12+12	7+7+12	—
—	7+18	—	7+9+9	—
—	9+9	—	9+9+9	—

Внешний блок BA30I-FM/out-27HN8/EU_LP
21 комбинация

1 комната общая площадь до 60 м² рекомендуемая площадь 40 м²	2 комнаты общая площадь до 90 м² рекомендуемая площадь 80 м²		3 комнаты общая площадь до 120 м² рекомендуемая площадь 80 м²	
18	7+7	9+18	7+7+7	7+9+18
—	7+9	12+12	7+7+9	7+12+12
—	7+12	12+18	7+7+12	9+9+9
—	7+18	—	7+7+18	9+9+12
—	9+9	—	7+9+9	9+12+12
—	9+12	—	7+9+12	—

Внешний блок BA40I-FM/out-36HN8/EU_LP
51 комбинация

1 комната общая площадь до 70 м² рекомендуемая площадь 50 м²	2 комнаты общая площадь до 105 м² рекомендуемая площадь 105 м²		3 комнаты общая площадь до 140 м² рекомендуемая площадь 105 м²			4 комнаты общая площадь до 155 м² рекомендуемая площадь 105 м²				
24	7+7	9+18	7+7+7	7+9+18	9+12+18	7+7+7+7	7+7+12+12	9+9+9+9	—	—
—	7+9	9+24	7+7+9	7+9+24	9+12+24	7+7+7+9	7+7+12+18	9+9+9+12	—	—
—	7+12	12+12	7+7+12	7+12+12	12+12+12	7+7+7+12	7+9+9+9	9+9+9+18	—	—
—	7+18	12+18	7+7+18	7+12+18	12+12+18	7+7+7+18	7+9+9+12	9+9+12+12	—	—
—	7+24	12+24	7+7+24	7+12+24	—	7+7+9+9	7+9+9+18	9+12+12+12	—	—
—	9+9	18+18	7+9+9	9+9+9	—	7+7+9+12	7+9+12+18	—	—	—
—	9+12	—	7+9+12	9+9+12	—	7+7+9+18	7+12+12+12	—	—	—

Внешний блок BA50I-FM/out-42HN8/EU_LP
91 комбинация

1 комната общая площадь до 70 м² рекомендуемая площадь 50 м²	2 комнаты общая площадь до 160 м² рекомендуемая площадь 125 м²		3 комнаты общая площадь до 160 м² рекомендуемая площадь 125 м²		4 комнаты общая площадь до 160 м² рекомендуемая площадь 125 м²		5 комнат общая площадь до 185 м² рекомендуемая площадь 125 м²		
24	7+7	9+24	7+7+7	9+9+24	7+7+7+7	7+9+12+24	7+7+7+7+7	7+9+9+9+12	—
—	7+9	12+12	7+7+9	9+12+12	7+7+7+9	7+12+12+12	7+7+7+7+9	7+9+9+9+18	—
—	7+12	12+18	7+7+12	9+12+18	7+7+7+12	9+9+9+9	7+7+7+7+12	7+9+9+12+12	—
—	7+18	12+24	7+7+18	9+12+24	7+7+7+18	9+9+9+12	7+7+7+7+18	7+9+12+12+12	—
—	7+24	18+18	7+7+24	9+18+18	7+7+7+24	9+9+9+18	7+7+7+9+9	9+9+9+9+9	—
—	9+9	18+24	7+9+9	12+12+12	7+7+9+9	9+9+12+12	7+7+7+9+12	9+9+9+9+12	—
—	9+12	—	7+9+12	12+12+18	7+7+9+12	9+12+12+12	7+7+7+9+18	9+9+9+9+18	—
—	9+18	—	7+9+18	12+12+24	7+7+9+18	12+12+12+12	7+7+7+12+12	9+9+9+12+12	—
—	—	—	7+9+24	12+18+18	7+7+9+24	—	7+7+7+12+18	9+9+12+12+12	—
—	—	—	7+12+12	12+18+24	7+7+12+12	—	7+7+9+9+9	—	—
—	—	—	7+12+24	—	7+7+12+24	—	7+7+9+9+18	—	—
—	—	—	7+18+18	—	7+9+9+9	—	7+7+9+12+12	—	—
—	—	—	9+9+9	—	7+9+9+12	—	7+7+9+12+18	—	—
—	—	—	9+9+12	—	7+9+9+18	—	7+7+12+12+12	—	—
—	—	—	9+9+18	—	7+9+12+18	—	7+9+9+9+9	—	—

Модельный ряд

ON/OFF сплит-системы	Модель	07 kBTU	09 kBTU	12 kBTU	18 kBTU	24 kBTU	30 kBTU	36 kBTU
iGREEN PRO	BSAG Golden Fin 3D-контроль потока воздуха	•	•	•	•	•		
GREENLAND	BSCR Память положения жалюзи Автообогрев +8 °C Сверхмощная модель	•	•	•	•	•		
OLYMPIO EDGE	BSD Датчик утечки фреона i-Feel Golden Fin	•	•	•	•	•		
OLYMPIO LEGEND	NEW BSW 3D-контроль потока воздуха	•	•	•	•	•	•	
LAGOON	BSD Golden Fin Память настроек	•	•	•	•	•		
PLATINUM CITY	BSEP 3D-контроль потока воздуха Vitamin+Catechin	•	•	•	•	•		
BRAVO	BSQ Сверхмощная модель							•

Преимущества

<p>A</p> <p>КЛАСС ЭНЕРГО-ЭФФЕКТИВНОСТИ</p>	<p>А-класс энергоэффективности</p> <p>Кондиционеры Ballu отличаются чрезвычайно экономичным расходом электроэнергии и соответствуют А-классу энергопотребления (ГОСТ Р 55012–2012)</p>	<p>36 кВтУ</p> <p>СВЕРХМОЩНАЯ МОДЕЛЬ</p>	<p>Мощность 36 000 BTU</p> <p>Профессиональный модельный ряд до 36 кВтУ позволяет обеспечить потребность в кондиционировании не только бытового жилья, но и коммерческого сектора</p>
<p>3D</p> <p>КОНТРОЛЬ ПОТОКА ВОЗДУХА</p>	<p>3D-воздушный поток</p> <p>Возможность управления жалюзи в горизонтальной и вертикальной плоскости с пульта ДУ для равномерного распределения воздуха по всей площади помещения</p>	<p>GOLDEN FIN</p> <p>ЗАЩИТНОЕ ПОКРЫТИЕ</p>	<p>Защитное покрытие</p> <p>Специальное покрытие алюминиевых ребер радиатора по технологии Golden Fin защищает теплообменник от воздействия агрессивных сред, предотвращает окисление и продлевает срок службы прибора</p>
<p>i-FEEL</p> <p>КЛИМАТ КОНТРОЛЬ</p>	<p>Функция i-Feel</p> <p>В режиме i-Feel кондиционер наиболее точно поддерживает необходимую температуру в месте пребывания человека благодаря температурному датчику, встроенному в пульт ДУ</p>	<p>LOW NOISE</p> <p>НИЗКИЙ УРОВЕНЬ ШУМА</p>	<p>Низкий уровень шума</p> <p>Специально разработанная структура внутреннего блока и увеличенный диаметр вентилятора с уменьшенной частотой вращения обеспечивают невероятно тихую работу сплит-системы</p>

СПЛИТ-СИСТЕМЫ ON/OFF

Идеальная атмосфера. Совершенство форм. Максимум комфорта

Ассортимент традиционных сплит-систем Ballu представлен высокотехнологичными моделями, разработанными с учетом новейших достижений в области климатической техники. Широкий модельный ряд включает в себя мощные энергоэффективные устройства, обладающие стильными современными дизайном. Приборы отличаются интуитивно понятным принципом управления, высокой надежностью и безукоризненным качеством комплектующих, которые гарантируют стабильную работу оборудования и продолжительный срок службы сплит-систем. Высокий А-класс энергоэффективности позволяет сократить потребление электроэнергии, наслаждаясь тишиной и комфортным микроклиматом.

A
КЛАСС ЭНЕРГО-ЭФФЕКТИВНОСТИ

3D
КОНТРОЛЬ ПОТОКА ВОЗДУХА

COLD PLASMA
ГЕНЕРАТОР

R32
ХЛАДАГЕНТ НОВОГО ПОКОЛЕНИЯ

i-FEEL
КЛИМАТ КОНТРОЛЬ

5 ЛЕТ
ГАРАНТИИ НА КОМПРЕССОР



ON/OFF Сплит-системы iGREEN PRO



Серия iGreen Pro — элегантное решение для создания и поддержания необходимого микроклимата. В новой версии используется экологичный и энергоэффективный фреон, который позволяет повысить производительность системы, снизив потребление энергии. Для эффективной очистки воздуха система укомплектована современным генератором Cold Plasma, который не только очищает, но и ионизирует воздух. Надежная и производительная сплит-система iGreen Pro позволяет управлять потоком воздуха в 4 направлениях с пульта дистанционного управления.

Технические характеристики

Параметр / Модель		BSAG/in-07HN8	BSAG/in-09HN8	BSAG/in-12HN8	BSAG/in-18HN8	BSAG/in-24HN8
		BSAG/out-07HN8	BSAG/out-09HN8	BSAG/out-12HN8	BSAG/out-18HN8	BSAG/out-24HN8
Производительность (охлаждение)	BTU	7 700	8 800	11 000	17 800	23 900
Производительность (обогрев)	BTU	8 200	8 900	11 000	17 800	25 000
Класс энергоэффективности (EER / COP)	A / A	A / A	A / A	A / A	A / A	A / A
Расход воздуха (внутренний / внешний блок)	м³/ч	500 / 1600	500 / 1600	550 / 1600	950/2300	1050 / 3300
Уровень шума (внутренний блок)	дБ(А)	23	24	28	34	34
Напряжение питания	В~Гц	220-240~50	220-240~50	220-240~50	220-240~50	220-240~50
Потребляемая мощность (охлаждение)	Вт	700	795	995	1 620	2 180
Потребляемая мощность (обогрев)	Вт	665	720	885	1 440	2 020
Номинальный ток (охлаждение/обогрев)	А	3,2 / 3,0	3,6 / 3,2	4,7 / 4,1	7,3 / 6,5	10 / 9,8
Размеры внутреннего блока (ШхВхГ)	мм	818x270x217	818x270x217	818x270x217	1002x315x238	1002x315x238
Размеры внешнего блока (ШхВхГ)	мм	660x482x240	660x482x240	660x482x240	780x540x260	860x667x310
Размеры упаковки внутреннего блока (ШхВхГ)	мм	870x335x265	870x335x265	870x335x265	1066x390x315	1066x390x315
Размеры упаковки внешнего блока (ШхВхГ)	мм	780x530x315	780x530x315	785x530x345	910x600x360	995x720x420
Вес нетто/брутто внутреннего блока	кг	7,2 / 8,7	7,7 / 9,2	8 / 9,5	12,5 / 14,5	12,5 / 14,5
Вес нетто/брутто внешнего блока	кг	21 / 23,5	21,7 / 24	22,5 / 24,5	34 / 37	46,5 / 50,5
Диаметр труб (жидкость / газ)	дюйм	1/4" / 3/8"	1/4" / 3/8"	1/4" / 1/2"	1/4" / 1/2"	1/4" / 5/8"
Максимальная длина магистрали	м	15	15	15	20	20
Максимальный перепад высот	м	8	8	8	10	10
Хладагент/вес	г	R32 / 470	R32 / 510	R32 / 490	R32 / 1130	R32 / 1030
Диапазон рабочих температур (охлаждение/обогрев)	+18...+43 °C / -7...+24 °C					
Марка компрессора		RECHI	RECHI	GMCC-TOSHIBA	GMCC-TOSHIBA	HIGHLY

Контроль потока воздуха в 4 направлениях



Современный дизайн



Экологичный и энерго-эффективный фреон R32



Установочные размеры и габариты

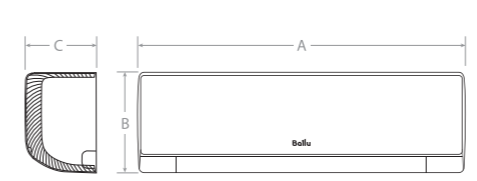

Модель (внутренний блок)	A, мм	B, мм	C, мм
BSAG/in-07HN8	818	270	217
BSAG/in-09HN8	818	270	217
BSAG/in-12HN8	818	270	217
BSAG/in-18HN8	1 002	315	238
BSAG/in-24HN8	1 002	315	238

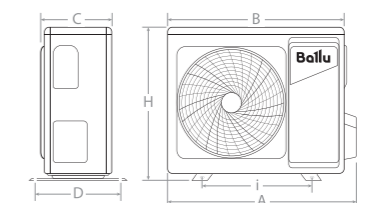

Модель (внешний блок)	A, мм	B, мм	C, мм	D, мм	H, мм	i, мм
BSAG/out-07HN8	722	660	240	264	482	438
BSAG/out-09HN8	722	660	240	264	482	438
BSAG/out-12HN8	722	660	240	264	482	438
BSAG/out-18HN8	856	780	260	290	540	530
BSAG/out-24HN8	935	860	310	341	667	542

A
КЛАСС ЭНЕРГО-ЭФФЕКТИВНОСТИ

i-FEEL
КЛИМАТ-КОНТРОЛЬ

MEMORY
ПАМЯТЬ ПОЛОЖЕНИЙ ЖАЛЮЗИ

7
СКОРОСТЕЙ ВЕНТИЛЯТОРА

+8°C
ДЕЖУРНЫЙ ОБОГРЕВ

4 ГОДА
ЭКСКЛЮЗИВНОЙ ГАРАНТИИ



ON/OFF Сплит-системы GREENLAND



Greenland — сплит-система профессионального уровня, сочетающая в себе стильный дизайн и высокую производительность. Прибор способен запоминать выбранное положение жалюзи, поэтому их не нужно настраивать заново при каждом включении. С помощью функции i-Feel кондиционер поддерживает заданную температуру в месте нахождения пульта дистанционного управления.

Технические характеристики

Параметр / Модель		BSGR/in-07HN1_22Y	BSGR/in-09HN1_22Y	BSGR/in-12HN1_22Y	BSGR/in-18HN1_22Y	BSGR/in-24HN1_22Y
		BSGR/out-07HN1_22Y	BSGR/out-09HN1_22Y	BSGR/out-12HN1_22Y	BSGR/out-18HN1_22Y	BSGR/out-24HN1_22Y
Производительность (охлаждение)	BTU	7 677	8 701	11 090	16 889	21 000
Производительность (обогрев)	BTU	7 848	9 042	11 600	17 599	22 860
Класс энергоэффективности (EER / COP)	A / A	A / A	A / A	A / A	A / A	A / A
Расход воздуха (внутренний / внешний блок)	м³/ч	520 / 1400	520 / 1400	590 / 1950	650 / 2300	950 / 2400
Уровень шума (внутренний блок)	дБ(А)	24	26	28	32	33
Напряжение питания	В~Гц	220-240~50	220-240~50	220-240~50	220-240~50	220-240~50
Потребляемая мощность (охлаждение)	Вт	700	794	1 009	1 477	1 917
Потребляемая мощность (обогрев)	Вт	637	734	942	1 428	1 856
Номинальный ток (охлаждение/обогрев)	А	3,5 / 3,1	3,7 / 3,4	4,8 / 4,6	6,6 / 6,4	8,89 / 8,6
Размеры внутреннего блока (ШxВxГ)	мм	704x260x185	704x260x185	779x260x185	825x293x196	982x311x221
Размеры внешнего блока (ШxВxГ)	мм	710x450x293	710x450x293	732x555x330	802x555x350	873x555x376
Размеры упаковки внутреннего блока (ШxВxГ)	мм	748x316x247	748x316x247	823x316x247	870x349x257	1039x377x287
Размеры упаковки внешнего блока (ШxВxГ)	мм	761x500x327	761x500x327	791x590x373	869x594x395	948x591x428
Вес нетто/брутто внутреннего блока	кг	7,5 / 8,7	7,5 / 8,7	8 / 10	10,3 / 11,9	13,7 / 16
Вес нетто/брутто внешнего блока	кг	22,3 / 24,3	24,7 / 26,7	28 / 30,5	38,5 / 41	43 / 46
Диаметр труб (жидкость / газ)	дюйм	1/4" / 3/8"	1/4" / 3/8"	1/4" / 1/2"	1/4" / 1/2"	1/4" / 1/2"
Максимальная длина магистрали	м	15	15	15	25	25
Максимальный перепад высот	м	10	10	10	10	10
Хладагент/вес	г	R410A / 550	R410A / 560	R410A / 730	R410A / 1000	R410A / 1280
Диапазон рабочих температур (охлаждение/обогрев)		+18...+43 °C / -15...+24 °C				
Марка компрессора		GREE	GREE	GREE	GREE	GREE

Установочные размеры и габариты

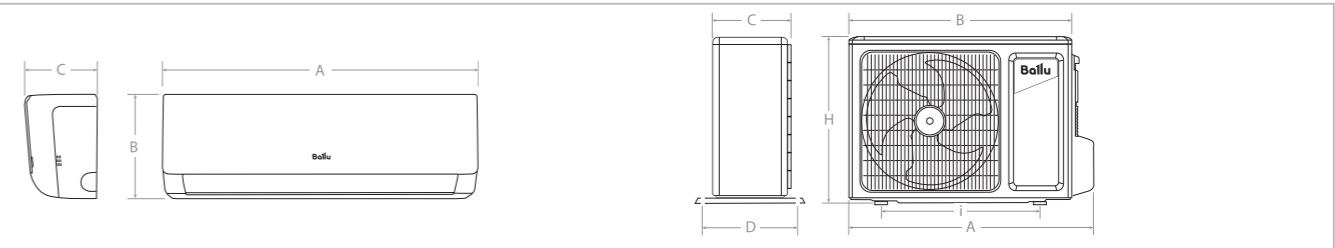

Модель (внутренний блок)	A, мм	B, мм	C, мм
BSGR/in-07HN1_22Y	704	260	185
BSGR/in-09HN1_22Y	704	260	185
BSGR/in-12HN1_22Y	779	260	185
BSGR/in-18HN1_22Y	825	293	196
BSGR/in-24HN1_22Y	982	311	221

Модель (внешний блок)	A, мм	B, мм	C, мм	D, мм	H, мм	i, мм
BSGR/out-07HN1_22Y	710	650	244	271	450	430
BSGR/out-09HN1_22Y	710	650	244	271	450	430
BSGR/out-12HN1_22Y	732	675	285	310	555	455
BSGR/out-18HN1_22Y	802	745	300	332	555	512
BSGR/out-24HN1_22Y	872,8	805	316,5	348,6	555	528

Память положений жалюзи



Автоматическая очистка



Автообогрев до +8 °C защитит дом от промерзания



R32
ХЛАДАГЕНТ НОВОГО
ПОКОЛЕНИЯ

i-FEEL
КЛИМАТ
КОНТРОЛЬ

MEMORY
ПАМЯТЬ
НАСТРОЕК

GOLDEN
FIN
ЗАЩИТНОЕ
ПОКРЫТИЕ

23 дБ(A)
ТИХАЯ
РАБОТА

5 ЛЕТ
ГАРАНТИИ
НА КОМПРЕССОР



ON/OFF Сплит-системы OLYMPIO EDGE



Olympio Edge — мощная и надежная сплит-система, которая станет незаменимым помощником в создании комфортного микроклимата в любом помещении. Сочетание высокой энергоэффективности А-класса и низкого уровня шума делает работу оборудования максимально комфортной. А аэродинамический дизайн внутреннего блока позволяет ему органично вписаться в любое помещение.

Технические характеристики

Параметр / Модель		BSO/in-07HN8_22Y	BSO/in-09HN8_22Y	BSO/in-12HN8_22Y	BSO/in-18HN8_22Y	BSO/in-24HN8_22Y
		BSO/out-07HN8_22Y	BSO/out-09HN8_22Y	BSO/out-12HN8_22Y	BSO/out-18HN8_22Y	BSO/out-24HN8_22Y
Производительность (охлаждение)	BTU	7 000	9 000	12 000	18 000	24 000
Производительность (обогрев)	BTU	8 000	9 000	12 500	19 000	25 000
Класс энергоэффективности (EER / COP)	A / A	A / A	A / A	A / A	A / A	A / A
Расход воздуха (внутренний / внешний блок)	м³/ч	480 / 1800	510 / 1800	540 / 2000	818 / 2000	1150 / 3300
Уровень шума (внутренний блок)	дБ(A)	23	23	26	30	39
Напряжение питания	В~Гц	220-240~50	220-240~50	220-240~50	220-240~50	220-240~50
Потребляемая мощность (охлаждение)	Вт	639	821	1 095	1 643	2 200
Потребляемая мощность (обогрев)	Вт	649	730	1 015	1 542	2 035
Номинальный ток (охлаждение/обогрев)	А	2,78 / 2,82	3,57 / 3,17	4,76 / 4,41	7,2 / 6,8	9,6/8,8
Размеры внутреннего блока (ШxВxГ)	мм	722x290x187	722x290x187	802x297x189	965x319x215	1080x335x226
Размеры внешнего блока (ШxВxГ)	мм	720x495x270	720x495x270	720x495x270	765x555x303	890x673x342
Размеры упаковки внутреннего блока (ШxВxГ)	мм	790x370x270	790x370x270	875x375x285	1045x405x305	1155x315x415
Размеры упаковки внешнего блока (ШxВxГ)	мм	828x540x298	828x540x298	828x540x298	887x610x337	995x740x398
Вес нетто/брутто внутреннего блока	кг	8,1 / 10,4	8,1 / 10,4	9 / 11,4	12,1 / 15,3	15 / 18,6
Вес нетто/брутто внешнего блока	кг	23,9 / 25,6	24,2 / 26	26 / 27,7	34,5 / 37	47,9 / 50,9
Диаметр труб (жидкость / газ)	дюйм	1/4" / 3/8"	1/4" / 3/8"	1/4" / 1/2"	1/4" / 1/2"	3/8" / 5/8"
Максимальная длина магистрали	м	20	20	20	25	25
Максимальный перепад высот	м	8	8	8	10	10
Хладагент/вес	г	R32 / 470	R32 / 500	R32 / 560	R32 / 1000	R32 / 1300
Диапазон рабочих температур (охлаждение/обогрев)	+18°C~+43°C / -7°C~+24°C					
Марка компрессора	GMCC-TOSHIBA		GMCC-TOSHIBA		GMCC-TOSHIBA	

Установочные размеры и габариты

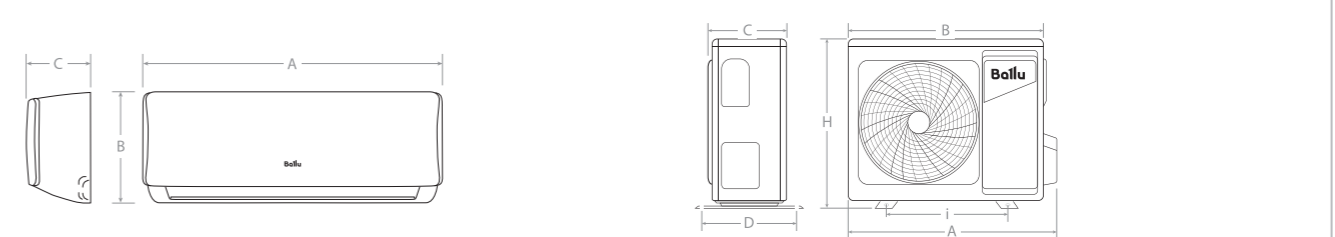

Модель (внутренний блок)	A, мм	B, мм	C, мм
BSO/in-07HN8_22Y	722	290	187
BSO/in-09HN8_22Y	722	290	187
BSO/in-12HN8_22Y	802	297	189
BSO/in-18HN8_22Y	965	319	215
BSO/in-24HN8_22Y	1 080	335	226

Модель (внешний блок)	A, мм	B, мм	C, мм	D, мм	H, мм	i, мм
BSO/out-07HN8_22Y	790	720	245	270	495	452
BSO/out-09HN8_22Y	790	720	245	270	495	452
BSO/out-12HN8_22Y	790	720	245	270	495	452
BSO/out-18HN8_22Y	835	765	303	314	555	452
BSO/out-24HN8_22Y	955	890	342	380	673	663

Климат-контроль в месте нахождения пульта ДУ



Функция запоминания настроек пользователя



Антикоррозийное защитное покрытие Golden Fin



A
КЛАСС ЭНЕРГО-ЭФФЕКТИВНОСТИ

30 кВт
СВЕРХМОЩНАЯ МОДЕЛЬ

3D
КОНТРОЛЬ ПОТОКА ВОЗДУХА

FULL SELF-CLEAN
АВТОМАТИЧЕСКАЯ САМООЧИСТКА

23 дБ(А)
УРОВЕНЬ ШУМА

5 ЛЕТ
ГАРАНТИИ НА КОМПРЕССОР

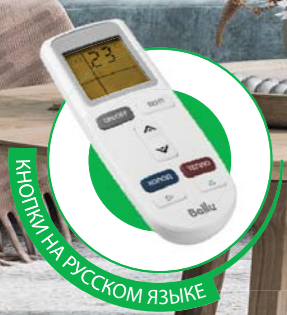

ON/OFF Сплит-системы OLYMPIO LEGEND



Легендарная серия Olympio Legend воплотила в себе оптимальный набор функций бытовых кондиционеров. Функция i-Feel помогает поддерживать нужную температуру в месте вашего нахождения. Возможность регулировки широких горизонтальных и вертикальных жалюзи с помощью русифицированного пульта ДУ позволяет создавать комфортный угол обдува, предотвращающий продувание. Прибор рассчитан на длительный срок службы, что подтверждается 5-летней гарантией на компрессор.

Технические характеристики

Параметр / Модель		BSW/in-07HN1_24Y	BSW/in-09HN1_24Y	BSW/in-12HN1_24Y	BSW/in-18HN1_24Y	BSW/in-24HN1_24Y	BSW/in-30HN1_24Y
		BSW/out-07HN1_24Y	BSW/out-09HN1_24Y	BSW/out-12HN1_24Y	BSW/out-18HN1_24Y	BSW/out-24HN1_24Y	BSW/out-30HN1_24Y
Производительность (охлаждение)	BTU	8 210	9 660	12 500	18 100	24 100	30 200
Производительность (обогрев)	BTU	8 500	9 700	12 500	18 400	24 600	30 500
Класс энергоэффективности (EER/COP)	A/A	A/A	A/A	A/A	A/A	A/A	A/A
Расход воздуха (внутренний/внешний блок)	м³/ч	600/1360	600/1360	620/2000	970/2800	860/2800	1250/3850
Уровень шума (внутренний блок)	дБ(А)	23	23	26	30	39	43
Напряжение питания	В~Гц	220-240~50	220-240~50	220-240~50	220-240~50	220-240~50	220-240~50
Потребляемая мощность (охлаждение)	Вт	749	880	1 130	1 650	2 150	2 765
Потребляемая мощность (обогрев)	Вт	687	790	1 006	1 510	1 970	2 470
Номинальный ток (охлаждение/обогрев)	А	3,8/3,4	4,3/3,8	5,2/4,6	7,5/7	9,5/9	10/9,7
Размеры внутреннего блока (ШxВxГ)	мм	788x292x198	788x292x198	788x292x198	940x316x224	940x316x224	1121x329x231
Размеры внешнего блока (ШxВxГ)	мм	649x456x244	649x456x244	660x500x240	800x545x315	825x655x310	890x695x319
Размеры упаковки внутреннего блока (ШxВxГ)	мм	880x370x290	880x370x290	880x370x290	1010x385x307	1010x385x307	1210x400x327
Размеры упаковки внешнего блока (ШxВxГ)	мм	760x510x315	760x510x315	780x565x345	920x615x392	945x720x435	1015x762x425
Вес нетто/брутто внутреннего блока	кг	8,5/11	8,5/11	8,5/11	11,5/14	11,5/14	14/18
Вес нетто/брутто внешнего блока	кг	22,5/25	22,5/25	24,5/27	34/37	45/48	49/55
Диаметр труб (жидкость/газ)	дюйм	1/4"/ 3/8"	1/4"/ 3/8"	1/4"/ 3/8"	1/4"/ 1/2"	1/4"/ 1/2"	1/4"/ 5/8"
Максимальная длина магистрали	м	20	20	20	20	25	25
Максимальный перепад высот	м	10	10	10	10	15	15
Хладагент/вес	г	R410/470	R410/470	R410/510	R410/900	R410/1480	R410/1250
Диапазон рабочих температур (охлаждение/обогрев)		+16...+49 °C / -7...+24 °C					
Марка компрессора		GMCC-TOSHIBA	GMCC-TOSHIBA	GMCC-TOSHIBA	HIGHLY-HITACHI	GMCC-TOSHIBA	HIGHLY-HITACHI

Установочные размеры и габариты

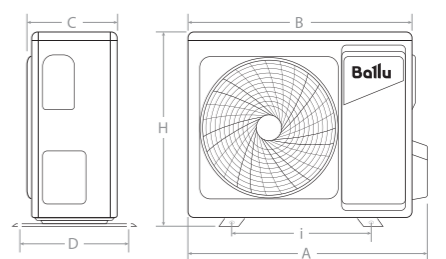
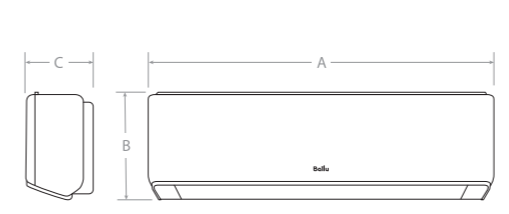

Модель (внутренний блок)	A, мм	B, мм	C, мм
BSW/in-07HN1_24Y	788	292	198
BSW/in-09HN1_24Y	788	292	198
BSW/in-12HN1_24Y	788	292	198
BSW/in-18HN1_24Y	940	316	224
BSW/in-24HN1_24Y	940	316	224
BSW/in-30HN1_24Y	1,121	329	231

Модель (внешний блок)	A, мм	B, мм	C, мм	D, мм	H, мм	i, мм
BSW/out-07HN1_24Y	725	665	280	312	420	431
BSW/out-09HN1_24Y	725	665	280	312	420	431
BSW/out-12HN1_24Y	723	660	240	295	500	498
BSW/out-18HN1_24Y	872	800	315	353	545	546
BSW/out-24HN1_24Y	915	825	310	370	655	540
BSW/out-30HN1_24Y	965	890	319	350	695	630

Работа по таймеру



Управление потоком воздуха в 4 направлениях



Возможность подключения Wi-Fi-модуля*



* приобретается отдельно

A
КЛАСС ЭНЕРГО-ЭФФЕКТИВНОСТИ

MEMORY
ПАМЯТЬ НАСТРОЕК

GOLDEN FIN
ЗАЩИТНОЕ ПОКРЫТИЕ

HIGH DENSITY
ФИЛЬТР ВЫСОКОЙ ПЛОТНОСТИ

23 дБ(A)
НИЗКИЙ УРОВЕНЬ ШУМА

3 ГОДА
ЭКСКЛЮЗИВНОЙ ГАРАНТИИ



ON/OFF Сплит-системы LAGOON



Серия Lagoon — бестселлер сплит-систем Ballu. Кондиционер оснащен фильтрами высокой плотности и имеет функцию запоминания настроек пользователя. Сплит-система Lagoon on-off выпущена в едином дизайне с инверторной моделью, что позволит оформить дом в общем стиле. В 2024 году в серии Lagoon добавилась возможность управления по Wi-Fi через модуль Homtun.

Технические характеристики

Параметр / Модель		BSD/in-07HN1_24Y	BSD/in-09HN1_24Y	BSD/in-12HN1_24Y	BSD/in-18HN1_24Y	BSD/in-24HN1_24Y
		BSD/out-07HN1_24Y	BSD/out-09HN1_24Y	BSD/out-12HN1_24Y	BSD/out-18HN1_24Y	BSD/out-24HN1_24Y
Производительность (охлаждение)	BTU	7 500	9 500	12 000	18 000	24 000
Производительность (обогрев)	BTU	8 000	9 500	12 000	18 500	27 000
Класс энергоэффективности (EER / COP)	A / A	A/A	A / A	A / A	A / A	C / C
Расход воздуха (внутренний / внешний блок)	м³/ч	437 / 1800	520 / 1800	570 / 1800	776 / 2100	997 / 3650
Уровень шума (внутренний блок)	дБ(A)	23	26	31	31	32
Напряжение питания	В~Гц	220-240~50	220-240~50	220-240~50	220-240~50	220-240~50
Потребляемая мощность (охлаждение)	Вт	685	867	1 096	1 643	2 330
Потребляемая мощность (обогрев)	Вт	649	771	974	1 506	2 300
Номинальный ток (охлаждение/обогрев)	А	3,0 / 3,28	4,38 / 3,9	5,53 / 4,92	8,3 / 7,61	10 / 10
Размеры внутреннего блока (ШхВхГ)	мм	715x285x194	715x194x285	805x285x194	957x302x213	1040x327x220
Размеры внешнего блока (ШхВхГ)	мм	720x495x270	720x495x270	720x495x270	765x555x303	890x673x342
Размеры упаковки внутреннего блока (ШхВхГ)	мм	790x360x270	790x360x270	880x360x270	1045x380x295	1130x405x310
Размеры упаковки внешнего блока (ШхВхГ)	мм	828x540x298	828x540x298	828x540x298	887x610x337	995x740x398
Вес нетто/брутто внутреннего блока	кг	7,4 / 9,5	7,7 / 9,8	8,5 / 10,6	10,9 / 13,8	13,2 / 16,2
Вес нетто/брутто внешнего блока	кг	24,6 / 26,5	26,4 / 28,2	26,9 / 28,7	31,8 / 34,2	53 / 55,9
Диаметр труб (жидкость / газ)	дюйм	1/4" / 3/8"	1/4" / 3/8"	1/4" / 1/2"	1/4" / 1/2"	3/8" / 5/8"
Максимальная длина магистрали	м	20	20	20	25	25
Максимальный перепад высот хладагент/вес	м	8	8	8	10	10
Диапазон рабочих температур (охлаждение/обогрев)	г	R410A / 630	R410A / 700	R410A / 640	R410A / 1180	R410A / 1 650
Марка компрессора		+18...+43 °C / -7...+24 °C				
		GMCC-TOSHIBA	GMCC-TOSHIBA	GMCC-TOSHIBA	GMCC-TOSHIBA	GMCC-TOSHIBA

Установочные размеры и габариты

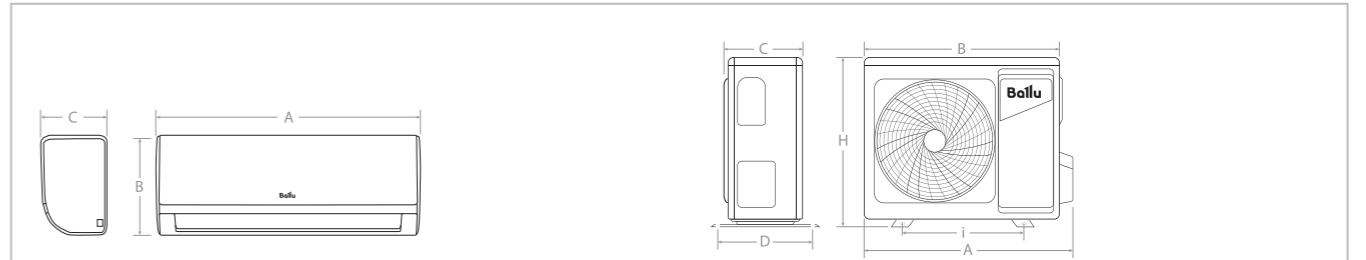

Модель (внутренний блок)	A, мм	B, мм	C, мм
BSD/in-07HN1_24Y	715	285	194
BSD/in-09HN1_24Y	715	285	194
BSD/in-12HN1_24Y	805	285	194
BSD/in-18HN1_24Y	957	302	213
BSD/in-24HN1_24Y	1 040	327	220

Модель (внешний блок)	A, мм	B, мм	C, мм	D, мм	H, мм	i, мм
BSD/out-07HN1_24Y	790	720	245	270	495	452
BSD/out-09HN1_24Y	790	720	245	270	495	452
BSD/out-12HN1_24Y	790	720	245	270	495	452
BSD/out-18HN1_24Y	835	765	303	314	555	452
BSD/out-24HN1_24Y	955	890	342	380	673	663

Детектор утечки фреона



Антикоррозийное защитное покрытие Golden Fin



Возможность подключения Wi-Fi-модуля*



* приобретается отдельно

A
КЛАСС ЭНЕРГО-ЭФФЕКТИВНОСТИ

3D
КОНТРОЛЬ ПОТОКА ВОЗДУХА

i-FEEL
КЛИМАТ-КОНТРОЛЬ

HIGH DENSITY
ФИЛЬТР ВЫСОКОЙ ПЛОТНОСТИ

23 дБ(A)
НИЗКИЙ УРОВЕНЬ ШУМА

3 года
ЭКСКЛЮЗИВНОЙ ГАРАНТИИ



ON/OFF Сплит-системы PLATINUM CITY



Новейшая архитектура цельнолитого внутреннего блока гарантирует безупречную тихую работу при перепадах температур и естественном расширении материалов. Модель соответствует энергоэффективности класса А и оснащена опцией i-Feel, позволяющей контролировать температуру непосредственно в месте нахождения пользователя.

Технические характеристики

Параметр / Модель		BSEP/in-07HN8	BSEP/in-09HN8	BSEP/in-12HN8	BSEP/in-18HN8	BSEP/in-24HN8
		BSEP/out-07HN8	BSEP/out-09HN8	BSEP/out-12HN8	BSEP/out-18HN8	BSEP/out-24HN8
Производительность (охлаждение)	BTU	7 700	8 700	10 900	17 700	23 900
Производительность (обогрев)	BTU	8 200	8 900	10 900	17 700	24 900
Класс энергоэффективности (EER/COP)		A/A	A/A	A/A	A/A	A/A
Расход воздуха (внутренний/внешний блок)	м³/ч	500/1600	550/1600	550/1600	950/2300	1050/3300
Уровень шума внутреннего блока	дБ(A)	23	24	28	34	34
Напряжение питания	В~Гц	220-240~50	220-240~50	220-240~50	220-240~50	220-240~50
Потребляемая мощность (охлаждение)	Вт	700	795	995	1620	2180
Потребляемая мощность (обогрев)	Вт	665	720	885	1440	2020
Номинальный ток (охлаждение/обогрев)	А	3,2/3	3,6/3,2	4,7/4,1	7,3/6,5	10/9,8
Размеры внутреннего блока (ШxВxГ)	мм	780x270x212	780x270x212	780x270x212	960x315x235	960x315x235
Размеры внешнего блока (ШxВxГ)	мм	660x482x240	660x482x240	660x482x240	780x540x260	860x667x310
Размеры упаковки внутреннего блока (ШxВxГ)	мм	830x335x260	830x335x260	830x335x260	1022x380x310	1022x380x310
Размеры упаковки внешнего блока (ШxВxГ)	мм	780x530x315	780x530x315	785x530x345	910x600x360	995x720x420
Вес нетто/брутто внутреннего блока	кг	7/8,5	7,5/9,5	8/9,5	12,5/14,5	12,5/14,5
Вес нетто/брутто внешнего блока	кг	21/23,5	21,3/23,3	22,5/24,5	34/37	46,5/50,5
Диаметр труб (жидкость/газ)	дюйм	1/4"/ 3/8"	1/4"/ 3/8"	1/4"/ 1/2"	1/4"/ 1/2"	1/4"/ 5/8"
Максимальная длина магистрали	м	15	15	15	20	20
Максимальный перепад высот	м	8	8	8	10	10
Хладагент	г	R32/470	R32/510	R32/490	R32/1130	R32/1030
Диапазон рабочих температур (охлаждение / обогрев)		+18...+43 °C / -7...+24 °C				
Марка компрессора		RECHI	HIGHLY-HITACHI	HIGHLY-HITACHI	GMCC-TOSHIBA	GMCC-TOSHIBA

Контроль потока воздуха в 4 направлениях



Фильтр с катехином и витамином С



Климат-контроль в месте расположения пульта ДУ



Установочные размеры и габариты

Модель (внутренний блок)	A, мм	B, мм	C, мм	Модель (внешний блок)	A, мм	B, мм	C, мм	D, мм	H, мм	i, мм
BSEP/in-07HN8	780	270	212	BSEP/out-07HN8	722	660	264	264	487	438
BSEP/in-09HN8	780	270	212	BSEP/out-09HN8	722	660	264	264	487	438
BSEP/in-12HN8	780	270	212	BSEP/out-12HN8	722	660	264	264	487	438
BSEP/in-18HN8	960	315	235	BSEP/out-18HN8	856	780	260	290	538	530
BSEP/in-24HN8	960	315	235	BSEP/out-24HN8	935	878	310	341	667	542

1680 м³
ЧАС
МОЩНЫЙ
ВОЗДУШНЫЙ
ПОТОК

36 кВт
LIGHT
COMMERCIAL

i-FEEL
КЛИМАТ-
КОНТРОЛЬ

3D
КОНТРОЛЬ ПОТОКА
ВОЗДУХА

АВТО
РЕСТАРТ
ВОЗОБНОВЛЕНИЕ
РАБОТЫ

3
ГОДА
ЭКСКЛЮЗИВНОЙ
ГАРАНТИИ



ON/OFF Сплит-системы BRAVO



Bravo - высокопроизводительная модель с мощным воздушным потоком 1680 м³/час. Для удобства пользователя сплит-система оснащена опцией i-Feel и возможностью дистанционного управления положениями жалюзи в 4 направлениях. Высокая производительность позволяет использовать кондиционер в просторных жилых и коммерческих помещениях.

Технические характеристики

Параметр / Модель		BSQ/out-36HN1_14Y	BSQ/in-36HN1_14Y
Производительность (охлаждение)	BTU	32 070	
	кВт	9,40	
Производительность (обогрев)	BTU	32 755	
	кВт	9,60	
Класс энергоэффективности (EER / COP)		C / C	
Расход воздуха (внутренний / внешний блок)	м ³ /ч	1680 / 4000	
Уровень шума (внутренний блок)	дБ(А)	45	
Напряжение питания	В~Гц	220-240~50	
Потребляемая мощность (охлаждение)	Вт	3 340	
Потребляемая мощность (обогрев)	Вт	2 990	
Номинальный ток (охлаждение/обогрев)	А	14,8 / 14,9	
Размеры внутреннего блока (Ш×В×Г)	мм	1280×345×260	
Размеры внешнего блока (Ш×В×Г)	мм	898×795×365	
Размеры упаковки внутреннего блока (Ш×В×Г)	мм	1425×435×325	
Размеры упаковки внешнего блока (Ш×В×Г)	мм	1050×910×500	
Вес нетто/брутто внутреннего блока	кг	19,5 / 23	
Вес нетто/бруттовнешнего блока	кг	60 / 66	
Диаметр труб (жидкость / газ)	дюйм	3/8" / 5/8"	
Максимальная длина магистрали	м	20	
Максимальный перепад высот	м	10	
Хладагент/вес	г	R410A / 2150	
Диапазон рабочих температур (охлаждение/обогрев)		+18...+43 °C / -7...+24 °C	
Марка компрессора		HIGHLY-HITACHI	

Установочные размеры и габариты

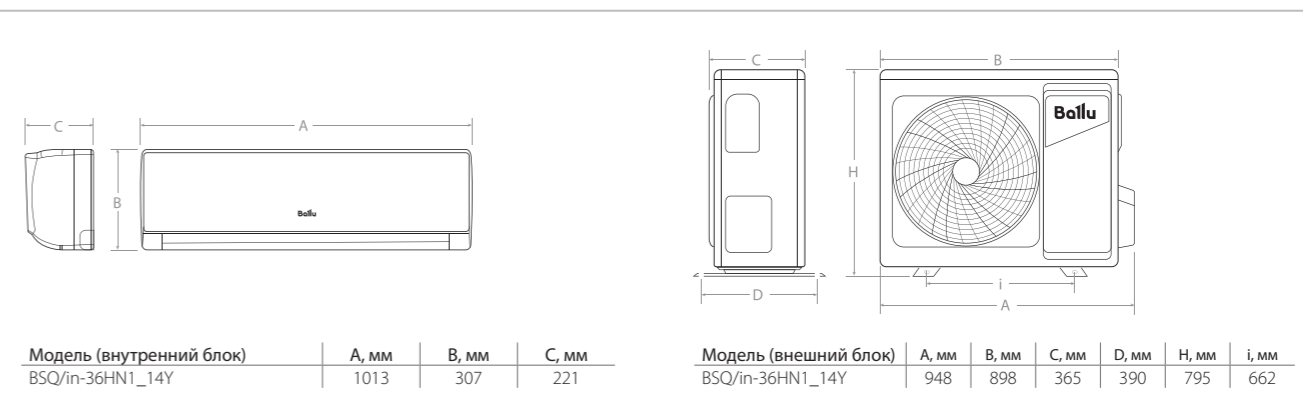

Контроль потока воздуха
в 4 направлениях



Мощный воздушный поток



Доступный
коммерческий холод





ИНВЕРТОРНЫЕ ПОЛУПРОМЫШЛЕННЫЕ СПЛИТ-СИСТЕМЫ

SiberCool

Серия Universal DC — идеальное решение для помещений коммерческого назначения

Инверторные полупромышленные сплит-системы Ballu выбрали в себя самые передовые технологические решения. Технология Full DC-Inverter вывела точность регулировки и поддержания температуры на абсолютно новый уровень. Инновационный хладагент R32 увеличивает производительность системы на 4 % и 40 % уменьшает вредное воздействие на окружающую среду. Европейский класс энергоэффективности A++ позволяет сэкономить значительную долю расходов на эксплуатацию.

Модельный ряд

	Модель	12 kBTU	18 kBTU	24 kBTU	36 kBTU	48 kBTU	60 kBTU
		Производительность по охлаждению (кВт)					
		3,6	5,0	7,2	10,6	14,0	16,0
Кассетного типа 	BLCL_C-HN8/EU_23Y		•	•	•	•	•
Напольно-потолочного типа 	BLCL_CF-HN8/EU_23Y		•	•	•	•	•
Канального типа 	BLCL_D-HN8/EU_23Y		•	•	•	•	•
Универсальные внешние блоки 	BLCL_O-HN8/EU_23Y		•	•	•	•	•
Проводной пульт 	BLCL_WC (1x1)	•	•	•	•	•	•
Групповой пульт 	BLC_WGC (1x64)	•	•	•	•	•	•
Модуль коммуникационный (Modbus) 	BLC_MB_20Y	•	•	•	•	•	•

Преимущества

A++

КЛАСС ЭНЕРГО-ЭФФЕКТИВНОСТИ

Европейский класс энергоэффективности (ERP) Благодаря инверторным технологиям энергоэффективность сплит-систем соответствует самым строгим европейским стандартам

R32

ХЛАДАГЕНТ НОВОГО ПОКОЛЕНИЯ

R32 – инновационный хладагент Повышение производительности по холоду на 4 % по сравнению с R410A. Удельная холодопроизводительность R32 вышена 100 кДж/кг, чем у R10A

FULL DC INVERTER

ТЕХНОЛОГИЯ

Full DC-Inverter В данных сплит-системах не только компрессор имеет инверторное управление, но и вентиляторы внешнего и внутреннего блоков также инверторные

65 м

ДЛИНА ТРАССЫ

Увеличенная длина трассы до 65 метров Использование высокопроизводительных компрессоров ведущих производителей (GMCC) позволило довести максимальную длину трасс до 65 м

EEV

ЭЛЕКТРОННО-РАСШИРИТЕЛЬНЫЙ ВЕНТИЛЬ

Электронно-расширительный вентиль EEV обеспечивает более точную регулировку подачи хладагента, что в свою очередь позволяет еще точнее регулировать температуру в помещении

-15 °C

НАДЕЖНАЯ РАБОТА

Работа на обогрев Расширенный температурный диапазон предусматривает эффективную работу кондиционера на обогрев при температуре -15 °C на улице, делая его удобным отопительным инструментом в период межсезонья

FULL DC-INVERTER
ТЕХНОЛОГИЯ

R32
ХЛАДАГЕНТ НОВОГО ПОКОЛЕНИЯ

1200 мм
ВСТРОЕННАЯ ДРЕНАЖНАЯ ПОМПА

65 м
ДЛИНА ТРАССЫ

EEV
ЭЛЕКТРОННО-РАСШИРИТЕЛЬНЫЙ ВЕНТИЛЬ

O₂
ПОДМЕС СВЕЖЕГО ВОЗДУХА



Инверторные полупромышленные сплит-системы кассетного типа



Инверторные полупромышленные кассетные сплит-системы Ballu оснащены встроенной помпой с беспрецедентным уровнем подъема конденсата на высоту 1200 мм. Это позволяет применять данные блоки в самых требовательных к монтажу проектах. Встроенный зимний комплект дает возможность эксплуатировать систему при температуре наружного воздуха от -15 °С.

Установочные размеры и габариты

Модель	A, мм	B, мм	C, мм	D, мм	E, мм	F, мм	H, мм	I, мм
Кассетные блоки								
BLCI_C/in-12HN8/EU_23Y	650	571	55	260	532	537	532	537
BLCI_C/in-18HN8/EU_23Y	650	571	55	260	532	537	532	537
BLCI_C/in-24HN8/EU_23Y	950	840	55	246	779	689	788	694
BLCI_C/in-36HN8/EU_23Y	950	840	55	288	779	689	788	694
BLCI_C/in-48HN8/EU_23Y	950	840	55	288	779	689	788	694
BLCI_C/in-60HN8/EU_23Y	950	840	55	288	779	689	788	694

Модель (внешние)	A, мм	B, мм	C, мм	D, мм	H, мм	i, мм
Универсальные блоки						
BLCI_O/out-12HN8/EU_23Y	761	709	280	283	536	480
BLCI_O/out-18HN8/EU_23Y	845	785	300	316	555	546
BLCI_O/out-24HN8/EU_23Y	944	900	350	352	700	632
BLCI_O/out-36HN8/EU_23Y	1044	970	395	409	805	675

Технические характеристики

Параметр / Модель	BLCI_C/in-12HN8/EU_23Y BLCI_O/out-12HN8/EU_23Y панель BLCI-PC_23Y	BLCI_C/in-18HN8/EU_23Y BLCI_O/out-18HN8/EU_23Y панель BLCI-PC_23Y	BLCI_C/in-24HN8/EU_23Y BLCI_O/out-24HN8/EU_23Y панель BLCI-PS_23Y	BLCI_C/in-36HN8/EU_23Y BLCI_O/out-36HN8/EU_23Y панель BLCI-PS_23Y	BLCI_C/in-48HN8/EU_23Y BLCI_O/out-48HN8/EU_23Y панель BLCI-PS_23Y	BLCI_C/in-60HN8/EU_23Y BLCI_O/out-60HN8/EU_23Y панель BLCI-PS_23Y
Производительность (охлаждение/обогрев)	кВт 3,52(1,35-4,40)/ 3,81(1,24-5,30)	5,28(1,53-5,60)/ 5,60(1,40-6,20)	7,03(2,16-8,20)/ 7,91(1,98-9,30)	10,55(2,9-13)/ 11,15(2,6-13,5)	14,00(4,76-16,5)/ 16,00(4,78-16,15)	16,00(4,76-17,5)/ 17,00(4,78-18,50)
Производительность (охлаждение/обогрев)	BTU 12000(4600-15000)/ 13000(4200-18100)	18000(5200-19100)/ 19100(4800-21200)	24000(7400-28000)/ 27300(6800-31700)	36000(9800-44300)/ 38000(8800-46000)	48000(16241-56298)/ 55000(16309-55104)	55000(16241-59710)/ 58000(16308-63122)
Класс энергоэффективности (SEER/SCOP)	A++ / A+	A++ / A+	A++ / A+	A++ / A+	A++ / A+	A++ / A+
Уровень шума внутреннего блока	дБ(A) 42/38/35	44/41/38	46,5/45/43	52/50/48	54/52/48	54/52/48
Напряжение питания внутреннего блока	В-Гц/Ф 220-240/50/1	220-240/50/1	220-240/50/1	220-240/50/1	220-240/50/1	220-240/50/1
Напряжение питания внешнего блока	В-Гц/Ф 220-240/50/1	220-240/50/1	220-240/50/1	220-240/50/1	380-415/50/3	380-415/50/3
Номинальная мощность (охлаждение/обогрев)	кВт 1,03(0,26-1,60)/ 1,02(0,19-1,51)	1,55(0,47-2,30)/ 1,51(0,46-2,25)	2,10(0,67-3,30)/ 2,13(0,65-3,30)	3,40(0,71-4,71)/ 3,45(0,47-4,13)	5,20(1,71-6,7)/ 5,40(1,71-6,8)	6,10(1,71-6,8)/ 5,80(1,71-7,1)
Номинальный ток (охлаждение/обогрев)	A 4,48(1,13-6,96)/ 4,43(0,83-6,57)	6,74(2,04-10,00)/ 6,57(2,00-9,78)	9,13(2,91-14,35)/ 9,26(2,83-14,35)	15(3,2-21,5)/ 15,5(2,43-18)	9,00(1,50-15,00)/ 10,00(1,50-15,00)	10,50(1,50-15,00)/ 11,00(1,50-15,00)
Размеры внутреннего блока (ШxВxГ)	мм 570x260x570	570x260x570	840x246x840	840x288x840	840x288x840	840x288x840
Размеры внешнего блока (ШxВxГ)	мм 709x536x280	785x555x300	900x700x300	970x805x395	940x1325x370	940x1325x370
Размеры панели (ШxВxГ)	мм 650x55x650	650x55x650	950x55x950	950x55x950	950x55x950	950x55x950
Размеры упаковки внутреннего блока (ШxВxГ)	мм 720x290x650	720x290x650	910x310x910	910x310x910	910x310x910	910x310x910
Размеры упаковки внешнего блока (ШxВxГ)	мм 825x595x345	900x615x380	1020x770x430	1105x895x495	1080x1440x430	1080x1440x430
Вес нетто/брутто внутреннего блока	кг 15,5/18	15,5/18	26/30	28/33	30/35	30/35
Вес нетто/брутто панели	кг 2,2/3,7	2,2/3,7	5,3/7,8	5,3/7,8	5,3/7,8	5,3/7,8
Вес нетто/брутто внешнего блока	кг 23/27	29/34	43/48	72/76	92/102	92/102
Диаметр труб (жидкость/газ)	дюйм 1/4" / 1/2"	1/4" / 1/2"	3/8" / 5/8"	3/8" / 5/8"	3/8" / 3/4"	3/8" / 3/4"
Хладагент / вес	кг R32/0,78	R32/1,03	R32/1,45	R32/2,54	R32/3,6	R32/3,6
Максимальная длина магистрали	м 25	30	50	65	65	65
Максимальный перепад высот	м 10	20	25	30	30	30
Диапазон рабочих температур (охлаждение/обогрев)	-15...+52 °C / -15...+24 °C					
Марка компрессора	GMCC-Toshiba	GMCC-Toshiba	GMCC-Toshiba	GMCC-Toshiba	GMCC-Toshiba	GMCC-Toshiba

R32

ХЛАДАГЕНТ НОВОГО ПОКОЛЕНИЯ

FULL DC INVERTER

ТЕХНОЛОГИЯ

4

НАПРАВЛЕНИЯ ПОТОКА ВОЗДУХА

65 м

ДЛИНА ТРАССЫ

A++

КЛАСС ЭНЕРГО-ЭФФЕКТИВНОСТИ

EEV

ЭЛЕКТРОННО-РАСШИРИТЕЛЬНЫЙ ВЕНТИЛЬ

Инверторные полупромышленные сплит-системы напольно-потолочного типа



Инновационная технология Full DC-inverter, реализованная в полупромышленных сплит-системах Ballu, позволяет экономить до 40 % электроэнергии по сравнению с традиционными сплит-системами. Благодаря применению данного решения достигается максимальное точное регулирование температуры. Ультратонкие напольно-потолочные блоки толщиной 235 мм идеально впишутся в любой интерьер.

Установочные размеры и габариты

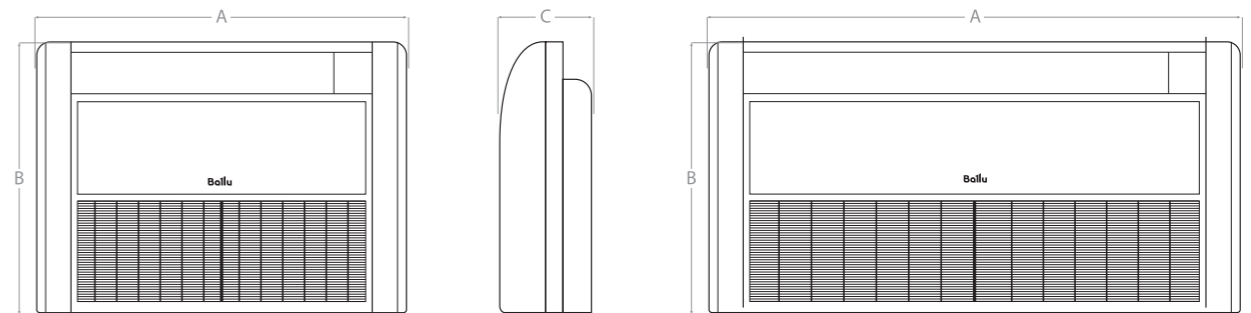

Модель (внутренний блок)	A, мм	B, мм	C, мм
Напольно-потолочные блоки			
BLCI_CF/in-18HN8/EU_23Y	1000	690	235
BLCI_CF/in-24HN8/EU_23Y	1280	690	235
BLCI_CF/in-36HN8/EU_23Y	1600	690	235

Модель (внутренний блок)	A, мм	B, мм	C, мм
Напольно-потолочные блоки			
BLCI_O/out-48HN8/EU_23Y	1600	690	235
BLCI_O/out-60HN8/EU_23Y	1600	690	235

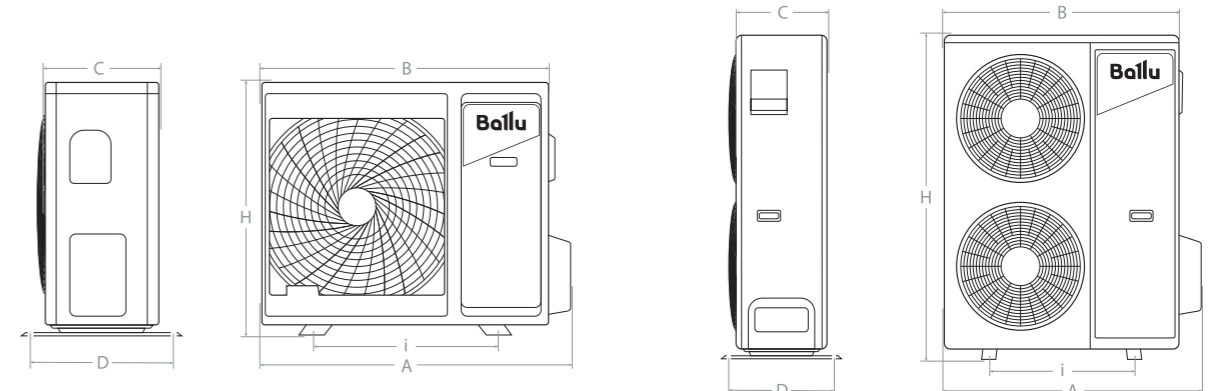

Модель (внешние)	A, мм	B, мм	C, мм	D, мм	H, мм	i, мм
Универсальные блоки						
BLCI_O/out-18HN8/EU_23Y	845	785	300	316	555	546
BLCI_O/out-24HN8/EU_23Y	944	900	350	352	700	632
BLCI_O/out-36HN8/EU_23Y	1044	970	395	409	805	675

Модель (внешние)	A, мм	B, мм	C, мм	D, мм	H, мм	i, мм
Универсальные блоки						
BLCI_O/out-48HN8/EU_23Y	1010	940	370	364	1325	625
BLCI_O/out-60HN8/EU_23Y	1010	940	370	364	1325	625

Технические характеристики

Параметр / Модель		BLCI_CF/in-18HN8/EU_23Y BLCI_O/out-18HN8/EU_23Y	BLCI_CF/in-24HN8/EU_23Y BLCI_O/out-24HN8/EU_23Y	BLCI_CF/in-36HN8/EU_23Y BLCI_O/out-36HN8/EU_23Y	BLCI_CF/in-48HN8/EU_23Y BLCI_O/out-48HN8/EU_23Y	BLCI_CF/in-60HN8/EU_23Y BLCI_O/out-60HN8/EU_23Y
Производительность (охлаждение/обогрев)	кВт	5,3(1,60-6,00)/ 5,7(1,40-7,20)	7,03(2,16-8,20)/ 7,62(1,98-9,30)	10,55(2,90-13,00)/ 11,15(2,60-13,50)	14,00(4,76-14,50)/ 16,00(4,78-17,00)	16,00(4,76-17,50)/ 17,00(4,78-18,50)
Производительность (охлаждение/обогрев)	BTU	18000(5500-20500)/ 19450(4800-24600)	24000(7400-28000)/ 26000(6800-31700)	36000(9900-44400)/ 38000(8900-46000)	48000(16200-49500)/ 54600(16300-58000)	55000(16241-59710)/ 58000(16308-63122)
Класс энергоэффективности (SEER/SCOP)		A++ / A+	A++ / A+	A++ / A+	A++ / A+	A++ / A+
Уровень шума (внутреннего блока)	дБ(А)	40/35/33	42/38/35	47/44/42	50/46/43	50/46/43
Напряжение питания внутреннего блока	В~Гц/Ф	220-240/50/1	220-240/50/1	220-240/50/1	220-240/50/1	220-240/50/1
Напряжение питания внешнего блока	В~Гц/Ф	220-240/50/1	220-240/50/1	220-240/50/1	380-415/50/3	380-415/50/3
Номинальная мощность (охлаждение/обогрев)	кВт	1,55(0,48~2,30)/ 1,52(0,47~2,4)	2,15(0,67-3,3)/ 2,05(0,65-3,62)	3,4(0,71-4,71)/ 3,45(0,47-4,13)	5,2(1,71-6,7)/ 5,35(1,71-6,9)	6,11(1,71-6,8)/ 5,90(1,71-7,1)
Номинальный ток (охлаждение/обогрев)	А	6,74(2,09-10,00)/ 6,61(2,04-10,43)	9,34(2,91-14,35)/ 8,91(2,83-14,35)	15,00(3,20-21,5)/ 15,5(2,43-18,00)	9,00(1,50-15,00)/ 10,00(1,50-15,00)	10,50(1,50-15,00)/ 11,00(1,50-15,00)
Размеры внутреннего блока (ШxВxГ)	мм	1000x690x235	1280x690x235	1600x690x235	1600x690x235	1600x690x235
Размеры внешнего блока (ШxВxГ)	мм	785x555x300	900x700x300	970x805x395	940x1325x370	940x1325x370
Размеры упаковки внутреннего блока (ШxВxГ)	мм	1080x770x325	1360x770x325	1680x770x325	1680x770x325	1680x770x325
Размеры упаковки внешнего блока (ШxВxГ)	мм	900x615x380	1020x770x430	1105x895x495	1080x1440x430	1080x1440x430
Вес нетто/брутто внутреннего блока	кг	28/32,5	34/39,5	41/48	41/48	41/48
Вес нетто/брутто внешнего блока	кг	29/34	43/48	72/76	92/102	92/102
Диаметр труб (жидкость/газ)	дюйм	1/4" / 1/2"	3/8" / 5/8"	3/8" / 5/8"	3/8" / 3/4"	3/8" / 3/4"
Максимальная длина магистрали	м	30	50	65	65	65
Максимальный перепад высот	м	20	25	30	30	30
Хладагент / вес	кг	R32/1,03	R32/1,45	R32/2,54	R32/3,6	R32/3,6
Диапазон рабочих температур (охлаждение/обогрев)		-15...+52 °C / -15...+24 °C				
Марка компрессора		GMCC-Toshiba	GMCC-Toshiba	GMCC-Toshiba	GMCC-Toshiba	GMCC-Toshiba

* Опция

A++
КЛАСС ЭНЕРГО-ЭФФЕКТИВНОСТИ

FULL DC INVERTER
ТЕХНОЛОГИЯ

24,5 см
ВЫСОТА БЛОКА

65 м
ДЛИНА ТРАССЫ

R32
ХЛАДАГЕНТ НОВОГО ПОКОЛЕНИЯ

FILTER
ФИЛЬТР В КОМПЛЕКТЕ



Инверторные полупромышленные сплит-системы канального типа



Внутренние блоки канальных инверторных сплит-систем Ballu обладают высотой всего 24,5 см, что гарантирует легкость скрытого монтажа. Дросселирование хладагента в наружном блоке обеспечивается посредством электронно-расширительного вентиля (EEV), что помогает наиболее точно регулировать температуру воздуха в помещении. А фильтр, который идет в комплекте с внутренним блоком, обеспечивает надежную защиту от пыли.

Установочные размеры и габариты

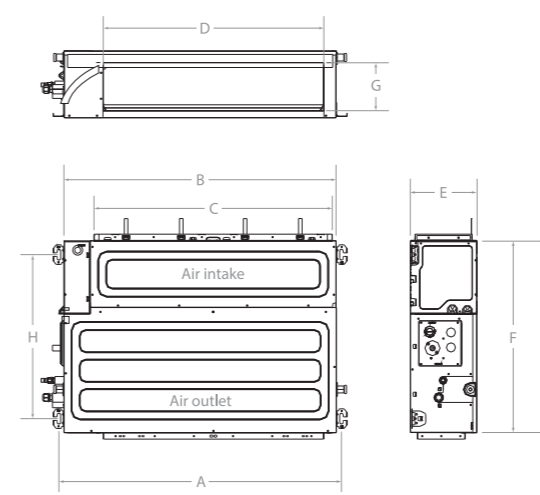

Модель	A, мм	B, мм	C, мм	D, мм	E, мм	F, мм	G, мм	H, мм
Канальные блоки								
BLCI_D/in-18HN8/EU_23Y	1039	1000	874	811	245	700	175	600
BLCI_D/in-24HN8/EU_23Y	1039	1000	874	811	245	700	175	600
BLCI_D/in-36HN8/EU_23Y	1439	1400	1275	1213	245	700	178	600
BLCI_D/in-48HN8/EU_23Y	1439	1400	1275	1213	245	700	178	600
BLCI_D/in-60HN8/EU_23Y	1439	1400	1275	1213	245	700	178	600

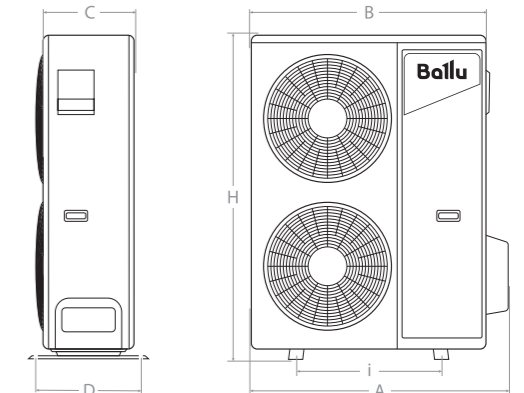
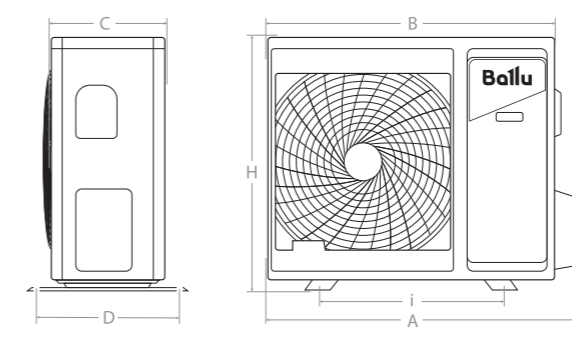

Модель (внешние)	A, мм	B, мм	C, мм	D, мм	H, мм	i, мм
Универсальные блоки						
BLCI_O/out-18HN8/EU_23Y	845	785	300	316	555	546
BLCI_O/out-24HN8/EU_23Y	944	900	350	352	700	632
BLCI_O/out-36HN8/EU_23Y	1044	970	395	409	805	675

Модель (внешние)	A, мм	B, мм	C, мм	D, мм	H, мм	i, мм
Универсальные блоки						
BLCI_O/out-48HN8/EU_23Y	1010	940	370	364	1325	625
BLCI_O/out-60HN8/EU_23Y	1010	940	370	364	1325	625

Технические характеристики

Параметр / Модель		BLCI_D/in-18HN8/EU_23Y BLCI_O/out-18HN8/EU_23Y	BLCI_D/in-24HN8/EU_23Y BLCI_O/out-24HN8/EU_23Y	BLCI_D/in-36HN8/EU_23Y BLCI_O/out-36HN8/EU_23Y	BLCI_D/in-48HN8/EU_23Y BLCI_O/out-48HN8/EU_23Y	BLCI_D/in-60HN8/EU_23Y BLCI_O/out-60HN8/EU_23Y
Производительность (охлаждение/обогрев)	кВт	18000(5200-19100)/ 19100(4800-21200)	24000(7400-28000)/ 27000(6800-31700)	36000(9800-44300)/ 38000(8800-46000)	48000(16241-56298)/ 55000(16309-55104)	55000(16241-59710)/ 58000(16308-63122)
Производительность (охлаждение/обогрев)	BTU	5,28(1,53-5,60)/ 5,60(1,40-6,20)	7,03(2,16-8,20)/ 7,91(1,98-9,30)	10,55(2,90-13,00)/ 11,15(2,60-13,50)	14,0(4,76-16,50)/ 16,00(4,78-16,15)	16,00(4,76-17,5)/ 17,00(4,78-18,50)
Класс энергоэффективности (SEER/SCOP)		A++ / A+	A++ / A+	A++ / A+	A++ / A+	A++ / A+
Уровень шума	дБ(А)	41/39/38	43/41/39	44/41/39	52/49/47	52/49/47
Напряжение питания внутреннего блока	В~Гц/Ф	220-240/50/1	220-240/50/1	220-240/50/1	220-240/50/1	220-240/50/1
Напряжение питания внешнего блока	В~Гц/Ф	220-240/50/1	220-240/50/1	220-240/50/1	380-415/50/3	380-415/50/3
Номинальная мощность (охлаждение/обогрев)	кВт	1,60(0,47-2,30)/ 1,49(0,46-2,25)	2,17(0,67-3,30)/ 2,13(0,65-3,30)	3,40(0,71-4,71)/ 3,45(0,47-4,13)	5,0(1,71-6,6)/ 5,0(1,71-6,7)	5,88(1,71-6,7)/ 5,6(1,71-6,8)
Номинальный ток (охлаждение/обогрев)	А	6,96(2,04-10,00)/ 6,48(2,00-9,78)	9,43(2,91-14,35)/ 9,26(2,83-14,35)	15,00(3,20-21,50)/ 15,50(2,43-18,00)	9,00(1,50-15,00)/ 10,00(1,50-15,00)	10,50(1,50-15,00)/ 11,00(1,50-15,00)
Размеры внутреннего блока (ШxВxГ)	мм	1000x245x700	900x700x300	1400x245x700	1400x245x700	1400x245x700
Размеры внешнего блока (ШxВxГ)	мм	785x555x300	900x700x300	970x805x395	940x1325x370	940x1325x370
Размеры упаковки внутреннего блока (ШxВxГ)	мм	1230x300x830	1230x300x830	1630x300x830	1630x300x830	1630x300x830
Размеры упаковки внешнего блока (ШxВxГ)	мм	900x615x380	1020x770x430	1105x895x495	1080x1440x430	1080x1440x430
Вес нетто/брутто внутреннего блока	кг	31/37	32/38	42/48	42/48	42/48
Вес нетто/брутто внешнего блока	кг	29/34	43/48	72/76	92/102	92/102
Напор	Па	25(0~160)	25(0~160)	37(0~160)	50(0~160)	50(0~160)
Диаметр труб (жидкость/газ)	дюйм	1/4" / 1/2"	3/8" / 5/8"	3/8" / 5/8"	3/8" / 3/4"	3/8" / 3/4"
Хладагент / вес	кг	R32/1,03	R32/1,45	R32/2,54	R32/3,6	R32/3,6
Максимальная длина магистрали	м	30	50	65	65	65
Максимальный перепад высот	м	20	25	30	30	30
Диапазон рабочих температур		-15...+52 °C / -15...+24 °C				
Марка компрессора		GMCC-Toshiba	GMCC-Toshiba	GMCC-Toshiba	GMCC-Toshiba	GMCC-Toshiba

Модельный ряд

	Модель	18 kBTU	24 kBTU	36 kBTU	48 kBTU	60 kBTU
		5,3	7	10,6	14,0	16,0
Кассетного типа	 BLCL_C-HN1/EU_24Y	•	•	•	•	•
Напольно-потолочного типа	 BLCL_CF-HN1/EU_24Y	•	•	•	•	•
Канального типа	 BLCL_D-HN1/EU_24Y	•	•	•	•	•
Универсальные внешние блоки	 BLCL_O-HN1/EU_24Y	•	•	•	•	•
Проводной пульт	 BLCL_WC_24Y (1x1)	•	•	•	•	•

Преимущества

DC INVERTER
ТЕХНОЛОГИЯ

Инверторная технология
Инверторные компрессор и вентилятор внешнего блока позволяют достигать высоких показателей энергоэффективности и низкого коэффициента по уровню шума

TWIN ROTARY DC
КОМПРЕССОР

2-роторный компрессор
В полупромышленных сплит-системах Ballu используются двух роторные компрессоры ведущих производителей

GOLDEN FIN
ЗАЩИТНОЕ ПОКРЫТИЕ

Защитное покрытие Golden Fin
Специальное покрытие теплообменника защищает алюминиевые ребра радиатора от воздействия агрессивных сред, предотвращает окисление и продлевает срок службы прибора

LOW NOISE
НИЗКИЙ УРОВЕНЬ ШУМА

Низкий уровень шума
Продвинутая конструкция вентилятора внешнего блока, виброопоры, инверторные технологии в совокупности позволяют добиться низких показателей по уровню шума

-15°C
НАДЕЖНАЯ РАБОТА

Работа на обогрев
Расширенный температурный диапазон предусматривает эффективную работу кондиционера при температуре -15 °C на улице, делая его удобным отопительным инструментом в период межсезонья

50 м
ДЛИНА ТРАССЫ

Длина трассы до 50 метров
Показатели длины трассы до 50 метров позволяют решить большинство задач кондиционирования коммерческих помещений



ИНВЕРТОРНЫЕ ПОЛУПРОМЫШЛЕННЫЕ СПЛИТ-СИСТЕМЫ

Серия Universal 2 DC

Серия инверторных полупромышленных сплит-систем предназначена для решения задач кондиционирования в помещениях площадью до 160 м². Благодаря инверторным технологиям устройства имеют высокие показатели энергоэффективности, а также точно регулируют подачу хладагента в систему и удерживают необходимую температуру.

Серия Universal 2 DC бесперебойно работает до -15°C на обогрев, что позволяет использовать ее в качестве дополнительного и основного источника отопления помещения в межсезонье.

DC
INVERTER
ТЕХНОЛОГИЯ

360°
РАСПРЕДЕЛЕНИЕ
ВОЗДУХА

ПОМПА
ВСТРОЕННАЯ
ДРЕНАЖНАЯ

O₂
ПОДМЕС СВЕЖЕГО
ВОЗДУХА

-15°C
НАДЕЖНАЯ
РАБОТА

50 м
ДЛИНА
ТРАССЫ



Инверторные полупромышленные сплит-системы кассетного типа



Инверторные полупромышленные кассетные сплит-системы Ballu серии Universal DC 2 обладают эксклюзивной панелью с распределением воздуха на 360 градусов. Данное решение позволяет эффективно не только охлаждать, но и обогревать помещения площадью до 165 кв.м. Идеально подходит для кондиционирования офисов, торговых помещений, гостиниц, ресторанов.

Установочные размеры и габариты

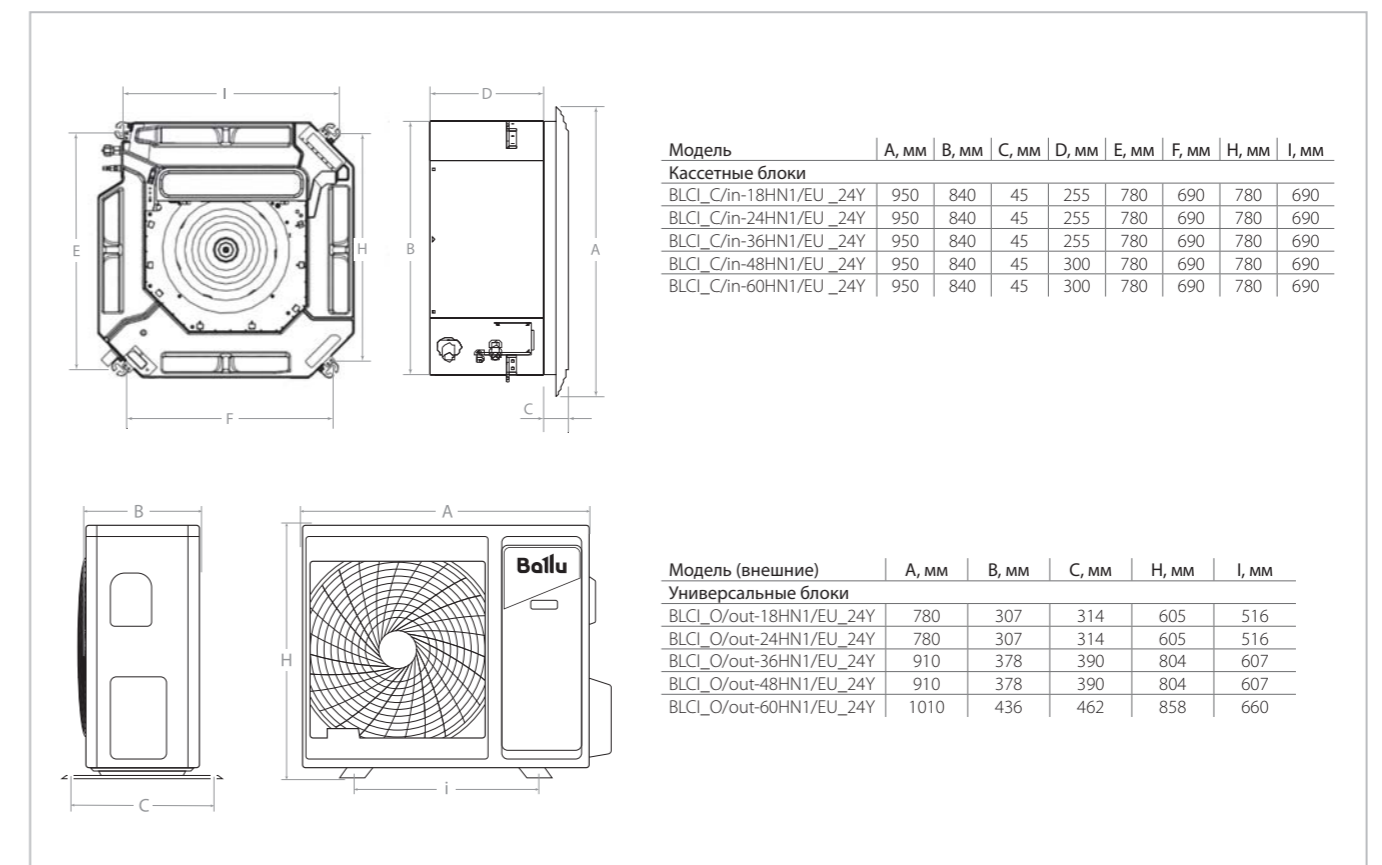

*Опция

Технические характеристики

Параметр / Модель		BLCI_C/in-18HN1_24Y BLCI_O/out-18HN1_24Y панель BLCI-PS_24Y	BLCI_C/in-24HN1_24Y BLCI_O/out-24HN1_24Y панель BLCI-PS_24Y	BLCI_C/in-36HN1_24Y BLCI_O/out-36HN1_24Y панель BLCI-PS_24Y	BLCI_C/in-48HN1_24Y BLCI_O/out-48HN1_24Y панель BLCI-PS_24Y	BLCI_C/in-60HN1_24Y BLCI_O/out-60HN1_24Y панель BLCI-PS_24Y
Производительность (охлаждение/обогрев)	кВт	5,28(1,53-5,60)/ 5,60(1,40-6,20)	7,03(2,16-8,20)/ 7,91(1,98-9,30)	10,55(2,9-13)/ 11,15(2,6-13,5)	14,00(4,76-16,5)/ 16,00(4,78-16,15)	16,12(5,60-16,80)/ 17,00(5,95-18,70)
Производительность (охлаждение/обогрев)	BTU	18000(5200-19100)/ 19100(4800-21200)	24000(7400-28000)/ 27300(6800-31700)	36000(9800-44300)/ 38000(8800-46000)	48000(16241-56298)/ 55000(16309-55104)	55000(19100-57300)/ 58000(20300-63800)
Класс энергоэффективности (EER/COP)		C / C	C / C	B / C	C / C	B / C
Уровень шума внутреннего блока	дБ(А)	39/38/27	44/41/37	49/47/44	51/48/45	51/48/45
Напряжение питания внутреннего блока	В-Гц/Ф	220-240/50/1	220-240/50/1	220-240/50/1	220-240/50/1	220-240/50/1
Напряжение питания внешнего блока	В-Гц/Ф	220-240/50/1	220-240/50/1	220-240/50/1	380-415/50/3	380-415/50/3
Номинальная мощность (охлаждение/обогрев)	кВт	2,10(0,50-2,275)/ 1,65(0,55-2,49)	2,51(0,98-2,62)/ 2,375(1,05-2,84)	3,50(1,20-3,73)/ 3,60(1,20-3,75)	5,02(1,53-5,77)/ 4,81(1,65-5,69)	5,37(1,77-6,18)/ 5,31(1,88-6,18)
Номинальный ток (охлаждение/обогрев)	А	9,2(2,3-10,4)/ 10(2,5-11,4)	11,5(4,5-12)/ 10,8(4,8-13)	16,0(5,5-16,1)/ 16,5(5,5-16,1)	7,6(2,6-8,8)/ 7,3(2,8-8,6)	8,2(3,0-9,4)/ 8,1(3,2-9,4)
Размеры внутреннего блока (ШхВхГ)	мм	840x245x840	840x245x840	840x245x840	840x290x840	840x290x840
Размеры внешнего блока (ШхВхГ)	мм	780x590x288	780x590x288	910x805x360	910x805x360	1010x850x410
Размеры панели (ШхВхГ)	мм	950x45x950	950x45x950	950x45x950	950x45x950	950x45x950
Размеры упаковки внутреннего блока (ШхВхГ)	мм	935x305x935	935x305x935	935x305x935	935x350x935	935x350x935
Размеры упаковки внешнего блока (ШхВхГ)	мм	890x628x385	890x628x385	1022x835x480	1022x835x480	1135x877x530
Вес нетто/брутто внутреннего блока	кг	21,5/25,5	23/28	24/28	30/35	30/36
Вес нетто/брутто панели	кг	6/9	6/9	6/9	6/9	6/9
Вес нетто/брутто внешнего блока	кг	28/30	31/33	47/51	65/70	75/83
Диаметр труб (жидкость/газ)	дюйм	1/4" / 1/2"	1/4" / 1/2"	3/8" / 5/8"	3/8" / 5/8"	3/8" / 5/8"
Хладагент / вес	кг	R410A/1,0	R410A/1,7	R410A/2,05	R410A/2,98	R410A/2,8
Максимальная длина магистрали	м	30	30	50	50	50
Максимальный перепад высот	м	15	15	15	30	30
Диапазон рабочих температур (охлаждение/обогрев)		-10...-48 °C / -15...+24 °C				
Марка компрессора		GMCC	GMCC	SANYO	SANYO	HIGHLY

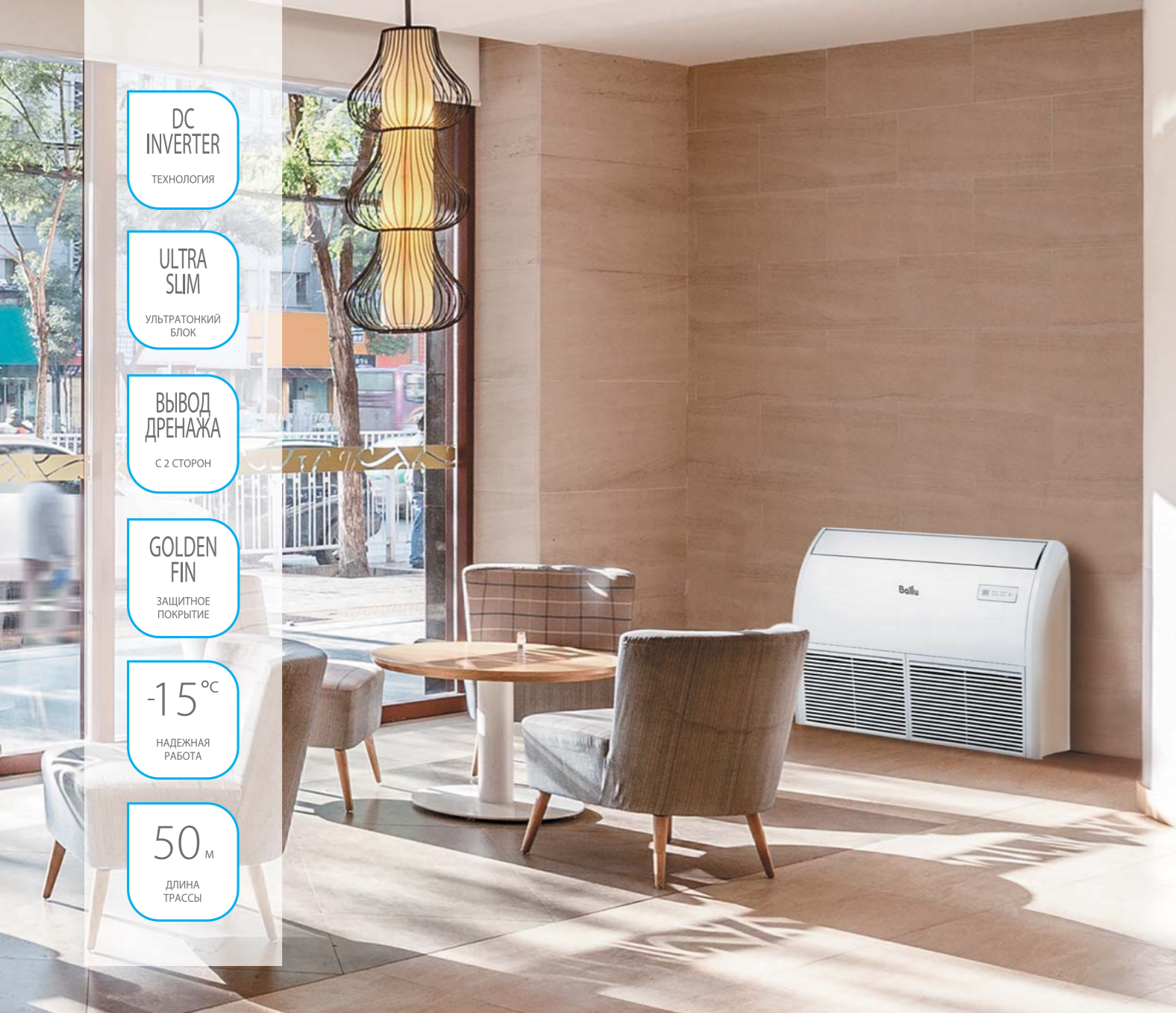

DC
INVERTER
ТЕХНОЛОГИЯ

ULTRA
SLIM
УЛЬТРАТОНКИЙ
БЛОК

ВЫВОД
ДРЕНАЖА
С 2 СТОРОН

GOLDEN
FIN
ЗАЩИТНОЕ
ПОКРЫТИЕ

-15°C
НАДЕЖНАЯ
РАБОТА

50 м
ДЛИНА
ТРАССЫ

Инверторные полупромышленные сплит-системы напольно- потолочного типа



Современные напольно-потолочные блоки полупромышленных сплит-систем Ballu станут идеальным решением для коммерческих помещений, таких как магазины, офисы, рестораны и др. Органичной вписываясь в любой интерьер и практически не занимая места в пространстве, они с высокой точностью будут поддерживать заданные температурные параметры. Для удобства пользователей предусмотрено управление воздушными потоками с помощью пульта ДУ.

Установочные размеры и габариты

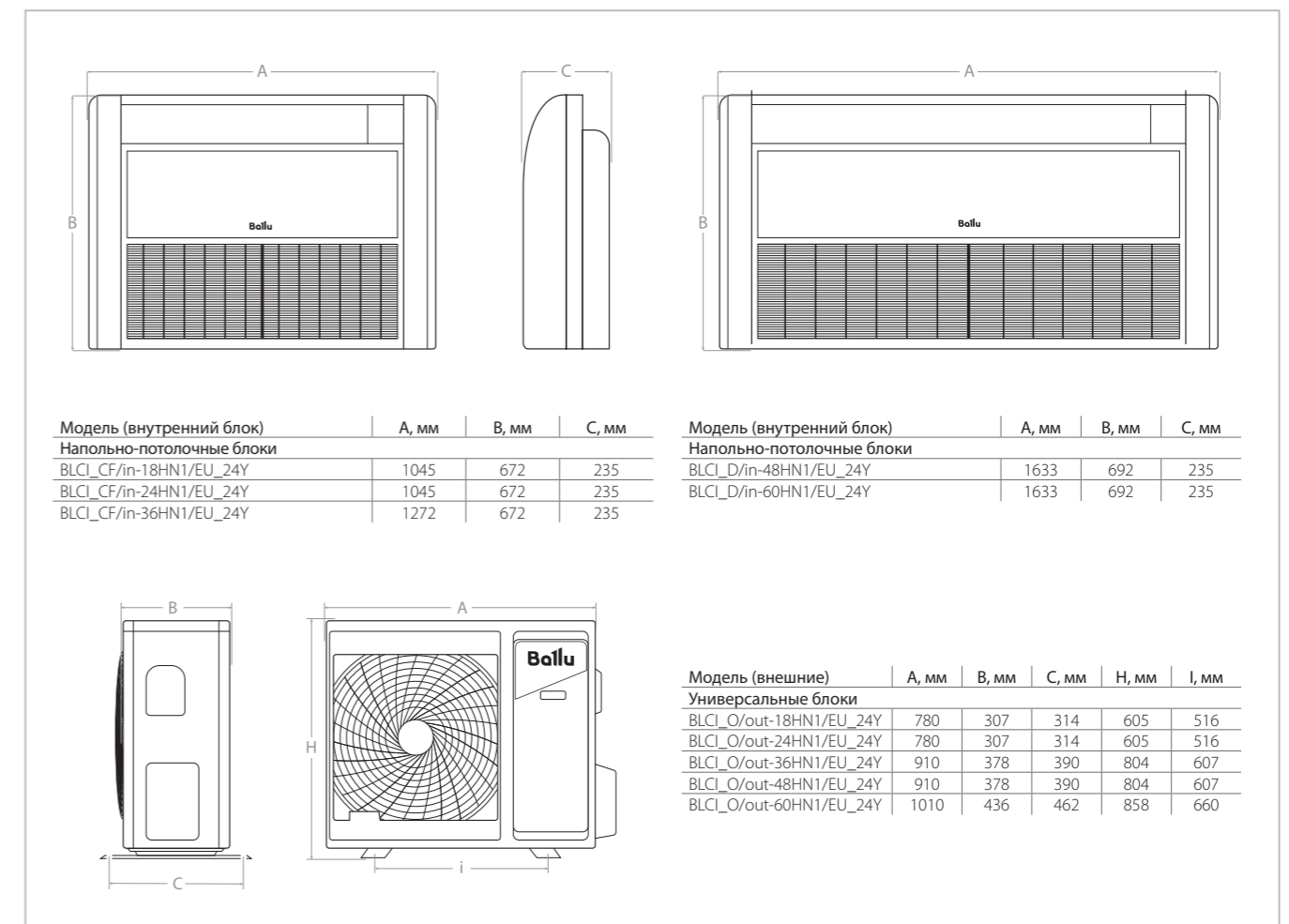

Технические характеристики

Параметр / Модель		BLCI_CF/in-18HN1_24Y BLCI_O/out-18HN1_24Y	BLCI_CF/in-24HN1_24Y BLCI_O/out-24HN1_24Y	BLCI_CF/in-36HN1_24Y BLCI_O/out-36HN1_24Y	BLCI_CF/in-48HN1_24Y BLCI_O/out-48HN1_24Y	BLCI_CF/in-60HN1_24Y BLCI_O/out-60HN1_24Y
Производительность (охлаждение/обогрев)	кВт	5,27(1,82~5,46)/ 5,70(2,00~5,98)	7,03(2,50~7,45)/ 7,60(2,66~7,98)	10,55(3,68~11,00)/ 11,55(4,05~12,10)	14,06(4,90~14,70)/ 15,40(5,40~16,10)	16,12(5,60~16,80)/ 17,00(5,95~18,70)
Производительность (охлаждение/обогрев)	BTU	18000(6200~18600)/ 19500(6800~20400)	24000(8550~25400)/ 26000(6800~27200)	36000(12550~37500)/ 39400(13800~41300)	48000(16700~50150)/ 52500(18400~54950)	55000(19100~57300)/ 58000(20300~63800)
Класс энергоэффективности (EER/COP)		C / C	C / C	B / C	C / C	B / C
Уровень шума (внутреннего блока)	дБ(А)	43/40/39	49/43/40	53/50/48	52/49/47	52/49/47
Напряжение питания внутреннего блока	B~Гц/Ф	220-240/50/1	220-240/50/1	220-240/50/1	220-240/50/1	220-240/50/1
Напряжение питания внешнего блока	B~Гц/Ф	220-240/50/1	220-240/50/1	220-240/50/1	380-415/50/3	380-415/50/3
Номинальная мощность (охлаждение/обогрев)	кВт	2,15(0,50~2,275)/ 1,65(0,55~2,49)	2,51(0,98~2,62)/ 2,375(0,105~2,84)	3,50(1,20~3,73)/ 3,60(1,20~3,75)	5,02(1,53~5,77)/ 4,81(1,65~5,69)	5,37(1,77~6,18)/ 5,31(1,88~6,18)
Номинальный ток (охлаждение/обогрев)	A	9,2(2,3~10,4)/ 10(2,5~11,4)	11,5(4,5~12)/ 10,8(4,8-13)	16,0(5,5~16,1)/ 16,5(5,5~16,1)	7,6(2,6~8,8)/ 7,3(2,8~8,6)	8,2(3,0~9,4)/ 8,1(3,2~9,4)
Размеры внутреннего блока (ШxВxГ)	мм	1055x675x235	1055x675x235	1275x675x235	1635x675x235	1635x675x235
Размеры внешнего блока (ШxВxГ)	мм	780x590x288	780x590x288	910x805x360	910x805x360	1010x850x410
Размеры упаковки внутреннего блока (ШxВxГ)	мм	1130x305x748	1130x305x748	1350x305x748	1710x305x748	1710x305x748
Размеры упаковки внешнего блока (ШxВxГ)	мм	890x628x385	890x628x385	1022x835x480	1022x835x480	1135x877x530
Вес нетто/брутто внутреннего блока	кг	24/29	24/29	28/34	39/43	39/47
Вес нетто/брутто внешнего блока	кг	28/30	31/33	47/51	65/70	75/83
Диаметр труб (жидкость/газ)	дюйм	1/4" / 1/2"	1/4" / 1/2"	3/8" / 5/8"	3/8" / 5/8"	3/8" / 5/8"
Максимальная длина магистрали	м	30	30	30	50	50
Максимальный перепад высот	м	15	15	15	30	30
Хладагент / вес	кг	R410A/1.0	R410A/1.7	R410A/2.05	R410A/2.98	R410A/2.8
Диапазон рабочих температур (охлаждение/обогрев)		10...+48 °C / -15...+24 °C				
Марка компрессора		GMCC	GMCC	SANYO	SANYO	HIGHLY

DC
INVERTER
ТЕХНОЛОГИЯ

ULTRA
SLIM
УЛЬТРАТОНКИЙ
БЛОК

FILTER
ФИЛЬТР
В КОМПЛЕКТЕ

O₂
ПОДМЕС СВЕЖЕГО
ВОЗДУХА

-15°C
НАДЕЖНАЯ
РАБОТА

50 м
ДЛИНА
ТРАССЫ



Инверторные полупромышленные сплит-системы канального типа



Инверторные каналные блоки серии Universal 2 DC отличаются ультратонкой толщиной приборов - высота устройств начинается от 21 см. Такое решение позволяет максимально экономить подпотолочное пространство, что является наиболее актуальным для скрытого установок. Также блоки обладают универсальными возможностями монтажа, так как подключение воздуховода возможно снизу и сзади.

Установочные размеры и габариты

Модель	A, мм	B, мм	C, мм	D, мм	E, мм	F, мм	G, мм	H, мм
Канальные блоки								
BLCI_D/in-18HN1/EU_24Y	958	920	815	713	210	570	119	427
BLCI_D/in-24HN1/EU_24Y	958	920	815	713	210	570	119	427
BLCI_D/in-36HN1/EU_24Y	1178	1140	1034	933	270	710	175	541
BLCI_D/in-48HN1/EU_24Y	1238	1200	1091	968	300	800	202	585
BLCI_D/in-60HN1/EU_24Y	1238	1200	1091	968	300	800	202	585

Модель (внешние)	A, мм	B, мм	C, мм	H, мм	I, мм
Универсальные блоки					
BLCI_O/out-18HN1/EU_24Y	780	307	314	605	516
BLCI_O/out-24HN1/EU_24Y	780	307	314	605	516
BLCI_O/out-36HN1/EU_24Y	910	378	390	804	607
BLCI_O/out-48HN1/EU_24Y	910	378	390	804	607
BLCI_O/out-60HN1/EU_24Y	1010	436	462	858	660

Технические характеристики

Параметр / Модель		BLCI_D/in-18HN1_24Y BLCI_O/out-18HN1_24Y	BLCI_D/in-24HN1_24Y BLCI_O/out-24HN1/EU_24Y	BLCI_D/in-36HN1/EU_24Y BLCI_O/out-36HN1/EU_24Y	BLCI_D/in-48HN1/EU_24Y BLCI_O/out-48HN1/EU_24Y	BLCI_D/in-60HN1/EU_24Y BLCI_O/out-60HN1/EU_24Y
Производительность (охлаждение/обогрев)	кВт	5,27(1,82~5,46)/ 5,70(2,00~5,98)	7,03(2,50~7,45)/ 7,60(2,66~7,98)	10,55(3,68~11,00)/ 11,55(4,05~12,10)	14,06(4,90~14,70)/ 15,40(5,40~16,10)	16,12(5,60~16,80)/ 17,00(5,95~18,70)
Производительность (охлаждение/обогрев)	BTU	18000(6200~18600)/ 19500(6800~20400)	24000(8550~25400)/ 26000(6800~27200)	36000(12550~37500)/ 39400(13800~41300)	48000(16700~50150)/ 52500(18400~54950)	55000(19100~57300)/ 58000(20300~63800)
Класс энергоэффективности (EER/COP)		C/C	C/C	B/C	C/C	B/C
Уровень шума	дБ(А)	38/36/35	40/39/36	47/44/40	49/45/42	49/45/42
Напряжение питания внутреннего блока	В~Гц/Ф	220-240/50/1	220-240/50/1	220-240/50/1	220-240/50/1	220-240/50/1
Напряжение питания внешнего блока	В~Гц/Ф	220-240/50/1	220-240/50/1	220-240/50/1	380-415/50/3	380-415/50/3
Номинальная мощность (охлаждение/обогрев)	кВт	2,25(0,50~2,275)/ 1,90(0,55~2,49)	2,51(0,98~2,62)/ 2,375(1,05~2,84)	3,50(1,20~3,73)/ 3,60(1,20~3,75)	5,02(1,53~5,77)/ 4,81(1,65~5,69)	5,37(1,77~6,18)/ 5,31(1,88~6,18)
Номинальный ток (охлаждение/обогрев)	А	9,6(2,3~10,4)/ 10(2,5~11,4)	11,5(4,5~12)/ 10,8(4,8~13)	16,0(5,5~16,1)/ 16,5(5,5~16,1)	7,6(2,6~8,8)/ 7,3(2,8~8,6)	8,2(3,0~9,4)/ 8,1(3,2~9,4)
Размеры внутреннего блока (ШxВxГ)	мм	920x210x570	920x210x570	1140x270x710	1200x300x800	1200x300x800
Размеры внешнего блока (ШxВxГ)	мм	780x590x288	780x590x288	910x805x360	910x805x360	1010x850x410
Размеры упаковки внутреннего блока (ШxВxГ)	мм	1115x280x690	1115x280x690	1341x341x830	1400x371x920	1400x371x920
Размеры упаковки внешнего блока (ШxВxГ)	мм	890x628x385	890x628x385	1022x835x480	1022x835x480	1135x877x530
Вес нетто/брутто внутреннего блока	кг	21,5/26,5	22/27	37/41	44/50	44/51
Вес нетто/брутто внешнего блока	кг	28/30	31/33	47/51	65/70	75/83
Напор	Па	25(0~70)	25(0~70)	37(0~80)	50(0~120)	50(0~120)
Диаметр труб (жидкость/газ)	дюйм	1/4" / 1/2"	1/4" / 1/2"	3/8" / 5/8"	3/8" / 5/8"	3/8" / 5/8"
Хладагент / вес	кг	R410A/1,0	R410A/1,7	R410A/2,05	R410A/2,98	R410A/2,8
Максимальная длина магистрали	м	30	30	30	50	50
Максимальный перепад высот	м	15	15	15	30	30
Диапазон рабочих температур		-10...+48 °C / -15...+24 °C				
Марка компрессора		GMCC	GMCC	SANYO	SANYO	HIGHLY



Модельный ряд

	Модель	12 кВт	18 кВт	24 кВт	36 кВт	48 кВт	60 кВт
		Производительность по охлаждению (кВт)					
		3,6	5,0	7,2	10,6	14,0	16,0
Кассетного типа	 BLC_C-HN1_21Y	● (compact)	● (compact)	●	●	●	●
Напольно-потолочного типа	 BLC_CF-HN1_21Y		●	●	●	●	●
Канального типа	 BLC_D-HN1_21Y		●	●	●	●	●
Универсальные внешние блоки	 BLC_O-HN1_21Y	●	●	●	●	●	●
Проводной пульт	 BLC_WC (1x1)	●	●	●	●	●	●
Групповой пульт	 BLC_WGC (1x64)	●	●	●	●	●	●
Модуль коммуникационный (Modbus)	 BLC_MB_20Y	●	●	●	●	●	●

Преимущества

ПОЛУПРОМЫШЛЕННЫЕ СПЛИТ-СИСТЕМЫ **SiberCool**

Лучшее решение для бизнеса (офисов, мини-гостиниц и ресторанов)

Когда требуется создать комфортную температуру в помещениях большой площади, на помощь придут полупромышленные сплит-системы Ballu. Специально для вас мы разработали гибкие инновационные решения, которые позволяют создавать, изменять и поддерживать индивидуальные параметры микроклимата в каждом конкретном помещении суперсовременного офиса, торгового центра, складского комплекса или промышленного предприятия.

Профессиональные серии сплит-систем Ballu обладают высокой мощностью, универсальностью крепления и установки, долговечностью в использовании и возможностью работы на охлаждение при внешней температуре до -15 °С.

360°
РАСПРЕДЕЛЕНИЕ ВОЗДУХА

Панель с круговым распределением воздушного потока
Новая панель с круговым (360 градусов) распределением воздуха позволяет быстро и равномерно охладить или обогреть помещение

COMPACT
КОМПАКТНЫЙ ВНУТРЕННИЙ БЛОК

Компактный размер
В ассортименте сплит-систем кассетного типа представлены модели компактного размера, которые можно устанавливать в подвесной потолок типа Armstrong

-15 °C
НАДЕЖНАЯ РАБОТА

Работа на охлаждение и обогрев
Расширенный диапазон работы кондиционера на охлаждение и обогрев при температуре -15 °С на улице

50 м
ДЛИНА ТРАССЫ

Увеличенная длина трассы до 50 метров
Использование сверхмощных компрессоров ведущих производителей позволило довести максимальную длину трасс до 50 метров

O₂
ПОДМЕС СВЕЖЕГО ВОЗДУХА

Подача свежего воздуха
Полупромышленные сплит-системы Ballu имеют возможность подачи свежего воздуха с улицы. Вентиляция помещения осуществляется даже при закрытых окнах

UNIVERSAL
ВНЕШНИЕ БЛОКИ

Универсальный внешний блок
Подходит к кассетным, канальным, напольно-потолочным внутренним блокам полупромышленной линейки, позволяет оптимизировать складское хранение и сократить издержки

JAPANESE TECHNOLOGY
КОМПРЕССОР

-15°C
НАДЕЖНАЯ РАБОТА

4
НАПРАВЛЕНИЯ ПОТОКА ВОЗДУХА

50 м
ДЛИНА ТРАССЫ

UNIVERSAL
ВНЕШНИЕ БЛОКИ

235 мм
УЛЬТРАТОНКИЕ БЛОКИ

SiberCool



Полупромышленные сплит-системы
напольно-потолочного типа



Гибкие инновационные решения, которые легли в основу полупромышленных напольно-потолочных сплит-систем Ballu, позволяют создать оптимальный микроклимат. С помощью этих приборов, оснащенных двумя степ-моторами жалюзи, просто и удобно управлять направлением воздушных потоков прямо с пульта ДУ в офисе, мини-гостинице, ресторане.

Установочные размеры и габариты

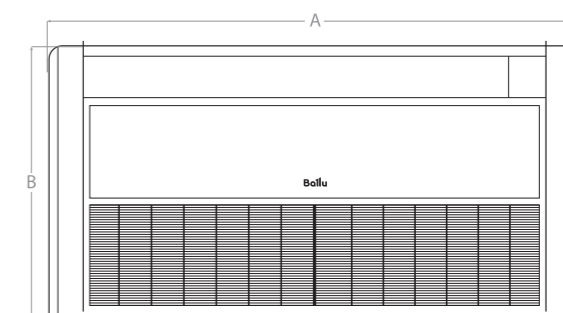
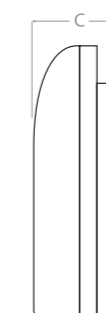
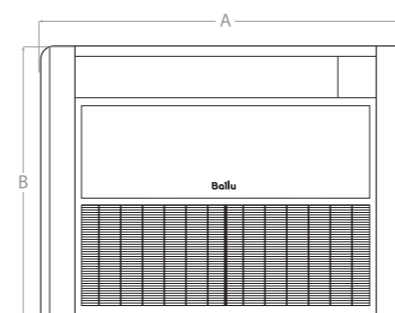

Модель (внутренний блок) Напольно-потолочные блоки	A, мм	B, мм	C, мм
BLC_CF/in-18HN1_21Y	1000	690	235
BLC_CF/in-24HN1_21Y	1000	690	235
BLC_CF/in-36HN1_21Y	1280	690	235

Модель (внутренний блок) Напольно-потолочные блоки	A, мм	B, мм	C, мм
BLC_CF/in-48HN1_21Y	1650	690	235
BLC_CF/in-60HN1_21Y	1650	690	235

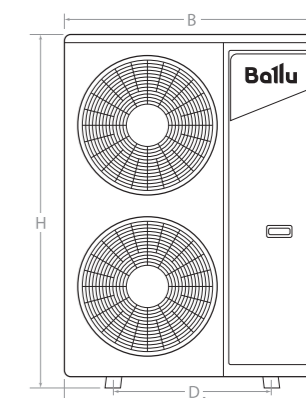
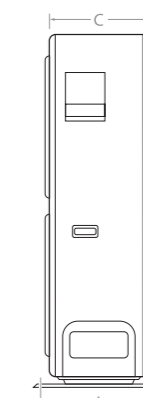
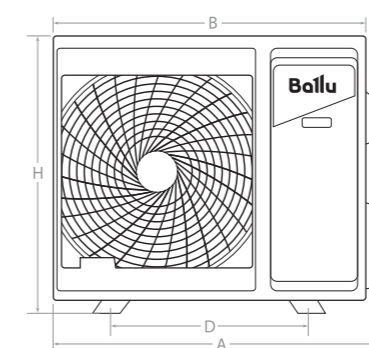
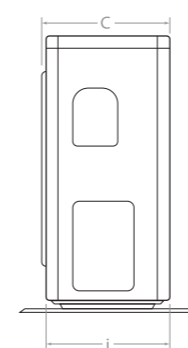

Модель (внешние) Универсальные блоки	A, мм	B, мм	C, мм	D, мм	H, мм	i, мм
BLC_O/out-18HN1_21Y	860	800	315	545	545	315
BLC_O/out-24HN1_21Y	893	825	310	540	655	335
BLC_O/out-36HN1_21Y	1044	970	395	675	805	409

Модель (внешние) Универсальные блоки	A, мм	B, мм	C, мм	D, мм	H, мм	i, мм
BLC_O/out-48HN1_21Y	1010	940	370	625	1325	364
BLC_O/out-60HN1_21Y	1010	940	370	625	1325	364

Технические характеристики

Параметр / Модель		BLC_CF/in-18HN1_21Y	BLC_CF/in-24HN1_21Y	BLC_CF/in-36HN1_21Y	BLC_CF/in-48HN1_21Y	BLC_CF/in-60HN1_21Y
		BLC_O/out-18HN1_21Y	BLC_O/out-24HN1_21Y	BLC_O/out-36HN1_21Y	BLC_O/out-48HN1_21Y	BLC_O/out-60HN1_21Y
Производительность (охлаждение/обогрев)	кВт	5,28/5,6	7,03/7,4	10,55/11,7	14,07/15,24	16,12/17,58
Производительность (охлаждение/обогрев)	BTU	18000/19100	24000/25250	36000/39920	48000/52000	55000/60000
Класс энергоэффективности (EER/COP)	B / A	A / A	B / A	B / B	C / B	
Расход воздуха (внутренний/внешний блок)	м³/ч	950 / 2600	1100 / 3000	1600 / 3850	2150 / 5800	2150 / 5800
Уровень шума (внутреннего блока)	дБ(A)	32	35	40	42	42
Напряжение питания внутреннего блока	B~Гц/Ф	220-240 ~ 50/1	220-240 ~ 50/1	220-240 ~ 50/1	220-240 ~ 50/1	220-240 ~ 50/1
Напряжение питания внешнего блока	B~Гц/Ф	220-240 ~ 50/1	220-240 ~ 50/1	380-415 ~ 50/3	380-415 ~ 50/3	380-415 ~ 50/3
Номинальная мощность (охлаждение/обогрев)	кВт	1,7/1,47	2,15/1,92	3,50/3,24	4,68/4,11	5,55/5,01
Номинальный ток (охлаждение/обогрев)	A	7,5/6,8	9,35/8,35	7,2/7	9,1/9	11/10
Размеры внутреннего блока (ШxВxГ)	мм	1000x690x235	1000x690x235	1280x690x235	1600x690x235	1600x690x235
Размеры внешнего блока (ШxВxГ)	мм	800x545x315	825x655x310	970x805x395	940x1325x340	940x1325x340
Размеры упаковки внутреннего блока (ШxВxГ)	мм	1080x770x325	1360x770x325	1360x770x325	1680x770x325	1680x770x325
Размеры упаковки внешнего блока (ШxВxГ)	мм	920x620x400	945x725x435	1105x895x495	1080x1440x430	1080x1440x430
Вес нетто/брутто внутреннего блока	кг	28/32	29/33	36/42	44/50,5	44/50,5
Вес нетто/брутто внешнего блока	кг	36/39	46/49	64/68	85/94	91/100
Диаметр труб (жидкость/газ)	дюйм	1/4"/1/2"	3/8"/5/8"	3/8"/5/8"	3/8"/3/4"	3/8"/3/4"
Максимальная длина магистрали	м	20	20	30	50	50
Максимальный перепад высот	м	15	15	20	30	30
Хладагент / вес	кг	R410A /1,1	R410A /1,65	R410A /2,25	R410A /2,7	R410A /2,9
Диапазон рабочих температур (охлаждение/обогрев)		-15...+49 °C / -15...+24 °C				
Марка компрессора		HIGHLY	HIGHLY	Landa (GREE)	GMCC	GMCC

* Опция

360°
РАСПРЕДЕЛЕНИЕ
ВОЗДУХА

-15°C
НАДЕЖНАЯ
РАБОТА

ПОМПА
ВСТРОЕННАЯ
ДРЕНАЖНАЯ

50 м
ДЛИНА
ТРАССЫ

UNIVERSAL
ВНЕШНИЕ
БЛОКИ

O₂
ПОДМЕС СВЕЖЕГО
ВОЗДУХА



Полупромышленные сплит-системы кассетного типа



Полупромышленные кассетные сплит-системы Ballu оснащены опцией «зимний комплект» и оптимизированным алгоритмом системы управления. Сплит-система способна охлаждать помещения до 165 м² даже при действительно низких температурах за окном. Кассетные сплит-системы Ballu также эффективны в режимах осушения и обогрева воздуха.

Установочные размеры и габариты

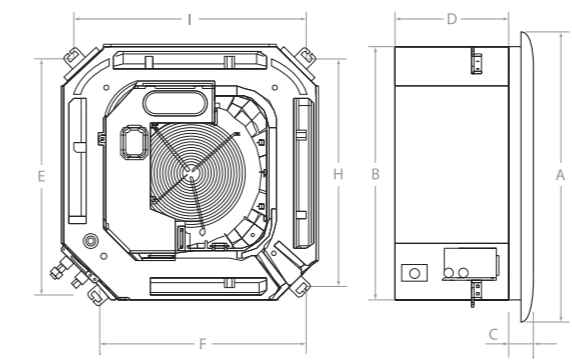

Модель	A, мм	B, мм	C, мм	D, мм	E, мм	F, мм	H, мм	I, мм
Кассетные блоки								
BLC_C/in-12HN1_21Y	650	570	55	260	532	532	532	532
BLC_C/in-18HN1_21Y	650	570	55	260	532	532	532	532
BLC_C/in-24HN1_21Y	950	840	55	246	779	689	788	694
BLC_C/in-36HN1_21Y	950	840	55	246	779	689	788	694
BLC_C/in-48HN1_21Y	950	840	55	288	779	689	788	694
BLC_C/in-60HN1_21Y	950	840	55	288	779	689	788	694

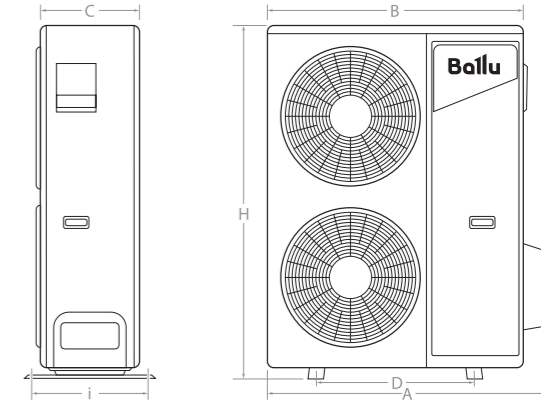
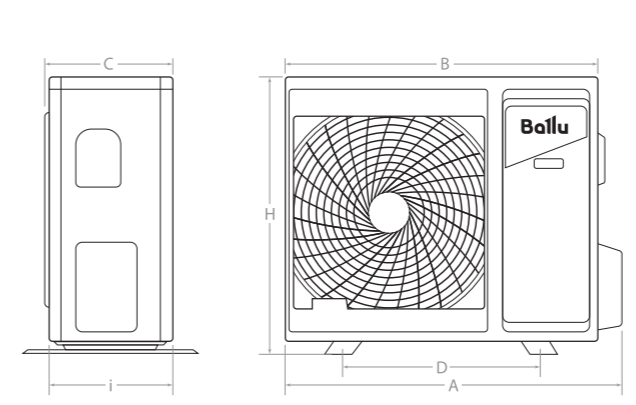

Модель (внешние)	A, мм	B, мм	C, мм	D, мм	H, мм	i, мм
Универсальные блоки						
BLC_O/out-12HN1_21Y	780	730	285	540	545	280
BLC_O/out-18HN1_21Y	860	800	315	545	545	315
BLC_O/out-24HN1_21Y	893	825	310	540	655	335
BLC_O/out-36HN1_21Y	1030	946	410	403	810	673

Модель (внешние)	A, мм	B, мм	C, мм	D, мм	H, мм	i, мм
Универсальные блоки						
BLC_O/out-48HN1_21Y	1010	940	370	625	1325	364
BLC_O/out-60HN1_21Y	1010	940	370	625	1325	364

Технические характеристики

Параметр / Модель		BLC_C/in-12HN1_21Y	BLC_C/in-18HN1_21Y	BLC_C/in-24HN1_21Y	BLC_C/in-36HN1_21Y	BLC_C/in-48HN1_21Y	BLC_C/in-60HN1_21Y
		BLC_O/out-12HN1_21Y панель BLC-PC_21Y	BLC_O/out-18HN1_21Y панель BLC-PC_21Y	BLC_O/out-24HN1_21Y панель BLC-PS_21Y	BLC_O/out-36HN1_21Y панель BLC-PS_21Y	BLC_O/out-48HN1_21Y панель BLC-PS_21Y	BLC_O/out-60HN1_21Y панель BLC-PS_21Y
Производительность (охлаждение/обогрев)	кВт	3,52/3,96	5,28/5,6	7,03/7,4	10,6/11,7	14,07/15,24	16,12/17,6
Производительность (охлаждение/обогрев)	BTU	12000/13000	18000/19100	24000/25250	36000/39920	48000/52000	55000/60000
Класс энергоэффективности (EER/COP)	D / D	B / A	A / A	B / B	B / C	C / D	C / D
Расход воздуха (внутренний/внешний блок)	м ³ /ч	800/1700	800/2600	1450/3000	1800/3850	1900/5800	2200/5800
Уровень шума внутреннего блока	дБ(A)	39	39	39	43	43	43
Напряжение питания внутреннего блока	В~ГцФ	220-240 ~ 50/1	220-240 ~ 50/1	220-240 ~ 50/1	220-240 ~ 50/1	220-240 ~ 50/1	220-240 ~ 50/1
Напряжение питания внешнего блока	В~ГцФ	220-240 ~ 50/1	220-240 ~ 50/1	220-240 ~ 50/1	380-415 ~ 50/3	380-415 ~ 50/3	380-415 ~ 50/3
Номинальная мощность (охлаждение/обогрев)	кВт	1,3/1,28	1,7/1,55	2,15/1,87	3,5/3,43	4,68/4,6	5,55/5,57
Номинальный ток (охлаждение/обогрев)	А	6,6/5,8	7,80/6,8	9,35/8,13	7,2/7	8,1/8	10/10
Размеры внутреннего блока (ШхВхГ)	мм	570x260x570	570x260x570	840x246x840	840x246x840	840x288x840	840x288x840
Размеры внешнего блока (ШхВхГ)	мм	730x545x285	800x545x315	825x655x310	970x805x395	940x1325x340	940x1325x340
Размеры панели (ШхВхГ)	мм	650x650x55	650x650x55	950x950x55	950x950x55	950x950x55	950x950x55
Размеры упаковки внутреннего блока (ШхВхГ)	мм	720x290x650	720x290x650	910x310x910	910x310x910	910x350x910	910x350x910
Размеры упаковки внешнего блока (ШхВхГ)	мм	850x620x370	920x620x400	945x725x435	1105x890x495	1080x1440x430	1080x1440x430
Вес нетто/брутто внутреннего блока	кг	16 / 18,5	16 / 18,5	26 / 30	26 / 30	29 / 33	29 / 33
Вес нетто/брутто панели	кг	2,2 / 3,7	2,2 / 3,7	5,3 / 7,8	5,3 / 7,8	5,3 / 7,8	5,3 / 7,8
Вес нетто/брутто внешнего блока	кг	28 / 32	36 / 39	46 / 49	64 / 68	85 / 94	91 / 100
Диаметр труб (жидкость/газ)	дюйм	1/4"/1/2"	1/4"/1/2"	3/8"/5/8"	3/8"/5/8"	3/8"/3/4"	3/8"/3/4"
Максимальная длина магистрали	м	20	20	20	30	50	50
Максимальный перепад высот	м	15	15	15	20	30	30
Хладагент / вес	кг	R410A / 0,75	R410A / 1,1	R410A / 1,65	R410A / 2,25	R410A / 2,7	R410A / 2,9
Диапазон рабочих температур (охлаждение/обогрев)		-15...+49 °C / -15...+24 °C					
Марка компрессора		Landa (GREE)	HIGHLY	HIGHLY	Landa (GREE)	GMCC	GMCC

JAPANESE TECHNOLOGY
КОМПРЕССОР

-15 °C
НАДЕЖНАЯ РАБОТА

20 см
УЛЬТРАТОНКИЙ БЛОК

50 м
ДЛИНА ТРАССЫ

FILTER
ФИЛЬТР В КОМПЛЕКТЕ

O₂
ПОДМЕС СВЕЖЕГО ВОЗДУХА

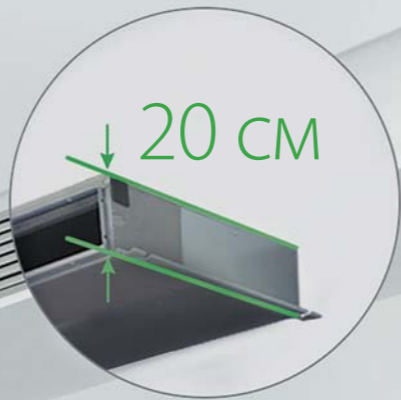

Полупромышленные сплит-системы канального типа



Канальные сплит-системы Ballu – это ультратонкие приборы с высотой блока всего от 20 см. Используются для организации кондиционирования помещений различного типа при необходимости скрытого монтажа. Сплит-система имеет возможность забора воздуха с двух сторон: снизу и сзади, при этом доступна опция подмеса свежего воздуха снаружи и эффективная работа на охлаждение при уличной температуре до -15 °C.

Установочные размеры и габариты

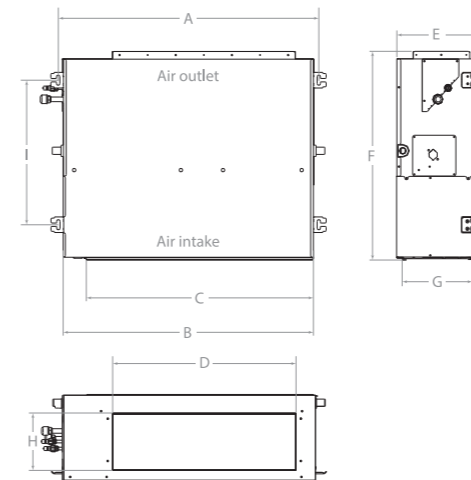

Модель (внутренний блок)	A, мм	B, мм	C, мм	D, мм	E, мм	F, мм	G, мм	H, мм	I, мм
Канальные блоки									
BLC_D/in-18HN1_21Y	1050	1000	977	832	200	470	172	110	412
BLC_D/in-24HN1_21Y	1039	1000	874	811	245	700	204	175	600
BLC_D/in-36HN1_21Y	1039	1000	874	811	245	700	204	175	600
BLC_D/in-48HN1_21Y	1439	1400	1275	1213	245	700	208	178	600
BLC_D/in-60HN1_21Y	1439	1400	1275	1213	245	700	208	178	600

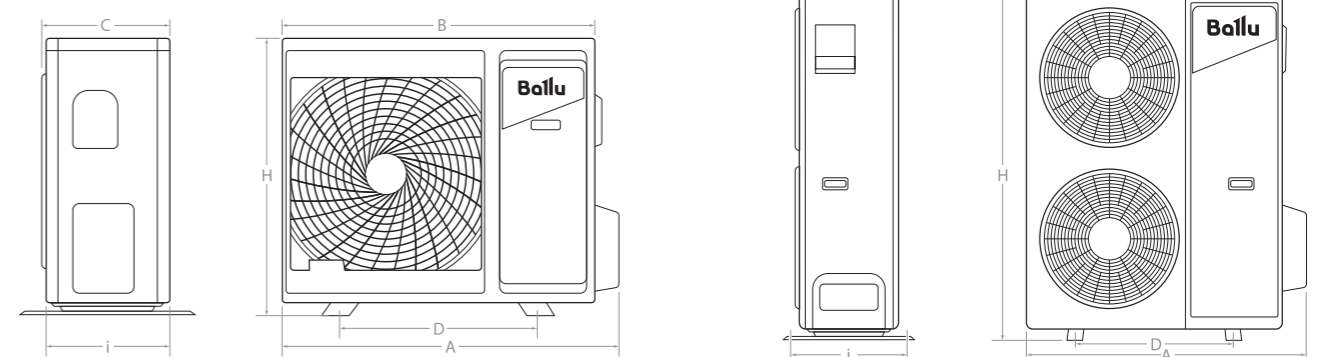

Модель (внешние)	A, мм	B, мм	C, мм	D, мм	H, мм	i, мм
Универсальные блоки						
BLC_O/out-18HN1_21Y	860	800	315	545	545	315
BLC_O/out-24HN1_21Y	893	825	310	540	655	335
BLC_O/out-36HN1_21Y	1044	970	395	675	805	409

Модель (внешние)	A, мм	B, мм	C, мм	D, мм	H, мм	i, мм
Универсальные блоки						
BLC_O/out-48HN1_21Y	1010	940	370	625	1325	364
BLC_O/out-60HN1_21Y	1010	940	370	625	1325	364

Технические характеристики

Параметр / Модель		BLC_D/in-18HN1_21Y	BLC_D/in-24HN1_21Y	BLC_D/in-36HN1_21Y	BLC_D/in-48HN1_21Y	BLC_D/in-60HN1_21Y
		BLC_O/out-18HN1_21Y	BLC_O/out-24HN1_21Y	BLC_O/out-36HN1_21Y	BLC_O/out-48HN1_21Y	BLC_O/out-60HN1_21Y
Производительность (охлаждение/обогрев)	кВт	5,28 / 5,6	7,03 / 7,4	10,55 / 11,7	14,07 / 15,24	16,12 / 17,58
Производительность (охлаждение/обогрев)	BTU	18000 / 19100	24000 / 25250	36000 / 39920	48000 / 52000	55000 / 60000
Класс энергоэффективности (EER/COP)		B / A	A / A	B / B	B / B	C / B
Расход воздуха (внутренний/внешний блок)	м³/час	950 / 2600	1400 / 3000	1600 / 3850	2200 / 5800	2200 / 5800
Уровень шума	дБ(A)	28	36	37	41	41
Напряжение питания внутреннего блока	В~Гц/Ф	220-240 ~ 50/1	220-240 ~ 50/1	220-240 ~ 50/1	220-240 ~ 50/1	220-240 ~ 50/1
Напряжение питания внешнего блока	В~Гц/Ф	220-240 ~ 50/1	220-240 ~ 50/1	380-415 ~ 50/3	380-415 ~ 50/3	380-415 ~ 50/3
Номинальная мощность (охлаждение/обогрев)	кВт	1,73 / 1,55	2,15 / 1,8	3,5 / 3,43	4,68 / 4,42	5,55 / 5,01
Номинальный ток (охлаждение/обогрев)	А	8 / 7,5	9,35 / 8,2	7,2 / 7	8,1 / 8	10 / 9,5
Размеры внутреннего блока (ШхВхГ)	мм	1000x200x450	1000x245x700	1000x245x700	1400x245x700	1400x245x700
Размеры внешнего блока (ШхВхГ)	мм	800x545x315	825x655x310	970x805x395	940x1325x340	940x1325x340
Размеры упаковки внутреннего блока (ШхВхГ)	мм	1300x275x555	1230x300x830	1230x300x830	1630x300x830	1630x300x830
Размеры упаковки внешнего блока (ШхВхГ)	мм	920x620x400	945x725x435	1105x890x495	1080x1440x430	1080x1440x430
Вес нетто/брутто внутреннего блока	кг	20 / 24	32 / 37	32 / 37	42 / 48	42 / 48
Вес нетто/брутто внешнего блока	кг	36 / 39	46 / 49	64 / 68	85 / 94	91 / 100
Напор	Па	25	37	37	50	50
Диаметр труб (жидкость/газ)	дюйм	1/4" / 1/2"	3/8" / 5/8"	3/8" / 5/8"	3/8" / 3/4"	3/8" / 3/4"
Хладагент / вес	кг	R410A / 1,1	R410A / 1,65	R410A / 2,25	R410A / 2,7	R410A / 2,9
Максимальная длина магистрали	м	20	20	30	50	50
Максимальный перепад высот	м	15	15	20	30	30
Диапазон рабочих температур		-15...+49 °C / -15...+24 °C				
Марка компрессора		HIGHLY	HIGHLY	Landa (GREE)	GMCC	GMCC

* Опция



DOUBLE COMPRESSOR

ДВУХ-КОМПРЕССОРНАЯ СИСТЕМА

-15 °C

НАДЕЖНАЯ РАБОТА

150 Па

СТАТИЧЕСКОЕ ДАВЛЕНИЕ

50 м

ДЛИНА ТРАССЫ

ПРОВОДНОЙ ПУЛЬТ

Высоконапорные сплит-системы канального типа



Высоконапорные канальные блоки Ballu являются идеальным решением поддержания необходимого для вас микроклимата в самых больших помещениях, таких как фитнес-клубы, производственные цеха, актовые и банкетные залы и др. Блоки интегрируются в существующую систему вентиляции, а также обладают возможностью подключения к системе диспетчеризации здания по протоколу Modbus.



Наружные блоки мощностью 80 и 100 кВт имеют современную высокоэффективную независимую систему из двух компрессоров GREE.

Технические характеристики

Параметр / Модель		BLC_D/in-80HN1_21Y / BLC_O/out-80HN1_21Y	BLC_D/in-100HN1_21Y / BLC_O/out-100HN1_21Y	BLC_D/in-100HN1_24Y / BLC_O/out-100HN1_24Y
Производительность (охлаждение / обогрев)	кВт	22 / 24,5	28 / 31	28 / 31
Производительность (охлаждение / обогрев)	BTU	75100 / 83600	95500 / 105800	95500 / 105800
Класс энергоэффективности (EER/COP)		D / C	D / C	E / C
Уровень шума (внутреннего блока)	дБ(А)	55	55	50
Напряжение питания внутреннего / внешнего блока	В~Гц/Ф	220-240 / 50/1 / 380-415 / 50/3	220-240 / 50/1 / 380-415 / 50/3	220-240 / 50/1 / 380-415 / 50/3
Номинальная мощность (охлаждение / обогрев)	кВт	8,3 / 7,5	10,6 / 9,48	11,4 / 9,48
Номинальный ток (охлаждение/обогрев)	А	13,41 / 12,1	17,07 / 15,35	19,5 / 16,5
Размеры внутреннего / внешнего блока (ШxВxГ)	мм	1350x460x700 / 1120x1510x400	1350x460x700 / 1120x1510x400	1388x480x715 / 1120x1540x400
Размеры упаковки внутреннего / внешнего блока (ШxВxГ)	мм	1540x610x810 / 1270x1710x545	1540x610x810 / 1270x1710x545	1540x610x810 / 1270x1680x545
Вес нетто / брутто внутреннего блока	кг	90 / 110	91 / 111	95 / 112
Вес нетто / брутто внешнего блока	кг	175 / 190	176 / 191	146 / 152
Напор	Па	150	150	150
Диаметр труб (жидкость/газ)	дюйм	3/8" / 3/4" x 2	3/8" / 3/4" x 2	3/8" / 7/8"
Хладагент / вес	кг	R410A / 2x2,7	R410A / 2x2,7	R410A / 6,5
Максимальная длина магистрали	м	50	50	50
Максимальный перепад высот	м	20	20	30
Диапазон рабочих температур (охлаждение/обогрев)		-5...+49 °C / -15...+24 °C		-15 °C ~ +49 °C / -15 °C ~ +24 °C
Марка компрессора		GREE	GREE	GMCC

Установочные размеры и габариты

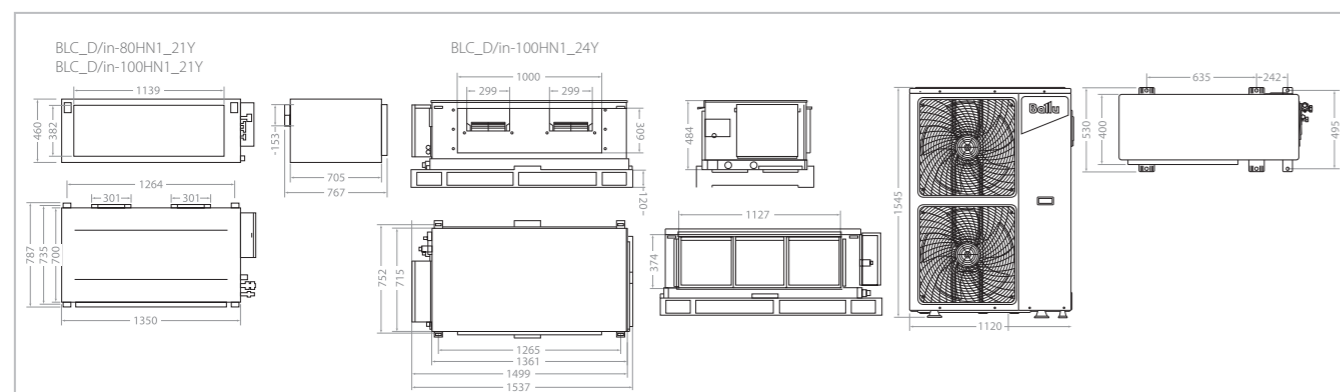

- Интеграция в систему вентиляции
- Максимальный перепад высот между внутренним/внешним блоками **20 метров**
- Максимальная эквивалентная длина трубопровода **50 метров**

Высоконапорные канальные блоки Ballu обладают высоким значением статического давления 150 Па. Это достигается благодаря производительной двухвентиляторной системе мощностью 300 Вт каждого вентилятора.

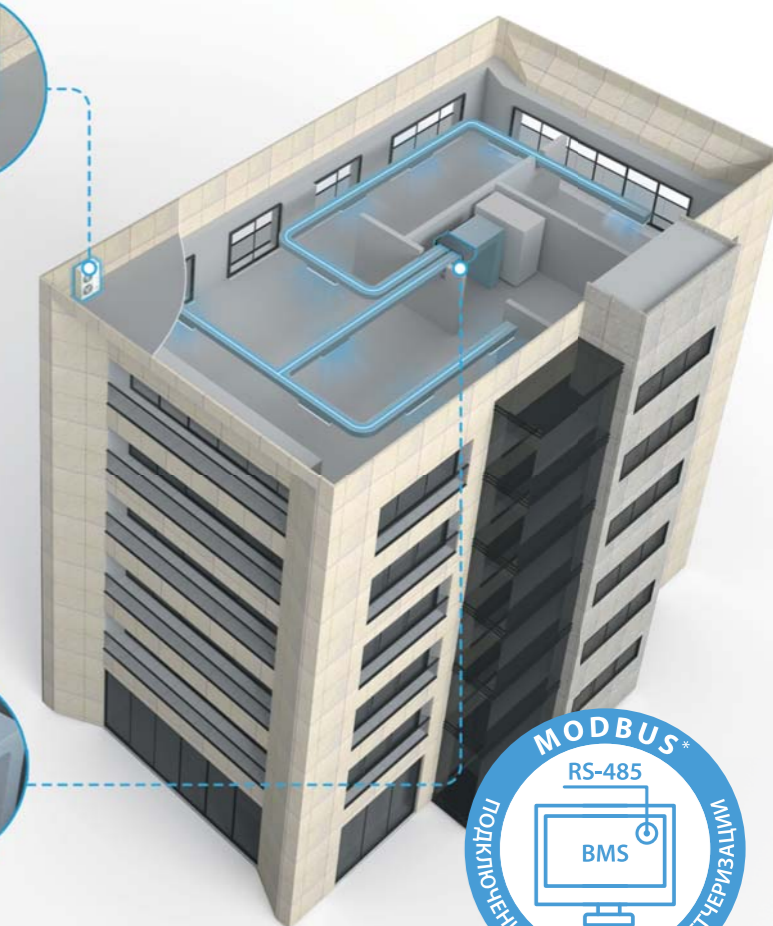

*Modbus - протокол передачи данных. Подробнее на стр. 68

JAPANESE TECHNOLOGY
КОМПРЕССОР

2000 м³/ЧАС
МОЩНЫЙ ВОЗДУШНЫЙ ПОТОК

4D
РАСПРЕДЕЛЕНИЕ ПОТОКА ВОЗДУХА

SUPER
РЕЖИМ РАБОТЫ НА ОХЛАЖДЕНИЕ

24 ЧАСА
ТАЙМЕР РАБОТЫ ПРИБОРА

ТЭН
ВСТРОЕННЫЙ



Полупромышленные сплит-системы колонного типа **FLOOR STANDING**



Устройства колонного типа незаменимы в условиях отсутствия возможности осуществления традиционного монтажа сплит-системы на стену или потолок. Мощный воздушный поток (2000 м³/ч) и вертикальные автоматические жалюзи с поворотом на 160° позволяют кондиционерам быстро и эффективно подавать воздух на большие расстояния. Приборы оптимальны для просторных помещений сложной формы с высокими потолками.

Установочные размеры и габариты

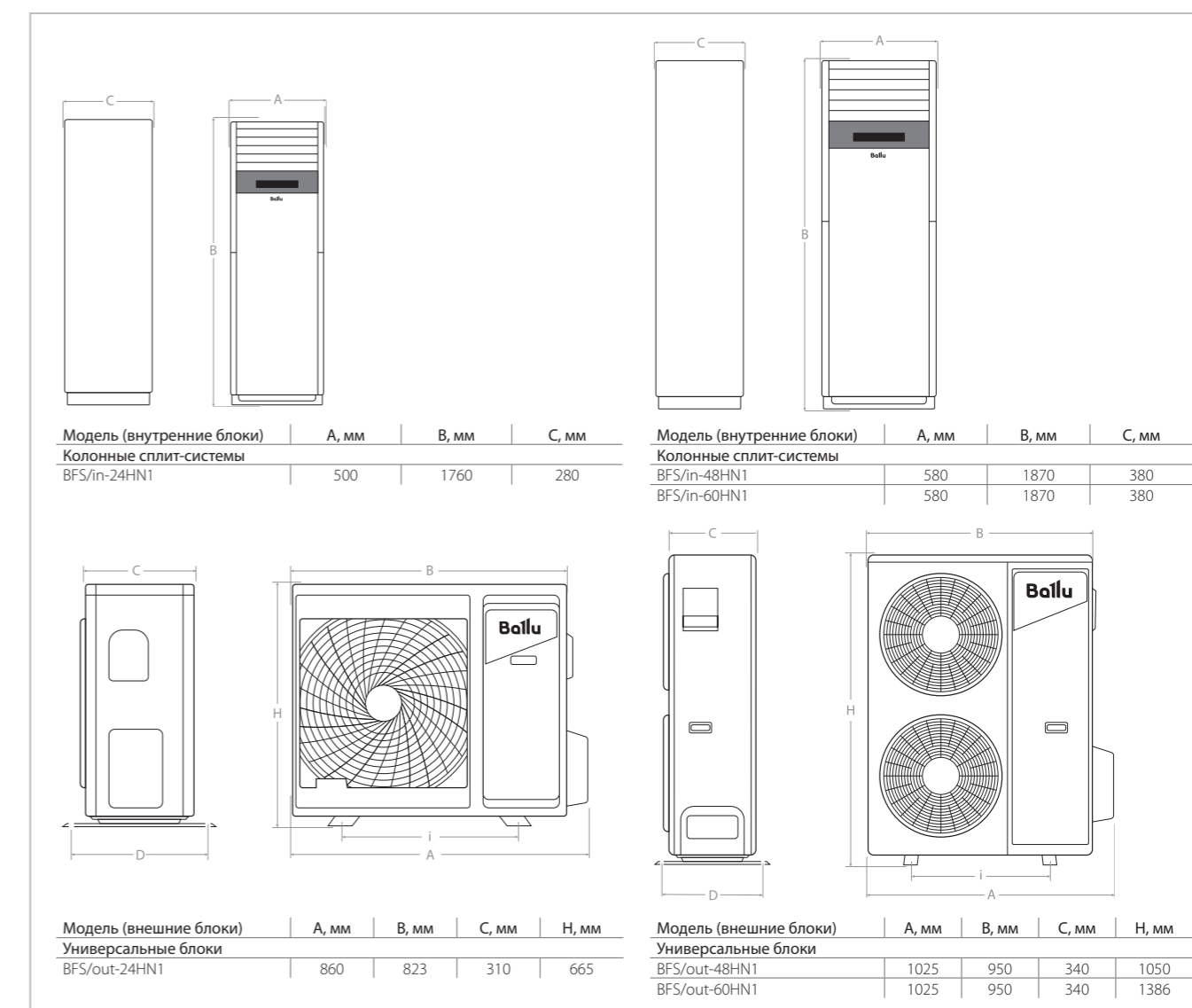

Технические характеристики

Параметр / Модель		BFS/in-24HN1 BFS/out-24HN1	BFS/in-48HN1 BFS/out-48HN1	BFS/in-60HN1 BFS/out-60HN1
Производительность (охлаждение/обогрев)	BTU	24566 / 27705	47768 / 51180	54592 / 58004
Производительность (охлаждение/обогрев +ТЭН)	кВт	7,2 / 8,12+2,5	14 / 15 + 3,6	16 / 17 + 3,6
Класс энергоэффективности (EER/COP)		A/A	B/B	B/B
Расход воздуха (внутренний/внешний)	м ³ /ч	1100/2700	2000/5800	2000/5800
Уровень шума (внутренний/внешний)	дБ(А)	38/57	48/55	48/58
Напряжение питания	В~Гц	220-240/50,1	380-415/50,3	380-415/50,3
Номинальная мощность (охлаждение/обогрев)	кВт	2,24 / 2,23 + 2,5	4,65 / 4,4 + 3,6	5,31 / 5,64+3,6
Номинальный ток (охлаждение/обогрев)	А	10,1+9,6	8 / 7,6+6,4	9/9,5+6,4
Размеры внутреннего блока (Ш×В×Г)	мм	500×1760×280	580×1870×380	580×1870×380
Размеры внешнего блока (Ш×В×Г)	мм	860×665×310	950×1050×340	950×1386×340
Размеры упаковки внутреннего блока (Ш×В×Г)	мм	610×1890×410	690×2000×480	690×2000×480
Размеры упаковки внешнего блока (Ш×В×Г)	мм	990×450×740	1110×460×1200	1110×460×1530
Вес нетто/брутто внутреннего блока	кг	37/45	55/66	55/66
Вес нетто/брутто внешнего блока	кг	51/57	96/103	106/116
Диаметр труб (жидкость/газ)	дюйм	1/4" / 1/2"	3/8"/3/4"	3/8"/3/4"
Масса предзаправленного хладагента	г	R410A/2030	R410A/2400	R410A/3100
Диапазон рабочих температур (охлаждение/обогрев)		-15...+43 °С / -10...+24 °С		
Марка компрессора		HIGHLY-HITACHI	HIGHLY-HITACHI	HIGHLY-HITACHI

до 64
БЛОКОВ
ВНУТРЕННИХ
БЛОКОВ

ЛЮБАЯ
КОМБИНАЦИЯ
ВНУТРЕННИХ
БЛОКОВ

СКАНИРОВАНИЕ
И ДИАГНОСТИКА
ВСТРОЕННЫЕ
АВТОМАТИЧЕСКИЕ

УПРАВЛЕНИЕ
НЕСКОЛЬКИМИ
БЛОКАМИ
С ОДНОГО ПУЛЬТА



Интеллектуальные системы управления полупромышленных сплит-систем Ballu **MODBUS-модуль**



На сегодняшний день системы управления зданием (BMS) повсеместно внедряются во всем мире. BMS представляет собой компьютерную систему управления, контролирующую и обеспечивающую мониторинг всего технического оборудования, находящегося в здании. Modbus-модуль BLC_MB_20Y служит ретранслятором между блоком кондиционера и программируемым логическим контроллером (ПЛК). Применение данного Modbus-модуля позволяет обеспечить полномасштабное удаленное управление полупромышленными сплит-системами Ballu.

Групповое управление в полупромышленных сплит-системах Ballu

Современное инженерное решение, которое позволяет управлять до 64 внутренними блоками с одного пульта. Теперь нет необходимости устанавливать собственный пульт управления к каждому внутреннему блоку сплит-системы.

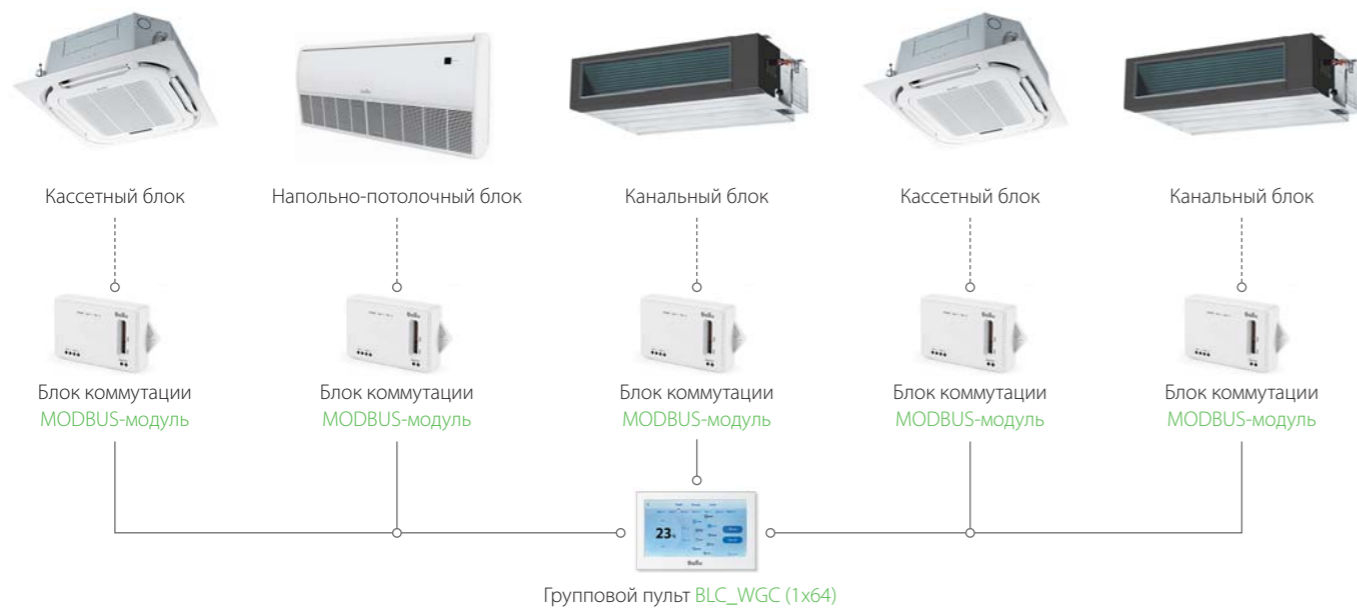

Преимущества использования группового пульта BLC_WGC (1x64):

- Комбинация из любых внутренних блоков (кассетные, напольно-потолочные, канальные)
- Регулировка режима работы, скорости воздушного потока, заданной температуры и др.
- Удобный интерактивный интерфейс управления и мониторинга

*Устройства BLC_WGC (1x64), BLC_MB_20Y совместимы только с полупромышленными сплит-системами серии BLC, BLCI

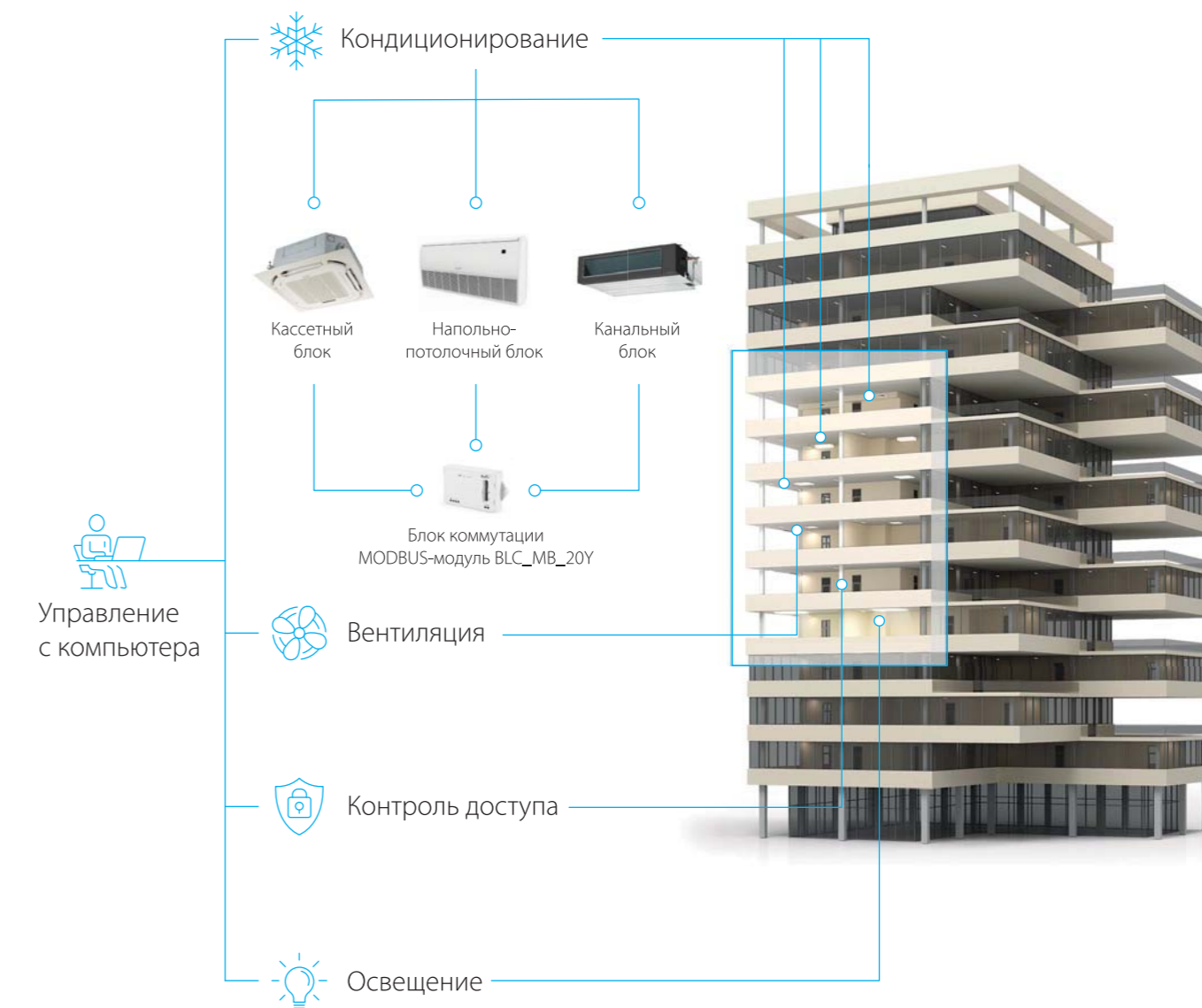

Модельный ряд

Промышленные мобильные кондиционеры	Модель	Производительность по охлаждению (кВт)			
		4,5	6,5	15	25
	BGK5	•			
	BGK9		•		
	BGK15			•	
	BGK25				•



ПРОМЫШЛЕННЫЕ МОБИЛЬНЫЕ КОНДИЦИОНЕРЫ

Работа в экстремальных условиях. Комфорт и прохлада на самых труднодоступных объектах

Промышленные мобильные кондиционеры предназначены для работы в нестандартных условиях и обеспечивают комфорт и прохладу даже там, где обычное климатическое оборудование не проходит порог высоких нагрузок. Оборудование Ballu Heavy Pro отлично справляется с охлаждением больших производственных помещений благодаря воздушному потоку мощностью до 3800 м³/ч. Приборы автоматически возобновляют свою работу в случае перебоев с электроэнергией, а мощный компрессор GREE оснащен функцией защиты от перегрузок. Приборы выполнены в металлическом ударопрочном корпусе, оснащены шасси и ручками для перемещения. Диапазон рабочих температур для такого оборудования составляет от 18 до 45 °С. В кондиционерах Ballu Heavy Pro реализовано 3D-распределение воздушного потока благодаря гибким патрубкам, выполненным из плотного ABS-пластика. Каждый из них может быть доукомплектован воздушораспределительными каналами для полного покрытия помещения.

Преимущества

200 м²

ПЛОЩАДЬ ПОМЕЩЕНИЯ

Охлаждение больших помещений

Ballu BGK отлично справляются с охлаждением больших производственных помещений благодаря воздушному потоку мощностью до 3 800 м³/ч.



3D-ПОТОК ВОЗДУХА

Гибкие патрубки

В промышленных кондиционерах реализовано 3D-распределение воздушного потока благодаря гибким патрубкам, выполненным из плотного ABS-пластика

18...45 °С

ДИАПАЗОН РАБОЧИХ ТЕМПЕРАТУР

Широкий диапазон рабочих температур

Благодаря системе дополнительного охлаждения теплообменника диапазон рабочих температур промышленных мобильных кондиционеров рассчитан до +45 °С

STOP DUST

ПРОТИВОПЫЛЕВОЙ ФИЛЬТР

Защита от загрязнений

В моделях BGK установлены плотные противопылевые фильтры, надежно защищающие внутреннюю часть приборов от загрязнений

SHOCKPROOF

МЕТАЛЛИЧЕСКИЙ КОРПУС

Надежность использования

Ударопрочный металлический корпус и надежные шасси позволяют использовать прибор на территории строительных и производственных площадок

SPOT COOLING

ТЕХНОЛОГИЯ НАПРАВЛЕННОГО ПОТОКА

Точное охлаждение оборудования

Технология направленного потока позволяет использовать кондиционеры для точечного охлаждения оборудования, например, в телекоммуникационных шкафах и серверных

22000 ВТУ
ПРОФЕССИОНАЛЬНАЯ
МОЩНОСТЬ
ОХЛАЖДЕНИЯ

1200 м³
ЧАС
СКОРОСТЬ
ВОЗДУШНОГО
ПОТОКА

AUTO
RESTART
ВОЗОБНОВЛЕНИЕ
ПАРАМЕТРОВ
РАБОТЫ

18...45 °С
ДИАПАЗОН РАБОЧИХ
ТЕМПЕРАТУР

5 ЛИТРОВ
БАК ДЛЯ
КОНДЕНСАТА

SHOCKPROOF
УДАРОПРОЧНЫЙ
КОРПУС



Промышленные мобильные кондиционеры **HEAVY PRO**



Решить вопрос комфортной работы в сложных климатических условиях легко с профессиональным оборудованием Ballu Heavy Pro. Основные типы помещений, где используется подобное оборудование – это строительные площадки, производственные помещения, автомастерские, а также временно возводимые конструкции.

Технические характеристики

Параметр / Модель		BGK5	BGK9
Производительность (охлаждение)	Вт	4 500	6 500
Производительность (охлаждение)	BTU	16 000	22 000
Класс энергоэффективности, (EER)		B	B
Расход воздуха	м ³ /ч	800	1200
Уровень шума	дБ(А)	50	55
Напряжение питания	В~Гц	220-240 ~ 50	220-240 ~ 50
Номинальная мощность (охлаждение)	Вт	2 000	3 000
Номинальный ток (охлаждение)	А	9	13,5
Размеры прибора (Ш×В×Г)	мм	480×1035×520	560×1245×630
Габариты упаковки (Ш×В×Г)	мм	610×1110×570	720×1450×650
Вес нетто/брутто	кг	70 / 75	98 / 102

Установочные размеры и габариты

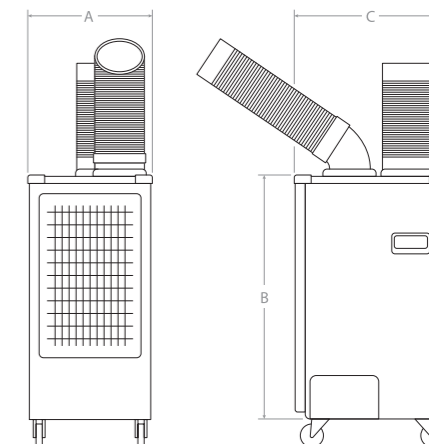
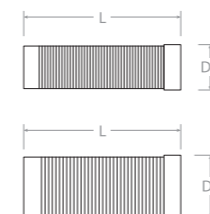

Модель	A, мм	B, мм	C, мм	D1, мм	D2, мм	L, мм
Heavy Pro						
BALLU BGK5	480	1035	520	120	250	400
BALLU BGK9	560	1245	630	120	250	400

3D-распределение воздушного потока



Бак для конденсата объемом 5 л





85000 ВТУ
ПРОФЕССИОНАЛЬНАЯ
МОЩНОСТЬ
ОХЛАЖДЕНИЯ

3800 м³
ЧАС
СКОРОСТЬ
ВОЗДУШНОГО
ПОТОКА

AUTO
RESTART
ВОЗОБНОВЛЕНИЕ
ПАРАМЕТРОВ
РАБОТЫ

18...45 °C
ДИАПАЗОН РАБОЧИХ
ТЕМПЕРАТУР

200 м³
ЧАС
ПЛОЩАДЬ
ОХЛАЖДЕНИЯ

SHOCKPROOF
УДАРОПРОЧНЫЙ
КОРПУС

Промышленные мобильные кондиционеры HEAVY PRO



Промышленные кондиционеры HEAVY PRO — приборы мощностью 15 кВт и 25 кВт подходят для помещений площадью до 200 м². Благодаря высочайшей мощности воздушного потока устройства встраиваются в систему вентиляции либо комплектуются гибкими воздуховодами, что позволяет осуществить трехмерное распределение воздушного потока по всему помещению.

Технические характеристики

Параметр / Модель		BGK15	BGK25
Производительность (охлаждение)	Вт	15 000	25 000
Производительность (охлаждение)	ВТУ	51 000	85 000
Класс энергоэффективности, (EER)		B	B
Расход воздуха	м ³ /ч	2500	3500
Уровень шума	дБ(А)	65	65
Напряжение питания	В~Гц	380 ~ 50	380 ~ 50
Номинальная мощность (охлаждение)	Вт	5 650	11 200
Номинальный ток (охлаждение)	А	13,2	20,0
Размеры прибора (ШхВхГ)	мм	1320x1050x785	1400x1525x890
Габариты упаковки (ШхВхГ)	мм	1410x1210x925	1480x1650x970
Вес нетто/брутто	кг	200 / 250	335 / 410

Установочные размеры и габариты

Модель	A, мм	B, мм	C, мм
Heavy Pro BALLU BGK15	1320	1050	785
BALLU BGK25	1400	1525	890

Мощные шасси для перемещения



Оптимальное распределение воздушного потока





БЫТОВЫЕ МОБИЛЬНЫЕ КОНДИЦИОНЕРЫ

Мобильные, экономичные и функциональные портативные кондиционеры

Мобильные кондиционеры Ballu позволяют создать комфортную атмосферу там, где вы пожелаете. Благодаря удобным размерам и возможности перемещения их из одного помещения в другое с помощью специальных шасси, приборы из этой категории станут незаменимыми спутниками тех покупателей, которые привыкли жить в движении и не представляют свою жизнь без комфорта.

Приборы не нуждаются в специальном месте для установки и профессиональном монтаже. Пользоваться ими можно сразу после включения в сеть. По своим техническим характеристикам мобильные кондиционеры Ballu ничем не отличаются от традиционных сплит-систем. Они многофункциональны, энергоэффективны (класс A) и универсальны в использовании: быстро охлаждают, обогревают, вентилируют и осушают воздух в помещении.

Модельный ряд



Мобильные кондиционеры	Модель	Преимущества	Производительность по охлаждению (BTU)											
			07	08	09	10	11	12	13	14	15	18	20	
			Производительность по охлаждению (кВт)											
			2,0	2,4	2,6	2,8	3,0	3,2	3,5	3,8	4,1	5,7	6	
SMART INVERTER	BPAC-IN	NEW Максимальная энергоэффективность								•				
SMART PRO	BPAC-CE_20Y	 Охлаждение помещений до 55 м²											•	•
PLATINUM COMFORT	BPAC-H	 Охлаждение и обогрев		•			•		•			•		
VELURE	BPAC-EW	NEW Уникальный дизайн с текстильной панелью Wi-Fi							•		•			
ECLIPSE BLACK	BPAC-EPB	NEW Цветоиндикация режима работы Wi-Fi	•				•							
AURA	BPAC-CP_24Y	NEW Расширенный температурный диапазон 16 – 30 °C Wi-Fi	•		•			•						
ORBIS	BPAC-OR	NEW Стильный дизайн		•		•								

Преимущества

A++
КЛАСС ЭНЕРГО-ЭФФЕКТИВНОСТИ

A++ класс энергоэффективности
Использование передовой инверторной технологии позволяет достичь высочайшего уровня энергоэффективности EER 3,6, что соответствует классу энергопотребления A++

SMART MODE
ИНТЕЛЛЕКТУАЛЬНЫЙ РЕЖИМ РАБОТЫ

Интеллектуальный режим
Прибор автоматически подбирает режимы работы и корректирует настройки, исходя из текущих температурных показателей

20 000 BTU
ПРОФЕССИОНАЛЬНАЯ МОЩНОСТЬ ОХЛАЖДЕНИЯ

Профессиональная мощность охлаждения
Уникальные сверхмощные модели с высокой производительностью предназначены для охлаждения бытовых и коммерческих помещений площадью до 55 м²

HEAT
РАБОТА НА ОБОГРЕВ

Работа на обогрев
Функция обогрева особенно актуальна в период межсезонья, когда необходимо дополнительно обогреть и просушить помещение. Прибор с таким функционалом подходит для использования круглый год

4
НАПРАВЛЕНИЯ ПОТОКА ВОЗДУХА

Управление потоком воздуха
Возможность управления жалюзи в горизонтальной плоскости с пульта ДУ для равномерного распределения воздуха по всей площади помещения

Wi-Fi
КОНТРОЛЬ

Wi-Fi управление
Мобильные кондиционеры Ballu готовы к интеграции с системой умного дома TuYa Smart Life. Управляйте комфортом в одно касание с помощью своего смартфона

Мобильные кондиционеры SMART INVERTER



Новинка сезона 2024 — первый мобильный кондиционер с FULL DC-инверторной системой. Использование технологии ШИМ (широотно-импульсная модуляция), плавно регулирующей обороты компрессора в зависимости от окружающих условий, позволяет достичь невероятного для мобильных систем показателя коэффициента энергоэффективности 3.6. Снижение уровня вибраций значительно уменьшает шум при работе прибора*. Кондиционер работает как на охлаждение, так и на обогрев, поддерживая ваш комфорт и летом, и в межсезонье.

Стабильный уровень температуры

Прибор плавно регулирует скорость работы компрессора, обеспечивая поддержание температуры с точностью до 0,5 °С. При запуске компрессор работает на максимальных оборотах для быстрого охлаждения. Приближаясь к заданным параметрам скорость снижается.

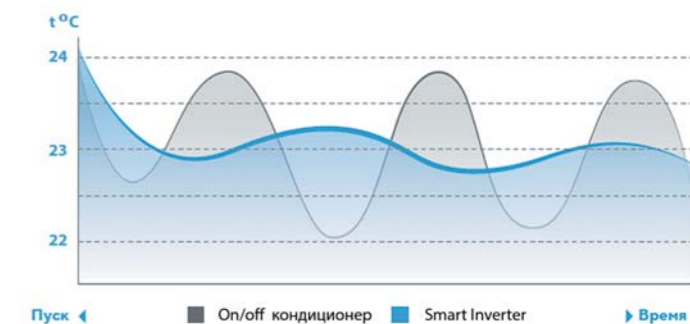

Экономичный и эффективный



За счет использования компрессора с изменяемой скоростью и регулируемой частотой вращения прибор не проходит через постоянные циклы включения-выключения, что позволяет снизить расходы электроэнергии на 20% по сравнению с традиционной системой on/off.

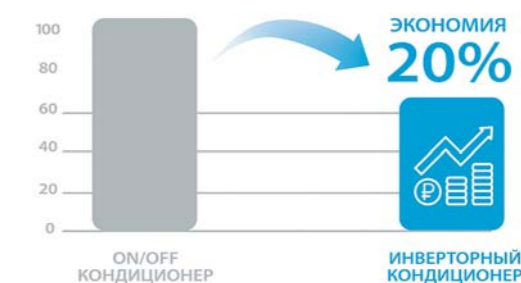

A++
КЛАСС ЭНЕРГО-ЭФФЕКТИВНОСТИ

4
РЕЖИМА РАБОТЫ

УПРАВЛЕНИЕ ПО WIFI

SMART MODE
ИНТЕЛЛЕКТУАЛЬНЫЙ РЕЖИМ РАБОТЫ

R290
ЭКО ФРЕОН



Технические характеристики

Параметр / Модель		BPAC-12 IN/N6
Производительность (охлаждение/обогрев)	Вт	3500/2930
Производительность (охлаждение/обогрев)	BTU	12000/10000
Класс энергоэффективности, (EER)		A++
Расход воздуха	м³/ч	450
Уровень шума	дБ(А)	39
Напряжение питания	В~Гц/Ф	220-240 ~ 50
Номинальная мощность (охлаждение/обогрев)	Вт	975/810
Номинальный ток (охлаждение/обогрев)	А	4,8/4,6
Размеры прибора (Ш×В×Г)	мм	450×745×396
Габариты упаковки (Ш×В×Г)	мм	499×880×459
Вес нетто/брутто	кг	31,1/35,5

A
КЛАСС ЭНЕРГО-ЭФФЕКТИВНОСТИ

EASY TOUCH
СЕНСОРНАЯ ПАНЕЛЬ УПРАВЛЕНИЯ

24 ЧАСА
ТАЙМЕР

4
РЕЖИМА РАБОТЫ

SLEEP
НОЧНОЙ РЕЖИМ РАБОТЫ

3 ГОДА
ЭКСКЛЮЗИВНОЙ ГАРАНТИИ



Автоматические жалюзи и сенсорная панель управления



Работа на охлаждение и обогрев



Мобильные кондиционеры PLATINUM COMFORT

Pt^s Platinum series



Серия Platinum Comfort представлена широким модельным рядом - от 8К до 15К ВТУ. Стильный и эргономичный дизайн модели дополнен уникальными технологиями и функциями: работа на обогрев, 24-часовой таймер, ночной режим и функция автоматического распределения воздушного потока.

Технические характеристики

Параметр / Модель		BPHS-08H	BPHS-11H	BPHS-13H	BPHS-15H
Производительность (охлаждение/обогрев)	Вт	2 445 / 2 051	3 059 / 2 491	3 554 / 2 930	4 122 / 3 395
Производительность (охлаждение/обогрев)	BTU	8 000 / 7 300	11 000 / 10 400	13 000 / 12 100	15 000 / 14 100
Класс энергоэффективности, (EER)		A	A	A	A
Расход воздуха	м³/ч	330	330	350	330
Уровень шума	дБ(А)	45	45	48	48
Напряжение питания	В~Гц	220-240 ~ 50	220-240 ~ 50	220-240 ~ 50	220-240 ~ 50
Номинальная мощность (охлаждение/обогрев)	кВт	0,94 / 0,85	1,18 / 0,89	1,20 / 0,98	1,59 / 1,31
Номинальный ток (охлаждение/обогрев)	А	4,6 / 4,2	5,5 / 5,0	5,4 / 5,0	7,3 / 6,5
Размеры прибора (Ш×В×Г)	мм	420×700×320	420×700×320	435×720×360	435×720×360
Габариты упаковки (Ш×В×Г)	мм	485×887×360	485×887×360	485×890×430	485×890×430
Вес нетто/брутто	кг	24 / 28	26 / 30	30 / 34	32 / 36

Установочные размеры и габариты

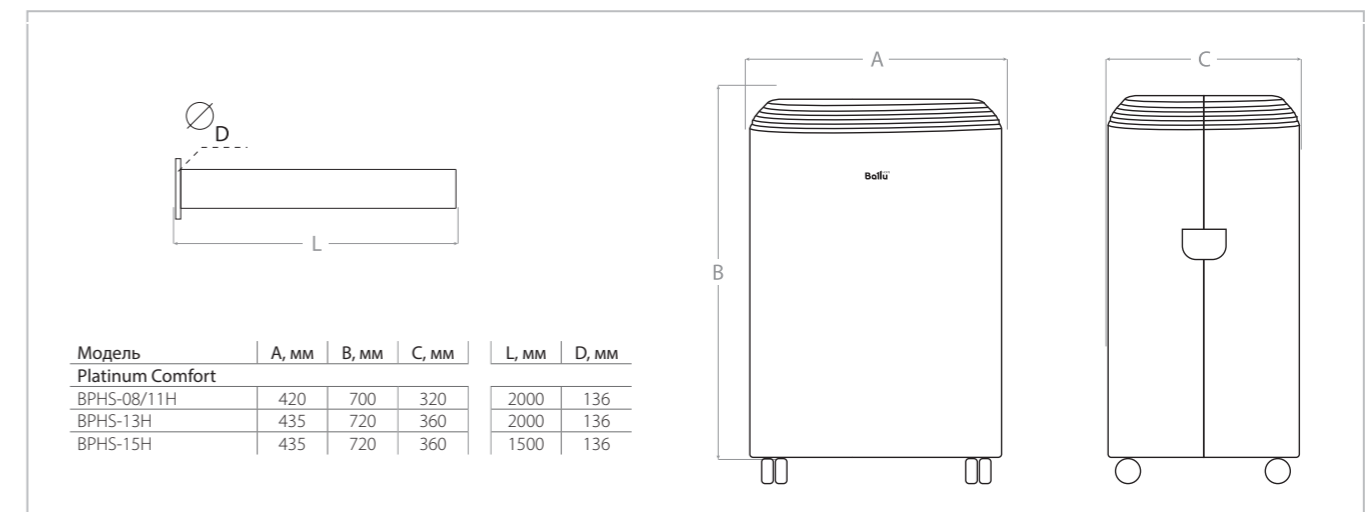

Мобильные кондиционеры VELURE



Изысканный дизайн Ballu Velure станет украшением современного интерьера. Помимо стильного внешнего вида прибор обладает широким функционалом: автоматическим приводом жалюзи, таймером, управлением по Wi-Fi. Фреон R290 делает прибор по-настоящему энергоэффективным. Приборы помогут создать комфортную атмосферу в помещениях площадью до 35 м².

Технические характеристики

Параметр / Модель		BPAC-12 EW/N6	BPAC-14 EW/N6
Производительность (охлаждение)	Вт	3500	4100
Производительность (охлаждение)	BTU	12000	14000
Класс энергоэффективности (EER)		A	A
Расход воздуха	м ³ /ч	400	430
Уровень шума	дБ(А)	50	50
Напряжение питания	В~Гц,Ф	220-240 ~ 50	220-240 ~ 50
Номинальная мощность (охлаждение)	Вт	1330	1560
Номинальный ток (охлаждение)	А	5.8	6.8
Размеры прибора (ШхВхГ)	мм	434x700x350	434x700x350
Размеры упаковки (ШхВхГ)	мм	490x878x381	490x878x381
Вес нетто/брутто	кг	28 / 33	29,5 / 34,5

Установочные размеры и габариты

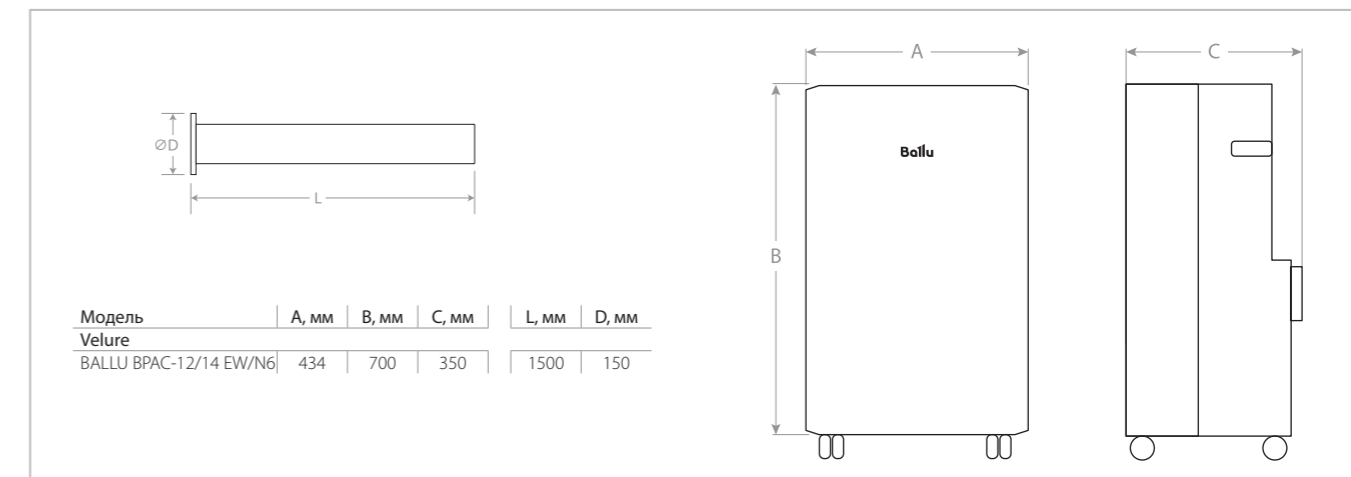

VELURE

ТЕКСТИЛЬНАЯ ПАНЕЛЬ

AUTO SWING

АВТОРАСПРЕДЕЛЕНИЕ ВОЗДУШНОГО ПОТОКА



УПРАВЛЕНИЕ ПО WI-FI

430 м³/ч

МОЩНЫЙ ПОТОК ВОЗДУХА

R290

ЭКО ФРЕОН

24 ЧАСА

ТАЙМЕР



Скрытый LED-дисплей



Управляйте прибором по Wi-Fi из любой точки мира



Мобильные кондиционеры ECLIPSE



Яркий и запоминающийся — наиболее подходящее описание для мобильных кондиционеров Eclipse Black. Приборы выполнены в черном матовом цвете с ярким LED-индикатором, меняющим цвет в зависимости от выбранного режима работы. Автоматический режим работы позволяет поддерживать комфортные условия в помещении без каких-либо вмешательств. А управление с помощью Wi-Fi позволит управлять прибором даже когда вы находитесь вдали от дома.

Технические характеристики

Параметр / Модель		BPAC-07 EPB/N6 black	BPAC-10 EPB/N6 black
Производительность (охлаждение)	Вт	7000	10000
Производительность (охлаждение)	BTU	2050	2900
Класс энергоэффективности, (EER)		A	A
Расход воздуха	м³/ч	300	300
Уровень шума	дБ(А)	50	50
Напряжение питания	В~Гц	220-240 ~ 50	220-240 ~ 50
Номинальная мощность (охлаждение)	Вт	785	1100
Номинальный ток (охлаждение)	А	3,4	4,4
Размеры прибора (ШхВхГ)	мм	338x685x361	369x696x330
Габариты упаковки (ШхВхГ)	мм	405x868x355	405x868x355
Вес нетто/брутто	кг	18,8 / 22,7	24 / 25,7

Установочные размеры и габариты

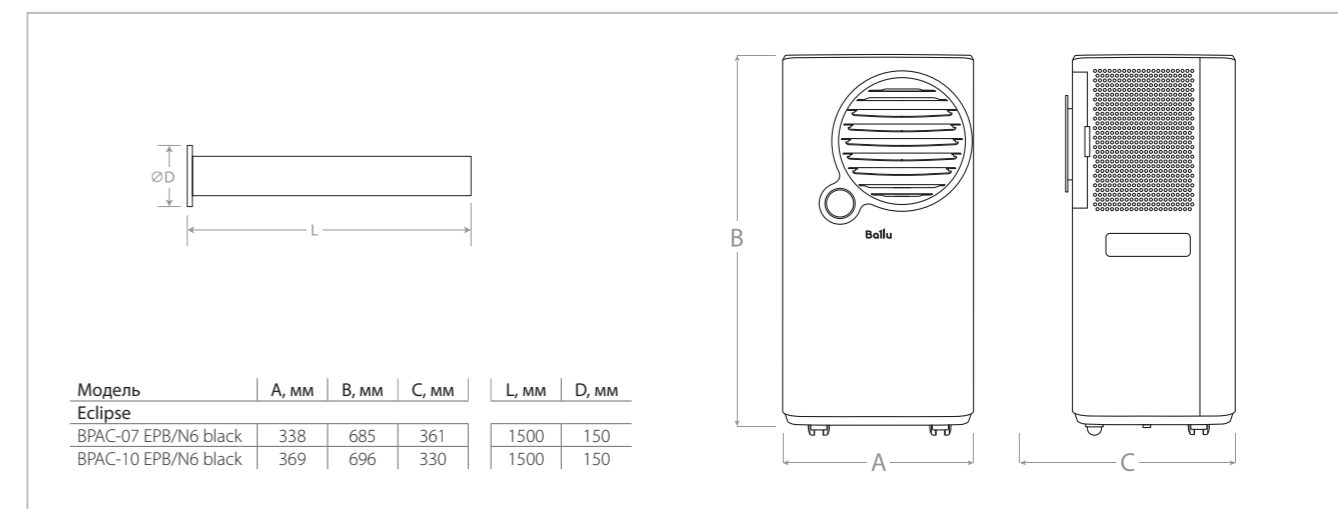

A
КЛАСС ЭНЕРГО-ЭФФЕКТИВНОСТИ

УПРАВЛЕНИЕ ПО WI-FI

AUTO
АВТОМАТИЧЕСКИЙ РЕЖИМ РАБОТЫ

R290
ЭКО ФРЕОН

TOUCH
СЕНСОРНАЯ ПАНЕЛЬ УПРАВЛЕНИЯ

24 ЧАСА
ТАЙМЕР



Цветоиндикация режимов работы



Яркая Touch-панель управления



16...30°C
ДИАПАЗОН РАБОЧИХ
ТЕМПЕРАТУР

УПРАВЛЕНИЕ
ПО WIFI

24 ЧАСА
ТАЙМЕР

AUTO
SWING
АВТОРАСПРЕДЕЛЕНИЕ
ВОЗДУШНОГО
ПОТОКА

ШАССИ
И РУЧКИ
УДОБСТВО
ПЕРЕМЕЩЕНИЯ

SLEEP
НОЧНОЙ РЕЖИМ
РАБОТЫ



Мобильные кондиционеры AURA



Мобильные кондиционеры серии AURA эффективно охлаждают воздух в помещениях до 35 квадратных метров. Легкие и мобильные приборы обладают оптимальным набором опций: ночной режим работы, 24-часовой таймер и возможность выбора скорости воздушного потока. Серия представлена двумя моделями в различном дизайн-исполнении и имеет расширенный температурный диапазон охлаждения от 16 до 30 °С.

Технические характеристики

Параметр / Модель		BPAC-07 CP/N1_24Y	BPAC-09 CP/N1_24Y	BPAC-12 CP/N1_24Y
Производительность (охлаждение)	Вт	2000	2600	3500
Производительность (охлаждение)	BTU	7000	9000	12000
Класс энергоэффективности (EER)		A	A	A
Производительность по воздуху	м³/ч	290	360	360
Уровень шума	дБ(А)	47	50	52
Напряжение питания	В~Гц, Ф	220-240 ~ 50	220-240 ~ 50	220-240 ~ 50
Номинальная мощность (охлаждение)	Вт	900	1100	1450
Номинальный ток (охлаждение)	А	4.1	5	6.6
Размеры прибора (Ш*В*Г)	мм	373×684×342	443×830×340	443×830×340
Размеры упаковки (Ш*В*Г)	мм	445×830×375	480×880×435	480×880×435
Вес нетто/брутто	кг	20,5/24,5	25/30	28/33

Установочные размеры и габариты

Модель	A, мм	B, мм	C, мм	L, мм	D, мм
Aura					
BALLU BPAC-07 CP	373	684	342	1500	150
BALLU BPAC-09/12 CP	443	830	340	1500	150

Автоматическое распределение потока



Управляйте прибором из любой точки мира с помощью смартфона



Мобильные кондиционеры ORBIS



Серия Orbis — стильные мобильные кондиционеры с продуманным функционалом. Сенсорное управление, 24-часовой программируемый таймер и пульт ДУ делают управление прибором максимально комфортным. А система контроля очистки фильтра и автоматическое удаление конденсата делают обслуживание кондиционера максимально простым и удобным.

Технические характеристики

Параметр / Модель		BPAC-08 OR/N6	BPAC-10 OR/N6
Производительность (охлаждение)	Вт	2340	2867
Производительность (охлаждение)	BTU	7984	9782
Класс энергоэффективности, (EER)		B	A
Расход воздуха	м³/ч	320	320
Уровень шума	дБ(А)	50	53
Напряжение питания	В~Гц	220-240 ~ 50	220-240 ~ 50
Номинальная мощность (охлаждение)	Вт	955	1055
Номинальный ток (охлаждение)	А	4.2	4.8
Размеры прибора (ШxВxГ)	мм	310x682x358	310x682x358
Габариты упаковки (ШxВxГ)	мм	360x885x385	360x885x385
Вес нетто/брутто	кг	24/27,5	24/27,5

Установочные размеры и габариты

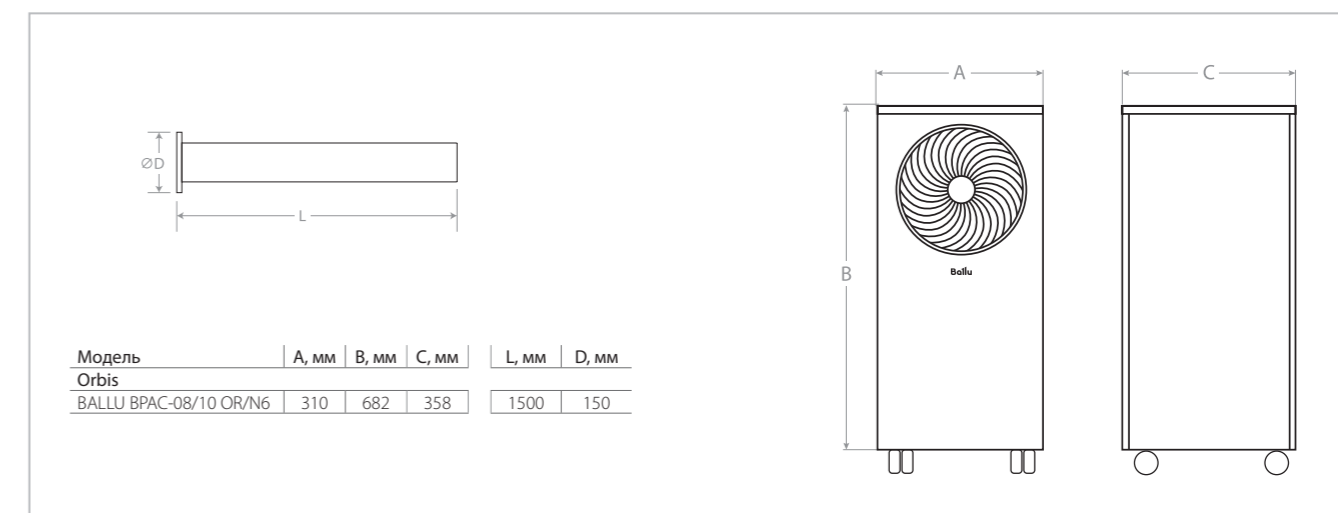

AUTO

РЕЖИМ

EASY TOUCH

СЕНСОРНАЯ ПАНЕЛЬ

2

СКОРОСТИ ВОЗДУШНОГО ПОТОКА

R290

ЭКО ФРЕОН

16...32°C

РАСШИРЕННЫЙ ДИАПАЗОН ТЕМПЕРАТУР

SHIELDBOX

ЗАЩИТА ЭЛЕКТРОННЫХ КОМПОНЕНТОВ



Уникальные вихревые жалюзи

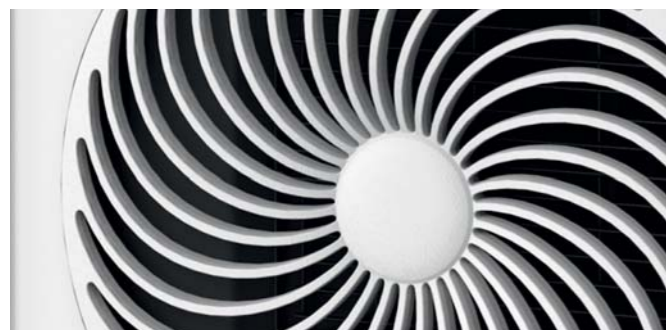



Touch-панель управления





Модельный ряд

Оконные кондиционеры	Модель	Производительность по охлаждению (кВт)		
		1,45	2,05	2,64
Серия WIND COOL	BWC-05 AC 	•		
	BWC-07 AC BWC-09 AC 		•	•

ОКОННЫЕ КОНДИЦИОНЕРЫ

Эргономичные моноблоки для максимального комфорта в любых условиях

Оконные кондиционеры – это моноблоки, предназначенные для установки в оконный проем. Монтаж таких кондиционеров максимально прост, а отсутствие соединительных трасс обеспечивает герметичность системы без риска утечек хладагента. Модели оконных кондиционеров Ballu укомплектованы эргономичными пультами дистанционного управления, что позволяет с легкостью менять настройки прибора в независимости от места его расположения. Такие приборы незаменимы для комплектации модульных конструкций, бытовок, хозяйственных блоков. Приборы также являются парком замен в административных и фабричных зданиях, имеющих технологический проем для оконного кондиционера.

Преимущества

AUTO
РЕЖИМ

Автоматический режим работы
Автоматически подбирает параметры работы кондиционера в зависимости от температуры в помещении

2 в 1
МОНОБЛОЧНАЯ СИСТЕМА

Моноблочная система
Обеспечивает надежную и длительную эксплуатацию благодаря герметичности охладительного контура

ECO
РЕЖИМ

Функция Эко
Позволяет экономить расходы на электроэнергию благодаря автоматическому отключению прибора по мере достижения заданной температуры

**ПРОСТОТА
КОНСТРУКЦИИ**
ЛЕГКИЙ МОНТАЖ

Максимальная простота
Конструкция легко устанавливается в любой проем помещения

24 ЧАСА
ТАЙМЕР

24-часовой программируемый таймер
Помогает задавать желаемое время начала и окончания работы прибора

AUTO SWING
АВТОРАСПРЕДЕЛЕНИЕ ВОЗДУШНОГО ПОТОКА

Регулировка направления воздушного потока
Возможность регулировки направления воздушного потока с помощью жалюзи кондиционера

Оконные кондиционеры WIND COOL



Оконные кондиционеры серии Wind Cool – это компактные и простые в установке моноблоки, оснащенные максимальным набором необходимых функций. Экономичный режим работы, автоматическое поддержание заданной температуры и возможность программирования времени работы делают прибор максимально комфортным в использовании.

Технические характеристики

Параметр / Модель		BWC-05 AC	BWC-07 AC	BWC-09 AC
Производительность (охлаждение)	Вт	1465	2050	2640
Холодопроизводительность (охлаждение)	BTU	5000	7000	9000
Класс энергоэффективности (EER)		A	A	A
Расход воздуха	м³/час	220	390	390
Уровень шума	дБА	46	49	49
Напряжение питания	В~Гц	220-240 ~ 50	220-240 ~ 50	220-240 ~ 50
Номинальная мощность (охлаждение)	Вт	563	639	1 027
Номинальный ток (охлаждение)	А	3,4	3,85	6,1
Габариты (ШхВхГ)	мм	406x306x390	470x355x535	470x355x535
Габариты в упаковке (ШхВхГ)	мм	457x424x363	553x363x424	553x425x566
Вес (нетто/брутто)	кг	19/23	25/28	26/29

Установочные размеры и габариты

Модель	A, мм	B, мм	C, мм
Wind Cool			
BWC-05 AC	406	306	390
BWC-07/09 AC	470	355	535

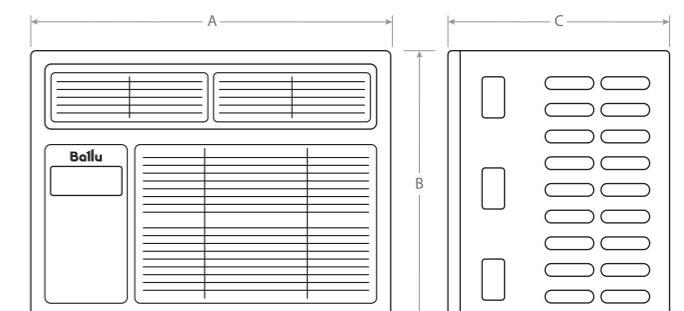

AUTO

РЕЖИМ

ECO

РЕЖИМ

24 ЧАСА

ТАЙМЕР

2,1

МОНОБЛОЧНАЯ СИСТЕМА

ПРОСТОТА КОНСТРУКЦИИ

ЛЕГКИЙ МОНТАЖ

AUTO SWING

АВТОРАСПРЕДЕЛЕНИЕ ВОЗДУШНОГО ПОТОКА



Информативный LED-дисплей



Выбор направления воздушного потока



Модельный ряд

Осушители	Модель	Преимущество	Производительность по охлаждению (кВт)															
			12	15	20	25	30	35	40	50	60	70	80	120				
COMFORT	BDT_CL	Осушение и очищение воздуха	•		•		•											
NEO	BDR_LE	Дистанционный контроль по Wi-Fi				•		•		•								
HOME EXPRESS	BD_MN	Уход за одеждой и контроль влажности						•										
SIBER DRY	BDR_A	Идеальное решение для низких температур			•													
HEAVY DUTY	BD_U BD_T	Коммерческое осушение										•	•		•			
HEAVY DUTY INVERTER	BD_CI	Инверторная технология								•					•			
HEAVY DUTY PLUS	BD_HP	Защита по стандарту IP21															•	•

Преимущества

3 ЧАСА

СУШКА ОДЕЖДЫ

Деликатная сушка

Специальная функция позволяет быстро и бережно высушить одежду. В отличие от воздействия сушильных машин одежда не подвергается механическому воздействию и сохраняет безупречный внешний вид

Wi-Fi

КОНТРОЛЬ

Управление со смартфона

Контролируйте уровень влажности в помещении, где бы вы ни находились с помощью функции управления по Wi-Fi. Просто скачайте приложение и подключите прибор к сети

ION AIR

ИОНИЗАЦИЯ ВОЗДУХА

Ионизация воздуха

Встроенный ионизатор воздуха вырабатывает отрицательно заряженные ионы, которые повышают умственную и физическую деятельность, предотвращают развитие респираторных заболеваний

OXYBLOCK

ЗАЩИТА ТЕПЛООБМЕННИКА

Защита теплообменника

Использование нанозащитного покрытия OXYBLOCK защищает теплообменник осушителя от коррозии в условиях агрессивной среды (включая соли, пары хлора, высокую температуру)

AROMA

КАПСУЛА ДЛЯ МАСЕЛ

Арома-капсула

Функция ароматизации воздуха позволит вам наполнить свой дом любимыми ароматами эфирных масел

PUMP

ПОМПА ДЛЯ ВЕРТИКАЛЬНОГО ДРЕНАЖА до 5м

Вертикальный дренаж

При необходимости осушения подвальных помещений, приборы оснащены дренажной помпой, с помощью которой можно организовать отвод конденсата на 5 м вверх

СУШИЛЬНЫЕ МУЛЬТИКОМПЛЕКСЫ И ОСУШИТЕЛИ ВОЗДУХА

Широкий спектр продуктов для решения проблемы повышенной влажности

В поисках инновационных решений мы создали целую серию приборов, способных профессионально и эффективно справиться с повышенной влажностью в помещении. Осушители воздуха Ballu применяются для нормализации влажности в квартирах и частных домах, на дачах, в бассейнах, банях, складских помещениях и т.д. Особенно нужны эти универсальные и удобные в использовании приборы в регионах с влажным морским климатом.

Устройства быстро сушат белье и одежду, нормализуют уровень влажности в сырых помещениях, имеют несколько режимов работы и интуитивно понятное электронное управление. Они компактны, энергоэффективны, бесшумны и безопасны, легко перемещаются благодаря удобным шасси и ручкам.

Серия COMFORT



Осушители серии Ballu Comfort станут незаменимыми помощниками в вашем доме. Приборы помогут создать оптимальный уровень влажности в помещениях площадью от 17 до 35 м², а также позволят быстро ликвидировать последствия подтопления.

Режим Comfort поможет поддерживать оптимальный уровень влажности в зависимости от окружающих условий. А таймер на 24 часа позволит настроить режим работы прибора под ваши потребности.

Технические характеристики

Параметр / Модель		BD12T CL	BD20T CL	BD30T CL
Производительность по осушению	л/сут	12	20	30
Объем бака для конденсата	л	1,5	3,4	3,4
Расход воздуха	м ³ /час	100	200	200
Уровень шума	дБ(А)	37	46	47
Напряжение питания	В~Гц	220-240 ~ 50	220-240 ~ 50	220-240 ~ 50
Номинальная мощность	Вт	270	475	590
Номинальный ток	А	3,4	2,7	2,9
Размеры прибора (ШхВхГ)	мм	280x386x195	310x500x229	310x500x229
Размеры упаковки (ШхВхГ)	мм	322x423x239	359x530x286	359x530x286
Вес нетто/брутто, кг	кг	9,7/10,4	11,6/12,4	13,3/14,3

Высокая производительность по удалению влаги - до 30 л/сутки



5 °C
МИНИМАЛЬНАЯ
ТЕМПЕРАТУРА
РАБОТЫ

AUTO
RESTART
ВОЗОБНОВЛЕНИЕ
ПАРАМЕТРОВ
РАБОТЫ

TURBO
РЕЖИМ
ОСУШЕНИЯ

COMFORT
РЕЖИМ ЗАДАНОЙ
ВЛАЖНОСТИ
45-55 %

FILTER
ОСУШЕНИЕ
И ОЧИЩЕНИЕ

ШАССИ
И РУЧКИ
УДОБСТВО
ПЕРЕМЕЩЕНИЯ

Интуитивно понятное управление



Удобное извлечение бака



3 ЧАСА
СУШКА
ОДЕЖДЫ

1 ЧАС
ОЧИСТКА
ВОЗДУХА

AROMA
КАПСУЛА
ДЛЯ МАСЕЛ

24 ЧАСА
ТАЙМЕР РАБОТЫ
ПРИБОРА

ION
ФУНКЦИЯ
ИОНИЗАЦИИ

3 ГОДА
ЭКСКЛЮЗИВНОЙ
ГАРАНТИИ

5 в 1

- ОСУШЕНИЕ ВОЗДУХА
- ОЧИСТКА ВОЗДУХА
- ИОНИЗАЦИЯ
- АРОМАТИЗАЦИЯ
- СУШКА БЕЛЬЯ



Серия HOME EXPRESS

Pt Platinum series



Home Express – это флагманская серия компактных сушильных мультикомплексов Ballu. Приборы быстро и эффективно решат целый спектр задач. Устройства предназначены не только для осушения воздуха, но и создания полезного микроклимата в доме. Наличие функции ионизации поможет сделать воздух чище и полезнее.

Используйте комплекс для сушки белья. Всего 3 часа – и можно убирать высохшую одежду в шкаф. А придать белью и помещению приятный запах помогут несколько капель любимых эфирных масел, добавленных в аромакапсулу.

Технические характеристики

Параметр / Модель		BD30MN	BD30MN Black
Производительность по осушению	л/сут	30	30
Объем бака для сбора конденсата	л	5	5
Расход воздуха	м³/ч	180	180
Уровень шума	дБ(А)	46	46
Напряжение питания	В,Гц,Ф	220-240, 50,1	220-240, 50,1
Номинальная мощность	Вт	540	540
Номинальный ток	А	2,7	2,7
Размеры прибора (ШхВхГ)	мм	372x586x247	372x586x247
Размеры упаковки (ШхВхГ)	мм	400x635x275	400x635x275
Вес нетто/брутто	кг	15/16	15/16

Программируемый таймер



Система очистки воздуха



Бак для сбора конденсата



Модельный ряд



BD30MN

BD30MN Black



Серия
NEO

NEW



Осушители серии NEO помогут всегда держать уровень влажности под контролем. Дистанционное управление из любой точки мира с помощью приложения позволяет включать прибор тогда, когда вам это необходимо.

Высокая производительность по осушению делает приборы серии NEO идеальным выбором как для дома, так и для коммерческих помещений (гаражи, мастерские, погреба).

Технические характеристики

Параметр / Модель		BDR-25LE	BDR-35LE	BDR-50LE
Производительность по осушению	л/сут	25	35	50
Объем бака для конденсата	л	4	4	6.2
Расход воздуха	м³/час	170	170	350
Уровень шума	дБ(А)	42	43	50
Напряжение питания	В~Гц	220-240 ~ 50	220-240 ~ 50	220-240 ~ 50
Номинальная мощность	Вт	270	330	690
Номинальный ток	А	1.2	1.5	3
Размеры прибора (ШхВхГ)	мм	366x613x220	366x613x220	454x614x280
Размеры упаковки (ШхВхГ)	мм	432x657x275	432x657x275	515x648x323
Вес нетто/брутто, кг	кг	15/16,2	15/16,2	20,1/21,8

Влажность в доме всегда под контролем



LED-подсветка панели управления



Wi-Fi-управление

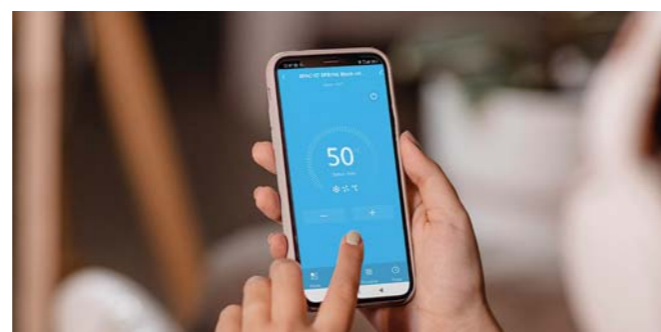



-10 °C
МИНИМАЛЬНАЯ
ТЕМПЕРАТУРА
РАБОТЫ

**AUTO
RESTART**
ВОЗОБНОВЛЕНИЕ
ПАРАМЕТРОВ
РАБОТЫ

до **25 м²**
ПЛОЩАДЬ
РАБОТЫ

ГИГРОМЕТР
ВСТРОЕННЫЙ

НАДЕЖНОСТЬ
УДАРОПРОЧНЫЙ
ПЛАСТИК

**СУШКА
БЕЛЬЯ**
ФУНКЦИЯ

Серия **Siber Dry**

Адсорбционный осушитель воздуха



Серия адсорбционных осушителей Ballu SiberDry предназначена для устранения излишней влаги в помещениях с отрицательными температурами: в холодильных и морозильных камерах, на складах для хранения продуктов, а также в аптеках и фармацевтических хранилищах. Устройство значительно улучшает условия хранения продукции и максимально снижает риск порчи товара. Наличие ручки позволяет с легкостью переносить устройство туда, где это сейчас необходимо. Стильный прибор с матовым покрытием с легкостью устранил до 15 л влаги в сутки на площади до 25 м².

Технические характеристики

Параметр / Модель		BDR-7A
Производительность по осушению до	л/сут	15
Объем бака для конденсата	л	2,5
Расход воздуха	м³/час	320
Уровень шума	дБ(А)	38
Напряжение питания	В~Гц	220-240 ~ 50
Номинальная мощность	Вт	650
Номинальный ток	А	2,2
Размеры прибора (Ш×В×Г)	мм	300×450×240
Размеры упаковки (Ш×В×Г)	мм	343×533×243
Вес нетто/брутто, кг	кг	5,7/6,5

Как работает адсорбционный осушитель воздуха Siber Dry?



Сердце прибора – **роотор** с горячей регенерацией, который содержит поглощающий влагу адсорбент. Осевой вентилятор забирает осушаемый воздух из помещения, перемещает его через ротор и возвращает обратно в помещение.

Адсорбционный осушитель воздуха Siber Dry необходим в помещениях:

- Овоще- и зернохранилища, где поддержание влажности должно быть на уровне не более 20 % при температуре не выше 5 °C;
- Фармацевтические производства и склады хранения лекарственных препаратов, где максимальный уровень влажности не должен превышать 25 %;
- Музейные комплексы и библиотеки с успехом применяют бескомпрессорные тихие приборы для поддержания заданного уровня влажности.

Фильтр для очистки воздуха

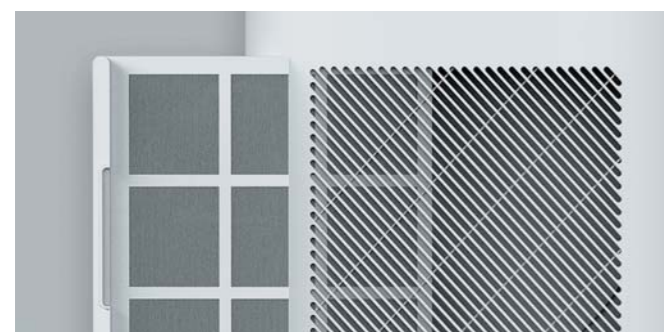

Удобная ручка для перемещения

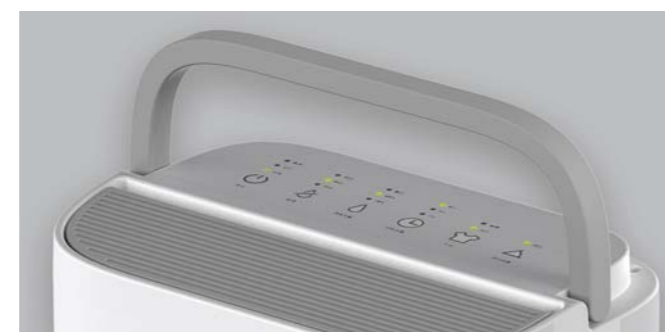



5 °C
МИНИМАЛЬНАЯ
ТЕМПЕРАТУРА
РАБОТЫ

**AUTO
RESTART**
ВОЗОБНОВЛЕНИЕ
ПАРАМЕТРОВ
РАБОТЫ

до **100 м²**
ПЛОЩАДЬ
РАБОТЫ

ГИГРОМЕТР
ВСТРОЕННЫЙ

LED
ДИСПЛЕЙ

PUMP
ПОМПА ДЛЯ
ВЕРТИКАЛЬНОГО
ДРЕНАЖА до 5м

Серия HEAVY DUTY



Мощные осушители Heavy Duty предназначены для устранения больших (до 70 л/сутки) объемов влаги в коммерческих помещениях площадью до 100 м², таких как склады, строительные площадки и гаражные комплексы. Приборы подготовлены для непрерывной эксплуатации в тяжелых условиях. Корпус из ударопрочного пластика надежно защищает внутренние компоненты прибора, а шасси и ручка позволяют легко перемещать осушитель туда, где он нужен.

Технические характеристики

Параметр / Модель		BD40U	BD50T	BD70T
Производительность по осушению	л/сут	40	50	70
Объем бака для конденсата	л	4,0	6,6	6,5
Расход воздуха	м³/час	230	360	320
Уровень шума	дБ(А)	45	50	53
Напряжение питания	В~Гц	220-240 ~ 50	220-240 ~ 50	220-240 ~ 50
Номинальная мощность	Вт	530	720	980
Номинальный ток	А	2,5	3,2	4,5
Размеры прибора (ШхВхГ)	мм	350x560x260	383x610x268	382x640x305
Размеры упаковки (ШхВхГ)	мм	400x610x305	428x655x332	445x670x360
Вес нетто/брутто, кг	кг	16,5 / 18	19,5 / 21,7	20 / 22

Профессиональный уровень осушения

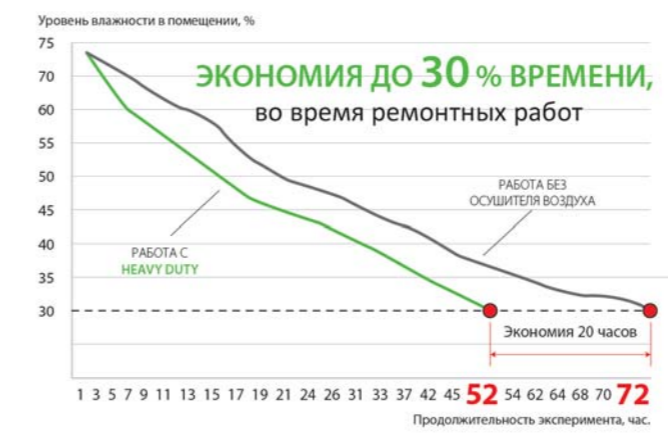

Благодаря воздухообмену, который достигает 360 м³/ч, шпатлевка, штукатурка, цементные смеси, клей для обоев и краска сохнут быстро, без трещин и деформаций.

Применение осушителей серии Heavy Duty сокращает сроки ремонта, сохраняя качество строительных материалов, а значит, экономит время и деньги.

Электронное управление и LED-дисплей



Объемный бак для конденсата – 7 л



0,5%
ТОЧНОСТЬ
ПОДДЕРЖАНИЯ
ВЛАЖНОСТИ

LED
ИНДИКАЦИЯ
УРОВНЯ
ВЛАЖНОСТИ

25 дБ(А)
УРОВЕНЬ
ШУМА

6,5 л
ОБЪЕМНЫЙ
БАК

Технические характеристики

Параметр / Модель		BD30CI	BD60CI
Производительность по осушению	л/сут	30	60
Объем бака для конденсата	л	4.5	6.5
Расход воздуха	м³/час	185	240
Уровень шума	дБ(А)	25	30
Напряжение питания	В~Гц	220-240 ~ 50	220-240 ~ 50
Номинальная мощность	Вт	290	450
Номинальный ток	А	1.31	2
Размеры прибора (ШхВхГ)	мм	300x300x635,5	360x240x635,5
Размеры упаковки (ШхВхГ)	мм	369x369x705	400x295x665
Вес нетто/брутто, кг	кг	13/14,8	15/18

Серия HEAVY DUTY INVERTER **NEW**

Современные осушители Heavy Duty Inverter совмещают высокую производительность (до 60 л/сутки) с минимальным шумом во время эксплуатации. Использование инверторной системы позволяет поддерживать уровень влажности с точностью до 0,5 %. Легкие и компактные приборы серии Heavy Duty Plus можно эксплуатировать дома или в коммерческих помещениях, обеспечивая комфортные условия работы и предохраняя интерьер от излишней сырости.



Преимущества

Умный контроль энергопотребления

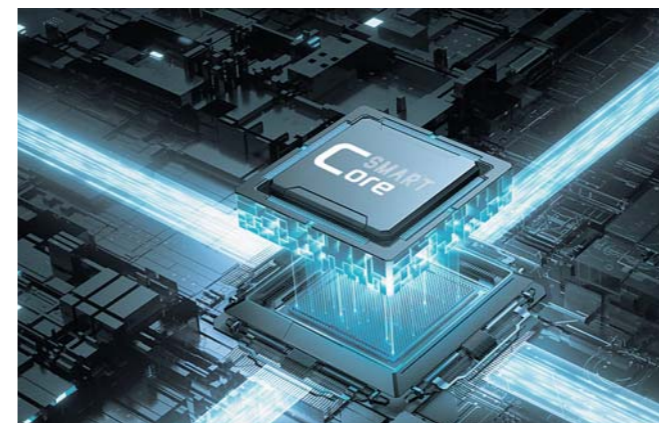

По мере достижения заданного уровня влажности прибор переходит в режим экономного поддержания. Используя изменение ширины электрического импульса для снижения оборотов компрессора до минимального уровня необходимого для поддержания заданной влажности удаётся достичь снижения энергопотребления до 20% в сравнении с аналогичными моделями on/off.

Тихая работа

В приборе используются бесщеточные DC-моторы с плавной регулировкой оборотов. Данный тип моторов отличается пониженным уровнем шума (на 10% ниже чем аналогичные AC-моторы). DC-моторы имеют увеличенный срок службы за счёт низких пусковых токов. Это снижает износ внутренних компонентов прибора и позволяет осушителю работать дольше без обслуживания



Серия HEAVY DUTY PLUS

NEW



Мощные осушители Heavy Duty Plus предназначены для создания и поддержания комфортных климатических условий в банях, джакузи, бассейнах. Защитное покрытие теплообменника гарантирует безупречную работу приборов даже в условиях агрессивной среды. Мощный воздухообмен до 600 м³/ч позволяет эффективно осушать помещения площадью до 170 м². Точность установки влажности до 1 % поможет установить идеальный микроклимат согласно вашим предпочтениям.

Технические характеристики

Параметр / Модель		BD80HP	BD120HP
Производительность по осушению	л/сут	80	120
Объем бака для конденсата	л	8	12
Расход воздуха	м³/час	400	600
Уровень шума	дБ(А)	52	52
Напряжение питания	В~Гц	220-240 ~ 50	220-240 ~ 50
Номинальная мощность	Вт	950	1630
Номинальный ток	А	4	6
Размеры прибора (ШxВxГ)	мм	500x705x412	485x825x365
Размеры упаковки (ШxВxГ)	мм	516x722x423	547x863x448
Вес нетто/брутто, кг	кг	33/35	51/54

Как работает покрытие OXYBLOCK?



Полимерное покрытие OXYBLOCK изолирует медные и алюминиевые элементы теплообменника от воздействий окружающей среды, что значительно продлевает срок службы прибора даже в агрессивных условиях (бассейн, строительство)

OXYBLOCK

ЗАЩИТА
ТЕПЛООБМЕННИКА

1%

ТОЧНОСТЬ
УСТАНОВКИ
ВЛАЖНОСТИ

600 м³/ч

ВОЗДУХООБМЕН

IP21

ВЫСОКИЙ УРОВЕНЬ
ЗАЩИТЫ

TOUCH

СЕНСОРНАЯ
ПАНЕЛЬ

SMART
CHECK

САМОДИАГНОСТИКА



Объем бака до 12 литров



Продвинутое цифровое управление



Модельный ряд

Промышленные осушители воздуха	Модель	Производительность по осушению (л/сут)			
		50	70	80	100
	BDI-50L	•			
	BDI-80L		•		
	BDI-70L			•	
	BDI-100L				•



ПРОМЫШЛЕННЫЕ ОСУШИТЕЛИ ВОЗДУХА

Профессиональный выбор для решения проблемы повышенной влажности

Для профессионалов мы создали высокопроизводительную серию осушителей воздуха Ballu Heavy Industrial, которая с легкостью справится с повышенной влажностью в частных домах и подвалах, на строительных площадках и складских помещениях площадью до 150 м².

Промышленные осушители воздуха Ballu серии Heavy Industrial с производительностью по осушению от 50 до 100 литров в сутки имеют несколько режимов работы и интуитивно понятное электронное управление.

Инновационным решением на рынке РФ является наличие дополнительной нижней вентиляции для ускорения процесса сушки напольных покрытий. Дополнительным преимуществом стало наличие встроенной дренажной помпы для вертикального отвода конденсата (до 5 м).

Преимущества

до **25%**
ЭКОНОМИЯ ВРЕМЕНИ
ОСУШЕНИЯ

Дополнительный поток воздуха

Уникальная разработка – дополнительные нижние жалюзи для ускоренной сушки напольных покрытий – позволяет сэкономить до 25 % времени

PROTECTION

УНИВЕРСАЛЬНОЕ
НАЗНАЧЕНИЕ

Защита от пыли и грязи

Высокоточный датчик-гигрометр, расположенный в отдельном боксе, защищен дополнительной системой фильтрации от пыли и грязи. Это позволяет использовать прибор на объектах с высоким уровнем запыленности

R290
ЭНЕРГО-
ЭФФЕКТИВНОСТЬ

Энергоэффективный хладагент

Экологически безопасный и энергоэффективный хладагент R290 является максимально экономичным решением для мощных промышленных приборов

**АВТО
РЕСТАРТ**

ВОЗОБНОВЛЕНИЕ
РАБОТЫ

Авторестарт

Благодаря функции Авторестарт прибор гарантированно продолжит работу в заданном режиме в случае отключения электричества

**ШАССИ
И РУЧКИ**
УДОБСТВО
ПЕРЕМЕЩЕНИЯ

Эргономичность

Мощные шасси диаметром до 245 мм и металлическая ручка обеспечивают беспрепятственную эксплуатацию прибора на любых труднодоступных объектах – стройплощадках и складских помещениях

PUMP

ПОМПА ДЛЯ
ВЕРТИКАЛЬНОГО
ДРЕНАЖА до 5 м

Вертикальный дренаж

Для осушения подвальных помещений приборы оснащены дренажной помпой, с помощью которой можно организовать отвод конденсата на 5 м вверх

Серия HEAVY INDUSTRIAL



Осушители воздуха Ballu серии Heavy Industrial благодаря своей высокой производительности – 50 и 80 л/сутки — могут использоваться на строительных площадках, производственных и складских помещениях. Уникальным решением данной серии является наличие дополнительной нижней вентиляции, что позволяет экономить до 25 % времени на этапе сушки отделочных материалов. Плотные фильтры надежно защищают внутреннюю конструкцию прибора от пыли и загрязнений, присутствующих на строительных объектах. Удобные шасси и металлическая ручка позволяют без труда переместить прибор в нужное место.

Технические характеристики

Параметр / Модель		BDI-50L	BDI-80L
Производительность по осушению	л/сут	50	80
Объем бака для конденсата	л	7,0	—
Расход воздуха	м³/час	350	400
Уровень шума	дБ(А)	50	50
Напряжение питания	В-Гц	220-240 ~ 50	220-240 ~ 50
Номинальная мощность	Вт	700	1250
Номинальный ток	А	3,2	5,8
Размеры (ШхВхГ)	мм	495x658x480	545x870x460
Размеры упаковки (ШхВхГ)	мм	505x720x455	615x1055x535
Вес нетто/брутто, кг	кг	30 / 32	45 / 49

Оптимальный выбор для любого объекта



5 °C
МИНИМАЛЬНАЯ
ТЕМПЕРАТУРА
РАБОТЫ

МЕТАЛЛИЧЕСКИЙ
УДАРОПРОЧНЫЙ
КОРПУС

до 80 л/сут
ОСУШЕНИЕ
ВОЗДУХА

400 м³/ч
ВОЗДУХООБМЕН

GMCC
КОМПРЕССОР

до 25%
ЭКОНОМИЯ ВРЕМЕНИ
СУШКИ СТЯЖКИ



Дополнительная вентиляция
для сушки стяжки



Мощные шасси



Модельный ряд



BDI-50L

BDI-80L

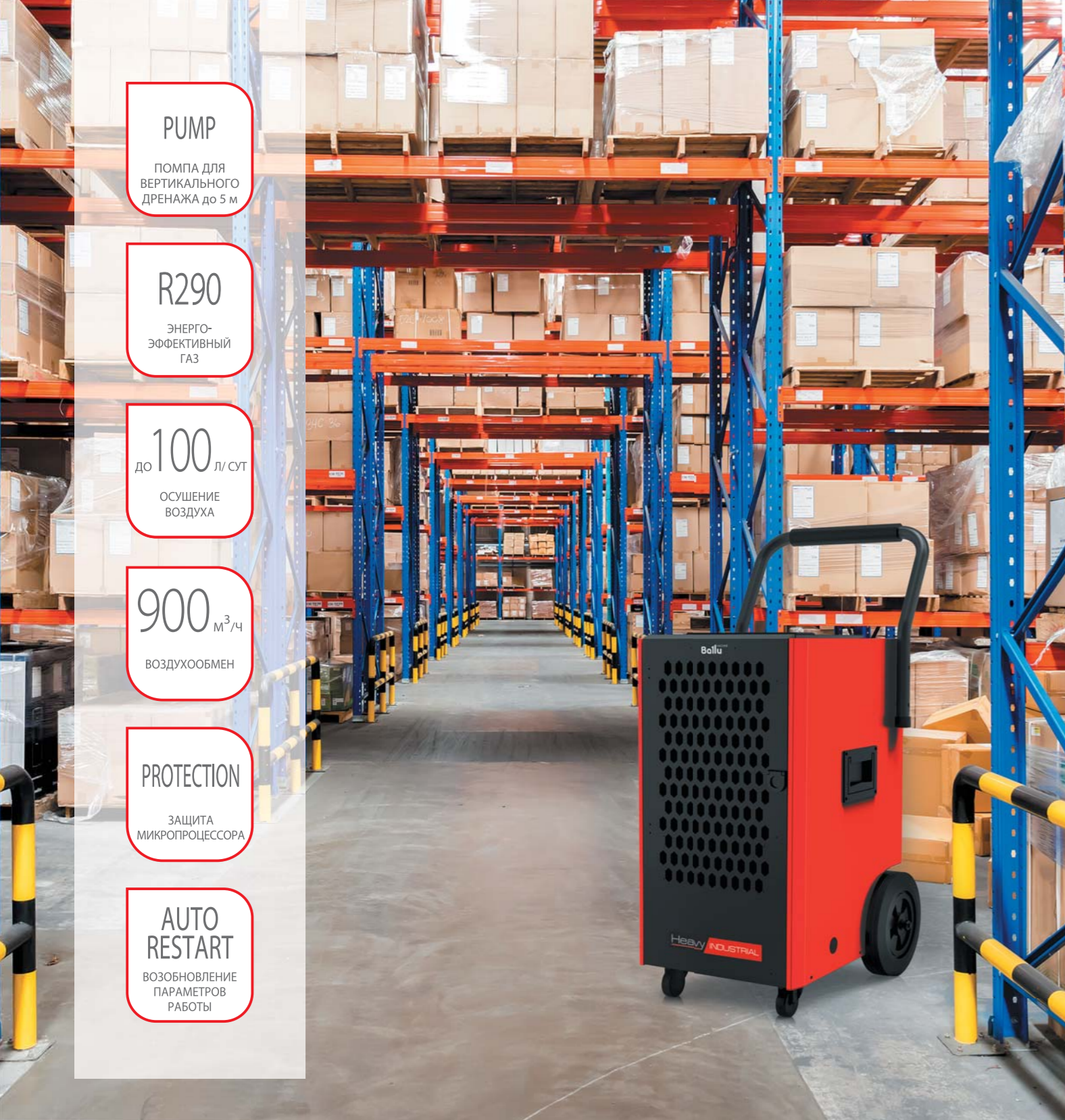

PUMP
ПОМПА ДЛЯ
ВЕРТИКАЛЬНОГО
ДРЕНАЖА до 5 м

R290
ЭНЕРГО-
ЭФФЕКТИВНЫЙ
ГАЗ

до **100** л/сут
ОСУШЕНИЕ
ВОЗДУХА

900 м³/ч
ВОЗДУХООБМЕН

PROTECTION
ЗАЩИТА
МИКРОПРОЦЕССОРА

**AUTO
RESTART**
ВОЗОБНОВЛЕНИЕ
ПАРАМЕТРОВ
РАБОТЫ

Серия HEAVY INDUSTRIAL



Мощные промышленные осушители воздуха Ballu серии Heavy Industrial производительностью 70 и 100 л/сутки нормализуют уровень влажности в помещениях и на строительных площадках размером до 150 м². Предназначенные для работы в экстремальных условиях, приборы оснащены металлическим ударопрочным корпусом, встроенной помпой для вертикального отвода дренажа на высоту до 5 метров, надежными шасси и удобной железной ручкой для перемещения. Осушители автоматически возобновляют свою работу в случае перебоев с электроэнергией, а высокопроизводительные компрессоры оснащены функцией защиты от перегрузок.

Технические характеристики

Параметр / Модель		BDI-70L	BDI-100L
Производительность по осушению	л/сут	70	100
Объем бака для конденсата	л	5,5	—
Расход воздуха	м ³ /час	500	900
Уровень шума	дБ(А)	50	50
Напряжение питания	В-Гц	220-240 ~ 50	220-240 ~ 50
Номинальная мощность	Вт	650	1080
Номинальный ток ток	А	3,2	5,8
Размеры (ШxВxГ)	мм	510x911x512	547x1004x539
Размеры упаковки (ШxВxГ)	мм	576x765x480	610x880x580
Вес нетто/брутто, кг	кг	38 / 42	52 / 55

Идеальное решение для сушки и сохранения древесины



Удобные ручки для перемещения



Мощные шасси



Модельный ряд



Модельный ряд

Промышленные осушители воздуха	Модель	Производительность по осушению (л/сут)			
		168	240	360	480
	BDH-168L	•			
	BDH-240L		•		
	BDH-360L			•	
	BDH-480L				•



ПРОМЫШЛЕННЫЕ ОСУШИТЕЛИ ВОЗДУХА

Профилактика и устранение повышенной влажности

Профессиональные осушители воздуха Ballu предназначены для поддержания оптимальных параметров влажности в производственных помещениях, подвалах и на складах, а также при проведении ремонтных работ на строительных площадках.

Устройства способны удалять из воздуха от 168 до 480 литров влаги в сутки при температуре от +5 °C в помещениях площадью более 350 м².

Осушители воздуха Ballu разработаны для непрерывного использования в экстремальных условиях: функционируют при сильной запыленности и имеют повышенный уровень ударопрочности.

Поддерживая оптимальный уровень влажности в помещениях, устройства позволяют сохранить состояние рабочей техники, оборудования, материалов, конструкций здания, предотвращают появление грибка и плесени, не допускают образования коррозии.

Преимущества

до **350** м²
ПЛОЩАДЬ РАБОТЫ

Высокая производительность
Ballu Sand Hill отлично справляется с осушением больших производственных помещений благодаря воздушному потоку мощностью до 2800 м³/час

FILTER
СИСТЕМА ФИЛЬТРАЦИИ

Защита от пыли и грязи
Специальный фильтр, идущий в комплекте, защитит теплообменники осушителя воздуха от попадания грязи, что позволит использовать прибор на объектах с высоким уровнем запыленности

ГИГРОМЕТР
ВСТРОЕННЫЙ

Встроенный гигрометр
Встроенный гигрометр определяет текущий уровень влажности в помещении и автоматически поддерживает оптимальный

АВТО РЕСТАРТ
ВОЗОБНОВЛЕНИЕ РАБОТЫ

Авторестарт
Благодаря функции Авторестарт прибор гарантированно продолжит работу в заданном режиме в случае отключения электричества

МЕТАЛЛИЧЕСКИЙ
УДАРОПРОЧНЫЙ КОРПУС

Надежность использования
Прочный металлический корпус и надежные шасси позволяют использовать прибор в условиях строительных и производственных площадок

SMART TOUCH
ПАНЕЛЬ УПРАВЛЕНИЯ

Панель управления
Управление осушителем обеспечивает интуитивно понятная панель управления



5 °C
МИНИМАЛЬНАЯ
ТЕМПЕРАТУРА
РАБОТЫ

МЕТАЛЛИЧЕСКИЙ
УДАРОПРОЧНЫЙ
КОРПУС

до 480 л/сут
ОСУШЕНИЕ
ВОЗДУХА

3800 м³/ч
ВОЗДУХООБМЕН

GMCC
КОМПРЕССОР

PROTECTION
ЗАЩИТА
МИКРОПРОЦЕССОРА

Серия SAND HILL



Промышленные осушители воздуха Ballu серии Sand Hill — новинка 2023 года в портфеле профессиональных систем осушения воздуха.

Серия профессиональных колонных осушителей Ballu серии Sand Hill была разработана специально для устранения повышенного уровня влажности на складских, строительных и производственных площадках.

Устройства обладают повышенными характеристиками прочности, а микропроцессор имеет дополнительную защиту от пыли и грязи, что дает возможность использовать осушитель в помещениях с высоким уровнем запыленности.

Технические характеристики

Параметр / Модель		BDH-168L	BDH-240L	BDH-360L	BDH-480L
Производительность по осушению	л/сут	168	240	360	480
Расход воздуха	м ³ /час	1800	2400	3000	3800
Уровень шума	дБ(А)	55	57	58	60
Напряжение питания	В~Гц	220-240~50	360~50	360~50	360~50
Номинальная мощность	Вт	2000	2600	4500	5300
Номинальный ток ток	А	4,1	4,95	6	8,5
Размеры (ШхВхГ)	мм	650х1550х430	750х1670х500	1185х1630х500	1185х1670х500
Размеры упаковки (ШхВхГ)	мм	850х1750х630	900х1820х620	1300х1790х620	1300х1820х620
Вес нетто/брутто, кг	кг	87/97	130/142	186/200	240/260

Где можно применять колонный осушитель воздуха Sand Hill:

- Лесозаготовительные склады
- Овоще- и зернохранилища
- Музейно-архивные комплексы
- Фармацевтические распределительные центры
- Подземное строительство и эксплуатация: добывающие шахты, метрополитен, автомобильные стоянки, погреба



Металлический корпус



Мощные шасси с фиксатором



Модельный ряд

BDH-168L
BDH-240L
BDH-360L
BDH-480L





НАПОЛЬНЫЕ ВЕНТИЛЯТОРЫ

Эффективная прохлада и максимальный комфорт в помещении

Напольные вентиляторы Ballu – мобильные и эффективные приборы, создающие ощущение прохлады в помещении. Сочетание лаконичного дизайна с расширенной функциональностью позволяет вентиляторам гармонично вписаться в любой интерьер и создать комфортную атмосферу в летний зной. Приборы имеют интуитивно понятное управление, а также возможность регулировки высоты и угла наклона*. Широкое крестообразное или утяжеленное круглое основание предотвращает возможность опрокидывания прибора, что делает использование максимально безопасным. Приборы изготовлены из экологически чистых материалов, что подтверждено сертификатами соответствия российским и международным стандартам качества. Напольные вентиляторы Ballu подарят вам настоящее ощущение свежести при минимальных затратах.

* Кроме модели BFF-110R

Модельный ряд



BFF-907



BFF-705



BFF-815



BFF-806

Преимущества

LOW NOISE
ПОНИЖЕННЫЙ
УРОВЕНЬ ШУМА

Низкий уровень шума
Уникальная геометрия лопастей обеспечивает максимально эффективный поток воздуха при пониженном уровне шума

PROTECTIVE GRID
ЗАЩИТНАЯ
РЕШЕТКА

Усиленная защитная решетка
Решетка PROTECTIVE GRID с ребрами жесткости и увеличенным количеством прутьев способствует прочности и долговечности прибора

HIGH STABILITY
БОЛЕЕ УСТОЙЧИВОЕ
ОСНОВАНИЕ

Устойчивое основание
Основание вентилятора повышенной устойчивости предотвращает опрокидывание прибора и делает его эксплуатацию безопасной

ПУЛЬТ ДУ
РАСШИРЕННЫЙ
ФУНКЦИОНАЛ

Расширенный функционал
Благодаря пульту ДУ можно комфортно управлять прибором, выбрав один из режимов и скоростей работы, а также настроить таймер и включить функцию автоматического вращения*

ЭРГОНОМИЧНАЯ
ПАНЕЛЬ
УПРАВЛЕНИЯ

Комфортное управление
Удобная эргономичная панель управления позволит легко настроить прибор на эффективную работу

ULTRA
СОВРЕМЕННЫЙ
ДИЗАЙН

Современный дизайн
Вентиляторы Ballu не только обеспечат желаемую прохладу, но и украсят любое помещение благодаря стильному исполнению

Технические характеристики

Параметр / Модель	BFF - 907	BFF-705	BFF - 815	BFF - 806
Мощность, кВт	40	40	40	40
Количество режимов	1	1	1	1
Количество скоростей	3	3	3	3
Количество лопастей	5	3	3	3
Пульт ДУ	нет	нет	-	-
Таймер, ч	-	-	-	-
Габариты прибора (ШxВxГ), мм	430x1320x400	430x1320x400	430x1300x400	430x1300x430
Вес нетто / брутто, кг	4,5 / 5,2	4,5 / 5,2	4,6 / 5,2	3,8 / 4,3
Основание	утяжеленное / круглое	4,5/5,2	утяжеленное / круглое	круглое
Размер основания, см	43	43	42	39

*Применимо для моделей BFT-110R, BFF-860R, BFF-880R, BFF-855

до 12 ЧАСОВ
ТАЙМЕР

SLEEP WELL
НИЗКИЙ
УРОВЕНЬ ШУМА

HI-TECH
ДИЗАЙН

LED
ДИСПЛЕЙ

ПУЛЬТ ДУ
РАСШИРЕННЫЙ
ФУНКЦИОНАЛ

3
РЕЖИМА РАБОТЫ

Напольный вентилятор Ballu BFT-110R

Параметр / Модель	BFT - 110R
Мощность, кВт	50
Количество режимов	3
Количество скоростей	3
Количество лопастей	-
Пульт ДУ	да
Таймер, ч	12
Габариты прибора (Ш×В×Г), мм	260×810×260
Вес нетто / брутто, кг	2,5 / 2,8
Основание	круглое
Размер основания, см	30



LED-дисплей



Удобная ручка для переноски



Пульт дистанционного управления



Модельный ряд



BFF - 860R



BFF - 801



BFF - 802



BFF-840



BFF-807

Преимущества

LOW NOISE
ПОНИЖЕННЫЙ
УРОВЕНЬ ШУМА

Низкий уровень шума
Уникальная геометрия лопастей обеспечивает максимально эффективный поток воздуха при пониженном уровне шума

ПУЛЬТ ДУ
РАСШИРЕННЫЙ
ФУНКЦИОНАЛ

Расширенный функционал
Благодаря пульту ДУ можно комфортно управлять прибором, выбрав один из режимов и скоростей работы, а также настроить таймер и включить функцию автоматического вращения*

PROTECTIVE GRID
ЗАЩИТНАЯ
РЕШЕТКА

Усиленная защитная решетка
Решетка PROTECTIVE GRID с ребрами жесткости и увеличенным количеством прутьев способствует прочности и долговечности прибора

ЭРГОНОМИЧНАЯ
ПАНЕЛЬ
УПРАВЛЕНИЯ

Комфортное управление
Удобная эргономичная панель управления позволит легко настроить прибор на эффективную работу

HIGH STABILITY
БОЛЕЕ УСТОЙЧИВОЕ
ОСНОВАНИЕ

Устойчивое основание
Основание вентилятора повышенной устойчивости предотвращает опрокидывание прибора и делает его эксплуатацию безопасной

ULTRA
СОВРЕМЕННЫЙ
ДИЗАЙН

Современный дизайн
Вентиляторы Ballu не только обеспечат желаемую прохладу, но и украсят любое помещение благодаря стильному исполнению

Технические характеристики

Параметр / Модель	BFF - 860R	BFF - 801	BFF - 802	BFF-840	BFF-807
Мощность, кВт	45	45	45	45	45
Количество режимов	3	1	1	3	3
Количество скоростей	3	3	3	3	3
Количество лопастей	5	5	5	3	3
Пульт ДУ	да	-	-	да	да
Таймер, ч	7,5	-	-	7,5	7,5
Габариты прибора (Ш×В×Г), мм	430×1300×400	600×1300×600	430×1300×430	620×1250×620	620×1250×620
Вес нетто / брутто, кг	4,8 / 5,2	2,5 / 3,1	3,9 / 4,5	2 / 2,5	2 / 2,5
Основание	утяжеленное / круглое	кресто-образное	утяжеленное / круглое	крестовое	крестовое
Размер основания, см	40	60×60	43	62×62	62×62

Ballu



ASP-80



ASP-100



ASP-200S

ПРИТОЧНЫЕ ОЧИСТИТЕЛИ ВОЗДУХА
BALLU **ONEAIR**

ЧЕМ МЫ ДЫШИМ ДОМА И В ОФИСЕ

УГЛЕКИСЛЫЙ ГАЗ — ОСНОВНОЙ ЗАГРЯЗНИТЕЛЬ ВОЗДУХА В ПОМЕЩЕНИИ



ЧЕЛОВЕК – ГЛАВНЫЙ ИСТОЧНИК CO₂

Мы вдыхаем воздух с содержанием CO₂ – 600 ppm, выдыхаем >4500 ppm

Закрытые пластиковые окна полностью герметизируют квартиру, способствуя накоплению в помещении углекислого газа, который выделяется в процессе дыхания людей. Постоянное присутствие в помещении с высокой концентрацией CO₂ может вызвать головную боль, развитие депрессии, сонливость, ослабление иммунитета и проблемы с лишним весом.

Откуда берется углекислый газ в помещениях? Мы вдыхаем кислород и выдыхаем углекислый газ. Уже через 2 часа в закрытой спальне концентрация CO₂ достигает предельных значений. К утру в комнате нормальный уровень углекислого газа превышен в 5-6 раз.

ВОЗДУХ ДОМА И В ОФИСЕ ДО 5 РАЗ ГРЯЗНЕЕ УЛИЧНОГО

В большинстве офисных помещений присутствует множество внутренних источников загрязнений: мебель, обои, шторы, техника. В домашнем воздухе находятся легколетучие органические соединения, формальдегиды, стирол, споры плесени, бытовая пыль, пылевые клещи, шерсть животных.

Большинство офисных помещений либо вовсе не имеют системы вентиляции, либо она не всегда справляется со своей задачей из-за допущенных ошибок при ее расчете или из-за несвоевременного технического обслуживания. Поэтому воздух в офисе по степени своей загрязнённости не уступает домашнему.

ОБЫЧНОЕ ПРОВЕТРИВАНИЕ НЕ РЕШАЕТ ПРОБЛЕМУ ГРЯЗНОГО ВОЗДУХА В ПОМЕЩЕНИИ

При обычном проветривании с помощью открытых окон решается проблема духоты, концентрация углекислого газа снижается, но грязный уличный воздух попадает в помещение и ситуация снова усугубляется.

ОСНОВНЫЕ ЗАГРЯЗНИТЕЛИ ВОЗДУХА В ПОМЕЩЕНИИ



Углекислый газ



Бактерии и вирусы



Бытовая пыль



Пыльца растений



Микроскопические частицы PM2.5

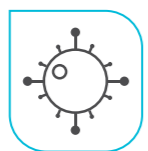

Плесень



Формальдегид, фенол, стирол



Пылевые клещи



**ФИЗИОЛОГИ
СЧИТАЮТ
НОРМАЛЬНЫМ
УРОВНЕМ
КОНЦЕНТРАЦИИ CO₂
600 – 800 PPM**

2500
ppm

2000
ppm

1500
ppm

1000
ppm



**Углекислый
газ**

* PPM (parts per million) – единица измерения углекислого газа.



8 причин установить приточный очиститель воздуха Ballu **ONEAIR**



1. Живете рядом с оживленной трассой или шоссе



2. Живете в промышленном городе или районе



3. Большая семья, проживающая в одной квартире



4. Часто болеете простудными заболеваниями



5. Страдаете аллергией на сезонное цветение, пыльцу, пыль, шерсть домашних животных



6. Страдаете от постоянной усталости и нарушений сна



7. Плохо работает центральная вентиляция на кухне или в ванной



8. Сажа на подоконнике и пыль в квартире

МНОГО ПРОБЛЕМ? ОДНО РЕШЕНИЕ - **ONEAIR**

ONEAIR ПРИТОЧНЫЕ ОЧИСТИТЕЛИ ВОЗДУХА

Сбалансированная линейка приточных очистителей воздуха включает в себя абсолютно разные по функционалу, габаритам, степени фильтрации и производительности модели. Она создана для обеспечения вентиляции и очистки воздуха в бытовых и офисных помещениях.

- **ASP-80** — миниатюрный прибор в категории первой цены для помещений до 30 м² с возможностью вертикальной и горизонтальной установки;
- **ASP-100*** — новое поколение приборов приточной вентиляции с лаконичным дизайном, бесшумной работой и богатым функционалом. Стильный тканевый корпус и компактный размер позволяют прибору гармонично вписаться в любой интерьер;
- **ASP-200*** — флагман линейки приточных очистителей. Лидер по набору функций, разработанный специально для российского климата с применением запатентованных технологий. Профессиональная шестиступенчатая очистка воздуха, климат-контроль до -40 °С, встроенный Wi-Fi и мобильное приложение для мониторинга и контроля микроклимата из любой точки мира.

ПОБЕДИТЕЛЬ ПРЕМИИ
«ПРОДУКТ ГОДА»



AQUATHERM MOSCOW
AWARDS 2023

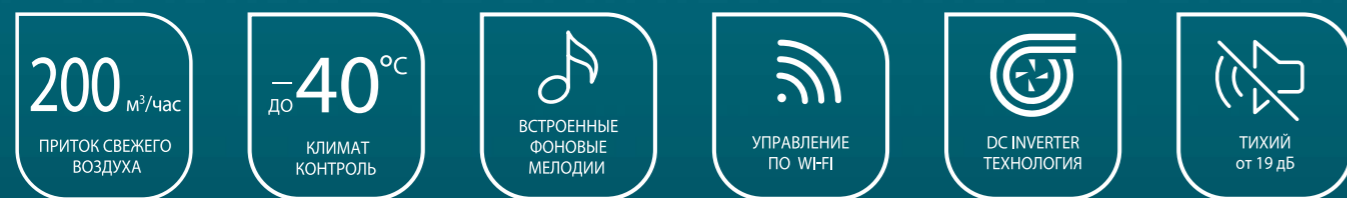

ASP-200S

200 м³/ч

ТЕБЕ РЕШАТЬ, ЧЕМ ДЫШАТЬ

ЧИСТЫЙ И БОГАТЫЙ КИСЛОРОДОМ ВОЗДУХ ОТ BALLU ONEAIR



ПРИТОЧНЫЙ ОЧИСТИТЕЛЬ ВОЗДУХА ASP-200*

ПОБЕДИТЕЛЬ ПРЕМИИ
«ПРОДУКТ ГОДА»

AQUATHERM MOSCOW
AWARDS 2023



Ballu ONEAIR ASP-200* — интеллектуальный приточный очиститель воздуха, оснащенный инверторным DC-мотором с режимом рециркуляции воздуха в помещении. Предназначен для подачи свежего и очищенного воздуха в любые жилые помещения площадью до 75 кв.м.

Встраиваемый высокоэффективный керамический нагревательный элемент мощностью 1200 Вт (опция, приобретается отдельно) подогревает входящий воздух. При этом прибор эффективно работает в осенне-зимний период при температуре наружного воздуха до -40 °С.

Профессиональная система очистки воздуха, состоящая из 6 ступеней, устраняет 99,9 % загрязнений в воздухе, поглощает неприятные запахи, обеззараживает от вирусов и бактерий. В приборе есть аромакапсула для масел, позволяющая создать индивидуальную атмосферу на любой вкус.

Встроенный датчик PM2.5 в зависимости от качества воздуха автоматически управляет интенсивностью очистки в режиме циркуляции.

Датчик CO₂ (опция) контролирует уровень углекислого газа в помещении и автоматически управляет клапаном притока, поддерживая оптимальный уровень CO₂. Прибор имеет удобный интерфейс, который обеспечивают цветной дисплей и полифонический звуковой сигнал, встроенный Wi-Fi модуль для удаленного управления прибора с мобильных устройств, пульт ДУ в комплекте. В приточном очистителе предусмотрено 3 варианта декоративного исполнения передней панели: пластик, ткань и комбинированное решение.

ИНДИВИДУАЛЬНЫЙ ВЫБОР НЕОБХОДИМЫХ ОПЦИЙ

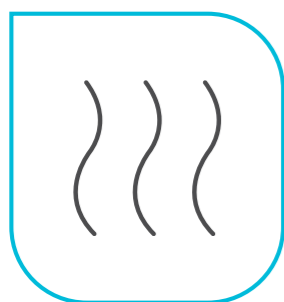

КЕРАМИЧЕСКИЙ
НАГРЕВАТЕЛЬНЫЙ ЭЛЕМЕНТ

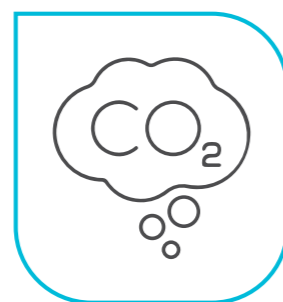

ДАТЧИК УРОВНЯ CO₂

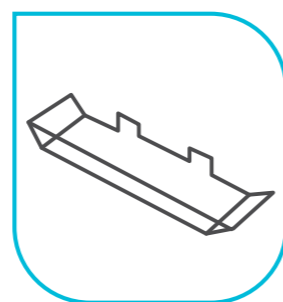

ЭКРАН ДЛЯ НАПРАВЛЕНИЯ
ПОТОКА ВОЗДУХА

Особенности ONEAIR ASP-200*

200 м³/ч 

- Воздухообмен до 200 м³/ч
- 9 скоростей потока воздуха
- Работает при температуре окружающей среды от -40 °С до +50 °С
- Автоматические SMART-режимы
- 6-ступенчатая очистка воздуха
- Управление через Wi-Fi
- Датчик контроля CO₂

ПРИТОЧНЫЙ ОЧИСТИТЕЛЬ ВОЗДУХА :

- ОБЕСПЕЧИВАЕТ ПОДАЧУ СВЕЖЕГО ВОЗДУХА В РЕЖИМЕ ВЕНТИЛЯЦИИ
- ОБЕСПЕЧИВАЕТ ПРОФЕССИОНАЛЬНУЮ ОЧИСТКУ ВОЗДУХА В ПОМЕЩЕНИИ В РЕЖИМЕ РЕЦИРКУЛЯЦИИ



РЕЖИМ ВЕНТИЛЯЦИИ

Запатентованная технология ONEAIR ASP-200 разработана специально для улучшения качества воздуха в зданиях, расположенных в мегаполисах и экологически неблагоприятных районах.

В режиме вентиляции ONEAIR ASP-200 забирает воздух с улицы, подогревает его до комфортной температуры и очищает от вредных примесей, взвесей и запахов через шестиступенчатую систему фильтрации.



Приток свежего воздуха

Обеспечивает приток в помещение свежего, насыщенного кислородом воздуха с улицы в необходимом объеме до 200 м³/ч.



Turbo

За 15 минут полностью обновит воздух в помещении 25 м² и снизит целевую температуру входящего воздуха до +5 °С. По таймеру обратного отсчета автоматически вернется в предыдущий режим работы.



Датчик CO₂

Определяет концентрацию углекислого газа и, управляя клапаном притока, автоматически проветривает помещение, когда это необходимо.



Подогрев свежего воздуха

В холодное время высокоэффективный керамический нагревательный элемент подогревает входящий воздух от -40 °С до комфортной температуры, а интеллектуальный климат-контроль автоматически обеспечивает стабильность температуры.

РЕЖИМ РЕЦИРКУЛЯЦИИ

Воздух в закрытых помещениях не менее вредный и опасный для нашего здоровья, чем на оживленной улице.

В режиме циркуляции ONEAIR ASP-200 работает как профессиональный воздухоочиститель, забирая воздух из комнаты и очищая его через многоуровневую систему фильтрации. Избавит воздух от сигаретного дыма, вирусов и бактерий, неприятных запахов и пыли.

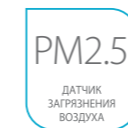

Датчик загрязнения воздуха

Встроенный датчик PM2.5 определяет уровень запыленности внутри помещения и автоматически управляет интенсивностью очистки.



Аромакапсула

Контейнер для ароматических масел позволяет создать индивидуальную атмосферу на любой вкус.



Ультрафиолетовая лампа

Ультрафиолетовая лампа уничтожает болезнетворные микроорганизмы, бактерии и вирусы, содержащиеся в воздухе на клеточном уровне.



Генератор холодной плазмы

Генератор холодной плазмы деактивирует вредные для здоровья микроорганизмы и вирусы внутри прибора и помещения.



6-СТУПЕНЧАТАЯ СИСТЕМА ОЧИСТКИ ВОЗДУХА

1. ФИЛЬТР ГРУБОЙ ОЧИСТКИ HIGH DENSITY PREFILTER

Съемный многоразовый фильтр грубой очистки препятствует попаданию в прибор насекомых, пуха, крупной пыли. Устройство вынимается из верхней части прибора, очищается с помощью мягкой щетки и промывается теплой водой. Регулярная очистка фильтра продлевает срок службы элемента тонкой очистки.

2. ФИЛЬТР ТОНКОЙ ОЧИСТКИ BASIC КЛАССА M5

Базовый фильтр тонкой очистки класса M5 задерживает крупные и средние частицы размером от 1 мкм (пыль, пух, сажу, микроволокна и аллергены) с эффективностью до 90 %. Это увеличивает производительность и срок службы высокоэффективного HEPA-фильтра. Средний срок службы — 1 год.

3. ВЫСОКОЭФФЕКТИВНЫЙ HEPA-ФИЛЬТР КЛАССА H11

HEPA-фильтр класса H11 задерживает 95 % частиц размером от 0,3 мкм: пыльцу, споры грибов, шерсть и перхоть животных, аллергены, бактерии, вирусы, грибы. Рекомендован для использования в медицинских помещениях, значительно снижает проявление аллергических реакций. Средний срок службы — 2 года.

4. УГОЛЬНЫЙ CARBON-ФИЛЬТР

Угольный адсорбционно-каталитический CARBON-фильтр поглощает неприятные запахи и органические загрязнители (выхлопные газы, формальдегиды, промышленные выбросы, запах дыма) до уровня соответствия нормам. Срок службы — 1 год.

5. УЛЬТРАФИОЛЕТОВАЯ ЛАМПА

Применяется для стерилизации воздуха, устраняет вирусы, бактерии, инфекционные микроорганизмы. Структура ДНК опасных микроорганизмов под действием УФ-света разрушается, органические компоненты распадаются на воду и углекислый газ, которые абсолютно безопасны для человека.

6. ГЕНЕРАТОР ХОЛОДНОЙ ПЛАЗМЫ

Последнее поколение ионизаторов воздуха. Создает не только отрицательные, но и положительные ионы, деактивируя микроорганизмы и исключая их образование внутри прибора.

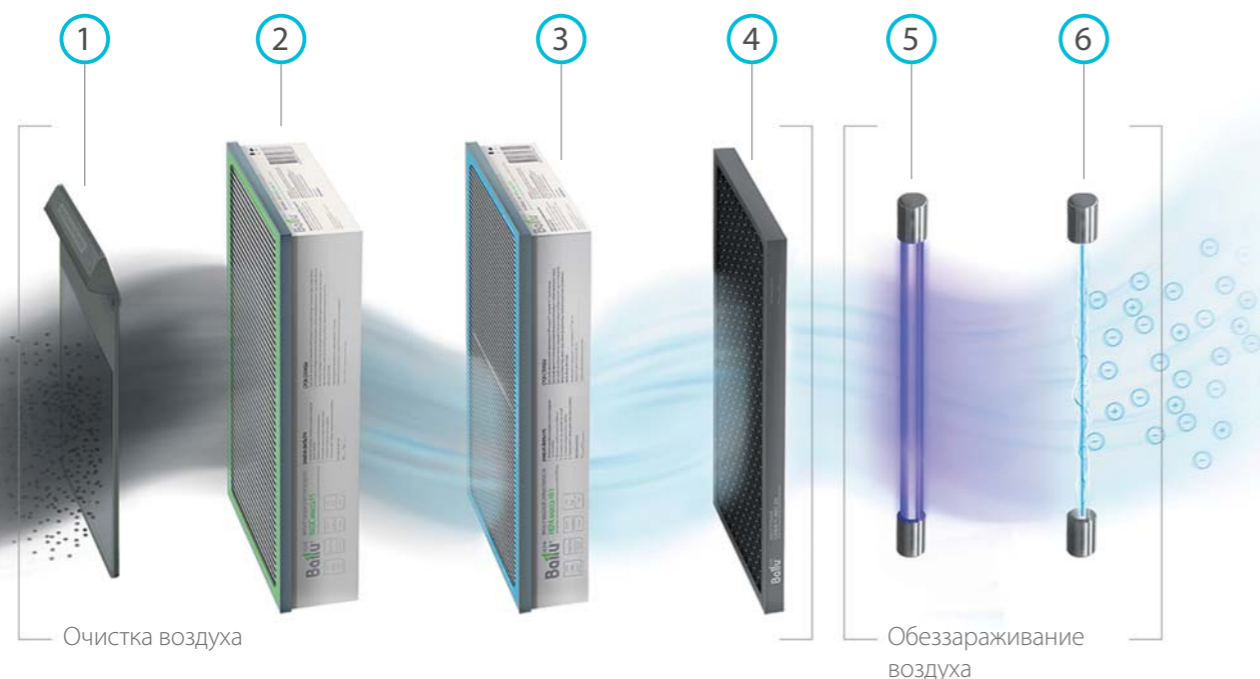

Уникальная
шестиступенчатая система
очистки устраняет
99,9 %
загрязнений в воздухе,
поглощает неприятные
запахи, обеззараживает
от вирусов и бактерий



ИНТЕЛЛЕКТУАЛЬНЫЕ СМАРТ-РЕЖИМЫ



АВТО-РЕЖИМ

В автоматическом режиме прибор самостоятельно управляет клапаном притока и интенсивностью подачи воздуха в зависимости от показаний встроенного датчика углекислого газа, открывает клапан притока и переходит в режим вентиляции при высокой концентрации углекислого газа в помещении.

В зависимости от концентрации CO₂ прибор автоматически устанавливает скорость вентилятора и регулирует объем подаваемого воздуха в помещение. При снижении концентрации углекислого газа в помещении прибор закрывает клапан притока и переходит в режим Контроль уровня CO₂ (при установленном датчике CO₂)*.

НОЧНОЙ РЕЖИМ

ONEAIR позволит наслаждаться свежим и чистым воздухом в ночные часы без ущерба для сна. Активировав ночной режим, инверторный DC-мотор будет работать на пониженной скорости, создавая минимальный уровень шума в пределах 19 дБ. Такой уровень громкости не нарушит даже самый чуткий сон, обеспечивая организму здоровый и полноценный отдых.

ЭКО-РЕЖИМ

Уникальный ЭКО-режим (пассивное проветривание) сделает работу устройства максимально экономичной – в нем мотор и нагревательный элемент не активны. Функционируя в этом режиме, ONEAIR работает на микропроветривание без включения мотора и использования электроэнергии.

ТУРБО-РЕЖИМ

При критически высоком уровне CO₂ или необходимости быстрого проветривания прибор способен обновить воздух в помещении площадью 15 м² всего за 15 минут. Для этого достаточно активировать встроенный мощный Turbo-режим. Функционируя по таймеру обратного отсчета, прибор автоматически вернется в предыдущий режим работы.

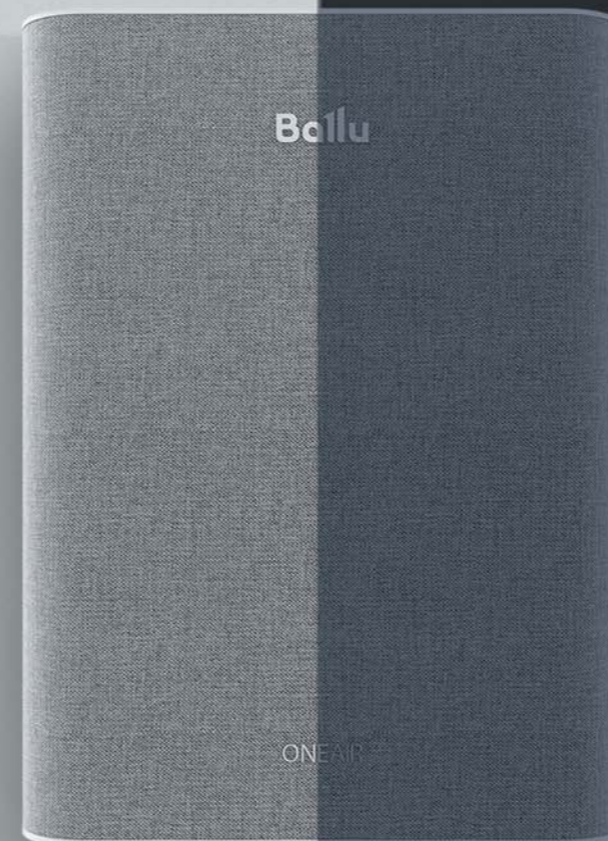

Режимы программируются
из приложения HOMMYN

Обеспечивают автономную работу
прибора по заданному расписанию



Ballu

БЕСТСЕЛЛЕР ОСЕНЬ-ЗИМА 2023 ONEAIR ASP-100*

ПРИТОЧНЫЙ ОЧИСТИТЕЛЬ
ВОЗДУХА С ПОТРСАЮЩИМ
ФУНКЦИОНАЛОМ В СУПЕР
КОМПАКТНОМ ИСПОЛНЕНИИ

ПОБЕДИТЕЛЬ ПРЕМИИ
«ДИЗАЙН ГОДА»



AQUATHERM MOSCOW
AWARDS 2023

125 м³/час

ПРИТОК СВЕЖЕГО
ВОЗДУХА

до -40°C

КЛИМАТ
КОНТРОЛЬ



ТИХИЙ
от 19 дБ



УПРАВЛЕНИЕ
ПО WI-FI



DC INVERTER
ТЕХНОЛОГИЯ



ВСТРОЕННЫЕ
ФОНОВЫЕ
МЕЛОДИИ



*ASP-100/ ASP-100W/ ASP-100H/ ASP-100WH. На изображении представлена модель ASP-100

125 м³/час
ПРИТОК СВЕЖЕГО ВОЗДУХА

до -40 °C
КЛИМАТ КОНТРОЛЬ

ТИХИЙ от 19 дБ

СУПЕРКОМПАКТНЫЙ РАЗМЕР

УНИВЕРСАЛЬНЫЙ МОНТАЖ

АВТО
ИНТЕЛЛЕКТУАЛЬНЫЕ СМАРТ-РЕЖИМЫ

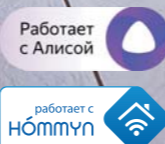

Приточный очиститель воздуха Ballu ONEAIR ASP-100*



ПОБЕДИТЕЛЬ ПРЕМИИ «ДИЗАЙН ГОДА»



AQUATHERM MOSCOW AWARDS 2023

Ballu ONEAIR ASP-100 — приточный очиститель, отличающийся стильным дизайном и богатым набором функций. Поистине флагманская модель. Предназначен для подачи свежего и очищенного воздуха в такие помещения, как детские, гостиные и спальни.

Максимальная производительность при его компактных размерах позволяет осуществлять обновление свежего воздуха в помещении до 40 м² и одновременном нахождении там до четырех человек. Высокоэффективная фильтрация за счет HEPA-фильтра класса H13. Возможность установки керамического

нагревательного элемента мощностью 1000 Вт, который сделает входящий воздух комфортным даже зимой в самую холодную погоду. Температура эксплуатации от -40 до +50 °C.

Благодаря SMART-режимам и встроенному модулю Wi-Fi вы сможете оптимизировать и настроить работу прибора так, как вам необходимо.

Управление прибором осуществляется с помощью фирменного приложения HOMMUN.

НЕОБХОДИМЫЕ ОПЦИИ*

СИСТЕМА ФИЛЬТРАЦИИ**



КЕРАМИЧЕСКИЙ НАГРЕВАТЕЛЬНЫЙ ЭЛЕМЕНТ



ДАТЧИК УРОВНЯ CO₂



ФИЛЬТР HEPA H13

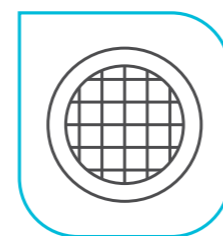

HD-PRE-FILTER

*Приобретается отдельно

**В комплекте поставки

Особенности ONEAIR ASP-100

125 м³/ч

- Воздухообмен до 125 м³/ч
- 8 скоростей потока воздуха
- Работает при температуре от -40 до +50 °C
- Автоматические SMART-режимы
- Датчик контроля CO₂ (опционально)
- 2-ступенчатая очистка воздуха
- Управление по Wi-Fi
- Нагревательный элемент 1000 Вт (опционально)
- Горизонтальный и вертикальный монтаж

*ASP-100/ ASP-100W/ ASP-100H/ ASP-100WH. На изображении представлена модель ASP-100



СУПЕРКОМПАКТНЫЙ

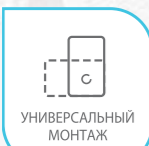

УНИВЕРСАЛЬНЫЙ
МОНТАЖ



ПЕРВАЯ ЦЕНА



80 м³/час
ПРОИЗВОДИТЕЛЬНОСТЬ

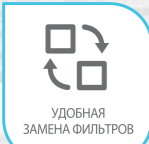

УДОБНАЯ
ЗАМЕНА ФИЛЬТРОВ

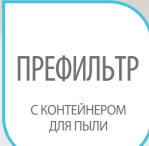

ПРЕФИЛЬТР
С КОНТЕЙНЕРОМ
ДЛЯ ПЫЛИ



Приточный очиститель воздуха

Ballu ONEAIR ASP-80



Ballu ONEAIR ASP-80 — компактный приточный очиститель с габаритными размерами всего 352x262x140 мм. Предназначен для подачи свежего и очищенного воздуха в небольшие помещения, например, такие, как кухня или детская комната. Максимальная производительность — 80 м³/ч. Высокоэффективная фильтрация за счет HEPA-фильтра класса H13. Встроенный керамический нагревательный элемент мощностью 600 Вт подогре-

вает входящий воздух. При этом прибор эффективно работает в осенне-зимний период при температуре наружного воздуха до -25 °С. Удобный доступ для мойки и обслуживания к префильтру с контейнером для сбора пыли. Ручной клапан на выходном отверстии, совмещенный с реле вкл./выкл. прибора. Универсальный монтаж в горизонтальном или вертикальном положении.

Особенности ONEAIR ASP-80

80 м³/ч

- Воздухообмен до 80 м³/ч
- 3 скорости потока воздуха
- Подогрев воздуха
- Работает при температуре окружающего воздуха от -25 до +50 °С
- Бесшумный ночной режим
- 2-ступенчатая очистка воздуха с HEPA-фильтром класса H13
- Моющийся префильтр с контейнером для сбора пыли
- Удобный доступ к отсеку с фильтрами

НАСТРОЙТЕ ЧУВСТВИТЕЛЬНОСТЬ ДАТЧИКОВ ДЛЯ СЕБЯ

ДИСТАНЦИОННОЕ УПРАВЛЕНИЕ
ЧЕРЕЗ ПРИЛОЖЕНИЕ



Алиса, включи авторежим
на приточке!

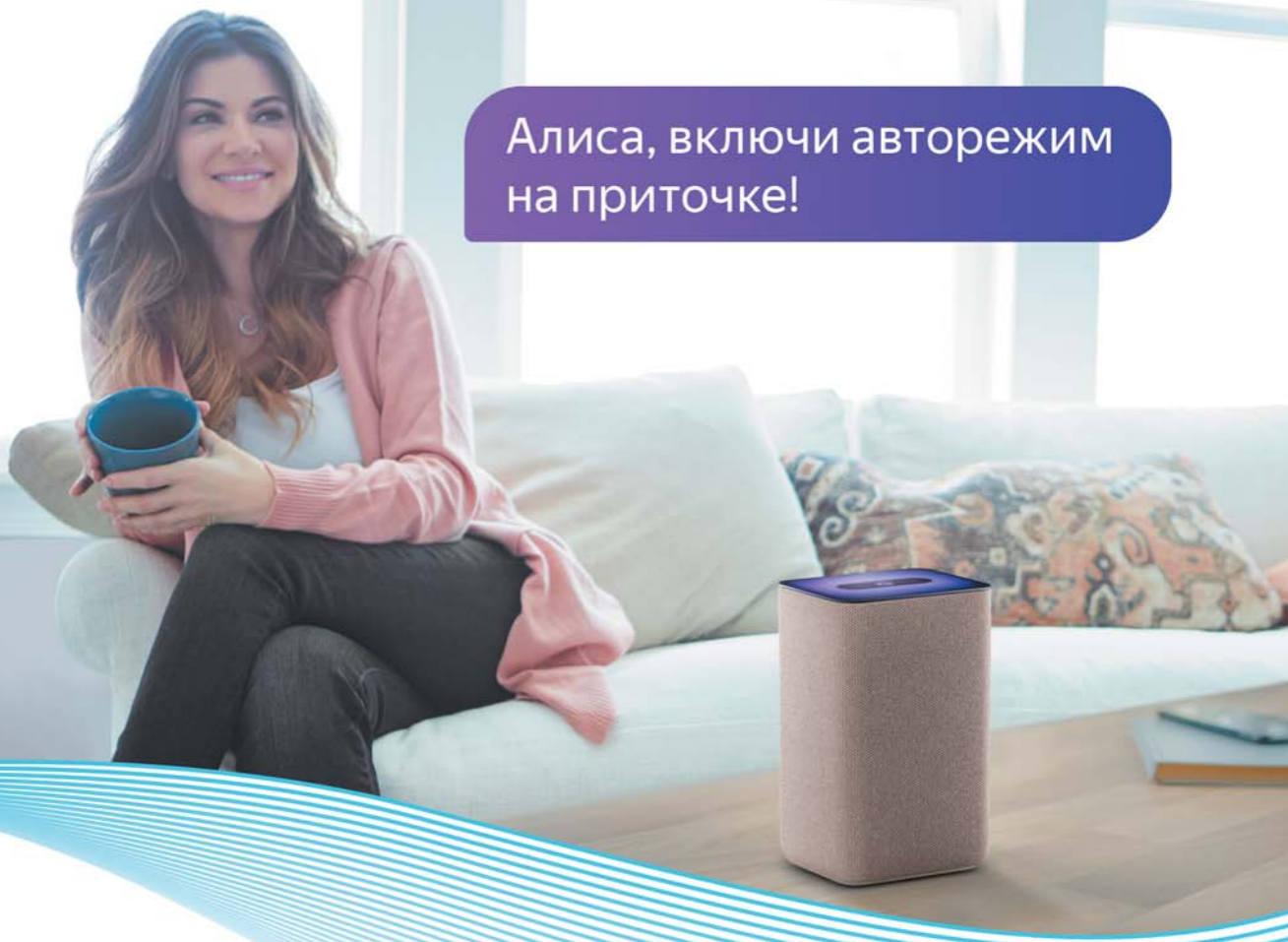

Скачайте фирменное
приложение HOMMYN

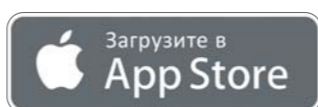

Управляйте
прибором

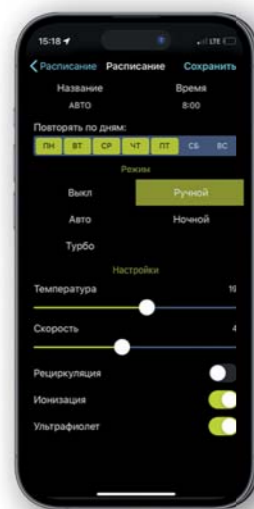

Настройте
расписание

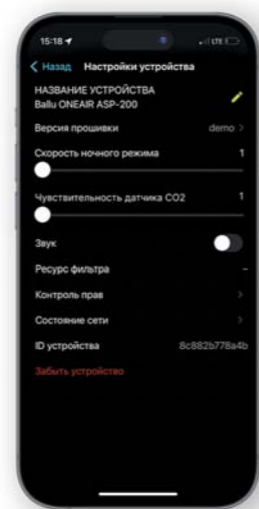

Отрегулируйте
чувствительность датчиков



Установите фоновые мелодии
для сна и пробуждения

- Smart Ready – прибор со встроенным Wi-Fi-модулем готов к подключению к фирменному мобильному приложению HOMMYN.
- Единая платформа HOMMYN позволяет дистанционно управлять всеми климатическими приборами Ballu из любой точки мира.
- Расширяет функционал прибора и открывает новые возможности:
 - смотрите прогноз погоды и текущий уровень загрязнения воздуха в вашем городе;
 - контролируйте качество воздуха внутри помещения;
 - задавайте индивидуальные параметры работы прибора на каждый час 24/7.
- Семейный доступ и контроль доступа.
- Поддержка голосового управления через Google ассистент, Яндекс Алиса и Маруся.

Ballu



Встречайте новую функцию «Звуки природы»*

**Засыпайте под шум моря,
просыпайтесь с пением птиц
на свежем воздухе.**

*Доступно для ASP-100, ASP-100W, ASP-200S, ASP-200SP

УСТАНОВКА ONEAIR



Монтаж не более часа без грязи и пыли на чистовую отделку. Не требует согласований, не портит фасады здания. Для установки необходимо сверление отверстия в стене диаметром 132 мм.

1. Выбор места



Стена в месте монтажа не должна иметь скрытой проводки, водопроводных труб и других включений.

2. Бурение отверстия



Согласно действующим нормам сверление отверстия диаметром до 200 мм не требует дополнительных согласований. Ballu рекомендует производить бурение отверстия с помощью специального оборудования алмазного бурения.

3. Установка прибора



Настройка, отладка, подключение к Wi-Fi.

Технические характеристики

Параметр / Модель	ASP-80	ASP-100	ASP-200*
Максимальная площадь комнаты, м ²	25	40	75
Максимальное количество человек в помещении	2-3	4	6-7
Цвет / Тип поверхности	белый / матовый пластик	ASP-100 – комбинированный белый матовый пластик / светлосерая ткань ASP-100W – комбинированный белый матовый пластик / белая ткань	ASP-200S – комбинированный / белый матовый пластик и светлосерая ткань ASP-200SP – белый / матовый пластик
Тип дисплея	LED	LED	TN LCD
Тип передней панели	откидная	откидная	съёмная
Габаритные размеры (Ш×В×Г), мм	262×352×140	264×352×160	445×575×190
Диаметр входного отверстия, мм	100	100	120
Тип клапана	ручной на выходе	автоматический на выходе	автоматический на входе
Температура эксплуатации, °C	от -25 до +50 °C	от +5 до +50 °C без PTC от -40 до +50 °C с PTC	от 0 до +50 °C без PTC от -40 до +50 °C с PTC
Направление выпуска воздуха относительно прибора	вверх	вверх	вниз
Варианты рабочего положения прибора	3	3	1
Вес, кг	3,2	3,5	7,2
Тип монтажа	настенный	настенный	настенный
Параметры электропитания, В/Гц	220 - 240 / 50 - 60		
Класс электрозащиты	II	II	II
Степень влагозащиты	IP20	IP20	IP20
Производительность, м ³ /ч	40 – 80	20 – 125	25 – 200
Уровень шума, дБ	24 – 36	19 – 47	19 – 45
Пульт ДУ	–	–	да
Встроенный Wi-Fi-модуль (управление через приложение)	–	да	да
Номинальная мощность, Вт	Прибор 15 PTC 600	24 опция (1000)	85 опция (1200)
Система фильтрации	Префильтр	да	да
	Фильтр тонкой очистки	–	–
	HEPA-фильтр	H13	H13
	Угольный фильтр	–	опция
	Генератор холодной плазмы (ионизатор)	–	–
Ультрафиолетовая лампа	–	–	
Встроенные сенсоры	Датчик концентрации частиц PM2.5	–	–
	Датчик концентрации CO ₂	–	да (опция)
	Автоматический режим	–	да
	Турбо-проветривание	–	да
Режимы и встроенные опции	Ночной режим	да	да
	Рециркуляция	–	–
	Подсветка	LED	LED
	Аромакапсула	–	–
	Подогрев входящего воздуха	да	да (опция)
	Таймер ресурса фильтров	да	да

*ASP-200S / ASP-200SP. На изображении представлена модель ASP-200S.



Ballu Industrial Group предлагает российским заказчикам, пожалуй, самый широкий спектр профессионального вентиляционного и инженерного оборудования, в том числе и линейку каркасно-панельных вентиляционных установок. Серия SL, EL — установки с высококачественными комплектующими — исключительно европейского или российского производства.

Эффективная работа в российских условиях обеспечивается комплексом конструкторских решений Siber Cool:

- специальная конструкция корпуса без применения саморезов обеспечивает возможность неоднократной разборки корпуса и последующей сборки с сохранением исключительной герметичности и первоначальных шумовых и аэродинамических характеристик.
- для производства панелей корпуса применяется высококачественная оцинкованная сталь с порошковым покрытием, защищающим корпус установки от коррозии.
- специальное исполнение для комплектации объектов с «чистыми» помещениями, пищевых производств, больниц.

Локализация производства в России позволила Ballu Industrial Group значительно снизить цену вентиляционного оборудования и предложить своим заказчикам новейший ассортимент высокоэффективных решений.

ЦЕНТРАЛЬНЫЕ КОНДИЦИОНЕРЫ

Невозможное – возможно

Центральные кондиционеры Ballu Machine специально разработаны для эксплуатации в условиях российского климата. Исключительная герметичность корпуса, безотказная работа при сверхнизких температурах (до -60 °C) благодаря технологии Siber Cool отличают вентиляционные установки Ballu Machine.

Серия SL

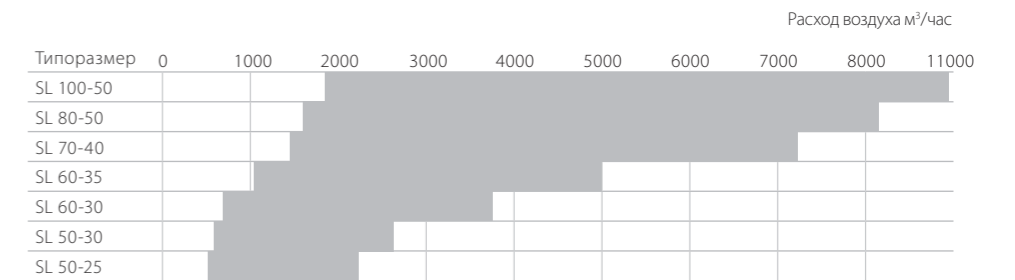

Серия EL

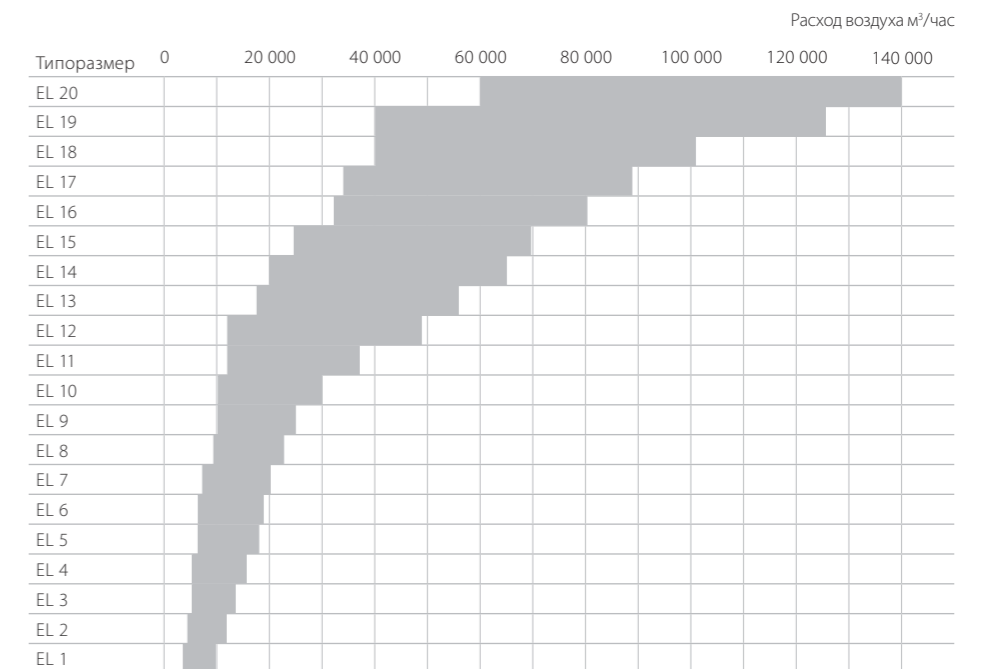

Baillu

Дренажные помпы №1 в России*
CondiPump Series

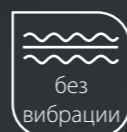

без
вибрации

Технология
без вибрации

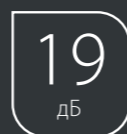

дБ

Низкий
уровень шума

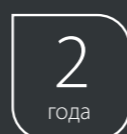

года

Гарантия



CondiPump DC Green

CondiPump DC

CondiPump Pro

CondiPump DC TANK

CondiPump NINETY

CondiPump TOP POWER

CondiPump HI LIFT

CondiPump HEAVY DUTY

БОЛЕЕ 2500 НАИМЕНОВАНИЙ ПРОФЕССИОНАЛЬНЫХ
РАСХОДНЫХ МАТЕРИАЛОВ ДЛЯ ОВК*



Труба медная
и фитинги



Теплоизоляция
трубная



Дренажные
насосы



Кронштейны



Фреон



Кабель-канал



Экраны



Зимний комплект



Дренажный
шланг



Очистители, фильтры
для кондиционеров



Кабель, провод



Ручной инструмент

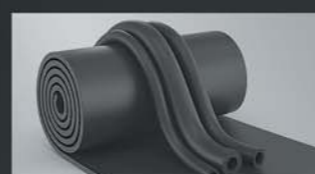

Теплоизоляция
рулонная



Трубная
теплоизоляция



Хомуты



Крепежные изделия
для вентиляции



Пены, герметики



Метизы



Спец. ленты



Портативные мойки



Корзины, ограждения,
козырьки, подставки



Сервисные чехлы



Сопутствующие
товары



Оборудование
для пайки



Портал для бизнеса
B2B.RUSKLIMAT.COM

Полный каталог продукции с техническими характеристиками,
актуальным ассортиментом и ценами

*Лидер продаж в категории "Дренажные помпы для систем кондиционирования"
в количественном выражении по результатам исследования "Тренд" в 2023 году.

* Отопление, вентиляция и кондиционирование воздуха



КАТАЛОГ
СИСТЕМЫ
КОНДИЦИОНИРОВАНИЯ
BALLU КСКБ 2024/2

Служба поддержки клиентов:
8 800 500 0775
www.ballu.ru

Юридическое указание. Несмотря на тщательное составление, безошибочность сведений, содержащихся в данном каталоге, не гарантируется. Отдельные технические характеристики приборов могут отличаться от описанных в каталоге в связи с постоянным совершенствованием оборудования.

*Лидер продаж в категории «Системы кондиционирования» в количественном выражении. В категории «Бытовые электроотопительные приборы» в денежном выражении по результатам исследования ООО «Литвинчук Маркетинг» 2015, 2016, 2018-2020 гг.



2 258667 993571