

# navien

# navien



## Настенный газовый одноконтурный котел NAVIEN NGB210 SYSTEM

Инструкция по эксплуатации и общие  
рекомендации по установке

### Руководство пользователя

NAVIEN NGB210 SYSTEM-20H

NAVIEN NGB210 SYSTEM-24H

NAVIEN NGB210 SYSTEM-32H

NAVIEN NGB210 SYSTEM-36H

### ВНИМАНИЕ

- Для правильной эксплуатации котла внимательно прочитайте это руководство.
- Всегда храните это руководство в доступном месте.
- В целях повышения качества изделия, информация в данном руководстве может быть изменена без предварительного уведомления.
- В данном руководстве изображения могут не соответствовать изделию, которое Вы купили.
- Рекомендуемое входное давление газа 13-18 мбар.
- Тестирован на перепады напряжения!

NAVIEN RUS LLC

117997 г. Москва, ул. Профсоюзная, д.65, корп.1, этаж 16

Тел. : 8 (495) 258 60 55 / Факс : 8 (495) 280 01 99

Веб-сайт : [www.navien.ru](http://www.navien.ru) / e-mail : [info@navien.ru](mailto:info@navien.ru)

ЕДИНАЯ СПРАВОЧНАЯ СЛУЖБА

ТЕХНИЧЕСКОЙ ПОДДЕРЖКИ

ТЕЛ. : 8(800) 505 10 05

(звонок по России бесплатный)

20066062A

ЕДИНАЯ СПРАВОЧНАЯ СЛУЖБА

ТЕХНИЧЕСКОЙ ПОДДЕРЖКИ

ТЕЛ. : 8(800) 505 10 05

(звонок по России бесплатный)

EAC

EAC



# Содержание

---

<b>NAVIEN NGB210 SYSTEM</b>	
Универсальная система водяного отопления .....	4
Предупреждающие символы, правила техники безопасности и применяемые сокращения .....	7
Устройство и основные элементы котла	
<b>NAVIEN NGB210 SYSTEM</b> .....	12
Панель управления котлом .....	13
Как использовать функцию резервирования по таймеру .....	16
Пользование горячей водой в летнем режиме. ....	17
Меры предосторожности для предотвращения замерзания системы отопления в зимний период .....	18
Чистка внешней поверхности корпуса котла .....	20
Наполнение котла и системы отопления водой .....	21
Возможные неисправности и способы их устранения .....	23

---

## NAVIEN NGB210 SYSTEM

### Универсальная система водяного отопления

---

Котлы NAVIEN без проблем работают в нашем суровом климате.

Им не страшны низкое давление газа и воды, они без труда справляются с перепадами напряжения в сети. Работу котлов NAVIEN характеризуют длительный срок эксплуатации и экономичный расход газа.

Котлы NAVIEN соответствуют всем нормам и стандартам, принятым на территории Российской Федерации, и имеют соответствующие сертификаты.

#### **Стабильная система защиты от замерзания.**

При падении температуры в помещении, в котле автоматически срабатывает система защиты от замерзания. Если температура отопительной воды опускается ниже 10°C, автоматически запускается циркуляционный насос, обеспечивая постоянную циркуляцию теплоносителя в системе отопления. При падении температуры отопительной воды ниже 6°C, автоматически включается горелка и прогревает теплоноситель до 21°C.

#### **Теплообменник из нержавеющей стали.**

Теплообменник из нержавеющей стали, по сравнению с медным, имеет повышенную в 5-6 раз стойкость к коррозии, что значительно увеличивает срок его службы. Несмотря на повышенную стойкость к коррозии, теплообменник из нержавеющей стали, не получил широкого применения в котлах, так как у него теплопроводность меньше, чем у теплообменника из меди.

Эффективное использование теплообменника из нержавеющей стали, стало возможным в котлах NAVIEN NGB210, благодаря применению модулируемой системы турбонаддува для повышения КПД котла.

---

**Безопасная и безупречная работа котла при частых колебаниях напряжения в электросети.**

При колебаниях напряжения в электросети  $\pm 30\%$  от 230В, 50Гц, срабатывает защитный чип SMPS (Switched-Mode Power Supply) на микропроцессоре. Котёл при этом работает без сбоев и остановок, благодаря чему продлевается срок его эксплуатации и предотвращаются поломки.

**Возможность пользоваться отоплением при низком входном давлении газа в системе газопровода.**

Котёл стабильно и безопасно функционирует при давлении газа 4 мбара (40 мм водяного столба).

**При регулярном проведении сервисного обслуживания квалифицированным персоналом специализированной организацией срок службы оборудования составляет 10 лет.**

# Предупреждающие символы и правила техники безопасности

1. Инструкции по технике безопасности, приведённые в данном руководстве пользователя, содержат важную информацию для обеспечения безопасной эксплуатации изделия.
2. Несоблюдение описанных ниже требований может привести к смертельному исходу, серьёзным травмам и порче эксплуатируемого изделия, а также другого имущества.
3. Поскольку в настоящем руководстве пользователя приведены не все предупреждающие и предостерегающие сведения по эксплуатации изделия, при работе с данным устройством требуется уделять повышенное внимание не только правилам техники безопасности, но и мерам предосторожности.



## Опасно

Несоблюдение правил техники безопасности создает непосредственную угрозу жизни или серьезных травм.



## Внимание

Несоблюдение правил техники безопасности создает угрозу жизни или серьезных травм.



## Осторожно

Данный символ используется для указания общей осторожности.



## Запрещено

Данный символ используется для указания запрещенных действий.



## Обязательные действия

Этот символ используется для указания обязательных действий.

Прочие символы указанные в руководстве пользователя



Сделайте заземление.



Запрещено разбирать



Пожароопасно



Опасность поражения электрическим током



Запрещено касаться

## Предупреждающие символы, правила техники безопасности и применяемые сокращения

---



При появлении запаха газа или при подозрении на его утечку, необходимо принять следующие защитные меры:

1. Перекройте кран обеспечивающий подачу газа в котёл.
2. Не пользуйтесь открытым огнём (сигареты, спички и т.п.). Не включайте котёл, если произошло защитное отключение. Не включайте и не выключайте электроприборы и электрическое освещение, не пользуйтесь инструментом, не имеющим специального покрытия от искробразования, так как любая искра может спровоцировать взрыв.
3. Проветрите помещение и обратитесь в аварийную газовую службу.



**Убедитесь в отсутствии утечек газа!**

Регулярно проверяйте места соединения газовых труб на предмет утечки газа. Проверку соединений производите с помощью мыльного раствора. Появление пузырей в местах соединений свидетельствует об утечке газа. В случае обнаружения утечки газа, незамедлительно примите защитные меры перечисленные выше в данном руководстве и обратитесь в газовую службу!



**Проверьте тип газа требуемый для использования в котле.**

Убедитесь в том, что в котле используется требуемый тип газа (природный газ/сжиженный газ).

Использование иного типа газа может стать причиной поломки и несчастного случая. Тип газа указан в таблице с техническими данными, расположенной на правой боковой нижней части кожуха котла.

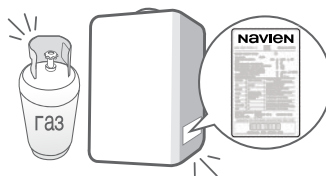

**Использование баллонов со сжиженным газом.**

Баллоны со сжиженным газом необходимо хранить в прохладном, хорошо вентилируемом помещении, вне котельной.

Недопустимо попадание прямых солнечных лучей на баллоны.

Несоблюдение вышеперечисленных правил, может привести к взрыву.



### Опасность возгорания.

Не используйте и не храните горючие, легковоспламеняющиеся и химически активные вещества в помещении, где установлен котёл.

Не развешивайте влажную одежду на трубах. Это может послужить причиной пожара.

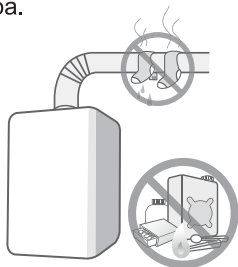

### Вентиляция воздуха в помещении, где установлен котёл.

Тщательно проветривайте помещение, в котором установлен котёл.

Недостаточная вентиляция помещения, где установлен котёл, может нарушить процесс горения в котле и привести к сокращению срока его службы. Кроме того, в невентилируемом помещении может скопиться угарный газ и вызвать отравление.

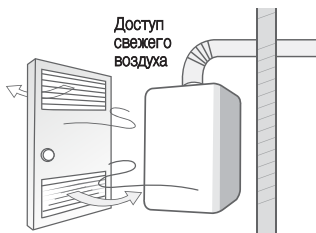

### Подключение котла к электросети.

1. Источник электропитания для данного котла должен иметь следующие параметры - 230В, 50Гц.

Использование источника питания с параметрами отличными от указанных может привести к пожару, снижению эффективности работы котла или к сокращению срока его эксплуатации.

2. Не подключайте к источнику питания другие электроприборы параллельно с котлом.

Не используйте при подключении удлинители и переходники.

Несоблюдение вышеперечисленных мер безопасности может привести к короткому замыканию электропроводки, а также может послужить причиной пожара.

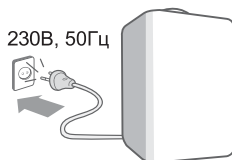

### Не запускайте котёл со снятым защитным кожухом.

Обязательно закройте защитный кожух перед пуском и не снимайте его во время эксплуатации котла.

Несоблюдение данного правила может привести к поражению электрическим током, а также вызвать пожар и отравление дымовыми газами.





**Проверьте положение запорных кранов в системе подачи воды для хозяйственных нужд.**

Краны в системе подачи воды для хозяйственных нужд, должны быть открытыми и обеспечивать свободный проток воды в котле для её нагрева и дальнейшего использования.



**Проверьте положение запорных кранов в системе отопления.**

Убедитесь в том, что все краны в системе отопления открыты. Закрытие хотя бы одного крана в системе отопления во время работы котла, может привести к его перегреву и последующему отключению.

В случае возникновения проблем в работе системы отопления, связанных с циркуляцией отопительной воды, даже при всех открытых кранах, обратитесь в специализированную сервисную службу.

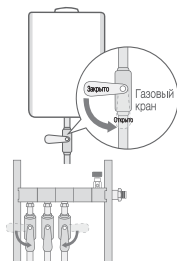

**Проверьте положение запорных кранов при работе котла в системе отопления с несколькими отопительными контурами.**

При работе котла в системе отопления с несколькими отопительными контурами, необходимо открыть все запорные и распределительные краны хотя бы в одном из контуров отопления. Закрытие всех распределительных кранов или хотя бы одного запорного крана в единственном открытом отопительном контуре во время работы котла, может привести к его перегреву и последующему отключению.

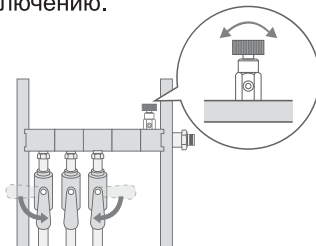

**Проверьте положение газового крана.**

Убедитесь в том, что газовый кран открыт.





**Установка и ремонт котла должны осуществляться только авторизованным сервисным центром.**

1. Неправильная установка котла может стать причиной несчастного случая.
2. Выполнение профилактических и ремонтных работ следует поручать только авторизованным сервисным центрам.
3. Подавайте запрос на проверку котла не менее одного раза в год. Ежегодная проверка, осуществляемая авторизованным сервисным центром поможет продлить срок службы котла и повысить безопасность его эксплуатации.
4. При необходимости утилизации котла обращайтесь в специальные организации.



**Используйте котёл только для нагрева отопительной воды и горячего водоснабжения.**

Использование котла в целях не предусмотренных данным руководством может привести к несчастному случаю или нанести вред здоровью человека.



**Опасайтесь поражения электрическим током.**

1. Не прикасайтесь влажными руками к котлу, подключенному к источнику электропитания.
2. Не прикасайтесь к шнуру электропитания влажными руками.
3. Не используйте воду или влажную тряпку для чистки котла, подключенного к источнику электропитания.



**Не дотрагивайтесь до трубы дымоотвода во время работы котла.**

При работе котла, труба дымоотвода становится очень горячей и касание к ней может вызвать ожоги.

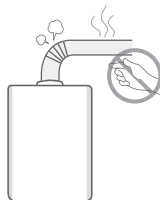



**При необходимости ремонта газовых труб обратитесь в газовую службу.**

Ремонт газовых труб, выполненный неквалифицированными рабочими может привести к утечке газа и, как следствие, к несчастному случаю и нанести вред здоровью человека.

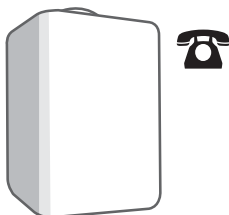

**Не отключайте котёл от источника электроснабжения.**

Если котёл не будет использоваться в течение двух-трёх и более дней, не отключайте его от источника питания, так как функция защиты от замерзания работает от электричества. Если котёл обесточен, то функция защиты от замерзания не сработает. Это приведёт к замерзанию воды в системе отопления и, как следствие, к повреждению самой системы отопления и котла.

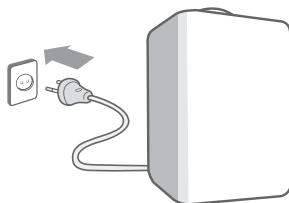

**Сливайте воду из контура отопления если котёл не будет использоваться в течение длительного периода.**

Длительный простой котла (особенно в холодное время года) может вызвать замерзание воды в системе отопления.



**Наполнение системы отопления водой.**

Перед началом эксплуатации котла необходимо заполнить систему отопления и сам котёл водой (стр. 22). При дальнейшей эксплуатации котла необходимо поддерживать номинальное давление в системе отопления. Несоблюдение этих мер предосторожности может привести к перегреву котла.

## Устройство и основные элементы котла NAVIEN NGB210 SYSTEM

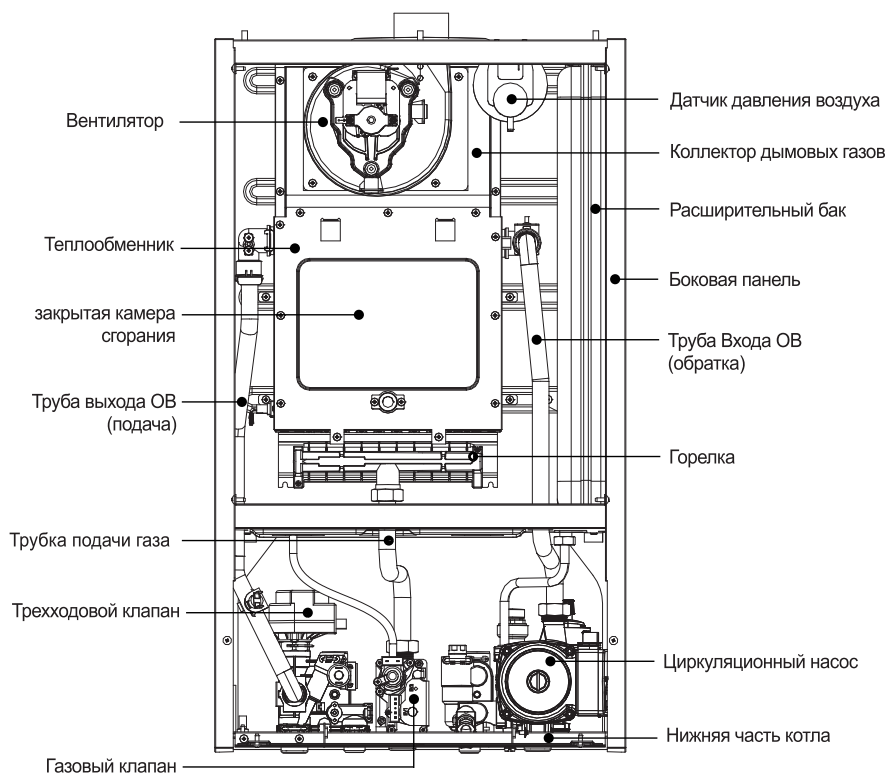

**Манометр.** Показывает давление воды в котле. Если давление падает ниже 0,5 бар, откройте подпиточный кран и доведите давление до требуемого значения (1,2 - 2 бар), после чего закройте подпиточный кран .

**Предохранительный клапан.** При чрезмерном повышении давления отопительной воды в котле, этот клапан автоматически сбрасывает избыточную воду, чтобы вернуть давление в норму. Сброс осуществляется при достижении давления отопительной воды в котле 3 бара.

**Фильтр отопительной воды.** Собирает загрязняющие вещества, образующиеся в процессе эксплуатации в отопительной воде, тем самым препятствуя понижению эффективности работы котла. Необходимо систематически прочищать фильтр, так как его загрязнение является одной из причин перегрева котла .

## Панель управления котлом

Описание работы панели

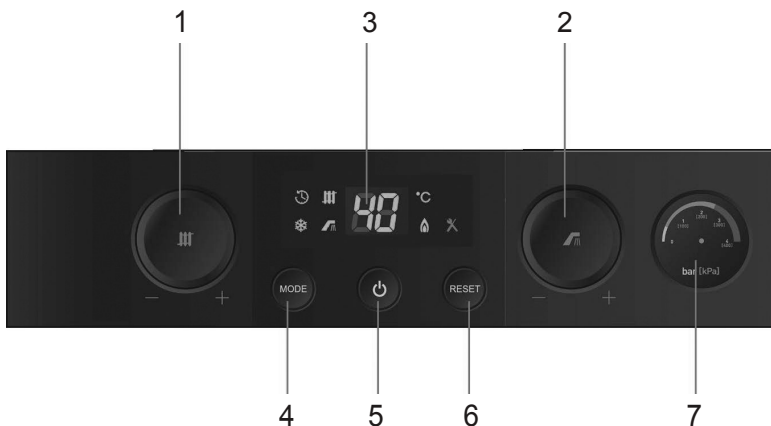

1. Ручка регулировки температуры отопления.
2. Ручка регулировки температуры горячей воды.
3. “LED” дисплей, отображающий текущую температуру горячей воды и отопления, рабочее состояние, функциональное состояние, код неисправности и т.д.
4. Переключатель зима / лето / кнопка предварительного нагрева горячей воды / Назначение времени нагрева, кнопка для переключения зимнего режима отопления, режима горячей воды летом и режима резервирования времени нагрева, режима резервирования горячей воды (длительное нажатие в течение 5 секунд)
5. Кнопка питания, используется для включения или выключения котла.
6. Кнопка сброса, кнопка для сброса определенной неисправности
7. Манометр

## Дисплей значок Описание

обозначение	Значок	содержание
Режим отопления		Постоянная индикация означает работу в режиме отопления, мигание указывает, что работает система защиты от замерзания.
Режим резервуара для воды		Постоянная индикация означает работу в режиме ГВС
Температура и код неисправности		Показывает значение температуры
Единица измерения температуры		Показывает единицу температуры
Индикация неисправности		Мигание указывает на неисправность
Индикация пламени		Показывает наличие пламени
Индикация режима таймер		Показывает что котел работает в режиме таймер
Зимний режим		Указывает, что котел находится в зимнем режиме

## Определение статуса

обозначение	Иконка	содержание
состояние		Не показано
Зимний сезон		Режим ожидания
		Работа в режиме отопления
		Режим резервуара для воды
Летний сезон		Режим ожидания
		Режим резервуара для воды

Режим таймер		Режим ожидания
		Работа горелки в режиме таймер
Неисправность		Индикация кода неисправности
		Индикация кода неисправности
Защита от замерзания		Мигающий значок отопления Значок сгорания
Главное меню		Мигает все

Примечание: когда зуммер выдает 10 звуков после сбоя, интервал 9S выдает один звук; в режиме прогрева значок горячей воды мигает для подтверждения.

## Режим отопления

### Начало отопление

Нажмите кнопку переключателя на панели управления (шнур питания настенного котла должен оставаться под напряжением)

Это в открытом состоянии.

Если дисплей не такой, как показано на рисунке 4, нажмите кнопку «MODE», чтобы переключиться в режим зимнего отопления. В это время дисплей показан на рисунке 5



Рисунок 5

### Настройка температуры нагрева

Вращайте ручку нагрева на главной панели управления, чтобы отрегулировать температуру воды для нагрева.

Установленная температура будет отображаться.

На дисплее остановитесь, когда вы установите нужную температуру. Отображаемое значение автоматически сохранит установленное значение после нескольких миганий, а затем отобразится текущая температура.

Когда температура нагреваемой воды достигает установленной температуры + 5 °C, котел автоматически прекращает горение. Когда температура ниже установленной температуры 20 °C (заводская настройка 20 °C), сгорание начнется автоматически.

## Использование функции таймер

---

### Включение режима таймер

Включите котел кнопкой вкл/выкл. Шнур электропитания должен быть включен в розетку. Нажимайте кнопку MODE до появления индикации режима таймер (рис.6)



Рисунок 6

### Настройка таймера

Поверните ручку горячей воды на главной панели управления, чтобы отрегулировать интервал времени, отображаемое значение автоматически замигает установленное значение через несколько раз, а затем отобразит текущую температуру.

В режиме временного резервирования «00» представляет непрерывную работу без перерывов, «01» представляет интервал в 1 час, «02» обозначает 2 часа, а самое высокое значение составляет «12» часов. Время работы настенного котла по умолчанию составляет 30 минут. Начальное значение «04».

Если время установлено на «03», на дисплее загорается значок часов. Котел останавливается после работы в течение 30 минут, перезапускается через 3 часа; работает снова в течение 30 минут, затем перезапускается с интервалом в 3 часа ... непрерывно работает до выхода из режима таймер.

---

## Режим Горячей воды

---

Используйте горячую воду в зимнем режиме отопления: в зимнем режиме отопления, когда температура резервуара для воды снижается до определенной температуры, система автоматически переключается на резервуар для воды для нагрева; Установите температуру резервуара для воды, отрегулировав ручку горячей воды, температура резервуара для воды будет отображаться на экране дисплея, остановка при регулировке температуры, значение дисплея будет автоматически сохранено после нескольких миганий, а затем отобразится текущая температура, а рабочее состояние резервуара для воды будет показано на рисунке 7: после нагрева резервуара для воды система автоматически вернется в состояние нагрева.



Рисунок 7



## Пользование горячей водой в летнем режиме.

---

Чтобы использовать горячую воду в летнем режиме горячей воды: нажмите кнопку Switch на панели управления, чтобы включить его, и нажмите кнопку MODE, чтобы переключиться в летний режим горячей воды. Когда температура резервуара для воды снижается до определенной температуры, система автоматически нагревает резервуар для воды; Установите температуру резервуара для воды, отрегулировав ручку горячей воды, температура резервуара для воды будет отображаться на экране дисплея, остановка при регулировке температуры, отображаемое значение будет автоматически сохранено после нескольких миганий, а затем будет отображаться текущая температура, а рабочее состояние резервуара для воды будет показано на рисунке 8: после нагрева резервуара для воды система будет находиться в режиме ожидания, а затем запустится, когда возникнет потребность в отоплении. Если вы не используете горячую воду в течение длительного времени, выключите подвесной выключатель бойлера.



Рисунок 8

## Меры предосторожности для предотвращения замерзания системы отопления в зимний период

---

### Не отключайте котёл от источника электропитания.

Если котёл не будет использоваться в течение двух-трёх и более дней, не отключайте его от источника питания, так как функция защиты от замерзания работает от электричества. Если котёл обесточен, то функция защиты от замерзания не сработает. Это приведёт к замерзанию воды в системе отопления и, как следствие, к повреждению самой системы отопления и котла.

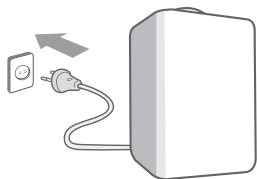

### Проверьте положение газового крана.

Убедитесь в том, что кран, перекрывающий подачу газа в котёл, открыт.

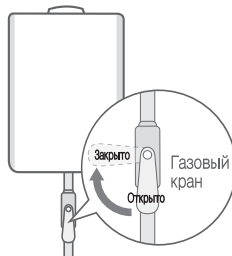

### Проверьте положение кранов в системе отопления.

Убедитесь в том, что все запорные и распределительные краны в системе отопления открыты.

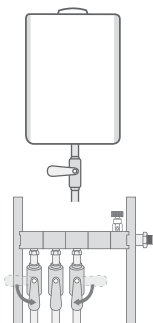

## Меры предосторожности для предотвращения замерзания системы отопления в зимний период

---

### Теплоизоляция труб.

При необходимости, рекомендуется теплоизолировать трубы системы отопления, не несущие функцию теплоотдачи.

Для теплоизоляции используйте специальный изоляционный материал.

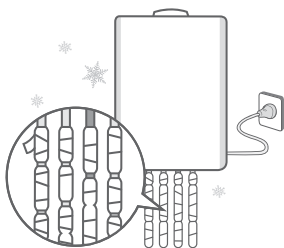

### Сливайте воду из контура отопления, если котёл не будет использоваться в течение длительного периода.

Длительный простой котла (особенно в холодное время года) может вызвать замерзание воды в системе отопления, и в самом котле.

Как слить воду описано на стр. 26.

### Действия при замерзании воды в системе отопления или в системе горячего водоснабжения.

Если произошло замерзание воды в системе отопления, прогрейте трубы с помощью фена или другого нагревательного прибора.

В случае, если принятые меры не принесут результата, обратитесь в специализированную сервисную службу.

## Чистка внешней поверхности корпуса котла

---

### 1. Отключите котёл от источника электропитания перед началом чистки.

Отключите котёл от сетевой розетки.

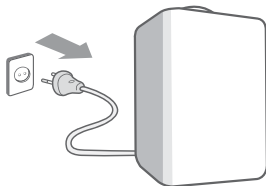

### 2. Перекройте подачу газа в котёл перед началом чистки.

Перекройте газовый кран.



### 3. Регулярно проводите чистку внешней поверхности корпуса котла.

Начинать чистку внешней поверхности корпуса котла можно по истечении одного часа после его отключения от источника электропитания. Чистку рекомендуется производить с помощью сухой мягкой ткани.

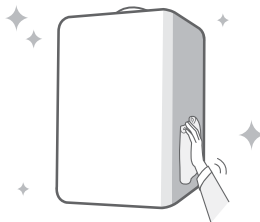

## Наполнение котла и системы отопления водой

---

Перед началом эксплуатации котла, котёл и систему отопления необходимо наполнить водой. Если система отопления и котёл не наполнены водой или наполнены недостаточно, то на выносном пульте управления мигает индикатор “Авария”, а на дисплее отображается код ошибки “E4”.

### Основные элементы нижней части котла

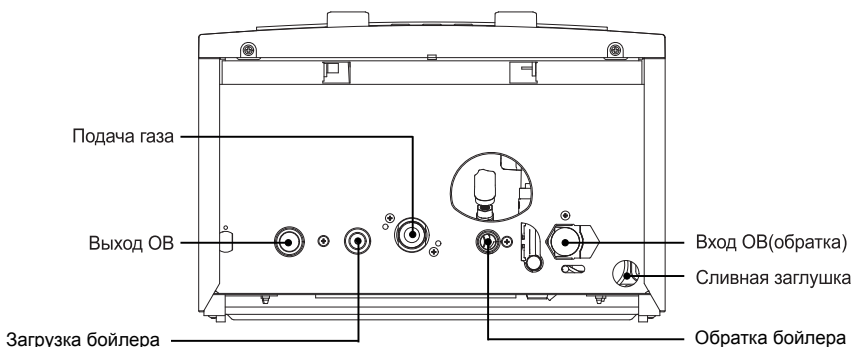

## Наполнение котла и системы отопления водой

Перед началом эксплуатации котла, котёл и систему отопления необходимо наполнить водой. Если система отопления и котёл не наполнены водой или наполнены недостаточно, то на выносном пульте управления мигает индикатор “Авария”, а на дисплее отображаются код ошибки “Е4”.

**1. Отключите котёл от источника электропитания перед началом наполнения котла и системы отопления водой.**

Отключите котёл от сетевой розетки.

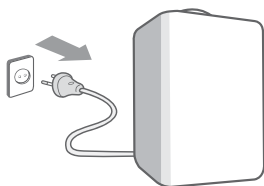

**2. Перекройте подачу газа в котёл перед началом наполнения котла и системы отопления водой.**

Перекройте газовый кран.



**3. Проверьте положение запорных и распределительных кранов в системе отопления.**

Откройте все запорные и распределительные краны в системе отопления.

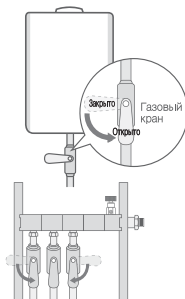

**4. Заполнение котла и системы отопления водой.**

4.1. Откройте подпиточный кран, расположенный в нижней части котла, повернув его влево.

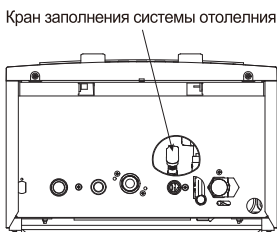

**Внимание!** После того, как вы запустите котёл, автоматический воздухоотводчик удалит воздух из котла и системы отопления. После этого на выносном пульте может начать мигать индикатор “Авария” и на дисплее высветится код ошибки “Е4”. В этом случае следует повторить процесс наполнения котла и системы отопления водой, повторно выполнив действия, описанные в этой главе!

## Возможные неисправности и способы их устранения

---

*При обнаружении каких-либо неполадок в работе котла, перед тем, как обратиться в сервисную службу, попытайтесь самостоятельно, с помощью приведенной ниже таблицы определить причину неполадки и устранить её, если устранение неполадки не противоречит нормам техники безопасности.*

Неполадка	Возможная причина	Действия
Панель управления не включается, котел не запускается	Нет питания в электросети	Подождите, пока возобновится подача электроэнергии
	Шнур питания отключён от электросети	Подключите шнур питания к электросетевой розетке
На дисплее высвечивается код неисправности "E4"	Котёл и трубы системы отопления не наполнены водой или наполнены недостаточно	Наполните котёл и трубы системы отопления водой (стр. 21)
На дисплее высвечивается код неисправности "E1"	Газовый кран закрыт	Откройте газовый кран
Котёл работает в обычном режиме, но эффективность нагрева системы отопления значительно снизилась	Засорился фильтр отопительной воды	Проведите чистку фильтра отопительной воды
	В системе отопления скопился избыточный воздух	Удалите воздух из системы отопления

После устранения неполадки перезапустите котёл следующим образом: включите котёл и по истечении одной минуты после самодиагностики системы выключите его, а затем включите заново.

Если после указанных действий неполадка не будет устранена, обратитесь в авторизованную сервисную службу.

Если вы не можете самостоятельно определить причину неполадки в работе котла или неполадка не описана в вышеприведенной таблице, обратитесь за помощью в авторизованную сервисную службу.

Обязательные условия и необходимые действия перед началом установки котла .....	25
Общие требования к помещению, где установлен котёл .....	26
Выбор места установки котла в помещении и рекомендации при монтаже на стену .....	27
Установка газовых одноконтурных котлов .....	28
Габаритные и присоединительные размеры котлов <b>NAVIEN NGB210 SYSTEM</b> .....	30
Принципиальная монтажная схема .....	32
Подключение к источнику электропитания .....	33
Монтаж газопровода .....	34
Монтаж труб системы отопления и труб загрузки бойлера .....	36
Монтаж системы дымоудаления .....	38
Варианты монтажа системы дымоудаления котлов <b>NAVIEN NGB210 SYSTEM</b> .....	39
Общие правила монтажа системы дымоудаления .....	40
Схемы присоединения котлов к общему дымоходу в многоквартирном здании .....	42
<b>Коаксиальная система дымоудаления</b> .....	43
Коды неисправностей и установки DIP - переключателя котлов <b>NAVIEN NGB210 SYSTEM</b> .....	46
Способ подключения термостата или пульта дистанционного управления «Open Therm» .....	47
Монтажная схема электросоединений блока управления котлов <b>NAVIEN NGB210 SYSTEM</b> .....	48
Технические характеристики котлов <b>NAVIEN NGB210 SYSTEM</b> .....	49
Регламент работ при первом пуске котла <b>NAVIEN</b> .....	50
Регламент работ при ежегодном техническом обслуживании котлов <b>NAVIEN</b> .....	51



## Обязательные условия и необходимые действия перед началом установки котла

---

*Перед установкой котла необходимо выяснить, какой тип газа подаётся к месту предстоящей эксплуатации котла и в каком состоянии электросеть.*

### Газ для эксплуатации котла.

Настенные газовые котлы NAVIEN NGB210 могут работать на природном и на сжиженном газе. Если вы намереваетесь эксплуатировать котёл на сжиженном газе, необходимо произвести переналадку котла.

Переналадку котла для работы на сжиженном газе должен выполнить квалифицированный специалист. Не используйте для работы котла газ, не предусмотренный производителем. Тип газа предусмотренный для эксплуатации вашего котла указан на табличке, расположенной на правой боковой панели, снизу.

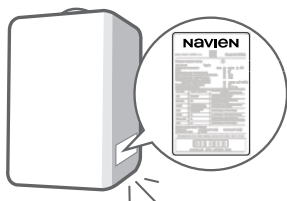

### Электропитание котла.

Перед началом установки котла, необходимо подвести электропитание к месту установки.

1. Источник электропитания для данного котла должен иметь следующие параметры - 230В, 50Гц.

Использование источника питания с параметрами отличными от указанных может привести к пожару, снижению эффективности работы котла или к сокращению срока его эксплуатации.

2. Не подключайте к источнику питания другие электроприборы параллельно с котлом. Не используйте при подключении удлинители и переходники.

Несоблюдение вышеперечисленных мер безопасности может привести к короткому замыканию электропроводки, а также может послужить причиной пожара.

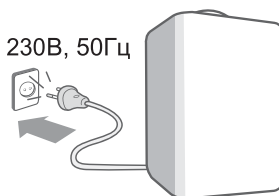

## Общие требования к помещению, где установлен котёл

### Вентиляция помещения.

В помещении, где установлен котёл, необходимо иметь постоянно действующую приточную и вытяжную вентиляцию. Двери и окна к приточной и вытяжной вентиляции не относятся, если они не оборудованы устройством предназначенным для постоянного движения воздуха (жалюзи, отверстия в полотне двери, вентилятор в окне и т.п.). После ввода котла в эксплуатацию, в помещении не допускаются строительные работы, при проведении которых может быть изменена конструкция приточной или вытяжной вентиляции и, как следствие, изменено количество воздуха, подаваемого в помещение, где установлен котёл.

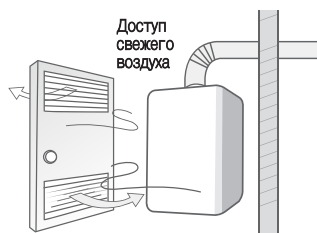

### Защита помещения от воздействий окружающей среды.

Помещение, в котором установлен котёл не должно быть подвержено воздействию атмосферных осадков, ветра, а также воздействию талой воды, испарений влаги и пр.

### Размер помещения.

Помещение, где установлен котёл, должно быть достаточно просторным, чтобы было удобно проводить техобслуживание и ремонт котла.

### Влажность в помещении.

Концентрация влаги в помещении, где установлен котёл, должна соответствовать нормативным требованиям для жилых помещений. Не устанавливайте котёл в таких помещениях как ванная, баня, комната с бассейном. Постоянно присутствующая сырость и недостаток кислорода могут нарушить процесс горения в котле, а также ограничить срок эксплуатации котла.

### Не допускается хранить в помещении.

1. Не допускается хранить в помещении, где установлен котёл, легко воспламеняющиеся и огнеопасные вещества, а также горючие материалы.

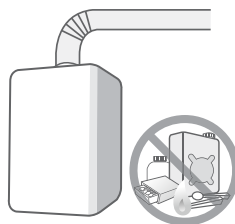

2. Не допускается хранить в помещении, где установлен котёл, химически активные вещества, такие как аммиак, хлор, сера и различные кислоты.

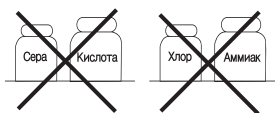

3. Не допускается хранить в помещении, где установлен котёл, какие-либо строительные или другие сыпучие материалы. Также недопустимо проводить в помещении, где установлен котёл, различные работы, связанные с интенсивным пылеобразованием.

## Выбор места установки котла в помещении и рекомендации при монтаже на стену

### Место установки котла.

1. Котёл необходимо устанавливать на стену из негорючего материала. При отсутствии стены из негорючего материала, необходимо предусмотреть в районе установки котла облицовку стены негорючим материалом.
2. Запрещается устанавливать котёл рядом с нагревательными приборами и кондиционерами. Несоблюдение этого правила может вызвать нарушение процесса горения в котле.

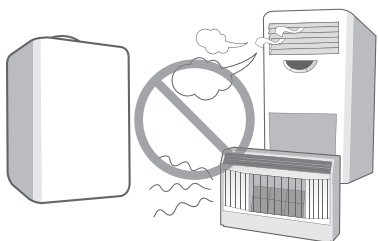

3. Котёл необходимо устанавливать на расстоянии не менее 600 мм от электроприборов.
4. Запрещается устанавливать котёл около лестниц и аварийных выходов.
5. Высота установки котла определяется от уровня чистого пола до основания корпуса котла. Рекомендуемая высота для удобства проведения сервисного обслуживания составляет 0,8-1,1 м.
6. Расстояние от передней панели котла до противоположной стены должно быть не менее 0,6 метра. Расстояние от боковой стенки котла до стены должно быть таким, чтоб не препятствовать проведению профилактических работ с котлом. При невозможности соблюдения этой рекомендации, расстояние должно быть не менее 0,2 м.

### Монтаж на стену.

1. Если существует опасность, что стена на которую монтируется котёл может не выдержать нагрузки, то стену необходимо укрепить. Вес котла указан в таблице технических характеристик (стр.48).
2. При монтаже котла на стену рекомендуется использовать анкерные болты, обеспечивающие надёжное крепление котла к стене.
3. В целях предотвращения возникновения шумов при работе котла, рекомендуется использовать буферные панели, например, резиновые.

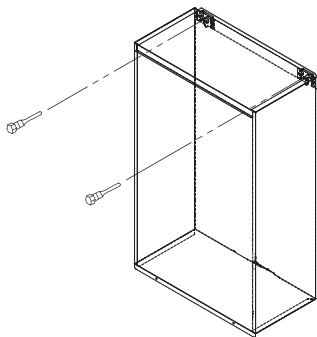

# Установка газовых одноконтурных котлов

## Качество воды

На повреждение котла, вызванные низким качеством воды, гарантия не распространяется. В приведенной ниже таблице показаны максимально допустимые уровни загрязняющих веществ. Если вы предполагаете, что вода может быть каким-либо образом загрязнена, прекратите эксплуатацию котла и обратитесь к авторизованному технику или лицензированному специалисту.

Загрязняющее вещество	Максимально допустимый уровень
Общая жесткость	До 200 мг/л (12 гранов/галлон)
Алюминий	0,05–0,2 мг/л
Хлорид	До 250 мг/л
Медь	До 1,0 мг/л
Железо	До 0,3 мг/л
Марганец	До 0,05 мг/л
pH	6,5–8,5
Сульфат	До 250 мг/л
Общая минерализация	До 500 мг/л
Цинк	До 5 мг/л
Хлор	До 4 мг/л

- В случае жесткой воды изучите следующие указания по рекомендуемой очистке и промывке.
- Использование грунтовой воды или смеси грунтовой воды с обычной водой может стать причиной необратимого повреждения теплообменника, на что гарантия не распространяется. При использовании грунтовой воды обратитесь к следующей таблице.

Уровень жесткости	Способ очистки	Периодичность промывки*
Мягкая 0–4 гранов/ галлон (0–60 мг/л)	Нет	Нет

Уровень жесткости		Способ очистки	Периодичность промывки*
Умеренно жесткая	4–7 гранов/ галлон (61–120 мг/л)	Рекомендуется использовать умягчитель воды** или устройство Navien PeakFlow	Один раз в год
Жесткая	7–9 гранов/ галлон (121–160 мг/л)		
Очень жесткая	9–12 гранов/ галлон (161–200 мг/л)	СТРОГО рекомендуется использовать умягчитель воды** или устройство Navien PeakFlow	Бытовые нужды: один раз в год  Коммерческие нужды: два раза в год
Чрезвычайно жесткая	>12 гранов/ галлон (>200 мг/л)		

\* Если устройство очистки не установлено, рекомендуется проводить промывку. Для этого необходимо использовать белый уксус или растворы специального состава для проточных водонагревателей. См. раздел «Порядок промывки котла» ниже.

\*\* Соблюдайте местные нормы касательно ограничений на использование умягчителей воды.

## Порядок промывки котла

### ОСТОРОЖНО

Промывка теплообменника является достаточно сложной процедурой. Прежде чем приступить к ней, внимательно изучите следующие указания. При возникновении сомнений касательно любого этапа действий, обратитесь к авторизованному технику или лицензированному специалисту. Помните, что неправильное обслуживание может аннулировать гарантию.

Перед промывкой теплообменника подготовьте следующие предметы:

- емкость объемом 19 литров или больше;
- мощный раствор, разбавленный водой;
- 3 шланга;
- водяной циркуляционный насос.

Для промывки теплообменника выполните следующие действия.

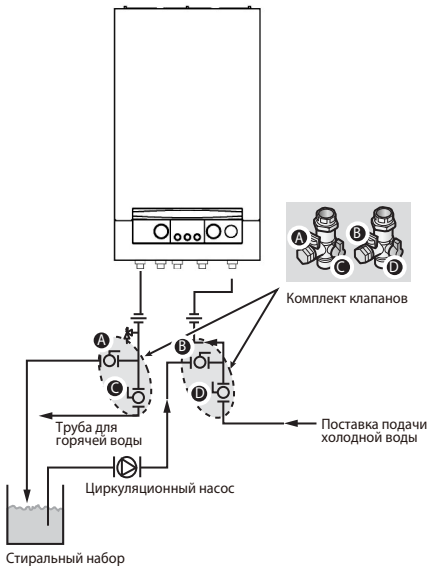

1. Нажмите кнопку питания на лицевой панели для отключения котла.
2. Отключите котел от подачи питания.
3. Закройте клапаны «С» и «D» на линиях подачи и возврата воды.
4. Подключите один из шлангов к крану «А», а его свободный конец поместите в ведро.
5. Другой шланг подключите к выходному отверстию циркуляционного насоса и клинии возврата воды на клапане «В».
6. Подключите третий шланг к входному отверстию циркуляционного насоса, а его свободный конец поместите в ведро.
7. Налейте моющий раствор в ведро.
8. Откройте клапаны «А» и «В».
9. Включите циркуляционный насос и дайте раствору циркулировать через котел в течение по крайней мере 45 минут.
10. Вымойте моющий раствор из котла.
  - а. Выньте свободный конец сливного шланга из ведра и поместите его в место слива конденсата или раковину для стирки (в место, куда происходит слив из котла).
  - б. Подключите водопровод к обратной линии отопления.
  - в. Осуществляйте промывку котла водопроводной водой в течение 5 минут.
  - г. Закройте кран «А» и откройте кран «С».
11. Отсоедините все шланги.
12. Извлеките механический фильтр из котла и очистите его от загрязнений.
13. Снова установите фильтр и убедитесь, что крышка фильтра туго затянута.
14. Снова подайте питание на котел.
15. Нажмите кнопку питания на лицевой панели для включения котла.

# Габаритные и присоединительные размеры котлов NAVIEN NGB210 SYSTEM

---

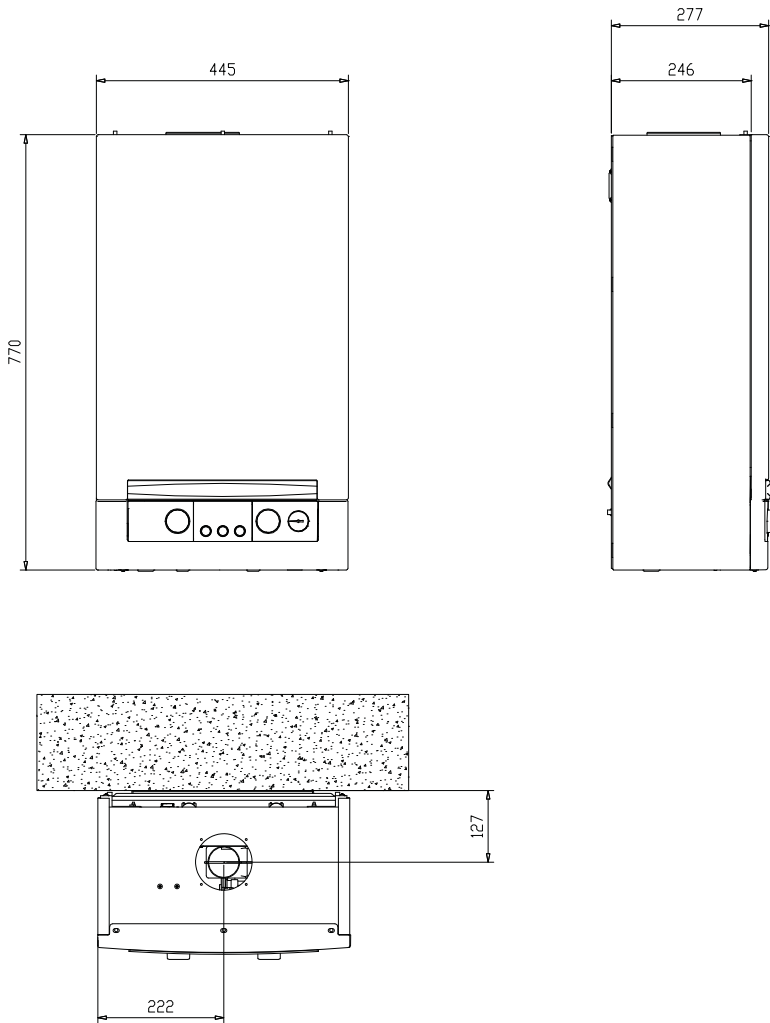

Чертеж размера котла

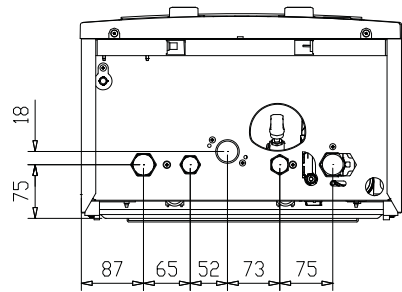
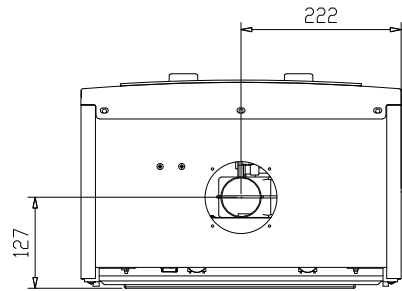
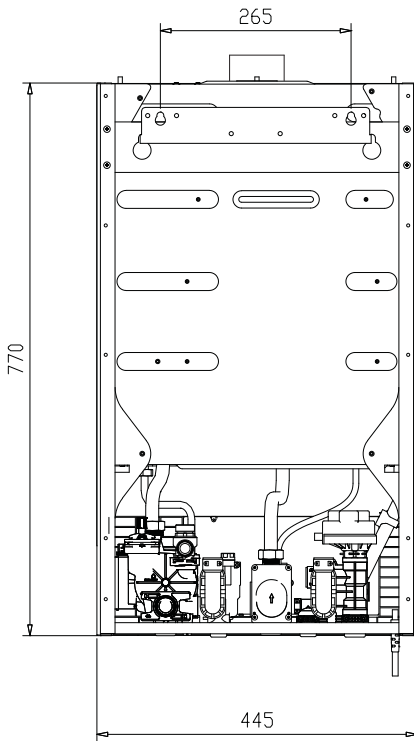

## Принципиальная монтажная схема

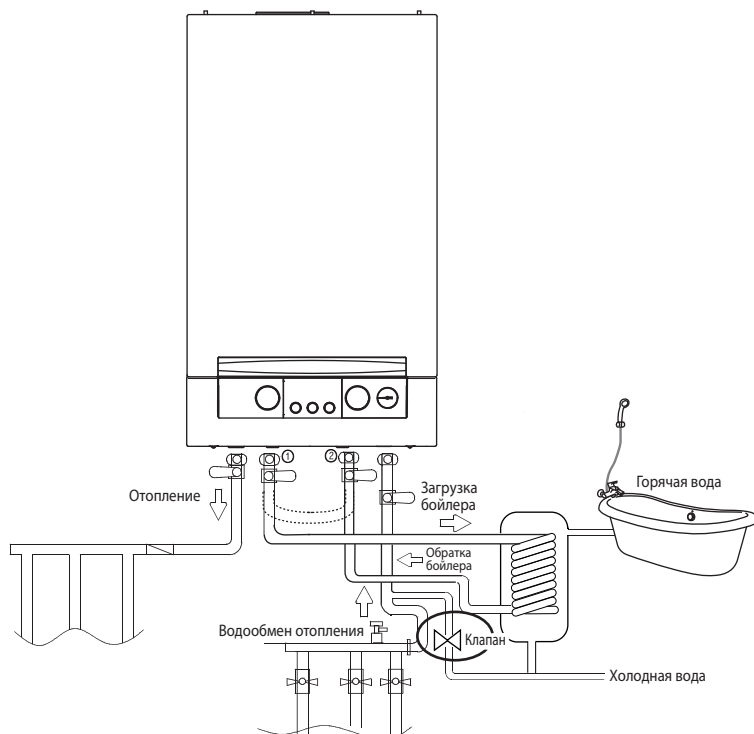

### Проверка труб на наличие протечек.

После окончания монтажных работ необходимо проверить все трубы на наличие протечек или других дефектов.



### Перекрытие воздухозаборных отверстий.

Воздухозаборные отверстия труб системы дымоудаления не должны располагаться внутри стены.

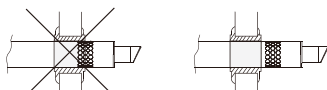

Если вы используете только функцию отопления и не пользуетесь бойлером косвенного нагрева, подсоедините гофрированную трубу из комплектации котла к выходам 1 и 2, чтобы закольцевать подающий и обратный контур бойлера. Невыполнение этих двух указаний приведет к коду ошибки.



### Теплоизоляция труб.

При необходимости, рекомендуется теплоизолировать трубы системы отопления, не несущие функцию теплоотдачи.



## Подключение к источнику электропитания

### Параметры источника питания котла.

Источник электропитания для данного котла должен иметь следующие параметры - 230В, 50Гц.

Использование источника питания с параметрами отличными от указанных может привести к пожару, снижению эффективности работы котла или к сокращению срока его эксплуатации.

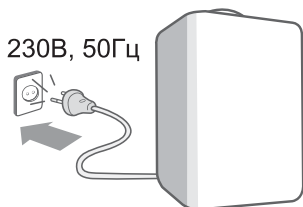

### Индивидуальная электросетевая розетка для котла.

Не подключайте к источнику питания другие электроприборы параллельно с котлом. Не используйте при подключении удлинители и переходники. Несоблюдение вышеперечисленных мер безопасности может привести к короткому замыканию электропроводки, а также может послужить причиной пожара.

### Расположение электросетевой розетки относительно котла.

Электросетевая розетка должна находиться на расстоянии не менее 300 мм от котла.

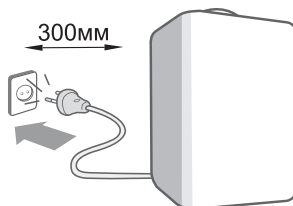

### Проверьте надёжность электропроводки.

Перед установкой котла необходимо проверить надёжность электропроводки. При обнаружении каких-либо дефектов, необходимо принять меры по их устранению.

### Заземление котла.

После окончательной установки, следует выполнить заземление котла. Это необходимо сделать для защиты от поражения электрическим током и для корректной работы электрооборудования котла. Если розетка электропитания оборудована специальной заземляющей клеммой и присоединена к контуру заземления, то дополнительное заземление котла не требуется.

## Монтаж газопровода

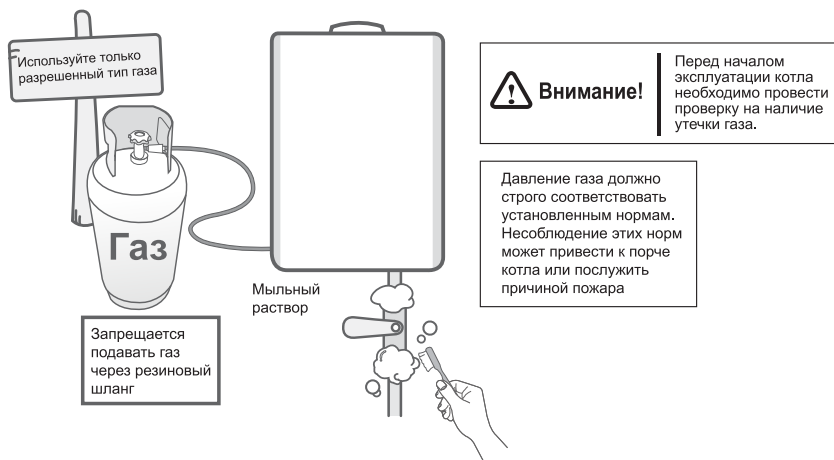

### Газовая линия.

Магистраль для подачи природного газа (согласно ГОСТ 5542), подводится в соответствии с действующими документами СНиП 3.05.02-88, СНиП 2.04.08-87 и другими документами, перечисленными в этих СНиПах.

### Специализированная служба.

Монтаж газопровода может быть выполнен только специализированной газовой службой занимающейся подключением газопроводов.

### Установка газового крана.

На трубопроводе подачи газа, перед котлом, необходимо установить запорный кран, с помощью которого можно перекрывать подачу газа в котёл. Газовый кран должен находиться в доступном для использования месте.

### Диаметр трубопровода.

Диаметр трубопровода для подачи газа определяется рабочим проектом, с учётом тепловой нагрузки котла. При этом, диаметр штуцера для подачи газа в котёл, не является основанием для выбора диаметра газового трубопровода. Диаметр входного штуцера подачи газа указан на странице с техническими характеристиками котла (стр. 48).

### Не используйте газоподводящую трубу котла для нескольких газовых приборов.

Газоподводящая труба соединяет главную газовую магистраль с котлом. К этой трубе не допускается присоединение других газовых приборов.

### Установка газового фильтра.

На трубопроводе подачи газа, перед котлом, рекомендуется установить фильтр, для очистки природного газа от нежелательных примесей, перед подачей в котёл.

### Требования и рекомендации при переналадке котла для работы на сжиженном газе.

1. Подача сжиженного газа (согласно ГОСТ 20448), должна производиться в котёл **только через газовый редуктор**. Рекомендуется использовать редуктор с возможностью регулировки давления газа на выходе из редуктора. Возможно также использование редуктора без регулирования, если параметры давления газа на выходе из редуктора соответствуют нормам по давлению при работе котла на сжиженном газе (стр.48-49).

2. Одного баллона газа, может быть недостаточно для нормальной работы котла, поэтому рекомендуется использовать два и более баллонов одновременно. Для одновременной подачи газа из двух и более баллонов, необходимо использовать газовый коллектор.

3. Баллоны со сжиженным газом необходимо хранить в прохладном, хорошо вентилируемом помещении вне помещения, где установлен котёл. Недопустимо попадание прямых солнечных лучей на баллоны. Во избежание опрокидывания, баллон с газом должен быть надёжно закреплён в вертикальном положении.

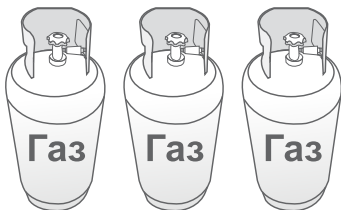

### Давление газа.

Рабочий диапазон давления газа перед основным запорным клапаном котла указан в таблице основных технических характеристик (стр.48-49).

### Вид газа для котла.

Начинать монтаж газопровода следует только после ознакомления с информацией о типе газа используемого в вашем котле.

Не используйте для работы котла газ, не предусмотренный производителем. Тип газа предусмотренный для эксплуатации вашего котла указан на табличке, расположенной на правой боковой панели, снизу.

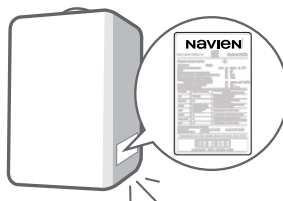

### Трубы для газопровода.

Монтируйте газопровод из труб прошедших соответствующую проверку на пригодность. Не используйте для монтажа газопровода трубы, бывшие в употреблении.

## Монтаж труб системы отопления

### Теплоизоляция труб.

При необходимости, рекомендуется теплоизолировать трубы системы отопления, не несущие функцию теплоотдачи.

Для теплоизоляции используйте специальный изоляционный материал.

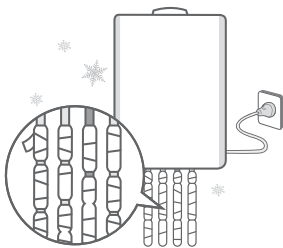

### Надёжность соединений.

После завершения монтажа труб системы отопления, следует затянуть гайки на входных и выходных патрубках котла, с помощью гаечного ключа. Во избежание повреждений штуцеров и возникновения протечек, не прикладывайте чрезмерных усилий при затяжке.

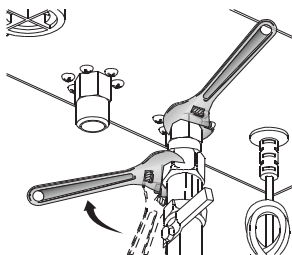

### Удаление загрязнений из труб.

Монтаж труб следует начинать только после их полной очистки от загрязнений. Загрязняющие вещества в трубах системы отопления могут послужить причиной снижения эффективности работы системы отопления, а также привести к неполадкам в работе котла.

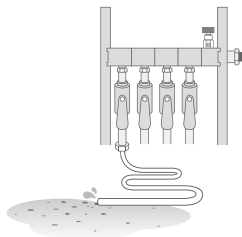

### Трубы для системы отопления.

Используйте трубы прошедшие соответствующую проверку на пригодность.

Не используйте для монтажа трубы, бывшие в употреблении, так как это может привести к утечке воды в системе отопления.

### Соединения трубопроводов с котлом.

Все соединения трубопроводов с котлом должны быть разъёмными.

### Монтаж труб системы отопления.

1. Диаметры труб системы отопления определяется рабочим проектом. При этом, диаметры штуцеров на входе и выходе отопительной воды не являются основанием для выбора диаметра труб системы отопления. Диаметры присоединительных штуцеров для системы отопления указаны на странице с техническими характеристиками котла (стр.48).

2. Запрещается заливать антифриз в трубы системы отопления. Это может привести к возникновению неполадок в работе котла и к сокращению срока его эксплуатации.

**Антифриз запрещён!!!  
Можно использовать  
35% - пропиленгликоля,  
65% - воды.**

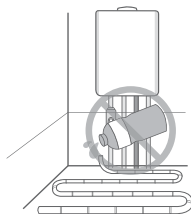

3. Котлы **NAVIEN NGB210** оснащены встроенными сетчатыми фильтрами отопительной воды. На обратном трубопроводе системы отопления, перед котлом, рекомендуется установить дополнительный косой сетчатый фильтр, для очистки отопительной воды от нежелательных примесей.

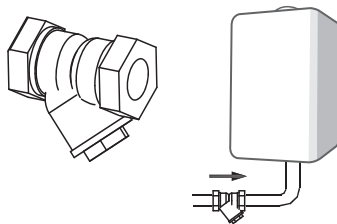

## Монтаж системы дымоудаления

### Соблюдайте правила установки системы дымоудаления.

Монтаж системы дымоудаления должен осуществляться с соблюдением норм и требований, действующих на территории региона, где устанавливается котёл. Монтаж системы дымоудаления должна осуществлять только специализированная монтажная организация.

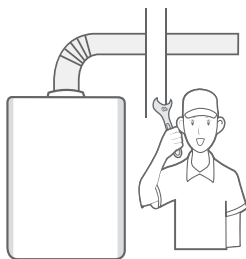

### Трубы для системы дымоудаления.

Для монтажа системы дымоудаления разрешается использовать только специальные трубы от компании-производителя.

Запрещается использовать для монтажа системы дымоудаления трубы, не одобренные компанией-производителем.

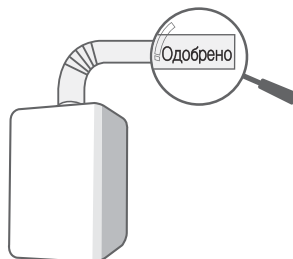

### Герметичность соединений в системе дымоудаления.

Места соединений воздухозаборной и дымоотводящей трубы с котлом должны быть герметичными.

При недостаточно герметичном соединении, может произойти утечка угарного газа, вызывающего тяжёлое отравление.

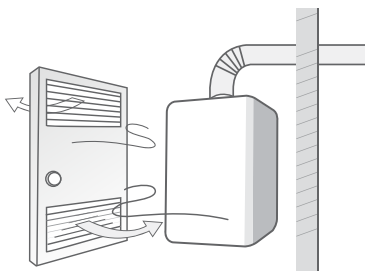

### Требования к системе дымоудаления на участке прохождения через стену.

При прохождении труб системы дымоудаления через стену, необходимо изолировать их поверхность для исключения контакта со стеной. Изоляцию необходимо выполнить из негоряемого теплоизолирующего материала, которым заполняется всё пространство зазора между стеной и поверхностью труб системы дымоудаления.

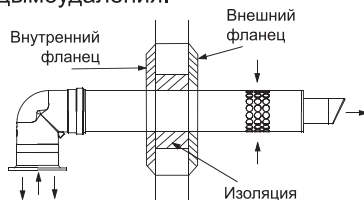

## Варианты монтажа системы дымоудаления котлов NAVIEN NGB210 SYSTEM

### Коаксиальная система дымоудаления.

Система дымоудаления для котлов NAVIEN NGB210 SYSTEM, с возможностью изменения длины при помощи специальных элементов удлинения. Максимальная длина труб системы дымоудаления не должна превышать 5м. Элементы удлинения поставляются в виде прямых участков труб и колен 90°. При установке каждого дополнительного колена 90°, максимально допустимая длина труб системы дымоудаления укорачивается на 1,5 м, но при этом, первое колено в расчёт не берётся.

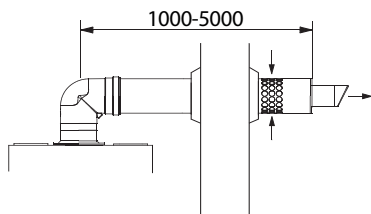

### Направление труб системы дымоудаления.

Направление труб системы дымоудаления может меняться в зависимости, как от места монтажа котла в помещении, так и от планировки самого помещения. При монтаже коаксиальной системы дымоудаления, коаксиальная труба присоединяется к центральному патрубку, а незадействованные воздухозаборные отверстия остаются закрытыми специальными заглушками.

### Раздельная система дымоудаления.

Система дымоудаления с возможностью изменения длины труб при помощи специальных элементов удлинения.

Максимальная суммарная длина труб раздельной системы дымоудаления не должна превышать 5м. Элементы удлинения поставляются в виде прямых участков труб и колен 90°. При установке каждого дополнительного колена 90°, максимально допустимая суммарная длина труб системы дымоудаления укорачивается на 1,5 м, но при этом, первое колено каждого трубопровода в расчёт не берётся.

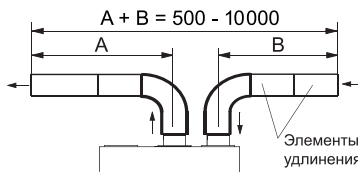

**Подключение котла Navien NGB210 SYSTEM к раздельной системе дымоудаления осуществляется через разделитель дымохода (штаны), с 60/100 на 80/80 мм.**

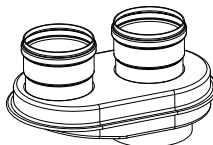

## Общие правила монтажа системы дымоудаления

### Опасность образования наледи.

В холодное время года, во время отопительного периода на конечном участке системы дымоудаления выходящем на улицу, возможно образование наледи.

Наледь может послужить причиной нарушения процесса дымоудаления и привести к сбою в работе котла, а образование наледи в виде сосулек, может стать причиной несчастного случая и нанести вред здоровью человека.

Необходимо систематически осматривать наружную часть системы дымоудаления и удалять образовавшуюся наледь в случае её образования.

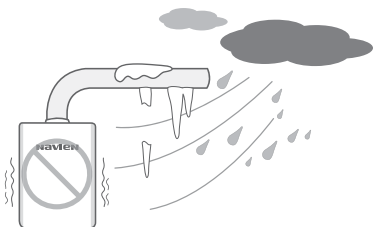

### Монтаж конечного участка системы дымоудаления.

1. Монтаж системы дымоудаления следует производить таким образом, чтобы её последний горизонтальный участок имел понижающий уклон в сторону отвода дымовых газов 3-5°. Таким образом предотвращается попадание конденсата и дождевой воды в котёл через систему дымоудаления.

2. Конечный участок системы дымоудаления расположенный на улице, должен выступать от стены на расстояние не менее 200 мм.

Таким образом обеспечивается свободный забор воздуха через воздухозаборные отверстия конечного участка системы дымоудаления. Воздухозаборные отверстия не должны иметь никаких препятствий для воздухозабора.

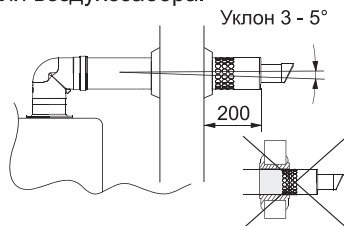

3. Конечный участок дымоотводящей трубы должен располагаться на расстоянии не менее 600 мм от окон, дверей и вентиляционных отверстий.

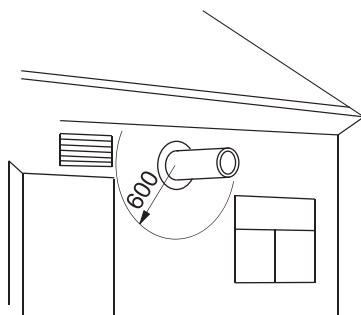



### Расположение труб системы дымоудаления относительно потолка внутри помещения.

При выведении конечного участка системы дымоудаления через стену помещения наружу, нужно учесть следующие правила по соблюдению минимально допустимого расстояния "Hmin" от дымоотводящей трубы до потолка внутри помещения.

1. Если потолок помещения выполнен из негорючих материалов, Hmin = 50мм.

2. Если потолок помещения выполнен из горючих материалов и облицован негорючими материалами, Hmin = 100мм.

Облицовка потолка негорючими материалами должна выступать за габариты трубы не менее, чем на 150мм.

3. Если потолок помещения выполнен из горючих материалов и не облицован негорючими материалами, Hmin = 150мм.

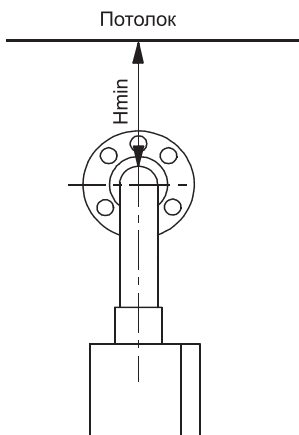

### Монтаж конечного наружного участка системы дымоудаления под выступающими консольными элементами зданий.

Наружный участок системы дымоудаления допускается располагать под выступающими консольными элементами зданий (балконами, карнизами и т.п.), при условии, что отверстия дымоудаления и воздухозабора будут находиться вне зоны, ограниченной дугой с радиусом "R", равным длине выступающего консольного элемента здания.

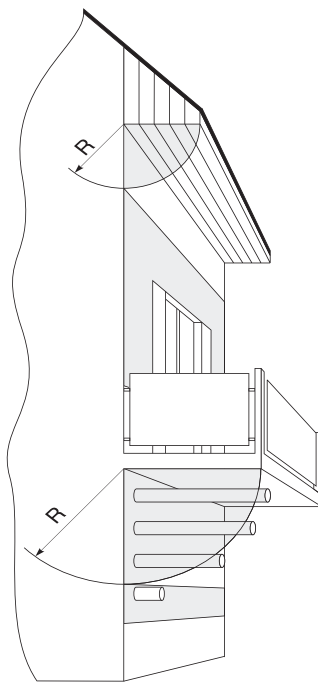

## Схемы присоединения котлов к общему дымоходу в многоквартирном здании

*Общий дымоход здания должен отвечать требованиям СНиП для региона, в котором устанавливается котёл*

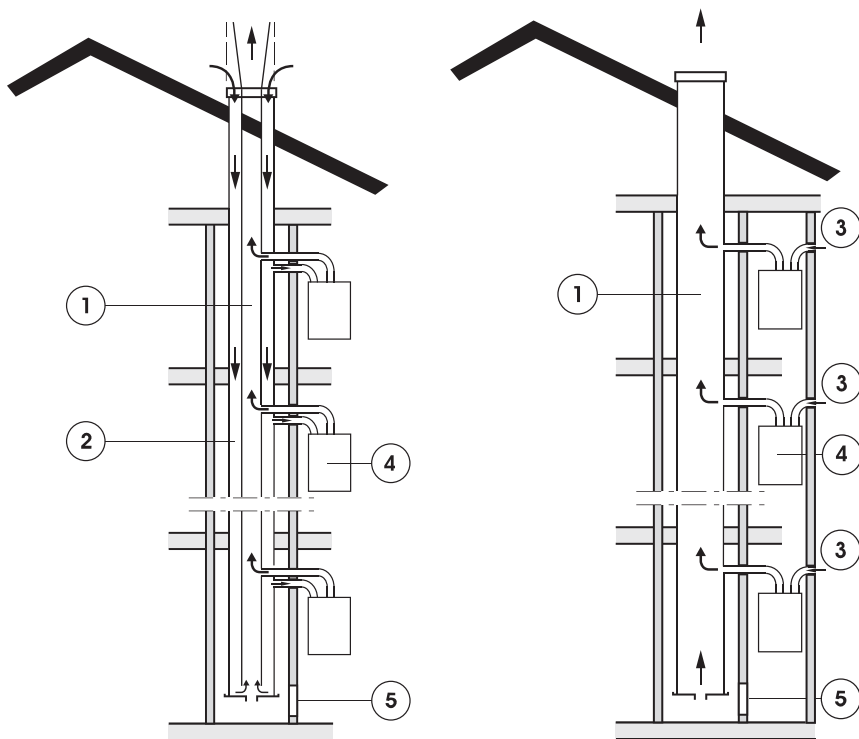

- 1 – общий дымоотводящий канал
- 2 – общий воздухозаборный канал
- 3 – подача воздуха в котёл с улицы
- 4 – котёл с закрытой камерой сгорания
- 5 – окно для осмотра и очистки дымохода

# Коаксиальная система дымоудаления

## Выбор выхода впускной/дымоотводящей трубы

1. Коаксиальный дымоход должен крепиться к котлу и выходить наружу.
2. Все опасные вещества и предметы, создающие помеху для доступа к коаксиальному дымоходу, должны быть удалены из помещения.

## Размеры установок и предупреждение при установке

- Стандартные размеры установок коаксиальной трубы показаны на рисунке.

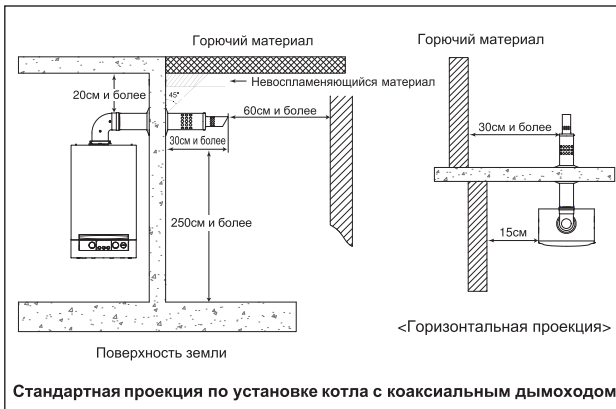

### <Осторожно!>

При установке котла в местах с обильным выпадением снега при монтаже дымохода учитывайте высоту снежного покрова.

## Место расположения отверстия для коаксиальной трубы

- Определите место расположения отверстия для коаксиального дымохода.
- Рекомендуется место расположения определить отверстие выше на 120мм котла.
- Диаметр отверстия - 110 ~ 125 мм.

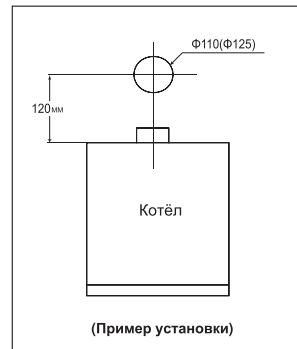

## <Осторожно!>

- 1) Коаксиальный дымоход, выходящий из помещения, должен быть наклонен немного вниз. (для удаления конденсата)
- 2) Пожалуйста обратите внимание на то, что поскольку края трубы острые, существует опасность поранится при установке.
- 3) После установки дымохода, накройте отверстие на стене декоративной накладкой.

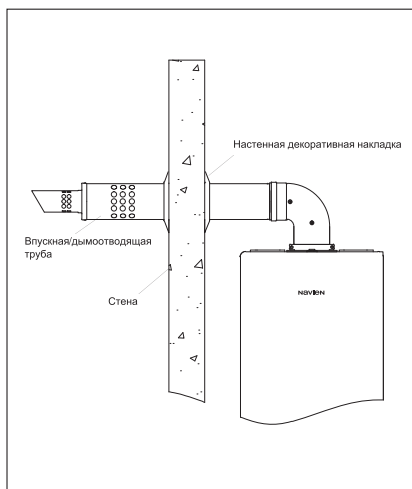

## Установка коаксиального дымохода

- 1) Допускается удлинение коаксиального дымохода. Максимальная длина труб системы дымоудаления не должна превышать 5м.  
количество колен не более 2 шт.
- 2) При увеличении длины дымохода с помощью удлинителей, используйте для соединения обжимные хомуты.

---

## Осмотр и очистка коаксиальной трубы

• После окончания работы по установке обязательно проверьте следующее:

- 1) Надежность и герметичность соединения деталей дымохода.
- 2) Выходит ли наружу впускная/дымоотводящая труба.
- 3) Наличие уклона в сторону отвода дымовых газов.
- 4) Не существует ли преград на выходе впускной/дымоотводящей трубы.
- 5) Удалены ли опасные материалы из помещения.

### <Осторожно!>

Перед очисткой коаксиального дымохода, сначала необходимо остановить работу котла и дать остыть трубе.

## Тип и маркировка "Уплотнительного кольца"

### <Внимание!>

Рекомендуется покупать в разрешенных фирмой 'KD Navien' магазинах. В ином случае вы не можете получить гарантию качества продукции.

## Максимальная общая длина

Тип дымохода	Диаметр(мм)	Макс. длина(м)
NAVIEN NGB210 SYSTEM-20H	Ø 60/100	5
NAVIEN NGB210 SYSTEM-24H	Ø 60/100	5
NAVIEN NGB210 SYSTEM-32H	Ø 60/100	3
	Ø 80/125	5
NAVIEN NGB210 SYSTEM-36H	Ø 60/100	3
	Ø 80/125	5

Тип дымохода	Диаметр(мм)	Колено	Эквивалентная длина (м)
Коаксиальный	Ø 60/100 Ø 80/125	45°	1
		90°	1,5

## Коды неисправностей и установки DIP-переключателя котлов NAVIEN NGB210 SYSTEM

### Коды неисправностей

Соответствующий код неисправности выглядит следующим образом: Все неисправности могут быть сброшены с помощью кнопки сброса.

Код неисправности	Кодовое значение	Причина неисправности
E1	Ошибка пламени	Отсутствие розжига или сигнала о наличии пламени
E2	Ошибка перегрев	Перегрев, отсутствие или затрудненная циркуляция
E3	Ошибка давления воздуха	Неисправность системы дымоудаления, неисправность датчика давления воздуха
E4	Ошибка нехватки воды *	Низкое давление теплоносителя
E5	Неисправность газового клапана	Напряжение клапана определяется до открытия системы или после закрытия клапана.
E6	Неисправность датчика температуры бойлера	Короткое замыкание датчика температуры бойлера
E7	Неисправность датчика температуры отопления	Температура нагрева, разомкнутая цепь, короткое замыкание
E8	Перегрев датчика температуры отопления	Температура выше 95 градусов
E9	Неисправность DIP переключателей	Неправильная установка DIP переключателей

(“\*” для того, чтобы автоматически устранить неисправность)

## Способ подключения термостата или пульта дистанционного управления «Open Therm»

---

1. На рисунке ниже поясняется способ подключения управления панелью котла.

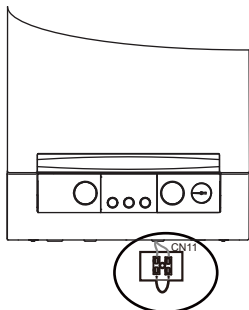

2. Способ подключения термостата или «Open Therm» следующий:  
Для подключения термостата или пульта дистанционного управления «Open Therm» снимите блокировочный провод и подключите термостат к клеммной колодке.

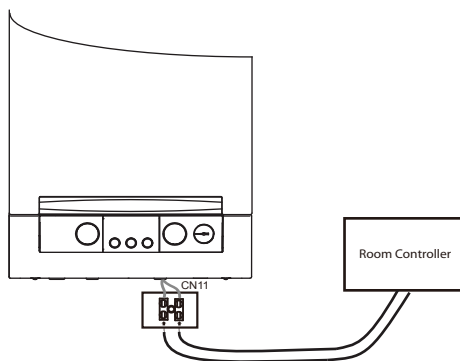

# Монтажная схема электросоединений блока управления котлов NAVIEN NGB210 SYSTEM

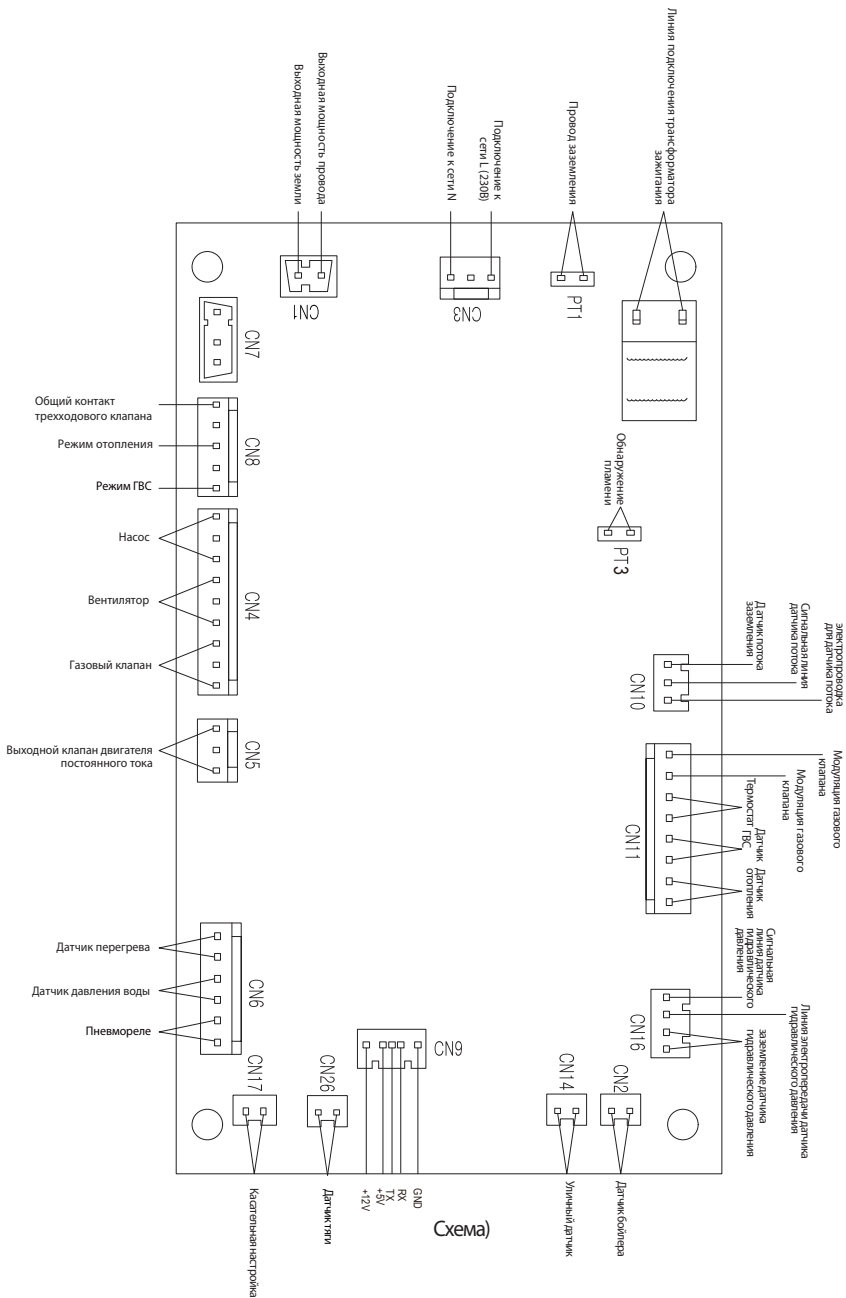



# Технические характеристики котлов NAVIEN NGB210 SYSTEM

Технические параметры		NAVIEN NGB210 SYSTEM-20H	NAVIEN NGB210 SYSTEM-24H	NAVIEN NGB210 SYSTEM-32H	NAVIEN NGB210 SYSTEM-36H	
Тепловая мощность	ОВ	8,0-20,0	8,0-24,0	11,5-32,0	11,5-36,0	
Отапливаемая площадь	М²	ДО 200	ДО 240	ДО 320	ДО 360	
КПД	%	92,0				
Класс Nox	Класс	3				
Тип газа	Природный газ (G20)	мбар	15 - 30			
	Сжиженный газ (G31)		28-37			
Тип		Одноконтурный				
Камера сгорания		закрытая (турбо)				
Макс. давление в системе отопления	бар	3,0				
Мак. температура нагрева ОВ	°С	85				
Температура нагрева ОВ	°С	40-80				
Объем расширительного бака	л	6				
Давление расширительного бака	бар	1,0				
Расход газа (ОВ)	Природный газ(мин/мак.)	м³/час	1,01-2,23	1,01-2,75	1,43-3,81	1,43-4,18
	Сжиженный газ(мин/мак.)	кг/час	0,74-1,71	0,74-2,02	1,05-2,80	1,05-3,07
Напряжение и Частота		В/Гц	230/50			
Номинальная потребляемая электрическая мощность	Вт		145	165		
Мощность насоса	Вт		55( I ) 70( II ) 100( III )	90( I ) 110( II ) 130( III )		
Класс защиты			Класс 1			
Степень защиты			IPX4D			
Установка			настенный			
Диаметр дымохода	мм		100/60			
Присоединительные размеры	ОВ	дюйм	G 3/4"			
	Контур загрузки бойлера		G 1/2"			
	Газ		G 3/4"			
Размеры	В x Ш x Г (мм)	445 x 280 x 770				
Размеры упаковки	В x Ш x Г (мм)	575 x 375 x 885				
Вес нетто	кг		31	33		
Вес брутто	кг		34	35		

## Регламент работ при первом пуске котла NAVIEN

---

1.	Первый пуск и последующее обслуживание оборудования Navien рекомендуется осуществлять Авторизованным сервисным центром Navien.
2.	Проверить давление в воздушной части РБ. Давление в СО.
3.	Проверить напряжение в электросети (при необходимости установить Стабилизатор напряжения), проверить фазировку.
4.	Проверить наличие заземления, установка диэлектрической муфты между котлом и запорным краном на газопроводе.
5.	Проверить наличие фильтра (грязевика) на обратке. Установлен должен быть горизонтально.
6.	Проверить давление ХВС на входе в дом (котёл). Центральное водоснабжение, индивидуальное водоснабжение (скважина, колодец). Нужен гидроаккумулятор, не нужен гидроаккумулятор.
7.	Установка диэлектрической муфты на газовой трубе, перед котлом.
8.	Проверка и настройка Дип переключателей на плате управления.
9.	Настройка максимального и минимального давления газа на газовом клапане, согласно мощности оборудования.
10.	Перед пуском, если пускаете первый раз, то вручную прокрутить вал насоса.
11.	Заполнение гарантийного талона. Дата, печать, подпись.
12.	Заключить договор на ежегодное техническое обслуживание.
13.	Провести Инструктаж Потребителю.
14.	Проверка тяги в дымоходе.
15.	Проверка утечек газа.

## Регламент работ при ежегодном техническом обслуживании котлов NAVIEN.

1.	Профилактическую чистку и настройку котла необходимо проводить 1 раз в 12 месяцев.
2.	Контроль системы подачи воздуха для горения и отвода дымовых газов: - Чистка трубы дымохода при необходимости.
3.	Проверка давления в мембранном расширительном баке отопления в (0,8 – 1,2 кгс/см <sup>2</sup> .)
4	Чистка (промывка, продувка) горелки котла от пыли сажи, нагара, настройка газового клапана, давление мин. и макс.
5.	Проверка электродов розжига и ионизации.
6.	Профилактическая чистка контура отопления котла: - Химическая промывка (при необходимости); - Чистка фильтра сетчатого, установленного на обратном трубопроводе перед котлом; - Замена некачественного теплоносителя.
7.	Профилактическая чистка контура ГВС, включает следующие операции: - химическая промывка ( при необходимости); - чистка или замена фильтров.
8.	Проверка электропроводки на отсутствие повреждений, осмотр всех разъемов на повреждение.
9.	Проверка котловой автоматики (датчики, положение ДИП переключателей, электроды розжига и ионизации)
10.	Проверка входного напряжения 230 В, 50Гц
11.	Проверка тяги в дымоходе.
12.	Проверка утечек газа.
13.	Инструктаж потребителя.