

SHUFT

**Руководство по установке и
эксплуатации**

ОСУШИТЕЛЬ ВОЗДУХА

Содержание

I. Предисловие	1
1. Важные инструкции по технике безопасности	1
2. Товары	1
3. Принцип работы	1
4. Принцип действия	2
5. Преимущества	2
II. Спецификация	2
2. Таблица параметров по моделям продукта	2
3. Размеры осушителя	2
4. Название отдельных частей	3
III. Введение	4
1. Установка проводного контроллера	4
2. Пользовательский интерфейс и его функции представлены ниже.	4
3. Использование проводного контроллера	5
4. Схема отображения режимов	5
5. Функциональное описание пульта дистанционного управления	6
6. Схема подключения печатной платы.	7
IV. Установка	8
1. Демонтаж пластикового кожуха при монтаже на стену из ABS-пластика	8
2. Требование к месту установки	8
3. Требования к монтажу	8
4. Монтаж электропроводки	10
V. Безопасное использование и уход	11
1. Безопасное использование	11
2. Примечания по обслуживанию	12
3. Распространенные неисправности	12
4. Описание кодов неисправностей	13
5. Схема проводного подключения	13

I. Предисловие

1. Важные инструкции по технике безопасности

- Перед использованием данного агрегата рекомендуется изучить все инструкции.
- Перед использованием необходимо убедиться в соответствии мощности указанным требованиям.
- Не следует тянуть за сетевой шнур при извлечении вилки осушителя из розетки.
- Не выполняйте запуск и остановку осушителя сетевой вилкой.
- Работая с мобильным осушителем, соблюдайте осторожность, избегайте перекручивания или повреждения сетевого шнура.
- Не касайтесь сетки руками или другими предметами в форме стержней.
- Перед очисткой или техническим обслуживанием осушителя обязательно отсоединяйте его сетевую вилку.
- Агрегат не должен работать в закрытом ограниченном пространстве.
- **Бережно храните данное руководство.**

Примечание: Рекомендуем поручать любой ремонт профессионалам.

2. Товары

Осушители устанавливаются для снижения влажности воздуха в промышленных, коммерческих, производственных помещениях. Данные осушители не предназначены для бытового использования.

Осушители отличаются привлекательным дизайном, компактностью конструкции, простотой в эксплуатации, и широко используются в научных исследованиях, сфере здравоохранения, хранения товаров, подземных инженерных работах, бассейнах, архивах, в местах хранения с высокой влажностью для осушения оборудования, приборов, телекоммуникационного оборудования, фармацевтических препаратов, информационных систем и т.д. в целях предотвращения сырости, ржавчины, плесени и других повреждений.

3. Принцип работы

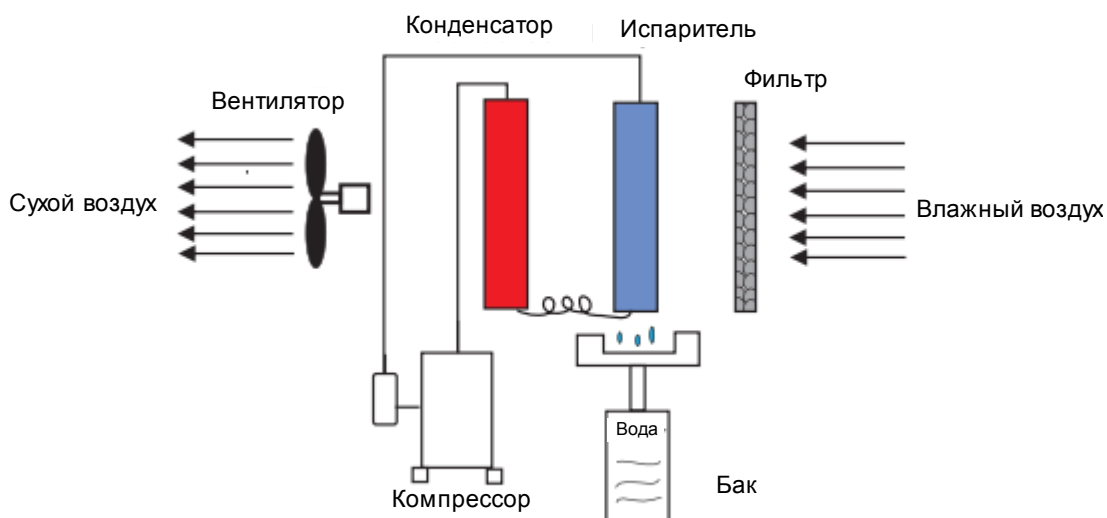

4. Принцип действия

Продукт представляет собой морозильный осушитель, включающий в себя компрессор, теплообменники, вентиляторы, контейнеры для воды, корпус и контроллер, и его принцип действия заключается в следующем:

Влажный воздух от вентилятора подается насосом в агрегат через систему охлаждения (компрессор, испаритель, конденсатор), образовавшийся при взаимодействии инея автоматически оттаивает и преобразуется в воду за счет оттока нагревающей воды, что приводит к выпуску сухого воздуха, таким образом во влажном помещении влажность постепенно снижается.

5. Преимущества

- Защита внутреннего пространства

Даже если вы этого не видите, влага в виде водяного пара окружает нас повсюду, она удерживается в воздухе в подвешенном состоянии. Относительная влажность воздуха во многих случаях определяет степень коррозии некоторых материалов. Также она определяет скорость роста плесени и бактерий, вызывающих гниение. Большинство материалов и товаров лучше всего хранить в прохладных сухих помещениях

- Ложная экономия

Традиционно проблема маскировалась использованием отопления или вентиляции. Этот процесс исключительно энергоэффективен и основывается на подаче воздуха снаружи, который без дорогостоящего предварительного нагрева, как правило, для этих целей не подходит. Сушка традиционным нагревом предполагает непрерывный подогрев потока наружного воздуха в постоянном цикле входа и выхода.

II. Спецификация

1. Таблица параметров по моделям продукта

1.1 Параметры серии, предназначенной для монтажа на стену из ABS-пластика

Модель	SBW	150A	200A	300A
Осушение при температуре 30°C/относительной влажности 70%	кг/ч	3,2	5,2	7,1
Осушение при температуре 35°C/относительной влажности 90%	кг/24 ч	150	200	300
уровень шума	дБ(А)	48	50	50
Объем циркулирующего воздуха	м³/ч	1200	2400	3000
Питание теплового насоса	В/Ч/Гц	220/1/50	220/1/50	220/1/50
Потребляемая мощность теплового насоса	Вт	1500	2300	3000
Номинальный ток теплового насоса	Ампер	6,8	10,4	13,6
Пусковой ток теплового насоса	Ампер	41	61	71
Максимальный предохранитель питания	Ампер	18	27	39
Диаметр трубки для отвода конденсата	мм, внеш. диам. (OD)	16	16	16
Диапазон рабочих температур	°C	5-35		
Защита компрессора		Задержка 3 минуты		
Режим оттайки		Автоматический		
Хладагент		R410A		
Компрессор		роторный		
Вес нетто	Кг	55	75	95
Масса брутто	Кг	64	84	104
Размер нетто	мм	905/243/673	1288/243/673	1672/243/673
Размер в упаковке	мм	990/290/730	1260/290/730	1680/290/730

2 Размеры осушителя

2.1 Монтаж на стену из ABS-пластика

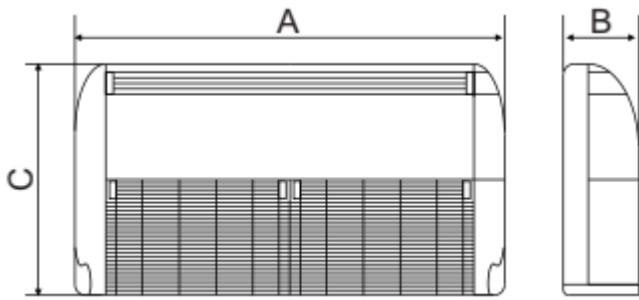

Единица измерения: мм

SBW	150A	200A	300A
Размер			
A	905	1288	1672
B	243	243	243
C	673	673	673

3 Название отдельных частей

3.1 Монтаж на стену из ABS-пластика

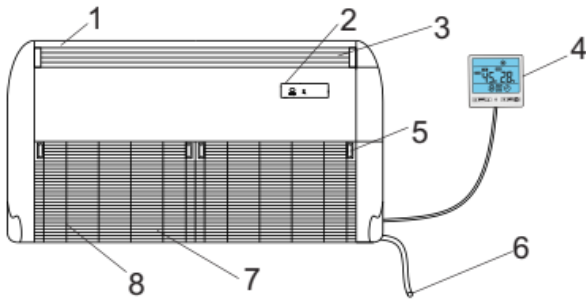

№	Наименование
1	Выходящий воздух
2	Инфракрасный приемник
3	Жалюзи
4	Проводной контроллер
5	Подвижные части
6	Дренажная трубка
7	Фильтр
8	Решетка воздухозаборника

III. Введение

1. Установка проводного контроллера

Пульт дистанционного управления имеет стандартные размеры электрической коробки (86*86, расстояние между крепежными отверстиями 60 мм). Электрическая коробка и три провода могут быть заделаны в стену перед финишной отделкой, что делает интерьер более эстетичным. Ниже приведены следующие иллюстрации:



Иллюстрация 1

❶ Чтобы прижать две задние крышки и приподнять лицевую панель, используйте плоскую отвертку.



Иллюстрация 2

❷ Сдвиньте верхнюю крышку влево, и освободите два верхних фиксатора.



Иллюстрация 3

❸ Вставьте пульт дистанционного управления в электрическую коробку и затяните два установочных винта.

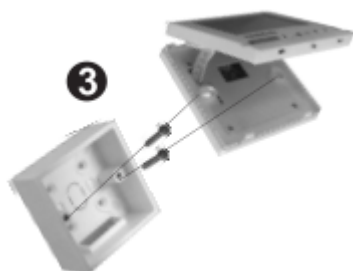

Иллюстрация 4

❹ Установите переднюю крышку в обратном порядке, как показано на Рисунке 2 и Рисунке 1, и завершите монтаж пульта дистанционного управления

2. Пользовательский интерфейс и его функции представлены ниже.

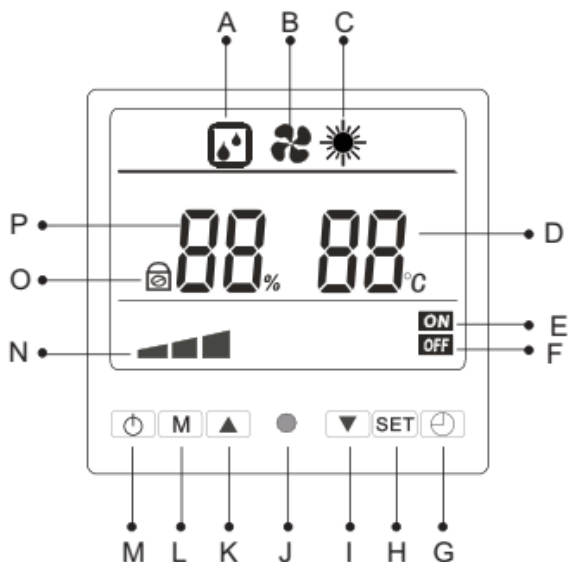



№	Значение символов	Значения
A		Иконка режима осушителя
B		Иконка режима подачи воздуха
C		Иконка режима обогрева
D		Температура окружающего воздуха
E		Иконка таймера включения
F		Иконка таймера выключения
G		Кнопка установки таймера
H		Иконка настройки параметров
I		Кнопка понижения настройки
J		Инфракрасный приемник
K		Кнопка повышения настройки
L		Кнопка выбора режима
M		Кнопка включения/выключения устройства
N		Иконка скорости вентилятора
O		Иконка блокировки кнопок
P		Иконка влажности

3. Использование проводного контроллера

1) Кнопка «  » ВКЛ/ВЫКЛ [ON / OFF] Нажмите эту кнопку, чтобы включить и выключить питание. В режиме ON на пульте дистанционного управления отображается режим работы, скорость вращения вентилятора, температура окружающей среды и влажность.



2) Кнопка «  » для выбора режима. Нажмите эту кнопку, чтобы выбрать нужный режим.

Устройство предлагает на выбор два режима, режим осушения отображается иконкой «  », а режим подачи воздуха – иконкой «  ».

4. Схема отображения режимов







Режим осушения



Режим подачи воздуха

1) Кнопка «  », после нажатия этой кнопки вы можете изменить скорость вращения вентилятора, запрос параметров и настройки.

Чтобы войти в меню запроса параметров и настройки, зажмите кнопку «  » на 3 секунды.

Когда на дисплее отображаются C1 и C3, при нажатии кнопки «  » начинает мигать значение параметра, после чего вы можете установить значение параметра кнопками «  » и «  ». Нажмите кнопку «  », чтобы подтвердить измененные параметры. Чтобы выйти из режима настройки параметров, нажмите кнопку «  » или кнопку ВКЛ/ВЫКЛ.



Параметры C1
Значение кода: Текущая погода с функцией обогрева
0: НЕТ 1: ДА
Согласие: 0

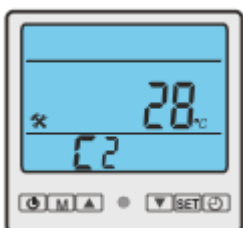

Параметры C2
Значение кода: отображение температуры конденсатора (змеевика)

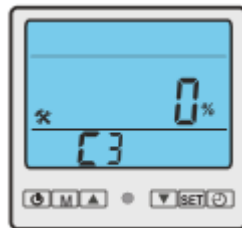

Параметры C3
Значение кода: ошибка датчика влажности.
Согласие: 0 %.

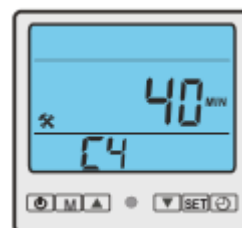

Параметры C4
Значение кода: Цикл размораживания
Диапазон настройки: (20 мин ~ 90 мин) Согласие: 40 мин



Параметры C5
Темп. точка для входа в режим размораживания
режим
Диапазон настройки: (-5 °C ~-10 °C)
По умолчанию 0°C



Параметры C6
Температура при выходе из режима размораживания
Диапазон настройки: (0°C ~15°C)
По умолчанию : 8°C

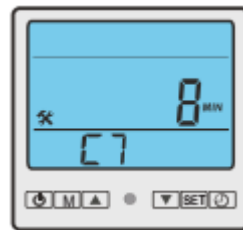

Параметры C7
Выход из цикла размораживания
Диапазон настройки: (1-12 мин), настройка по умолчанию: 8 мин.

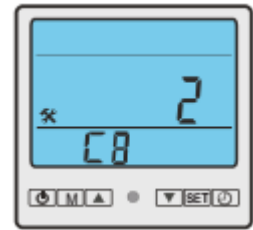

Параметры C8
Режим работы вентилятора после остановки компрессора
диапазон:(0: отключение 1: продолжение работы 2: каждые 20 минут вентилятор работает 30 секунд.) настройки по умолчанию: 2

2) Кнопка «▲» и кнопка «▼».

При работе агрегата в режиме осушения нажмите кнопку «▲» один раз, после чего влажность увеличится на 1%

3) Настройка времени включения/выключения. Настройка времени включения

Нажмите кнопку «⌚» чтобы войти в настройки времени. Настройки времени изменяются кнопками «▲» и «▼», чтобы отменить таймер, нажмите кнопку ON/OFF, когда закончите настройку времени, нажмите «⌚», и подтвердите выход из меню.

ПРИМЕЧАНИЕ: Если агрегат включен, вы можете нажать кнопку «⌚» и установить, через сколько часов агрегат должен быть выключен

Если агрегат включен, вы можете нажать кнопку «⌚» и установить, через сколько часов агрегат должен быть включен.

5. Функциональное описание пульта дистанционного управления

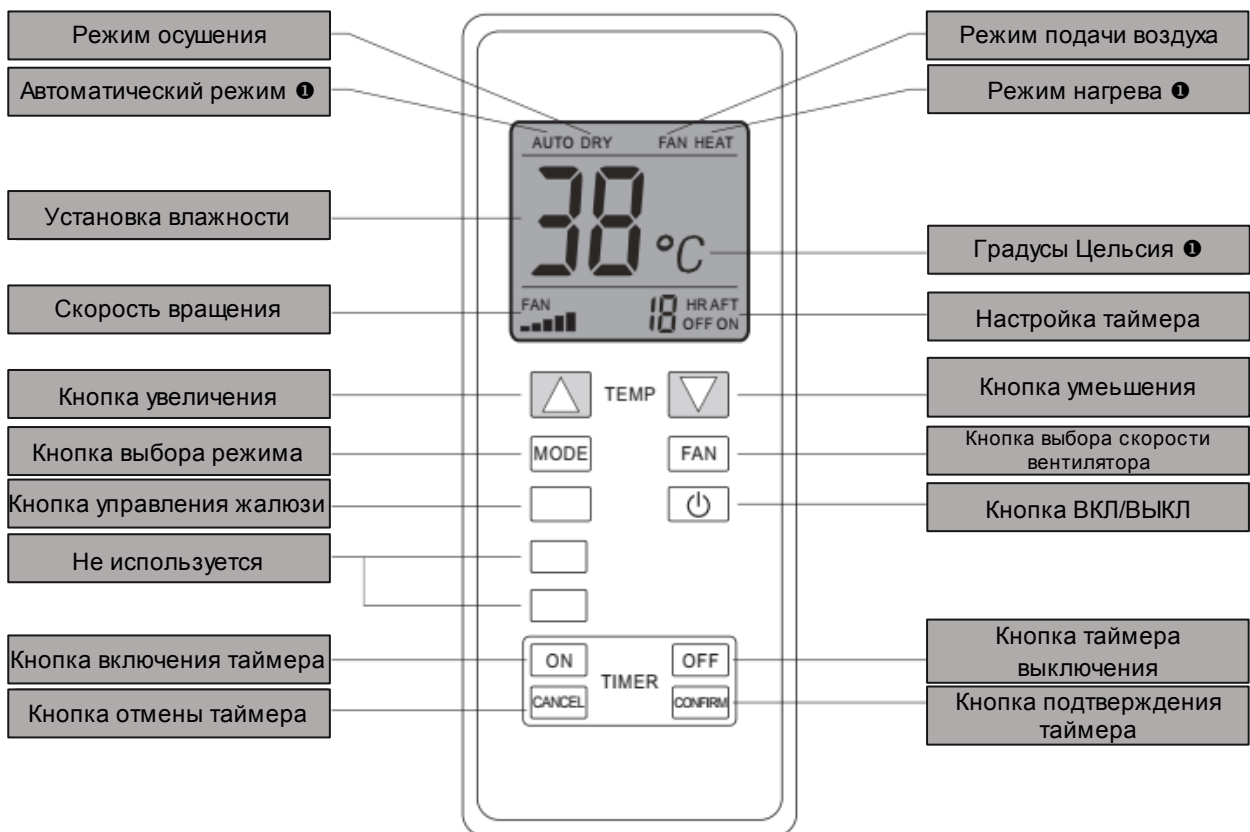

ПРИМЕЧАНИЕ 1: Эти два режима предназначены только для осушителей со змеевиком для горячей воды, другие типы осушителей эти два режима не поддерживают.

- 1) Кнопка ВКЛ/ВЫКЛ Нажмите эту кнопку, чтобы включить и выключить питание. В режиме ON на пульте дистанционного управления отображается режим работы, скорость вращения вентилятора и влажность.
- 2) Кнопка выбора режима. Нажмите эту кнопку, чтобы выбрать нужный режим. Устройство предлагает на выбор два режима, режим осушения отображается иконкой "DRY", а режим подачи воздуха – иконкой "FAN"
- 3) Кнопка управления лопастями может включать и выключать направление вращения лопастей.
- 4) Установка длительности отсчета времени

В состоянии запуска вы можете установить время отключения в соответствии с кнопкой таймера отключения. Зажмите кнопку ВКЛ. и удерживайте нажатой, чтобы отрегулировать значения, а после регулировки нажмите кнопку подтверждения, после чего настройка времени включения будет завершена. Нажмите кнопку «Отмена», чтобы отменить настройки таймера.

В режиме выключения вы можете установить время включения в соответствии с кнопкой таймера включения. Зажмите кнопку ВКЛ. и удерживайте нажатой, чтобы отрегулировать значения, а после регулировки нажмите кнопку подтверждения, после чего настройка времени включения будет завершена. Нажмите кнопку «Отмена», чтобы отменить настройки таймера

6. Схема подключения печатной платы.

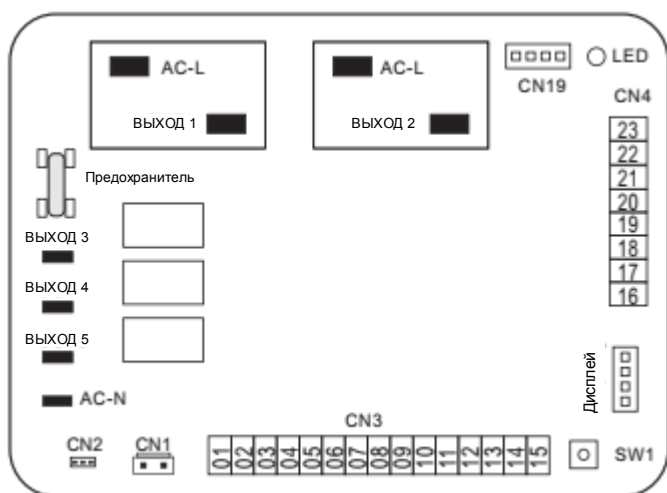









№	Значение символов	Значение	
	ВЫХОД1	Выходная мощность электронагревателя/насоса нагревательной воды	
	ВЫХОД2	Выходная мощность компрессора	
	ВЫХОД3	Бронирование	
	ВЫХОД4	Клемма высокой скорости вращения вентилятора	
	ВЫХОД5	Клемма низкой скорости вращения вентилятора	
	AC-L	Потребляемая мощность (AC-L)	
	AC-N	Потребляемая мощность (AC-N)	
	CN1	Первичные катушки трансформатора	
	CN2	Вторичные катушки трансформатора	
01/02/03	CN3	LCD/LED проводной контроллер	
04/05		Реле высокого давления	
06/07		Реле низкого давления	
08/09		Вспомогательное реле перегрузки нагревателя PT	
10/11		① Инфракрасный пульт дистанционного управления	
12/13		② Переключатель	
14/15		Выключатель защита от неправильного чередования фаз	
16/17/18		CN4	Датчик влажности
19			Бронирование
20/21			Температура змеевика в системе
22/23	Температура окружающей среды		
24/25	Температура окружающей среды		
Дисплей		Выходной сигнал инфракрасного приемника (для монтажа на стену из ABS-пластика)	
CN19		Выходной сигнал шагового электродвигателя	

ПРИМЕЧАНИЕ: ① Инфракрасный пульт дистанционного управления: короткое замыкание: включение; обрыв: выключение

② Если проводной пульт дистанционного управления поврежден, то, чтобы запустить агрегат, отсоедините проводной пульт дистанционного управления и используйте инфракрасный пульт дистанционного управления. Если пульт дистанционного управления поврежден или отсутствует, то чтобы управлять устройством, отключите «Инфракрасный пульт дистанционного управления» с помощью «Переключателя Вкл/Выкл», режим по умолчанию – осушение!

IV. Установка

1. Демонтаж пластикового кожуха при монтаже на стену из ABS-пластика

 <p>Колпачок винта</p>	 <p>Поверните винт</p>	 <p>Левый и правый хомут</p>	
<p>Шаг первый: Снимите резьбовую крышку на решетке</p>	<p>Шаг второй: Чтобы выкрутить винт, используйте отвертку Phillips</p>	<p>Шаг третий: потяните в низ левую и правую защелки на решетке</p>	<p>Шаг четвертый: Поднимите решетку</p>
			
<p>Шаг пятый: Чтобы выкрутить винт, используйте отвертку Phillips</p>	<p>Шаг шестой: Поднимите правую сторону пластины</p>	<p>Шаг седьмой: Сдвиньте в лево правую сторону пластины</p>	<p>Шаг восьмой: Снимите правую сторону пластины</p>
<p>Примечание. Чтобы не повредить стопорный хомут в процессе разборки, не прилагайте чрезмерное усилие.</p>			

2. Требование к месту установки

- 2.1. Чтобы получить достаточно воздуха для вентиляции агрегата место установки должно быть оборудовано эффективной системой вентиляции.
- 2.2. Место установки определяет тишину и отсутствие вибрации при работе агрегата.
- 2.3. На агрегат не должны попадать прямые солнечные лучи. При необходимости установите навес.
- 2.4. В месте установки должна быть предусмотрена возможность слива дождевой и талой воды.
- 2.5. В месте установки агрегат не должен засыпаться снегом.
- 2.6. Выпускаемый воздух не должен сталкиваться с сильным потоком воздуха в месте установки.
- 2.7. Убедитесь в том, что шум, создаваемый вентиляцией и работой агрегата, не будет мешать соседям.
- 2.8. На месте установки не должен присутствовать мусор, масло и туман.
- 2.9. Агрегат может получить повреждения при наличии масла (моторное масло), солей (у моря) и сернистого воздуха (рядом с термальными источниками и нефтеперерабатывающими заводами).

3. Требования к монтажу

- 3.1. Агрегат может быть установлен на балконе, крыше, полу или в любом другом удобном месте и надежно выдерживать нагрузку.
- 3.2. Доступ воздуха в месте установки.
- 3.3. Отсутствие теплового излучения или других источников тепла
- 3.4. Зимой необходимо установить навес для защиты от снега.
- 3.5. Отсутствие барьеров на входе или выходе воздуха.
- 3.6. Выпускное отверстие напротив сильного потока воздуха.
- 3.7. Вокруг агрегата должны быть предусмотрены дренажные каналы для исключения образования конденсата.
- 3.8. Панель управления не допускается устанавливаться в ванной комнате во избежание влияния влаги на работу агрегата.
- 3.9. Вокруг агрегата должно быть предусмотрено достаточное пространство. Как показано ниже.

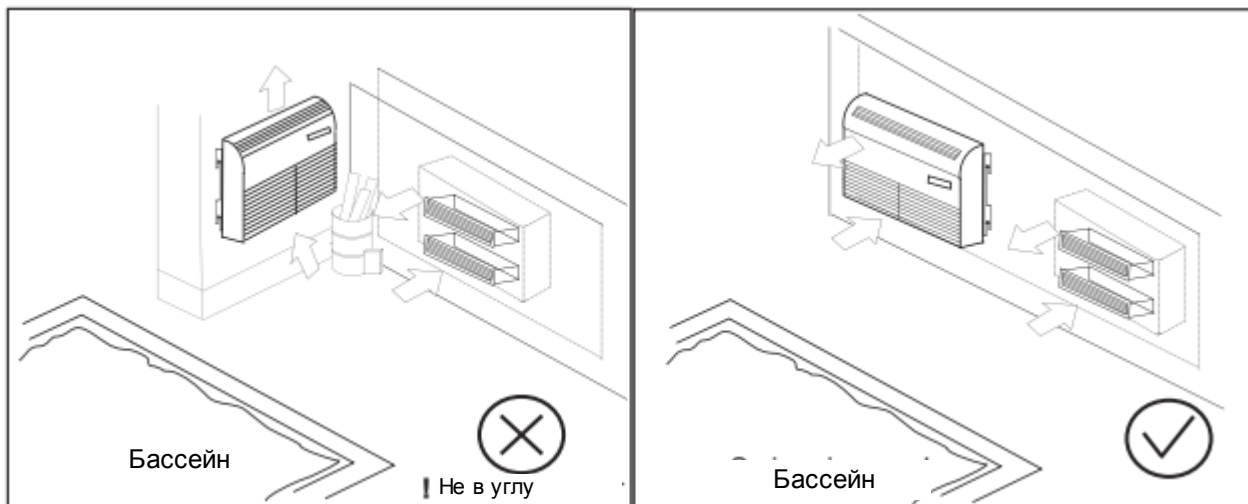

3.10 Откройте переднюю решетку пластикового корпуса, вокруг винта вы найдете пластиковую пластину; чтобы извлечь две пластиковые пластины, отвинтите этот винт. Перед первоначальной установкой проверьте комплектацию изделия. Извлеките вставки.



ВНИМАНИЕ

Не допускается установка агрегата с наклоном вправо, так как он имеет боковой выпуск, расположенный немного ниже, и он должен обеспечивать надлежащий дренаж.

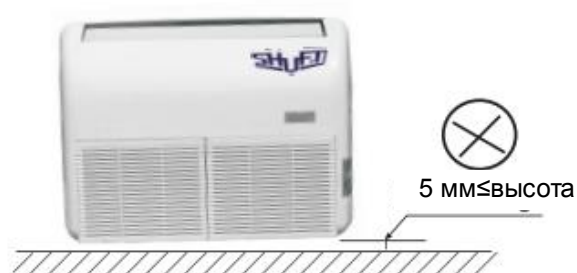
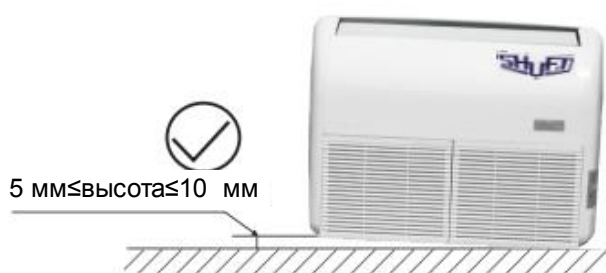

4. Монтаж электропроводки

- 4.1. Для агрегата должен быть выделен отдельный источник питания, напряжение питания которого соответствует номинальному напряжению агрегата.
- 4.2. Для агрегата должен быть предусмотрен медный силовой кабель, диаметр которого должен быть рассчитан на максимальный пусковой ток такого агрегата.
- 4.3. Цепь питания агрегата должна включать в себя заземляющий провод, который должен соединяться с качественным и эффективным внешним заземляющим проводом.
- 4.4. Монтаж электропроводки должен производиться профессиональным техническим персоналом; см. принципиальную схему.
- 4.5. Силовые линии и разводка сигнальных линий должны выполняться аккуратно, рационально, жесткие и мягкие линии должны быть разделены и не должны создавать друг другу помех, при этом они не должны соприкасаться с соединительной трубой и корпусом клапана.
- 4.6. При параллельной схеме линии электропередач и линии управления провода должны размещаться в отдельных трубах с сохранением оптимального расстояния между ними.
- 4.7. Электрическое подключение агрегата: возьмите линию питания агрегата, три основные линии дистанционного управления, линию питания электронагревателя, линию питания управления водяным насосом солнечного коллектора, линию измерения температуры резервуара воды, линию датчика температуры солнечного коллектора и оконечное оборудование и подключите их к линиям агрегата, через отверстие для проводки агрегата, в электрическую коробку, подключение выполняется к соответствующим клеммам в соответствии со схемой подключения, после чего провода крепятся внутри электрической коробки.
- 4.8. Панель управления агрегатом Код Mk4032, Характеристики предохранителя: 5A/250V
- 4.9. Схема выбора проводов для ввода питания агрегата.

Режим	Мощность хоста	Фазовая линия	Нулевая линия	Заземление	Макс. линия длина (м)	Сигнальная линия	Вспомогательная линия датчика температуры	Макс. линия длина (м)
150A	220В/1Ф/50Гц	1,5 мм ²	1,5 мм ²	1,5 мм ²	15	0,5 мм ²	0,5 мм ²	50
200A~300A		1,5 мм ²	1,5 мм ²	1,5 мм ²	15	0,5 мм ²	0,5 мм ²	50

Примечание:

1. для вышеуказанной проводки используется медный провод в ПВХ изоляции
2. для целей электромонтажа длина линии должна превышать максимальную длину линии; за консультацией обратитесь в компанию

V. Безопасное использование и уход

1. Безопасное использование



①

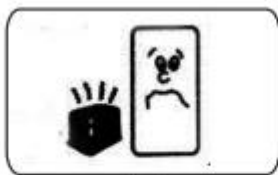

②



③



④

1. При подключении агрегата не рекомендуется использовать реле, удлинители или адаптеры, так как это может привести к возгоранию, поражению электрическим током или перегреву.
2. Не допускается размещать агрегат рядом с какими-либо печами, обогревателями и другим отопительным оборудованием. В противном случае может расплавиться, или даже загореться смола.
3. Не подвержайте осушитель воздействию прямых солнечных лучей или воздействию каких-либо присутствующих рядом элементов. Агрегат предназначен только для использования в помещении.
4. Если возникла проблема (например, запах гари и т. д.), выключите агрегат и выньте вилку из розетки. Невыполнение данного требования может привести к возгоранию, поражению электрическим током и возникновению новой неисправности.

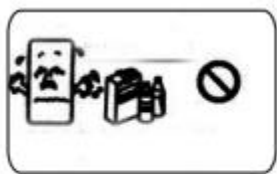

⑤



⑥



⑦

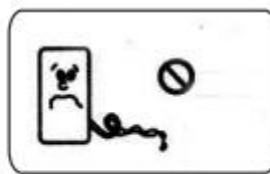

⑧

5. Не помещайте осушители, чувствительные к химическим веществам, влияющим на их работоспособность, в атмосферу, в которой присутствуют лекарственные препараты или растворители, которые могут вызвать локальные неблагоприятные последствия и утечку воды из резервуара.
6. Если агрегат не используется на протяжении длительного времени, извлеките его вилку из сетевой розетки.
7. Перед очисткой агрегата его следует остановить и извлечь вилку из розетки, в противном случае, это может привести к травме.
8. Обеспечьте беспрепятственный дренаж, и проложите дренажные трубы. При замерзании воды беспрепятственный дренаж может быть нарушен.



⑨

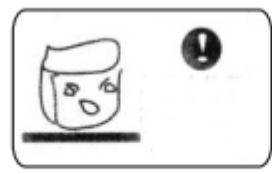

⑩



⑪

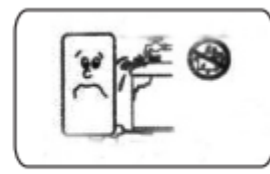

⑫

9. Во избежание возгорания или поражения электрическим током не рекомендуется производить ремонт, разборку или модификацию агрегата.
10. Устанавливать агрегат следует только на твердую поверхность, так как если он перевернется, вода вытечет из резервуара и повредит окружающие материалы, что также может привести к возгоранию или поражению электрическим током.
11. В целях продления срока службы фильтров очистки воздуха, если они не используются в течение длительного времени, рекомендуется поместить их в полиэтиленовый пакет и запечатать.
12. Не используйте осушители в условиях, в которых они будут подвергаться воздействию воды. Из данного агрегата может вытекать вода, что может привести к возгоранию или поражению электрическим током.



13

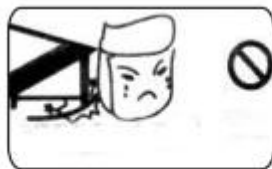

14

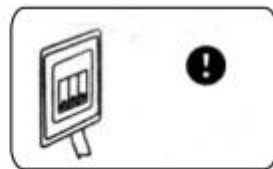

15



16

13. Во избежание возгорания или поражения электрическим током используйте соответствующий силовой выключатель.
14. Избегайте повреждения и замены сетевого шнура. Не кладите тяжелые предметы на сетевой шнур, не нагревайте кабель и не прилагайте к нему чрезмерных усилий, так как это может привести к повреждению сетевого шнура, возгоранию или поражению электрическим током.
15. Сетевой шнур должен быть надежно подключен к силовому выключателю, если сетевой шнур ослаблен, существует риск поражения электрическим током.
16. Не отсоединяйте сетевой шнур, чтобы остановить работу осушителя; в противном случае, это может привести к пожару или поражению электрическим током.

2. Примечания по обслуживанию

- 1) Во время перемещения не наклоняйте корпус более чем на 45 °С, чтобы не повредить компрессор.
- 2) Во время работы осушителя тепло, выделяемое компрессором, может повысить температуру в помещении на 1 ~ 3 °С и это является нормальным явлением, связанным с использованием агрегата.
- 3) Если установленная влажность выше реальной влажности, осушитель не будет работать.
- 4) В режиме осушения с активным компрессором для полной остановки вентилятора и компрессора требуется не менее 3 минут; После остановки компрессор запускается через три минуты после включения агрегата.
- 5) При более низких температурах для достижения автоматического оттаивания агрегат автоматически оценивает температуру в системе; Для размораживания запускается компрессор.
- 6) система обладает функцией автоматического запоминания, благодаря которой при отключении питания или внезапных скачках напряжения все настройки режимов системы сохраняются, настройки системы автоматически сохраняются до очередного включения, при котором система питания также автоматически запустится в предыдущем режиме.
- 7) Если осушитель не используется долгое время, отсоедините силовой провод или отключите питание.
- 8) Вход и выход должны находиться на расстоянии не менее 10 см от стены, чтобы не влиять на эффективность осушения.
- 12) Скопление пыли в воздушном фильтре влияет на эффективность осушителя, даже приводит к отказу, поэтому его необходимо чистить не реже одного раза в месяц, а если в окружающей среде присутствует больше пыли, рекомендуется еженедельная или даже ежедневная очистка; для этого снимите лицевую панель, очистите фильтр, постучите или пропылесосьте, чтобы удалить пыль с фильтра, или промойте фильтр теплой водой (40 °С) и добавьте немного нейтрального моющего средства, затем прополощите его водой еще раз и высушите, не подвергая прямому воздействию солнечных лучей, которые могут вызвать деформацию.



3. Распространенные неисправности

Выход из строя	Анализ	Диагностика и устранение неисправностей
Осушитель не работает	<ol style="list-style-type: none"> 1. Перебой в подаче электроэнергии 2. Силовой переключатель не включен 3. Силовые кабели не подключены. Перегорел предохранитель 	<ol style="list-style-type: none"> 1. Восстановление электроснабжения 2. Восстановите питание 3. Подключите сетевой шнур. Замените предохранитель
Слабая эффективность осушения	<ol style="list-style-type: none"> 1. Загрязнение воздушного фильтра 2. Двери и окна открыты 3. Утечка хладагента 	<ol style="list-style-type: none"> 1. Очистите фильтр 2. Устраните препятствия 3. Закройте двери и окна 4. Свяжитесь с агентом или заводской службой ремонта
Утечка	<ol style="list-style-type: none"> 1. Наклоните агрегат 2. Заглушка выпускной трубы 	<ol style="list-style-type: none"> 1. Выровняйте агрегат 2. Снимите панель, чтобы снять патрубков

Аномальный шум	1. Неровности по месту установки агрегата 2. Фильтр засорен	1. Установите агрегат в устойчивом положении 2. Очистите воздушный фильтр
----------------	--	--

4. Описание кодов неисправностей

При любых признаках неисправностей осушитель автоматически определит неисправность в режиме увлажнения и на дисплее появится код ошибки.

Проводной дистанционный дисплей	Дисплей ходовых огней	Ошибка	Проблемы и решения
E1	1 вспышка 1 выкл.	Неисправность датчика температуры	1. Соединение датчика температуры в норме или не в норме. 2. Проверьте, засорен фильтр или нет
E2	2 вспышки 1 выкл.	Температура змеевика в системе Отказ датчика	Проверьте правильность подключения датчика температуры змеевика
E3	3 вспышки 1 выкл.	Неисправность датчика влажности	Проверьте правильность подключения датчика влажности
E4	4 вспышки 1 выкл.	Сработала защита системы по высокому давлению.	Проверьте, нагревается ли агрегат
E5	5 вспышек 1 выкл.	Защита от понижения давления в системе.	Проверьте, нормально ли работает агрегат
E6	6 вспышек 1 выкл.	Защита электроннагревателя от перегрева	Обнаружение системы подачи нагревательной воды
E8	8 вспышек 1 выкл.	Сработала защита от неправильного чередования фаз	Проверьте последовательность фаз питания.
 Продолжает мигать	7 вспышек 1 выкл.	В режиме осушения сработала защита от ненормальной температуры окружающей среды.	
 Продолжает мигать	Продолжает мигать	Состояние размораживания	
EE		Ошибка связи	Проверьте правильность подключения контроллера провода влажности

5. Схема проводного подключения

5.1. Описание платы защиты от неправильной последовательности фаз питания

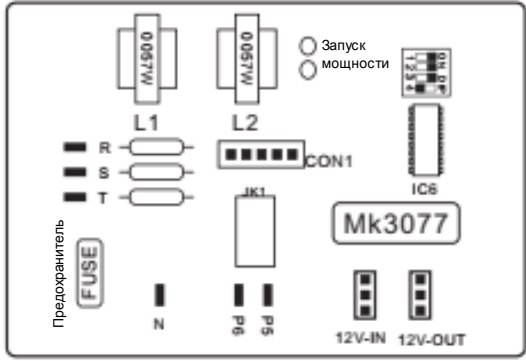
	№	Значение символов	Значение
	1	R	Потребляемая мощность
	2	S	Потребляемая мощность
	3	T	Потребляемая мощность
	4	N	Потребляемая мощность
	5	P5	Выход сигнала защиты
	6	P6	Выход сигнала защиты
	7	12V-IN	Подключите вход питания трансформатора (12 В переменного тока)
8	12V-OUT	выходная мощность (12 В переменного тока)	

5.2. Установка значения защиты от перегрузки по току
Например:

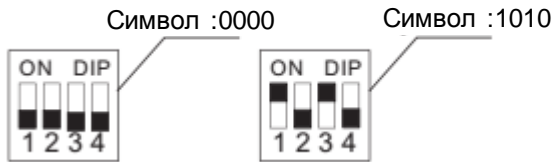

Значение символов	Текущее значение	Значение символов	Текущее значение
0011	8А	1010	20А
1101	9А	0010	21А
0101	10А	1100	28А
1001	11А	0100	29А
0001	12А	1000	30А
1110	18А	0000	31А

5.3. Последовательность питания, индикация неисправности платы защиты от перегрузки по току

Включите светодиодный дисплей	Индикация неисправности	Включите светодиодный дисплей	Индикация неисправности
1 вспышка 1 выкл.	Защита от перегрузки по току со стороны L1	4 вспышки 1 выкл.	Защита от перегрузки по току со стороны L4
2 вспышки 1 выкл.	Защита от перегрузки по току со стороны L2	5 вспышек 1 выкл.	Защита от неправильного чередования фаз
3 вспышки 1 выкл.	Защита от перегрузки по току со стороны L3	6 вспышек 1 выкл.	Защита от неправильного чередования фаз

Объяснение неисправности защиты питания и решение:

- 1: когда в агрегате срабатывает защита от неправильной последовательности фаз питания,
 - A: Проверьте правильность последовательности обнаружения питания, включаются ли фазы одновременно.
- 2: когда в агрегате срабатывает защита от перегрузки по току на одной из сторон
 - A: Убедитесь в том, что мощность источника питания достаточна, а сетевой шнур имеет достаточное сечение.
 - B: Проверьте контакт контактора переменного тока компрессора.
 - C: Проверьте правильность работы компрессора.
 - D: Проверьте соответствие настроек защиты от перегрузки по току заданному значению, не слишком ли низкое значение.

5.4. Схема подключения (МК4032-0101), для режима MDH150A, MDH200A

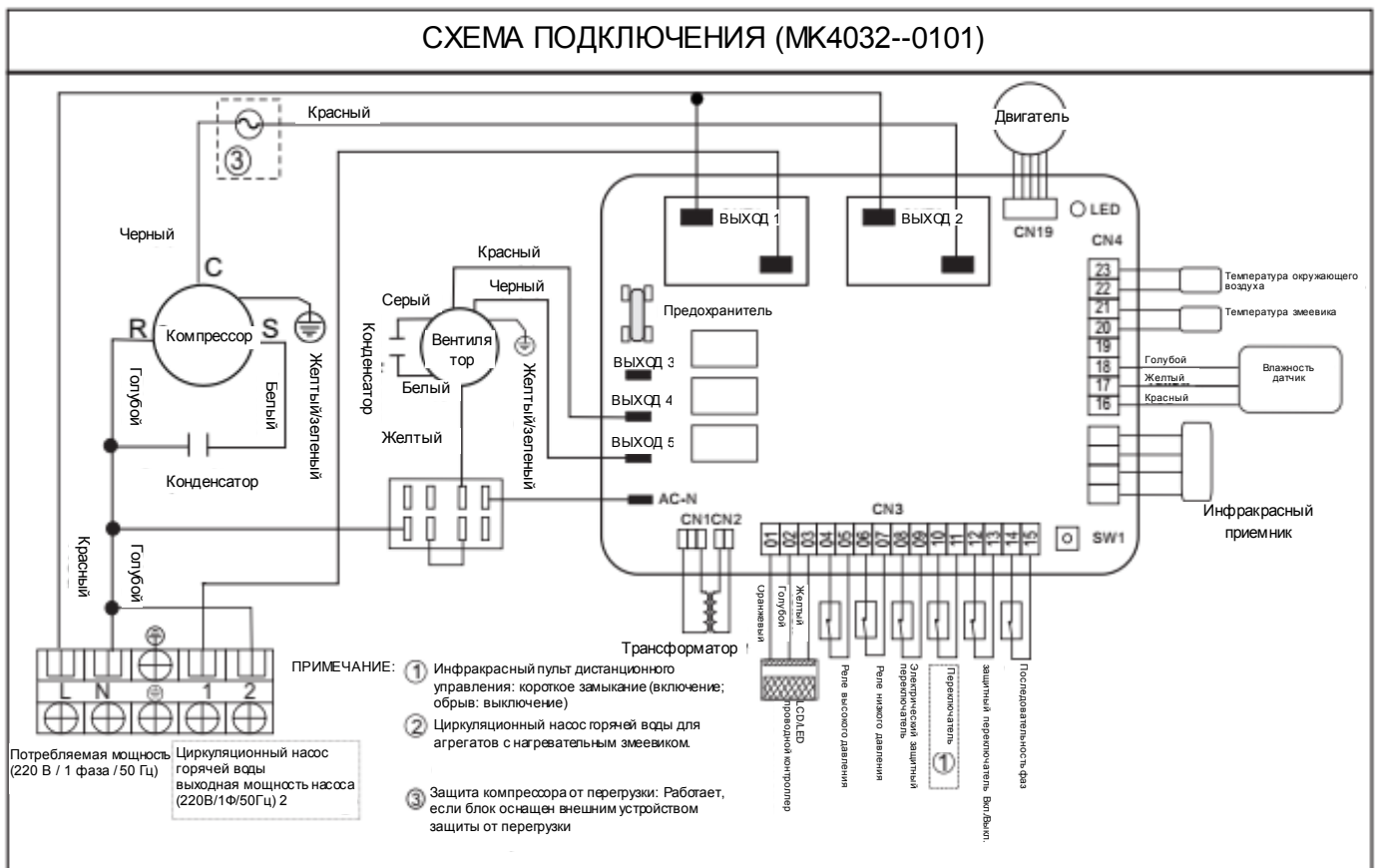

5.5 Схема подключения (МК4032-0201) для режима MDH300A

