

**EACM-07 CK/N6,
EACM-09 CK/N6,
EACM-12 CK/N6**

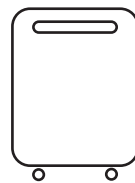

RU · Мобильный кондиционер
· Инструкция по эксплуатации

Наполните вашу жизнь комфортом



Найти электронную инструкцию
и обратиться за техподдержкой
вы можете по ссылке
www.home-comfort.com

 **Electrolux**

СОДЕРЖАНИЕ

1. МЕРЫ БЕЗОПАСНОСТИ.....	3
2. ОПИСАНИЕ.....	8
3. КОМПЛЕКТАЦИЯ.....	9
4. УСТАНОВКА.....	9
5. АКСЕССУАРЫ.....	10
6. РАСПОЛОЖЕНИЕ.....	11
7. ПАНЕЛЬ УПРАВЛЕНИЯ.....	11
8. ВКЛЮЧЕНИЕ ПРИБОРА.....	12
9. РЕЖИМЫ.....	12
10. УСТАНОВКА И ЗАМЕНА БАТАРЕЕК.....	14
11. ТЕХНИЧЕСКОЕ ОБСЛУЖИВАНИЕ.....	16
12. НЕИСПРАВНОСТИ И СРЕДСТВА ИХ УСТРАНЕНИЯ.....	20
13. ТЕХНИЧЕСКИЕ ХАРАКТЕРИСТИКИ.....	20
14. ТРАНСПОРТИРОВКА И ХРАНЕНИЕ.....	21
15. УТИЛИЗАЦИЯ.....	21
16. ДАТА ИЗГОТОВЛЕНИЯ.....	21
17. ГАРАНТИЯ.....	21
18. СЕРТИФИКАЦИЯ.....	21
19. ГАРАНТИЙНЫЙ ТАЛОН.....	22

МЫ ДУМАЕМ О ВАС

Благодарим вас за приобретение прибора Electrolux. Вы выбрали изделие, за которым стоят десятилетия профессионального опыта и инноваций.

Уникальное и стильное, оно создавалось с заботой о вас. Поэтому когда бы вы ни воспользовались им, вы можете быть уверены: результаты всегда будут превосходными.

Добро пожаловать в Electrolux!

Обозначения:



Внимание / Важные сведения по технике безопасности



Общая информация и рекомендации

Примечание:

В тексте данной инструкции масляный обогреватель может иметь такие технические названия, как прибор, устройство, аппарат и т.п.

Меры безопасности

Прочитайте меры предосторожности перед эксплуатацией и установкой прибора. Чтобы предотвратить смерть или травмы пользователя или других людей, а также повреждение имущества, необходимо следовать следующим инструкциям. Неправильная эксплуатация из-за игнорирования инструкций может привести к смерти, вреду или повреждению.

ВНИМАНИЕ

- Монтаж необходимо производить в соответствии с инструкцией по монтажу. Неправильная установка может привести к утечке воды, поражению электрическим током или возгоранию.
- Используйте только прилагаемые аксессуары и детали, а также предназначенные инструменты для установки. Использование нестандартных деталей может привести к утечке воды, поражению электрическим током, пожару, травмам или повреждению имущества.
- Убедитесь, что используемая розетка заземлена и имеет соответствующее напряжение. Шнур питания оснащен трехконтактной заземляющей вилкой для защиты от удара. Информацию о напряжении можно найти на заводской табличке устройства.
- Устройство следует использовать в надлежащей заземленной настенной розетке. Если настенная розетка, которую вы намерены использовать, не имеет надлежащего заземления или не защищена предохранителем с задержкой или выключателем (необходимый предохранитель или выключатель определяется максимальным током устройства. Максимальный ток указан на табличке, расположенной на блоке), попросите квалифицированного электрика установить соответствующее устройство. Установите устройство на ровную прочную поверхность. Если этого не сделать, это может привести к повреждению или чрезмерному шуму и вибрации.
- Для обеспечения правильной работы и снижения опасности устройство должно быть открыто со всех сторон.
- Не изменяйте длину шнура питания и не используйте удлинитель питания.
- Не используйте розетку с другими электроприборами. Ненадлежащий источник питания может привести к возгоранию или поражению электрическим током.
- Не устанавливайте кондиционер во влажных помещениях, таких как ванная или прачечная. Слишком сильное воздействие воды может привести к короткому замыканию электрических компонентов.
- Не устанавливайте устройство в месте, на которое могут влиять горючие газы, поскольку это может привести к возгоранию.
- Для облегчения перемещения устройство имеет колеса. Не используйте колеса на толстом ковре и не перекатывайте через предметы, так как это может привести к опрокидыванию.
- Не эксплуатируйте устройство, если оно упало или было повреждено.
- Прибор с электронагревателем должен иметь расстояние не менее 1 метра до горючих материалов.

- Не прикасайтесь к устройству мокрыми или влажными руками и не наступайте босыми ногами на провод.
- Если при использовании кондиционер перевернулся, выключите его и немедленно отсоедините его от источника питания. Зрительно проверьте устройство, чтобы убедиться, что нет повреждений. Если вы подозреваете, что устройство повреждено, обратитесь за помощью к техническому специалисту или службе поддержки.
- Ваш кондиционер следует использовать таким образом, чтобы он был защищен от влаги, напр. конденсат, брызги воды и т.п. Не размещайте и не храните кондиционер в местах, где он может упасть или попасть в воду или любую другую жидкость. Если это произошло, немедленно отключите его.
- Вся электропроводка должна производиться строго согласно схеме подключения, расположенной внутри блока.
- Печатная плата устройства разработана с предохранителем для обеспечения защиты от перегрузки тока. Технические характеристики предохранителя напечатаны на печатной плате, например T 3,15A/250V и т.д.
- Если функция слива воды не используется, крепко закрутите верхнюю и нижнюю сливные пробки на устройстве. Если сливная пробка не используется, бережно храните ее, чтобы использовать в дальнейшем и защищенном от детей месте, для их безопасности.

ВНИМАНИЕ

- Если функция слива воды не используется, крепко закрутите верхнюю и нижнюю сливные пробки на устройстве. Когда сливная пробка не используется, храните в недоступном для детей месте.
- Прибор не предназначен для использования лицами (включая детей) с пониженными физическими, сенсорными или умственными способностями или отсутствием опыта и знаний, если они не находятся под наблюдением или инструкциями по использованию прибора со стороны лица, ответственного за их безопасность. Следует присматривать за детьми, чтобы они не играли с устройством. Дети должны постоянно находиться под наблюдением вокруг блока. (применяется для других стран, кроме европейских)
- Если шнур питания поврежден, его должен заменить производитель, сервисный агент или лицо с аналогичной квалификацией во избежание опасности.
- Перед очисткой или другим обслуживанием прибор необходимо отключить от сети. Не снимайте неподвижные крышки. Никогда не используйте прибор, если он не работает должным образом, или если он был упущен или поврежден.
- Не протягивайте шнур под ковром. Не закрывайте шнур ковриками, дорожками или аналогичными покрытиями. Не прокладывайте шнур под мебелью или техникой. Расположите шнур подальше от движения и там, где об него не будете спотыкаться.
- Не используйте устройство с поврежденным шнуром, вилкой, предохранителем или выключателем. Не используйте устройство и вернитесь в авторизованный сервисный центр для проверки и ремонта.

- Чтобы снизить риск пожара или поражения электрическим током, не используйте этот кондиционер с какими-либо не предназначенными для этого устройствами регулировки скорости.
- Прибор должен быть установлен в соответствии с национальных правил электропроводки
- Обратитесь к авторизованному сервисному специалисту по ремонту или обслуживанию устройства.
- Обратитесь к авторизованному монтажнику для установки этого устройства.
- Не закрывайте и не перекрывайте входное или выходное вентиляционное отверстие.
- Не используйте изделие для других функций, кроме тех, которые описаны в данном руководстве.
- Перед очисткой выключите питание и отсоедините устройство от сети.
- Отключите питание, если от него исходит странный звук, запах или дым.
- Не нажимайте на кнопки на панели управления ничем, кроме пальцев.
- Не снимайте неподвижные крышки. Никогда не используйте прибор, если он не работает должным образом, или если он был опрокинут или поврежден.
- Не управляйте и не останавливайте устройство, вставляя или извлекая вилку шнура питания.
- Не используйте опасные химические вещества для очистки или контакта с устройством. Не используйте устройство в легковоспламеняющихся веществах или парах, таких как спирт, инсектициды, бензин и т.д.
- Всегда транспортируйте кондиционер в вертикальном положении и при использовании он должен стоять на устойчивой ровной поверхности.
- Всегда обращайтесь к квалифицированному работнику для ремонта. Если поврежденный шнур питания необходимо заменить новым шнуром питания, приобретенным у производителя изделия и не ремонтируемым.
- Вынимая вилку, держите вилку за головку штекера.
- Выключайте изделие, если оно не используется.

Примечание к фторированным газам (не применимо к устройству, использующему хладагент R290)

1. Фторированные парниковые газы содержатся в закрытом герметичном оборудовании. Для получения конкретной информации о типе, количестве и эквиваленте CO² в тоннах фторированного парникового газа (на некоторых моделях) обратитесь к соответствующей этикетке на самом устройстве.
2. Установку, обслуживание, техническое обслуживание и ремонт данного устройства должен производить сертифицированный специалист.
3. Деинсталляцию и переработку изделия должен производить сертифицированный специалист.

Замечания

При использовании этого прибора в

европейских странах необходимо соблюдать следующую информацию:



УТИЛИЗАЦИЯ: Не выбрасывайте изделие как несортированные бытовые отходы. Сдавайте такие отходы по отдельности для специальной переработки.

Запрещается выбрасывать прибор в бытовые отходы.

Для утилизации есть несколько возможностей:

- В специально созданных системах сбора, где электронные отходы можно утилизировать, по крайней мере, бесплатно для пользователя.
- При покупке нового товара розничным продавцом забирает старый товар бесплатно.
- Производитель забирает старый прибор для утилизации для пользователя бесплатно.
- Поскольку старые изделия содержат ценные ресурсы, их можно продать продавцам металлолома. Утилизация отходов в лесах и ландшафтах угрожает вашему здоровью, когда опасные для нас вещества утекают в грунтовые воды и попадают в пищевую цепь.

ПРЕДУПРЕЖДЕНИЕ по использованию хладагента R32/R290

- Не используйте средства для ускорения процесса размораживания или очистки, кроме рекомендованных изготовителем.
- Прибор следует хранить в помещении без постоянно работающих источников возгорания (например, открытого огня, работающего газового прибора или работающего электронагревателя).
- Не прокалывайте и не сжигайте.
- Имейте в виду, что хладагенты могут не содержать запаха.

Прибор следует устанавливать, эксплуатировать и хранить в помещении с площадью пола в соответствии с количеством хладагента, который нужно заправить. Для получения конкретной информации о типе газа и количестве, пожалуйста, обратитесь к соответствующей этикетке на самом устройстве. Если в описании минимальной площади комнаты отличия между этикеткой и инструкцией, преимущество имеет описание на этикетке.

Количество хладагента (кг)	Мини-мальная площадь помещения (м ²)	Количество хладагента (кг)	Мини-мальная площадь помещения (м ²)
> 0.0836 и ≤ 0.1045	5	> 0.2090 и ≤ 0.2299	11
> 0.1045 и ≤ 0.1254	6	> 0.2299 и ≤ 0.2508	12
> 0.1254 и ≤ 0.1463	7	> 0.2508 и ≤ 0.2717	13
> 0.1463 и ≤ 0.1672	8	> 0.2717 и ≤ 0.2926	14

> 0.1672 и ≤ 0.1881	9	> 0.2926 и ≤ 0.3135	15
> 0.1881 и ≤ 0.2090	10		

- Необходимо соблюдать национальные газовые нормы. Держите вентиляционные отверстия чистыми и не закрытыми.
- Прибор следует хранить таким образом, чтобы предотвратить механическое повреждение.
- Прибор следует хранить в хорошо проветриваемом помещении, где размер помещения соответствует площади помещения, определенному для эксплуатации.
- Любое лицо, работающее с вытекающим из него хладагентом, должно иметь действующий сертификат от аккредитованного в области оценочного органа, подтверждающего его компетентность относительно безопасного обращения с хладагентами в соответствии с признанной областью спецификации оценки. Техническое обслуживание должно производиться только в соответствии с рекомендациями производителя оборудования. Обслуживание и ремонт, нуждающийся в помощи другого квалифицированного персонала, должен производиться под наблюдением лица, имеющего право на использование легковоспламеняющихся хладагентов.
- Прибор следует хранить в помещении без постоянно работающего открытого огня (например, работающего газового прибора, камина) и источников возгорания (например, работающего электронагревателя).

Пояснение символов, отображаемых на блоке (для устройства используемых только хладагент R32/R290):

		ВНИМАНИЕ: риск пожара/ воспламеняющиеся материалы
	ПРЕДУПРЕЖДЕНИЕ	Этот символ показывает, что в этом приборе использовался легковоспламеняющийся хладагент. Если хладагент вытекает и подвергается воздействию внешнего источника возгорания, существует риск пожара.
	ВНИМАНИЕ	Этот символ показывает, что инструкцию по эксплуатации следует внимательно прочитать.
	ВНИМАНИЕ	Этот символ показывает, что обслуживающий персонал должен работать с этим оборудованием со ссылкой на инструкцию по установке.
	ВНИМАНИЕ	Этот символ показывает, что доступна информация, например инструкция по эксплуатации или инструкция по установке.

4. Транспортировка оборудования, содержащего легковоспламеняющиеся хладагенты. Смотрите правила транспортировки
5. Маркировка оборудования с помощью знаков. Смотрите местные правила.
6. Утилизация оборудования с использованием легковоспламеняющихся хладагентов. См. национальные нормативные документы.
7. Хранение оборудования/приборов. Хранение оборудования должно производиться соответственно инструкции производителя.
8. Хранение упакованного (нереализованного) оборудования.
9. Защита упаковки для хранения должна быть сконструирована таким образом, чтобы механические повреждения оборудования внутри упаковки не приводили к утечке заправленного хладагента. Максимальное количество единиц оборудования, которое разрешается хранить вместе, будет определяться местными правилами.
10. Информация об обслуживании
 - **Проверки на местности**
Перед началом работы на содержащих системах легковоспламеняющиеся хладагенты, необходимо проверить безопасность, чтобы убедиться, что риск возгорания сведен к минимуму. Для ремонта холодильной системы необходимо соблюдать следующие меры предосторожности, прежде чем проводить работы с системой.
 - **Порядок работы**
Работы должны выполняться контролируемой процедурой, чтобы свести к минимуму риск присутствия горячего газа или пара при выполнении работ.
 - **Общая рабочая зона**
Весь обслуживающий персонал и другие работники, работающие на территории, должны быть проинструктированы по характеру выполняемых работ. Следует избегать работы в закрытых помещениях. Территория вокруг рабочего пространства должна быть разделена. Убедитесь, что условия в нем обеспечены безопасными с помощью контроля горячих материалов.
 - **Проверка наличия хладагента**
Перед работой и во время работы территория должна быть проверена с помощью соответствующего детектора хладагента, убедитесь, что техник знает о потенциально воспламеняющейся атмосфере. Убедитесь, что используемое оборудование для обнаружения утечек подходит для использования с легковоспламеняющимися хладагентами, т.е. без искрообразования, должным образом герметичны или искробезопасны.
 - **Наличие огнетушителей**
В случае выполнения любых горячих работ с холодильным оборудованием или сопутствующими частями, под рукой должно быть соответствующее оборудование для пожаротушения. Расположите сухой порошковый или CO² огнетушитель рядом с зоной зарядки.
 - **Отсутствие источников возгорания**
Ни один человек, выполняющий работы, связанные с холодильной системой, предусматривающий обнажение любых труб, содержащих или содержащих

легковоспламеняющийся хладагент, не может использовать какие-либо источники возгорания таким образом, чтобы это могло привести к риску пожара или взрыва. Все возможные источники возгорания, включая курение сигарет, следует держать на достаточном удалении от места установки, ремонта, демонтажа и утилизации, во время которого легковоспламеняющийся хладагент может выйти в окружающее пространство. Перед началом работ необходимо обследовать территорию вокруг оборудования, чтобы убедиться, что нет опасности возгорания. Нельзя выставлять таблички с курением.

• **Вентилируемая площадь**

Убедитесь, что помещение находится на открытом воздухе или что оно достаточно проветривается, прежде чем проникнуть в систему или производить любые горячие работы. В течении периода выполнения работ необходимо обеспечить определенную вентиляцию. Вентиляция должна безопасно рассеивать выделяющийся хладагент и желательнее, выбрасывать его в атмосферу.

• **Проверка холодильного оборудования**

• **В случае замены электрических компонентов они должны соответствовать назначенным целям и соответствовать правильной спецификации. Всегда следует следовать инструкциям производителя по хранению и обслуживанию.**

• **В случае сомнений обратитесь за помощью в технический отдел производителя.**

• **К установкам, использующим легковоспламеняющиеся хладагенты, следует применять следующие проверки:**

- Размер заряда соответствует размеру помещения, в котором установлены части, содержащие хладагент;
- Вентиляционное оборудование и выходные отверстия работают должным образом и не огорожены;
- Если используется косвенный холодильный контур, вторичный контур следует проверить на наличие хладагента; Маркировка на оборудовании остается видимой и разборчивой. Незаборчивые разметки и знаки подлежат исправлению;
- Труба или компоненты холодильного агрегата устанавливаются в таком положении, где они маловероятно подвергаются воздействию любого вещества, которое может причинить коррозию содержащих хладагент компонентов, за исключением случаев, когда компоненты изготовлены из материалов, которые по своей природе устойчивы к коррозии или должным образом защищены от коррозии являясь такими как антикоррозийным.
- **Проверка электроприборов**
Ремонт и обслуживание электрических компонентов должно включать первичные проверки безопасности и процедуры проверки компонентов. Если существует неисправность, которая может поставить под угрозу безопасность, то ни один источник электричества не должен подключаться к цепи, пока она не будет удовлетворительно устранена. Если неисправность немедленно устранена, но

необходимо продолжить работу, следует использовать соответствующее временное решение. Об этом сообщается владельцу оборудования, чтобы все стороны были уведомлены.

- Первоначальные проверки безопасности должны включать:

- Конденсаторы разряжены: это должно быть сделано безопасным способом во избежание искрения; отсутствие электрических компонентов под напряжением и оголение проводки при зарядке, восстановлении или продукве системы; Существует непрерывность заземления

II. **Ремонт герметичных компонентов**

- При ремонте герметичных компонентов все электрические источники должны быть отключены от оборудования, с которым обрабатывается, перед снятием герметических крышек и т.п. Если во время обслуживания абсолютно необходимо иметь электрическое питание оборудования, то необходимо чтобы постоянно действовал детектор утечки хладагента. Обнаружение должно быть расположено в наиболее критической точке, чтобы предупредить о потенциально опасной ситуации.

- Особое внимание следует обратить на следующее, чтобы обеспечить, чтобы при работе с электрическими компонентами корпус не изменялся таким образом, чтобы это повлияло на уровень защиты. Это включает повреждение кабелей, чрезмерное количество соединений, клеммы, не соответствующие оригинальным спецификациям, повреждения уплотнений, неправильная установка сальников и т.д. Убедитесь, что устройство надежно закреплено. Убедитесь, что уплотнители или уплотнительные материалы не разрушились настолько, что они больше не служат целям предотвращения проникновения легковоспламеняющихся газов в атмосферу. Запасные части должны соответствовать техническим характеристикам производителя.

- **ПРИМЕЧАНИЕ:** Использование силиконового герметика может снизить эффективность некоторых типов оборудования для обнаружения утечек. Искробезопасные компоненты не следует изолировать перед работой с ними.

• **Ремонт взрывоопасных компонентов.**

- **Не применяйте какие-либо постоянные индуктивные или емкостные нагрузки к цепи, не убедившись, что они не превышают допустимые напряжения и ток, разрешенные для оборудования в эксплуатации. Искробезопасные компоненты – это единственные типы, с которыми можно работать при работе в воспламеняющейся атмосфере. Испытательный аппарат должен иметь соответствующий рейтинг. Заменяйте компоненты только на детали, указанные изготовителем. Другие части могут привести к возгоранию хладагента в атмосфере в результате утечки.**

12. **Кабель**

Убедитесь, что кабель не подвергается износу, коррозии, чрезмерному давлению, вибрации, острым краям или какому-либо

другому неблагоприятному воздействию окружающей среды. Проверка должна также учитывать влияние старения или постоянной вибрации от таких источников, как компрессоры или вентиляторы.

13. Обнаружение легковоспламеняющихся хладагентов

Ни при каких обстоятельствах нельзя использовать потенциальные источники возгорания для поиска или обнаружения утечек хладагента. Запрещается использовать галогенную горелку (или любой другой детектор с открытым пламенем).

14. Методы обнаружения утечек

Следующие методы обнаружения утечек считаются приемлемыми для систем, содержащих легковоспламеняющиеся хладагенты. Для обнаружения легковоспламеняющихся хладагентов следует использовать электронные детекторы утечки, но чувствительность может быть недостаточной или может потребоваться повторная калибровка. (Оборудование детектирования должно быть откалибровано в зоне без хладагента.) Убедитесь, что детектор не является потенциальным источником возгорания и подходит для используемого хладагента. Оборудование для обнаружения утечек должно быть настроено на процент от LFL хладагента и должно быть откалибровано в соответствии с используемым хладагентом и подтвержден соответствующий процент газа (максимум 25%). Жидкости для обнаружения утечек подходят для использования с большинством хладагентов, но следует избегать использования моющих средств, содержащих хлор, поскольку хлор может вступить в реакцию с хладагентом и повредить медные трубы. Если есть подозрение на утечку, весь открытый огонь необходимо удалить/потушить. Если обнаружена утечка хладагента, нуждающегося в пайке, весь хладагент должен быть извлечен из системы или изолирован (с помощью запорных клапанов) в части системы, удаленной от утечки. Бескислородный азот (OFN) затем продувается через систему как до, так и во время процесса пайки.

15. Вывоз и эвакуация

При вмешательстве в контур хладагента для ремонта или любой другой цели следует использовать обычные процедуры. Однако важно придерживаться наилучшей практики, поскольку учитывается возгораемость. Необходимо соблюдать следующую процедуру: Удалить хладагент; Продуйте контур инертным газом; Эвакуируйте; Снова продувайте инертным газом; Совместите цепь с помощью резки или пайки. Заправка хладагента должна быть восстановлена в соответствующие цилиндры сбора. Систему следует промыть OFN, чтобы сделать устройство безопасным. Возможно, этот процесс придется повторить несколько раз. Для этого не следует использовать сжатый воздух или кислород. Промывка должна быть достигнута путем нарушения вакуума в системе посредством OFN и продолжения заполнения до достижения рабочего давления, затем выпуска воздуха в атмосферу и, наконец,

опускания в вакуум. Этот процесс следует повторять до тех пор, пока в системе не будет хладагент. При использовании окончательного заряда OFN система должна быть спущена до атмосферного давления, чтобы обеспечить работу. Эта операция абсолютно важна, если нужно выполнять операции пайки на трубах. Убедитесь, что выход вакуумного насоса не находится вблизи источников возгорания и есть вентиляция.

16. Процедуры зарядки

В дополнение к обычным процедурам зарядки следует соблюдать следующие требования. Убедитесь, что при использовании зарядного оборудования не происходит загрязнения различными хладагентами. Шланги или трубопроводы должны быть как можно короче, чтобы минимизировать количество хладагента, содержащегося в них. Цилиндры следует держать в вертикальном положении.

17. Перед зарядкой хладагентом убедитесь, что система охлаждения заземлена.

18. Отметьте систему, когда зарядка завершена (если не было).

19. Необходимо быть очень аккуратными, чтобы не переполнить систему охлаждения. Перед перезарядкой системы ее необходимо опробовать под давлением OFN. Система должна быть проверена на герметичность по завершении зарядки, но перед вводом в эксплуатацию. Перед тем, как покинуть объект, необходимо провести проверку на герметичность

20. Вывод из эксплуатации

Перед выполнением этой процедуры важно, чтобы техник полностью знаком с оборудованием и всеми его деталями. Рекомендуется безопасное восстановление всех хладагентов. Перед выполнением задания необходимо отобрать образец масла и хладагента, если необходим анализ перед повторным использованием регенерированного хладагента. Важно, чтобы электричество было доступно до начала работы. Ознакомьтесь с оборудованием и его работой.

- Изолируйте систему электрически.
- Прежде чем попытаться выполнить процедуру, убедитесь, что: имеется механическое манипуляционное оборудование, если нужно, для работы с баллонами с хладагентом; Все средства индивидуальной защиты имеются в наличии и используются должным образом;
- Процесс обновления постоянно контролируется компетентным лицом;
- Оборудование и баллоны для восстановления соответствуют соответствующим стандартам холодоагента, если это возможно.
- Убедитесь, что цилиндр расположен на весах перед восстановлением. Запустите машину для восстановления и работайте в соответствии с инструкциями производителя.
- Не переполняйте баллоны. (Родной заряд не более 80% объема). Не превышайте максимальное рабочее давление цилиндра, даже временно.
- Когда баллоны были заполнены должным образом и процесс завершен, убедитесь, что баллоны и оборудование немедленно

извлечены из площадки, а все изоляционные клапаны на оборудовании закрыты. Восстановленный хладагент нельзя загружать в другую систему охлаждения, если он не был очищен и проверен.

21. Маркировка

Оборудование должно быть промаркировано о том, что оно выведено из эксплуатации и освобождено от хладагента. На этикетке должна быть дата и подпись. Убедитесь, что на оборудовании есть этикетки о том, что оборудование содержит легковоспламеняющийся хладагент.

22. Восстановление

При удалении хладагента из системы как для обслуживания, так и для вывода из эксплуатации рекомендуется безопасное удаление всех хладагентов. При переливании хладагента в баллоны убедитесь, что используются только соответствующие цилиндры для восстановления хладагента. Убедитесь, что доступно правильное количество цилиндров для удержания общего заряда системы. Все баллоны, которые будут использоваться, предназначены для восстановленного хладагента и обозначены для этого хладагента (т.е. специальные баллоны для восстановления хладагента). Цилиндры должны быть укомплектованы клапаном сброса давления и соответствующими запорными клапанами в исправном рабочем состоянии. Пустые цилиндры рекуперации вакуумируются и по возможности, охлаждаются, прежде чем происходит восстановление. Оборудование для восстановления должно быть в исправном

рабочем состоянии с набором инструкций по находящемуся под рукой оборудованию и должно быть пригодным для утилизации легковоспламеняющихся хладагентов. Кроме того, должен быть доступен набор калиброванных весов, которые должны быть в надлежащем рабочем состоянии. Шланги должны быть в комплекте с герметичными разъемными муфтами и в хорошем состоянии. Перед использованием восстановительной машины проверьте, находится ли она в удовлетворительном рабочем состоянии, надлежащим образом обслуживается и все ли связанные с ней электрические компоненты герметичны для предотвращения возгорания при выбросе хладагента. В случае сомнений проконсультируйтесь с изготовителем. Отработанный хладагент должен быть возвращен поставщику хладагента в соответствующем цилиндре для утилизации и оформлена соответствующая записка о передаче отходов. Не смешивайте хладагенты в установках рекуперации и особенно вне баллонов. Если компрессоры или компрессорные масла необходимо удалить, убедитесь, что они были эвакуированы до приемлемого уровня, чтобы убедиться, что горючий хладагент не остается в смазке. Процесс вакуумации должен быть до возвращения компрессора поставщиком. Для ускорения процесса следует использовать только электрический нагрев корпуса компрессора. Когда масло сливается из системы, это следует делать безопасно.

Описание

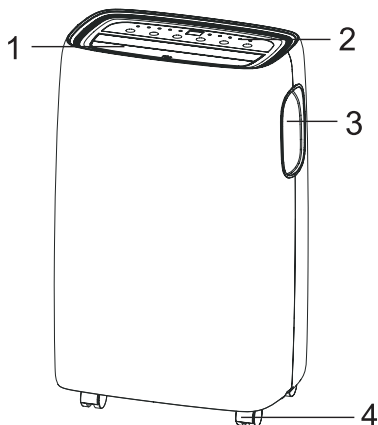

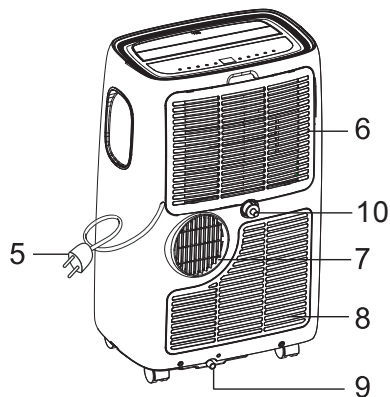

1. Выход воздуха
2. Панель управления
3. Ручки (обе стороны)
4. Ролики
5. Силовой кабель
6. Впускная решетка

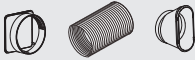

7. Решетка отвода воздуха
8. Впускная решетка
9. Слив конденсата
10. Средний дренаж

Комплектация

Вид	Название	Количество
	Блок адаптер Вытяжной шланг Адаптер слайдера для окон	1 шт.
	Оконный ползунок	1 шт.
	Оконный слайдер без отверстия	1 шт. (опционально)
	Дренажный шланг	1 шт.
	Пульт дистанционного управления	1 шт.

Примечание: Все иллюстрации в данном руководстве приведены только в пояснительных целях. Ваш прибор может немного отличаться. Перед использованием убедитесь, что все аксессуары извлечены из упаковки.

Установка



Отведение горячего воздуха

В режиме охлаждения прибор должен располагаться близко к окну или проему, чтобы теплый отработанный воздух мог выводиться наружу помещения.

Сначала разместите устройство на ровном полу и убедитесь, что вокруг устройства есть свободное пространство не менее 18 дюймов (45 см), и оно находится в непосредственной близости от электрической розетки.

1. Выдвиньте любую сторону шланга (Рис. 1) и закрутите вход шланга в адаптер (Рис. 2).
2. Выдвиньте другую сторону шланга и прикрутите его к выходному отверстию шланга (Рис. 3).
3. Установите впускной патрубок шланга в блок (рис. 4).
4. Присоедините выход шланга к комплекту оконных ползунков и уплотните его. (Рис. 5 и 6).

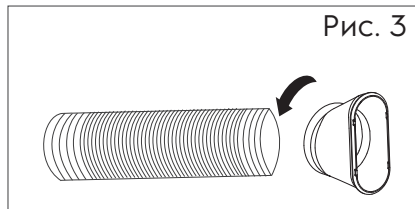
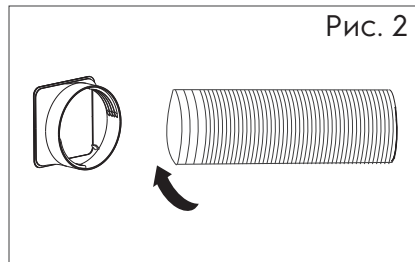

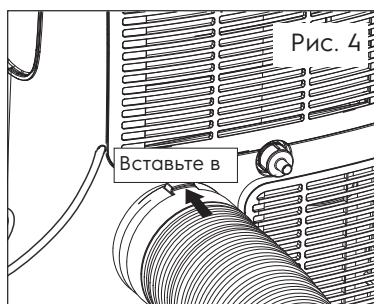

Ваш комплект оконных ползунков был разработан, чтобы соответствовать большинству стандартных вертикальных и горизонтальных окон, однако вам может потребоваться изменить некоторые аспекты процедур установки для определенных типов окон. Комплект оконных ползунков можно закрепить винтами.



Рис. 5



Рис. 6

Примечание: Если оконный проем меньше минимальной длины комплекта оконных ползунков, обрежьте конец без фиксатора достаточно коротко, чтобы он поместился в оконном проеме. Никогда не вырезайте отверстие в наборе оконных ползунков.

Установка комплекта оконных ползунков

1. Запчасти:

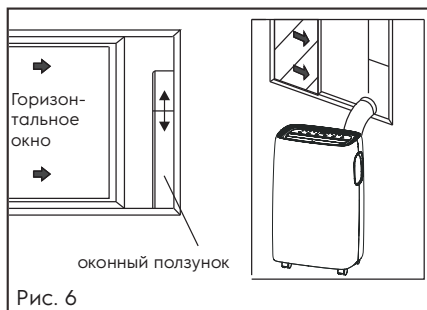
- A) Панель (вторая панель может не поставляться)
- B) Панель с одним отверстием
- C) Панель без отверстия (может не поставляться)
- D) Привинтите, чтобы зафиксировать оконный комплект на месте

2. Сборка:

Вставьте панели B и C в панель A и увеличьте ширину окна. Размеры окон различаются. При определении ширины окна убедитесь, что в сборке оконного комплекта нет

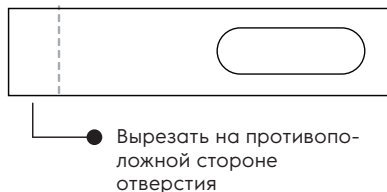

зазоров и/или воздушных карманов при проведении установки.

3. Зафиксируйте винт в соответствующих отверстиях,

с шириной, которая требуется вашему окну, чтобы после установки не было зазоров или воздушных карманов в сборке оконного комплекта.

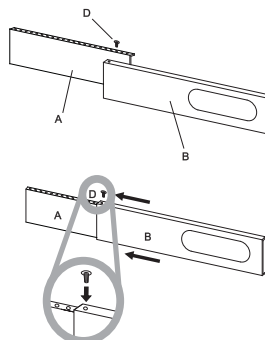

Расположение

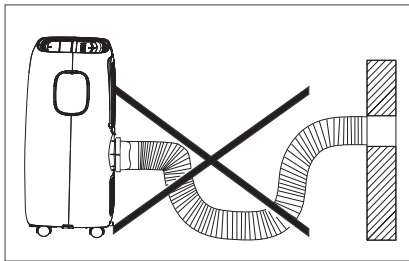
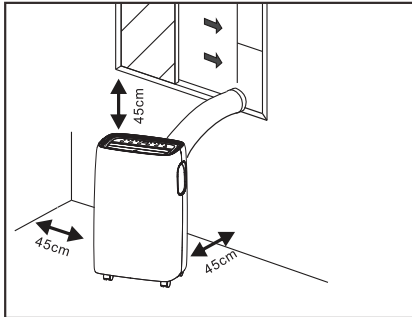

- Устройство должно быть размещено на прочном основании, чтобы свести к минимуму шум и вибрацию. Для безопасного и надежного расположения поместите устройство на гладкий ровный пол, достаточно прочный, чтобы удерживать устройство.
- Устройство имеет ролики для облегчения установки и перемещения, но его следует катить только по гладким, плоским поверхностям. Соблюдайте осторожность при катании по ковровым покрытиям. Соблюдайте осторожность и защищайте полы, перекатываясь по деревянным полам. Не пытайтесь катить устройство по предметам.
- Устройство должно быть размещено в пределах досягаемости заземленной розетки соответствующего номинала.
- Никогда не размещайте какие-либо препятствия вокруг воздухозаборника или воздуховыпускного отверстия устройства.
- Оставьте не менее 18 дюймов (45 см) пространства вокруг и над стеной для эффективной работы прибора.
- Шланг можно удлинить, но лучше всего, чтобы его длина была минимально необходимой. Также убедитесь, что шланг не имеет резких изгибов или провисаний.

Панель управления*

Панель управления находится в верхней части устройства и позволяет управлять функциями прибора без пульта дистанционного управления, но для полного раскрытия его потенциала необходимо использовать пульт дистанционного управления.

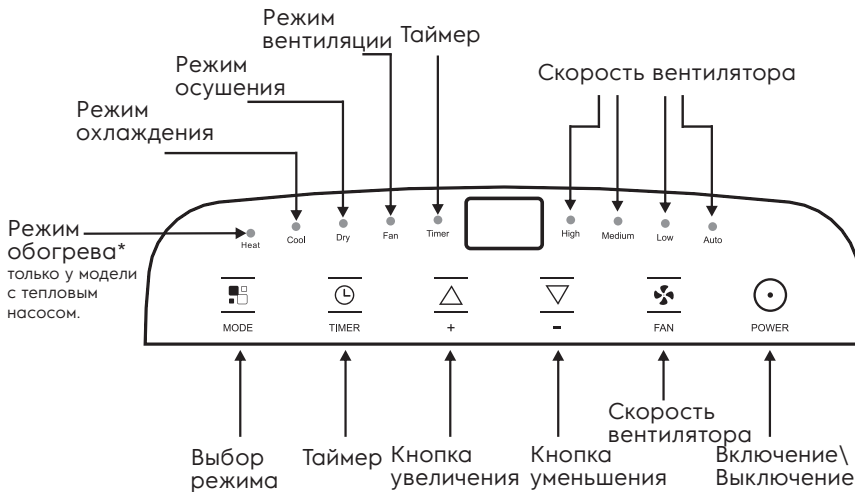

Включение прибора

Вставьте вилку в розетку, после чего прибор находится в режиме ожидания.

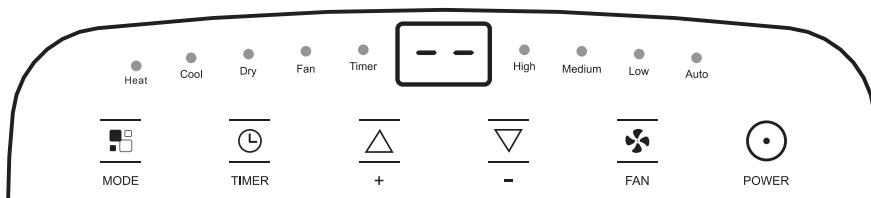

Нажмите чтобы прибор включился. Появится последняя активная функция, когда она была выключена.

✓ Никогда не выключайте прибор, отключив его от сети. Всегда нажимайте кнопку , а затем подождите несколько минут перед отключением от сети. Это позволяет прибору выполнить цикл проверок для завершения работы.

Режим охлаждения

Идеально подходит для жаркой и душной погоды, когда необходимо охладить и осушить помещение.

Чтобы правильно установить этот режим:

Нажмите кнопку несколько раз, пока не появится символ Cool.

- Выберите целевую температуру 18°C-32°C (64°F-90°F), нажав кнопку или кнопку до тех пор, пока не появится соответствующее значение.
- Выберите нужную скорость вентилятора, нажав кнопку .

Доступны четыре скорости: Высокий/Средний/Низкий/Авто.



Наиболее подходящая температура для помещения в летнее время колеблется от 24°C до 27°C (от 75°F до 81°F). Однако рекомендуется не устанавливать температуру значительно ниже температуры наружного воздуха. Разница в скорости вращения вентилятора более заметна, когда устройство работает в режиме охлаждения, но может быть незаметна в режиме охлаждения.

Режим обогрева *

«*» означает, что эта функция есть только у модели с тепловым насосом.

Чтобы правильно установить этот режим:

Нажмите кнопку несколько раз, пока не появится символ Heat.

- Выберите целевую температуру 13C-27C (55C-81C) нажимая или кнопку до тех пор, пока не появится соответствующее значение.
- Выберите нужную скорость вентилятора, нажав кнопку .

Доступны четыре скорости: Высокий/Средний/Низкий/Авто.

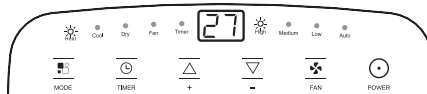

- Вода удаляется из воздуха и собирается в резервуаре.
- При заполнении бака прибор выключается и (полный бак) появляется на дисплее. Крышка бака должна быть откручена и бак опорожнен. Слейте всю оставшуюся воду в таз. Когда вся вода будет слита, установите крышку на место.
- После опорожнения бака прибор снова запускается.

При работе в очень холодных помещениях прибор автоматически размораживается, на мгновение прерывая нормальную работу появляется на дисплее.

Во время этой операции изменение шума, издаваемого прибором, является нормальным явлением.

- В этом режиме вам, возможно, придется подождать несколько минут, прежде чем

прибор начнет подавать горячий воздух.
 • В этом режиме вентилятор может работать кратковременно, даже если заданная температура уже достигнута.

Режим вентиляции



При использовании прибора в этом режиме нет необходимости подсоединять воздушный шланг.

- Нажмите кнопку несколько раз, пока не появится символ вентилятора.
- Выберите нужную скорость вентилятора, нажав кнопку .

Доступны три скорости*: Высокий/Средний/Низкий.

На дисплее высокая скорость, средняя скорость, низкая скорость.

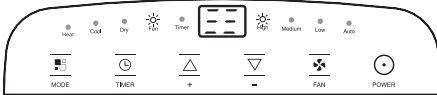

Режим осушения

Идеально подходит для снижения влажности в помещении (весна и осень, влажные помещения, дождливые периоды и т. д.).

В режиме осушения устройство должно быть подготовлено так же, как и в режиме охлаждения, с подсоединенным шлангом для отвода воздуха, чтобы влага могла выходить наружу помещения.

Чтобы правильно установить этот режим:

- Нажмите кнопку несколько раз, пока не появится символ Dry. Экранный дисплей .
- В этом режиме скорость вентилятора выбирается устройством автоматически и не может быть установлена вручную.



Переключить единицу измерения температуры

Когда прибор работает, одновременно удерживайте кнопки + и - в течение 3 секунд, затем вы можете изменить единицу измерения температуры.

Для примера:

Перед изменением в режиме охлаждения

экран отображался как Фиг. 1. Рис. 1

После изменения в режиме охлаждения

экран выглядит как Фиг. 2. Рис. 2

Установка таймера

Таймер можно использовать для задержки включения или выключения устройства, что позволяет экономить электроэнергию за счет оптимизации периодов эксплуатации.

Программирование на включение

- Включите прибор, выберите нужный режим, например, прохладный, 24°C, высокая скорость вентилятора. Выключите прибор.
- Нажмите кнопку Таймер, символ и количество часов мигают.
- Нажмите кнопку для установки количества часов задержки перед включением прибора. Таймер можно установить с интервалом от 0,5 до 24 часов.
- Через несколько секунд после установки настройка запоминается, загорается индикатор таймера, а на дисплее отображается, что прибор находится в режиме ожидания.

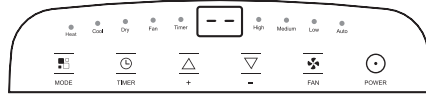



- Нажмите еще раз кнопку Таймер или кнопку, таймер будет отменен, а символ «Таймер» исчезнет с экрана.

Программирование на отключение

- Когда прибор работает, нажмите кнопку , индикатор таймера и часы мигают.
- Нажмите кнопку, чтобы установить количество часов задержки перед включением прибора. Таймер можно установить с интервалом от 0,5 до 24 часов.
- Через несколько секунд после установки настройка запоминается, загорается индикатор таймера, а на дисплее отображается текущий режим. По истечении установленного времени устройство автоматически переходит в режим ожидания.





- Нажмите еще раз кнопку Таймер  или  кнопку, таймер будет отменен, а символ «Таймер» исчезнет с экрана.



Самодиагностика

Прибор имеет систему самодиагностики для выявления ряда неисправностей. Сообщения об ошибках отображаются на дисплее прибора.



ЕСЛИ ОТОБРАЖАЕТСЯ	ЧТО НЕОБХОДИМО ДЕЛАТЬ?
 НИЗКАЯ ТЕМПЕРАТУРА (защита от замерзания)	Прибор оснащен устройством защиты от замерзания, чтобы избежать чрезмерное образование льда. Прибор снова запускается автоматически после завершения процесса разморозки.
 НЕИСПРАВНОСТЬ ДАТЧИКА (датчик поврежден)	Если это отображается, обратитесь в местный авторизованный сервисный центр.
 ПОЛНЫЙ РЕЗЕРВУАР (полный предохранительный бак)	Опорожните внутренний предохранительный бак, следуя инструкциям в параграфе «Работы в конце сезона».

Значки области отображения			
	Режим охлаждения		Покачивание
	Режим осушения		Скорость вентилятора
	Режим вентиляции		Авто скорость
	Режим обогрева		Детский замок
	Smart режим (авто)		Таймер вкл.
	Индикатор сигналов		Таймер выкл.
	Отображение цифр температуры или часов		Режим сна
	°C или °F температура		Режим турбо

Значки кнопок			
	Вкл Выкл кнопка		Кнопка Турбо
	Кнопка увеличения		Выбор режимов
	Кнопка уменьшения		Кнопка активации покачивания
	Кнопка таймера		Кнопка режима сна
	Кнопка переключения		Кнопка скорости вентилятора

Дистанционное управление

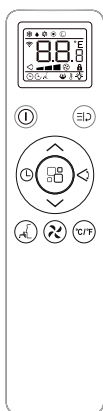

- Направьте пульт дистанционного управления на приемник на приборе.
- Пульт дистанционного управления должен находиться на расстоянии не более 7 метров от прибора (без препятствий между пультом и ресивером).
- С пультом дистанционного управления следует обращаться очень осторожно. Не роняйте его и не подвергайте воздействию прямых солнечных лучей или источников тепла. Если пульт дистанционного управления не работает, попробуйте вынуть батарейку и вставить ее обратно.

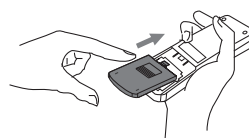

Установка или замена батареек**

- Снимите крышку на задней панели пульта дистанционного управления;
- Вставьте две батареи «AAA» 1,5 В в правильном положении (см. инструкции внутри батарейного отсека);
- Замените крышку.

** Батарейки не включены в комплекте

Примечание:





- Если пульт дистанционного управления заменяется или утилизируется, батареи должны быть удалены и утилизированы в соответствии с действующим законодательством, поскольку они вредны для окружающей среды.

- Не смешивайте старые и новые батарейки. Не смешивайте щелочные, стандартные (угольно-цинковые) или перезаряжаемые (никель-кадмиевые) батареи.
- Не бросайте батареи в огонь. Батареи могут взорваться или протечь.
- Если пульт дистанционного управления не используется в течение определенного периода времени, извлеките батарейки..

Режим охлаждения

Идеально подходит для жаркой и душной погоды, когда вам нужно охладить и осушить комнату

Чтобы правильно установить этот режим:

- Нажмите  кнопку несколько раз, пока не появится символ .
- Выберите целевую температуру 18°C-32°C (64°F-90°F), нажав  или  кнопки, пока не отобразится соответствующее значение.
- Выберите нужную скорость вентилятора, нажав кнопку . Доступны четыре скорости*: Высокая/Средняя/Низкая/Авто.





Наиболее подходящая температура для помещения летом колеблется от 24°C до 27°C (от 75°F до 81°F). Однако рекомендуется не устанавливать температуру значительно ниже температуры наружного воздуха. Разница в скорости вращения вентилятора более заметна, когда устройство работает в режиме ВЕНТИЛЯТОРА, но может быть незаметна в режиме ОХЛАЖДЕНИЯ.

Режим обогрева *

«*» означает, что эта функция есть только у модели с тепловым насосом.

Если устройство предназначено только для охлаждения, при выборе режима обогрева устройство переключится в режим ВЕНТИЛЯТОРА.

Чтобы правильно установить этот режим:

- Нажмите  кнопку несколько раз, пока не появится символ .
- Выберите целевую температуру 13C-27C (55C-81C) нажимая  или  кнопку до тех пор, пока не появится соответствующее значение.
- Выберите нужную скорость вентилятора, нажав кнопку .

Доступны четыре скорости: Высокий/Средний/Низкий/Авто.

- Вода удаляется из воздуха и собирается

в резервуаре.

- При заполнении бака прибор выключается и  (полный бак) появляется на дисплее. Крышка бака должна быть откручена и бак опорожнен. Слейте всю оставшуюся воду в таз. Когда вся вода будет слита, установите крышку на место.
- После опорожнения бака прибор снова запускается.

При работе в очень холодных помещениях прибор автоматически размораживается, на мгновение прерывая нормальную работу





 появляется на дисплее.

Во время этой операции изменение шума, издаваемого прибором, является нормальным явлением.

- В этом режиме вам, возможно, придется подождать несколько минут, прежде чем прибор начнет подавать горячий воздух.
- В этом режиме вентилятор может работать кратковременно, даже если заданная температура уже достигнута.

Режим вентиляции

При использовании прибора в этом режиме нет необходимости подсоединять воздушный шланг. 



- Нажмите  кнопку несколько раз, пока  появится символ. 
- Выберите нужную скорость вентилятора, нажав кнопку .
- Доступны три скорости*: Высокая / Средняя / Низкая.

Режим осушения

Идеально подходит для снижения влажности в помещении (весна и осень, влажные помещения, дождливые периоды и т. д.).

В режиме осушения устройство должно быть подготовлено так же, как и в режиме охлаждения, с подсоединенным шлангом для отвода воздуха, чтобы влага могла выходить наружу помещения.

Чтобы правильно установить этот режим:



- Нажмите  кнопку несколько раз, пока  появится символ.
- В этом режиме скорость вентилятора выбирается устройством автоматически и не может быть установлена вручную.

SMART (авто) режим

Прибор автоматически выбирает режим охлаждения, вентиляции или обогрева



(некоторые модели не имеют режима обогрева).

Чтобы правильно установить этот режим:



- Нажмите  кнопку и  появится символ:
- Выберите нужную скорость вентилятора, нажав кнопку .
- Доступны четыре скорости*: Высокая/Средняя/Низкая/Авто.

ТУРБО функция

(Эта функция не используется для этой серии, при выборе этой функции прибор переключится в режим ВЕНТИЛЯТОРА) Эта кнопка может эффективно использоваться в режиме охлаждения\сушки\вентилятора\автоматического режима. В режиме обогрева не работает.

Нажмите кнопку , иконка  будет мигать 10 раз, во время 10-кратного мигания нажмите эту кнопку еще раз,  значок не будет мигать, означает что функция работает.



Детский замок функция

- Зажмите  и  нажмите и удерживайте более 3 секунд, чтобы включить или отменить функцию блокировки кнопок.
- Когда горит значок блокировки от детей, нажатие любой кнопки на пульте дистанционного управления будет недействительным. (используется для предотвращения небрежного или случайного нажатия детьми)

Функция сна

Эта функция удобна в ночное время, так как она постепенно сокращает время работы прибора.

Чтобы правильно установить этот режим:

- Выберите режим охлаждения или обогрева, как описано выше.
- Нажмите  кнопку и  появляется символ.
- Прибор работает в ранее выбранном режиме.

Когда вы выбираете функцию сна, яркость экрана уменьшается.

Функция SLEEP поддерживает в комнате оптимальную температуру без чрезмерного колебания температуры или влажности при бесшумной работе. Скорость вентилятора

всегда находится на низком уровне, а температура и влажность в помещении постепенно изменяются для обеспечения максимального комфорта.

В режиме ОХЛАЖДЕНИЯ выбранная температура будет увеличиваться на 1 °C (1 °F) в час в течение 2-часового периода. Эта новая температура будет поддерживаться в течение следующих 6 часов. Затем прибор выключится.

В режиме НАГРЕВА выбранная температура будет снижаться на 1 °C (1 °F) в час в течение 3-часового периода. Эта новая температура будет поддерживаться в течение следующих 5 часов. Затем прибор выключится.

Функцию SLEEP можно отменить в любой момент во время работы, нажав кнопку «Sleep», «Mode» или «Fan speed».

В режиме ВЕНТИЛЯТОРА или ОСУШЕНИЯ функция SLEEP не может быть активирована.

Переключить единицу измерения температуры

Когда прибор находится в режиме ожидания, нажмите кнопку °C/1°F, затем вы можете изменить единицу измерения температуры.

Для примера

До изменения в режиме охлаждения экран отображался как на рис.1.

После изменения в режиме охлаждения экран будет выглядеть как на рис.2.









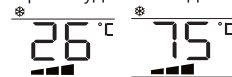

Рис. 1

Рис. 2

Установка таймера

Таймер можно использовать для задержки включения или выключения устройства, что позволяет экономить электроэнергию за счет оптимизации периодов эксплуатации.

Программирование на включение

- Включите прибор, выберите  нужный режим, например, прохладный, 24°C, высокая скорость вентилятора. 
- Выключите прибор.
- Нажмите  кнопку в первый раз и времени  значок мигнет 10 раз.
- Во время мигания выберите  или  кнопку, чтобы установить необходимое время синхронизации, время настройки составляет 0,5-24 часа.
- потом нажмите  кнопку опять. Иконка

☹ больше не будет мерцать и отображаться, прибор запустится автоматически, когда время наступит.

Программирование на отключение

- Когда прибор включен с пульта дистанционного управления, нажмите эту кнопку в первый раз и время ☹ значок мигнет 10 раз.
- Во время мигания выберите ▲ или ▼ кнопку, чтобы установить необходимое время синхронизации, время настройки составляет 0,5-24 часа.
- Потом нажмите ☹ кнопку времени снова ☹ значок больше не будет мерцать и отображаться, прибор запустится автоматически, когда время настанет.

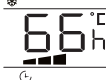

SWING функция покачивания жалюзей

- Нажмите ◀ кнопку, чтобы запустить функцию качания, и ◀ символ отобразится.
- Жалюзи будут качаться вправо и влево или вверх и вниз. Возможно вертикальные жалюзи регулируются вручную. (смотрите по фактическому наличию на приборе)



Советы по правильному использованию

Чтобы получить максимальную отдачу от вашего устройства, следуйте этим рекомендациям:

- Закройте окна и двери в кондиционируемом помещении (рис. 21). При полустационарной установке прибора необходимо оставить одну дверь приоткрытой (всего на 1 см), чтобы обеспечить правильную вентиляцию;
- Защитите помещение от прямого воздействия солнечных лучей, частично закрыв шторы и/или жалюзи, чтобы сделать эксплуатацию прибора более экономичной (рис. 22);
- Никогда не кладите на



- прибор никакие предметы;
- Не блокируйте впускное или выпускное отверстие для воздуха на приборе.
- Уменьшение расхода воздуха приведет к снижению производительности и может привести к повреждению устройства (рис. 23).
- Убедитесь, что в помещении нет источников тепла;
- Никогда не используйте прибор в очень влажных помещениях (например, в прачечных).
- Никогда не используйте прибор на открытом воздухе.
- Убедитесь, что прибор стоит на ровной поверхности, при необходимости поместите фиксаторы колес под передние колеса.

Метод отвода воды

При избыточном конденсате воды внутри устройства, прибор перестает работать и показывает "FL" (ПОЛНЫЙ БАК, как

указано в САМОДИАГНОСТИКЕ). Это указывает на то, что необходимо слить водяной конденсат, используя следующие процедуры:

Ручной слив (Рис. 24)

В помещениях с повышенной влажностью может потребоваться слив воды.

1. Отключите устройство от источника питания.
2. Поместите поддон под нижнюю сливную пробку. См. схему.
3. Снимите нижнюю сливную пробку.
4. Вода будет стекать и собираться в дренажном поддоне (возможно, не входящем в комплект поставки).
5. После того, как вода будет слита, плотно закройте нижнюю сливную пробку.
6. Включите устройство.

Непрерывный слив (Рис. 25)

При использовании прибора в режиме осушителя рекомендуется непрерывный дренаж.

1. Отключите устройство от источника питания.
2. Снимите сливную пробку. При выполнении этой операции может пролиться некоторое количество остаточной воды, поэтому приготовьте поддон для сбора воды.
3. Подсоедините сливной шланг (1/2 дюйма или 12,7 мм, может не поставляться). См. схему.
4. Воду можно непрерывно сливать через

- шланг в сток в полу или ведро.
5. Включите устройство.

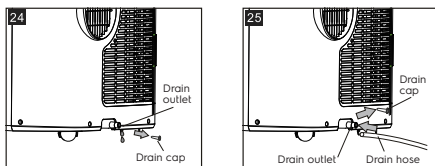

Примечание

Убедитесь, что высота и сечение сливного шланга не превышают сливного отверстия, или резервуар для воды не может быть слит. (Рис. 26 и Рис. 27)

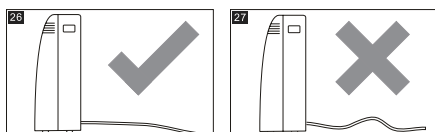

Средний дренаж

Когда устройство работает в режиме осушения, вы можете выбрать способ дренажа, описанный ниже.

1. Отключите устройство от источника питания.
2. Снимите сливную пробку (рис. А). При выполнении этой операции может пролиться некоторое количество остаточной воды, поэтому приготовьте поддон для сбора воды.
3. Подсоедините сливной шланг (1/2 дюйма или 12,7 мм, может не поставляться). (рис. В)
4. Воду можно непрерывно сливать через шланг в сток в полу или ведро.
5. Включите устройство.

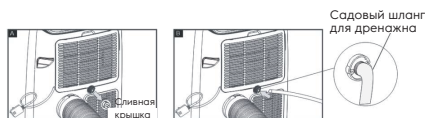

Примечание

Пожалуйста, убедитесь, что высота и сечение сливного шланга не выше, чем у сливного отверстия, иначе резервуар для воды может не опустошиться. (Рис. 26 и Рис. 27)

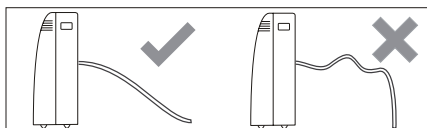

Очистка

Перед очисткой или техническим обслуживанием выключите прибор, нажав кнопку на панели управления или на пульте дистанционного управления, подождите несколько минут, а затем выньте вилку из розетки.

Очистка впускного коллектора

Вы должны очистить прибор слегка влажной тканью, а затем вытереть сухой тканью.

- Никогда не мойте прибор водой. Это может быть опасно.
- Никогда не используйте бензин, спирт или растворители для очистки прибора.
- Никогда не распыляйте жидкие инсектициды и т.п.

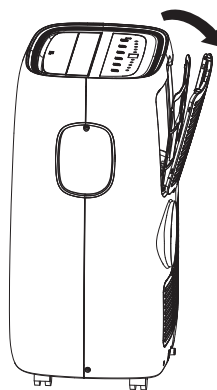

Очистка фильтра

Чтобы ваш прибор работал эффективно, вы должны очищать фильтр каждую неделю работы. Фильтр испарителя можно вынуть как на Рис. 28.

Во избежание возможных порезов избегайте контакта с металлическими частями прибора при снятии или повторной установке фильтра. Это может привести к травме.

С помощью пылесоса удалите скопления пыли из фильтра. Если он очень грязный, погрузите его в теплую воду и несколько раз промойте. Вода никогда не должна быть горячее 40°C (104°F). После мытья дайте фильтру просохнуть, затем прикрепите впускную решетку к прибору.

Начало-конец сезонных операций

Проверка перед началом сезона

Убедитесь, что кабель питания и вилка не повреждены, а система заземления эффективна.

Точно следуйте инструкциям по установке.

Операции в конце сезона

Чтобы полностью слить воду из внутреннего контура, снимите крышку (Рис. 32).

Слейте всю оставшуюся воду в таз. Когда вся вода будет слита, установите крышку на место.

Очистите фильтр и тщательно высушите перед тем, как установить его обратно.

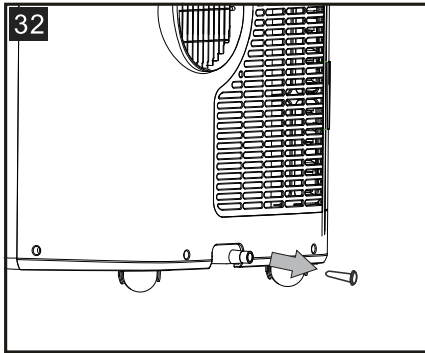

Рабочая температурная среда:

Режим охлаждения: 18°C-35°C (64°F-95°F),
30%RH-90%RH

Режим нагрева: 10°C-25°C (50°F-77°F),
30%RH-90%RH

Неисправности и средства их устранения

Проблема	Возможные причины	Решение
Прибор не включается	Нет тока Он не подключен к сети Сработало внутреннее защитное устройство	Ждать Подключить к сети Подождите 30 минут, если проблема сохраняется, обратитесь в сервисный центр
Прибор работает недолго	Возможен сильный изгиб шланга выпуска воздуха с перекрытием потока	Правильно расположите шланг для выпуска воздуха, чтобы он был как можно короче и не имел изгибов, чтобы избежать узких мест.
	Что-то мешает выпуску воздуха	Проверьте и устраните все препятствия, мешающие выпуску воздуха.
Прибор работает, но не охлаждает комнату	Окна, двери и/или шторы открыты	Закройте двери, окна и шторы, принимая во внимание приведенные выше «советы по правильному использованию».
	В помещении есть источники тепла (духовка, фен и т.д.)	Устранить источники тепла
	Шланг отвода воздуха отсоединен от прибора	Вставьте шланг для отвода воздуха в корпус на задней стороне прибора.
	Технические характеристики прибора не соответствуют помещению, в котором он работает.	Выключите устройство и очистите фильтр в соответствии с инструкциями.
Во время работы в помещении присутствует неприятный запах	Забит воздушный фильтр	Очистите фильтр, как описано выше.
Прибор не работает около трех минут после перезапуска	Внутреннее защитное устройство компрессора предотвращает повторный запуск прибора до истечения трех минут с момента его последнего выключения.	Ждать. Эта задержка является частью нормальной работы
На дисплее появляется следующее сообщение: LT / PF / FL	Прибор имеет систему самодиагностики для выявления ряда неисправностей.	См. главу САМОДИАГНОСТИКА

Технические характеристики

Модель	EACM-07 СК/Н6	EACM-09 СК/Н6	EACM-12 СК/Н6
Хладагент (фреон)	R290	R290	R290
Мощность (охлаждение), BTU/h	7000	9000	11000
Потребляемая мощность (охлаждение), Вт.	2050	2600	3200
Электропитание, В-Гц	220-240-50	220-240-50	220-240-50
Номинальный ток (охлаждение), А	3,40	4,4	5,3
Уровень шума, дБА	65	65	65
Класс энергоэффективности	A	A	A
Габариты прибора (ШхВхГ), мм	440×695×325	440×695×325	445×715×370
Габариты в упаковке (ШхВхГ), мм	485×887×360	485×887×360	478×885×402
Вес (нетто/брутто), кг	26.3/32.6	26.9/33.2	31/35

Транспортировка и хранение

- Прибор должен храниться в упаковке изготовителя в закрытом помещении при температуре от +4 до +40°C и относительной влажности до 85% при температуре 25°C.
- Транспортировка и хранение прибора должны соответствовать указаниям манипуляционных знаков на упаковке.

Утилизация

По истечении срока службы кондиционер следует утилизировать. Подробную информацию по утилизации кондиционера Вы можете получить у представителя местного органа власти.

Дата изготовления

Дата изготовления зашифрована в code-128. Дата изготовления определяется следующим образом:

SN XXXXXXX XXXX XXXXXX XXXXX
 |
 месяц и год производства

Гарантия

Гарантийный срок на прибор составляет 2 года.

Указанная гарантия на кондиционеры, требующие специального монтажа (кроме мобильных), действительна, если монтаж кондиционера выполнен одной из разрешенных Монтажной Организацией и 1 год в случае, если монтаж кондиционера произведен не уполномоченной организацией. Гарантийные обязательства по монтажу таких кондиционеров несет на себе монтажная организация.

Сертификация

Товар сертифицирован на территории Таможенного союза.

Товар соответствует требованиям:
 TP TC 004/2011 «О безопасности низковольтного оборудования»
 TP TC 020/2011 «Электромагнитная совместимость технических средств»

Импортер\Importer:



Изготовитель: КладСвиз АГ,
 Баанхофштрассе 27, 6300 Цуг, Швейцария.
 E-mail: info@cladswiss.com

Изготовитель оставляет за собой право на внесение изменений в конструкцию и характеристики прибора.

Электролюкс – зарегистрированная торговая марка, используемая в соответствии с AB Electrolux (публ.).
 Electrolux is a registered trademark used under license from AB Electrolux (publ.).

Сделано в Китае.

Гарантийный талон

Настоящий документ не ограничивает определенные законом права потребителей, но дополняет и уточняет оговоренные законом обязательства, предполагающие соглашение Сторон, либо договор

Убедительно просим вас во избежание недоразумений до установки/эксплуатации изделия внимательно изучить его инструкцию по эксплуатации. В конструкцию, комплектацию или технологию изготовления изделия, с целью улучшения его технических характеристик, могут быть внесены изменения. Такие изменения вносятся без предварительного уведомления Покупателя и не влекут обязательств по изменению/улучшению ранее выпущенных изделий.

Поздравляем вас с приобретением техники отличного качества. Убедительно просим вас во избежание недоразумений до установки/эксплуатации изделия внимательно изучить его инструкцию по эксплуатации. В конструкцию, комплектацию или технологию изготовления изделия, с целью улучшения его технических характеристик, могут быть внесены изменения. Такие изменения вносятся без предварительного уведомления Покупателя и не влекут обязательств по изменению/улучшению ранее выпущенных изделий. Дополнительную информацию об этом и других изделиях вы можете получить у Продавца или на нашем сайте в разделе Поддержка: www.home-comfort.com/support

Внешний вид и комплектность изделия

Тщательно проверьте внешний вид изделия и его комплектность, все претензии по внешнему виду и комплектности предъявляйте Продавцу при покупке изделия. Гарантийное обслуживание купленного вами прибора осуществляется через Продавца, специализированные сервисные центры или монтажную организацию, проводившую установку прибора (если изделие нуждается в специальной установке, подключении или сборке). По всем вопросам, связанным с техобслуживанием изделия, обращайтесь в специализированные сервисные центры. Подробная информация о сервисных центрах, уполномоченных осуществлять ремонт и техническое обслуживание изделия, находится на вышеуказанном сайте.

Заполнение гарантийного талона

Внимательно ознакомьтесь с гарантийным талоном и проследите, чтобы он был правильно заполнен и имел штамп Продавца. При отсутствии штампа Продавца и даты продажи (либо кассового чека с датой продажи) гарантийный срок исчисляется с даты производства изделия. Запрещается вносить в гарантийный талон какие-либо изменения, а также стирать или переписывать указанные в нём данные. Гарантийный талон должен содержать: наименование и модель изделия, его серийный номер, дата продажи, а также имеется подпись уполномоченного лица и штамп Продавца.

В случае неисправности прибора по вине изготовителя обязательство по устранению неисправности будет возложено на уполномоченную изготовителем организацию. В данном случае покупатель вправе обратиться к Продавцу.

Ответственность за неисправность прибора, возникшую по вине организации, проводившей установку (монтаж) прибора возлагается на монтажную организацию. В данном случае необходимо обратиться к организации, проводившей установку (монтаж) прибора. Для установки (подключения) изделия (если оно нуждается в специальной установке, подключении или сборке) рекомендуем обращаться в специализированные сервисные центры, где можете воспользоваться услугами квалифицированных специалистов. Продавец, уполномоченная изготовителем организация, импортер и изготовитель не несут ответственности за недостатки изделия, возникшие из-за его неправильной установки (подключения).

Настоящая гарантия распространяется на производственные или конструкционные дефекты изделия

Выполнение ремонтных работ и замена дефектных деталей изделия специалистами уполномоченного сервисного центра производится в сервисном центре или непосредственно у Покупателя (по усмотрению сервисного центра). Гарантийный ремонт изделия выполняется в срок не более 14 дней. В случае если во время устранения недостатков товара станет очевидным, что они не будут устранены в определённый соглашением Сторон срок, Стороны могут заключить соглашение о новом сроке устранения недостатков товара.

Настоящая гарантия не распространяется на:

- периодическое обслуживание и сервисное обслуживание изделия (чистку, замену фильтров или устройств, выполняющих функции фильтров);
- любые адаптации и изменения изделия, в т. ч. с целью усовершенствования и расширения обычной сферы его применения, которая указана в Инструкции по эксплуатации изделия, без предварительного письменного согласия изготовителя;
- аксессуары, входящие в комплект поставки.

Настоящая гарантия также не предоставляется в случаях, если недостаток в товаре возник в результате:

- использования изделия не по его прямому назначению, не в соответствии с его Инструкцией по эксплуатации, в том числе эксплуатации изделия с перегрузкой или совместно со вспомогательным оборудованием, не рекомендуемым Продавцом, уполномоченной изготовителем организацией, импортером, изготовителем;
- наличия на изделии механических повреждений (сколов, трещин и т. д.), воздействий на изделие чрезмерной силы, химически агрессивных веществ, высоких температур, повышенной влажности/запыленности, концентрированных паров, если что-либо из перечисленного стало причиной неисправности изделия;
- ремонта/наладки/инсталляции/адаптации/пуска изделия в эксплуатацию не уполномоченными на то организациями/лицами;
- неаккуратного обращения с устройством, ставшего причиной физических, либо косметических повреждений поверхности;

- если нарушены правила транспортировки/хранения/монтажа/эксплуатации;
- стихийных бедствий (пожар, наводнение и т. д.) и других причин, находящихся вне контроля Продавца, уполномоченной изготовителем организации, импортера, изготовителя и Покупателя, которые причинили вред изделию;
- неправильного подключения изделия к электрической или водопроводной сети, а также неисправностей (несоответствие рабочих параметров) электрической или водопроводной сети и прочих внешних сетей;
- дефектов, возникших вследствие попадания внутрь изделия посторонних предметов, жидкостей, кроме предусмотренных инструкцией по эксплуатации, насекомых и продуктов их жизнедеятельности и т. д.;
- необходимости замены ламп, фильтров, элементов питания, аккумуляторов, предохранителей, а также стеклянных/фарфоровых/кварцевых и перемещаемых вручную деталей и других дополнительных быстрознаменяющихся/сменных деталей изделия, которые имеют собственный ограниченный период работоспособности, в связи с их естественным износом;
- дефектов системы, в которой изделие использовалось как элемент этой системы.

Особые условия гарантийного обслуживания водонагревательных приборов

Настоящая гарантия не предоставляется, в результате в водонагревательных приборах возникли в результате:

- замерзания или всего лишь однократного превышения максимально допустимого давления воды, указанного на заводской табличке с характеристиками водонагревательного прибора;
- эксплуатации без защитных устройств или устройств, не соответствующих техническим характеристикам водонагревательных приборов;
- использование коррозионно-активной воды;
- коррозии от электрохимической реакции, несвоевременного технического обслуживания водонагревательных приборов в соответствии с инструкцией по эксплуатации (в том числе: несоблюдение установленных инструкцией периодичности и сроков проведения технического обслуживания, в объеме, указанном в инструкции).

ИЗЫМАЕТСЯ МАСТЕРОМ ПРИ ОБСЛУЖИВАНИИ

ТАЛОН НА ГАРАНТИЙНОЕ ОБСЛУЖИВАНИЕ



Electrolux

Модель:

Серийный номер:

Дата покупки:

Штамп продавца

Дата пуска в эксплуатацию:

Штамп организации, производившей пуск в эксплуатацию

ИЗЫМАЕТСЯ МАСТЕРОМ ПРИ ОБСЛУЖИВАНИИ

ТАЛОН НА ГАРАНТИЙНОЕ ОБСЛУЖИВАНИЕ



Electrolux

Модель:

Серийный номер:

Дата покупки:

Штамп продавца

Дата пуска в эксплуатацию:

Штамп организации, производившей пуск в эксплуатацию

Ф.И.О. покупателя:.....

.....

Адрес:.....

.....

Телефон:.....

Код заказа:.....

Дата ремонта:.....

Сервис-Центр:.....

Мастер:

Ф.И.О. покупателя:.....

.....

Адрес:.....

.....

Телефон:.....

Код заказа:

Дата ремонта:.....

Сервис-Центр:.....

Мастер:



сплит-системы



мобильные кондиционеры



маслонаполненные радиаторы



накопительные водонагреватели



проточные водонагреватели



газовые колонки



электрические камины



конвекторы-трансформеры



тепловентиляторы



сушилки для рук



увлажнители



мойки воздуха

www.home-comfort.com



Электролюкс – зарегистрированная торговая марка, используемая в соответствии с лицензией AB Electrolux (публ.).

Electrolux is a registered trademark used under license from AB Electrolux (publ).

В тексте и цифровых обозначениях инструкции могут быть допущены технические ошибки и опечатки. Изменения технических характеристик и ассортимента могут быть произведены без предварительного уведомления.

