ISTRUZIONI PER L'INSTALLAZIONE E LA MANUTENZIONE
INSTRUCTIONS FOR INSTALLATION AND MAINTENANCE
INSTRUCTIONS POUR L'INSTALLATION ET LA MAINTENANCE
INSTALLATIONS- UND WARTUNGSANLEITUNGEN
INSTRUCCIONES DE INSTALACIÓN Y MANTENIMIENTO
РУКОВОДСТВО ПО МОНТАЖУ И ТЕХНИЧЕСКОМУ ОБСЛУЖИВАНИЮ
INSTRUCTIES VOOR INSTALLATIE EN ONDERHOUD
INSTALLATIONS- OCH UNDERHÅLLSANVISNING
KURMA VE BAKIM BİLGİLERİ
ΟΔΗΓΙΕΣ ΓΙΑ ΤΗΝ ΕΓΚΑΤΑΣΤΑΣΗ ΚΑΙ ΤΗ ΣΥΝΤΗΡΗΣΗ
INSTRUCTIUNI PENTRU INSTALARE SI INTRETINERE
INSTRUKCJA INSTALACJI I KONSERWACJI
INSTALLÁCIÓS ÉS KARBANTARTÁSI UTASÍTÁS
ИНСТРУКЦИЯ ЗА МОНТИРАНЕ И ПОДДРЪЖКА

AD 2.2 AC

AD 1.5 AC

AD 1.0 AC

AD 5.5 AC

AD 4.0 AC

AD 3.0 AC

AD 15.0 AC

AD 11.0 AC

AD 7.5 AC



ITALIANO	pag.	01
ENGLISH	page	66
FRANÇAIS	page	131
DEUTSCH	seite	195
ESPAÑOL	pág.	260
РУССКИЙ	стр.	325
NEDERLANDS	pag.	390
SVENSKA	sid.	455
TÜRKÇE	sf.	520
ΕΛΛΗΝΙΚΑ	σελ.	585
ROMANA	pag.	652
POLSKI	str.	717
MAGYAR	Oldal	783
БЪЛГАРСКИ	Стр.	847

INDICE

LEGENDA	5
AVVERTENZE	5
RESPONSABILITA'	5
1 GENERALITA'	6
1.1 Applicazioni	6
1.2 Caratteristiche tecniche	7
1.2.1 Temperatura ambiente.....	10
2 INSTALLAZIONE	10
2.1 Fissaggio dell'apparecchio	10
2.2 Collegamenti	12
2.2.1 Collegamenti elettrici.....	12
2.2.1.1 Collegamento alla linea di alimentazione AD 2.2 AC - 1.5 AC - 1.0 AC	12
2.2.1.2 Collegamento alla linea di alimentazione AD 15.0 AC - 11.0 AC - 7.5 AC - 5.5 AC - 4.0 AC - 3.0 AC	13
2.2.1.3 Collegamenti elettrici all'elettropompa	14
2.2.1.4 Collegamenti elettrici all'elettropompa AD 2.2 AC - 1.5 AC - 1.0 AC	14
2.2.2 Collegamenti idraulici.....	15
2.2.3 Collegamento dei sensori	17
2.2.3.1 Collegamento del sensore di pressione	17
2.2.3.2 Collegamento del sensore di flusso.....	19
2.2.4 Collegamenti elettrici ingressi e uscite utenti.....	20
2.2.4.1 Contatti di uscita OUT 1 e OUT 2:.....	20
2.2.4.2 Contatti di ingresso (fotoaccoppiati)	21
3 LA TASTIERA E IL DISPLAY	24
3.1 Menù	25
3.2 Accesso ai menù	25
3.2.1 Accesso diretto con combinazione di tasti.....	25
3.2.2 Accesso per nome tramite menù a tendina	27
3.3 Struttura delle pagine di menù	28
3.4 Blocco impostazione parametri tramite Password	29
4 SISTEMA MULTI INVERTER	30
4.1 Introduzione ai sistemi multi inverter	30
4.2 Realizzazione di un impianto multi inverter	30
4.2.1 Cavo di comunicazione (Link).....	30
4.2.2 Sensori.....	31
4.2.2.1 Sensori di flusso	31
4.2.2.2 Gruppi con il solo sensore di pressione.....	31
4.2.2.3 Sensori di pressione	32
4.2.3 Collegamento e impostazione degli ingressi fotoaccoppiati	32
4.3 Parametri legati al funzionamento multi inverter	32
4.3.1 Parametri di interesse per il multi inverter	32
4.3.1.1 Parametri con significato locale.....	32
4.3.1.2 Parametri sensibili	33
4.3.1.3 Parametri con allineamento facoltativo.....	34
4.4 Primo avvio di un sistema multi-inverter	34
4.5 Regolazione multi-inverter	34
4.5.1 Assegnazione dell'ordine di partenza	34
4.5.1.1 Tempo massimo di lavoro.....	35
4.5.1.2 Raggiungimento del tempo massimo di inattività	35
4.5.2 Riserve e numero di inverter che partecipano al pompaggio	35
5 ACCENSIONE E MESSA IN OPERA	36
5.1 Operazioni di prima accensione	36
5.1.1 Impostazione della corrente nominale	36
5.1.2 Impostazione della frequenza nominale	36
5.1.3 Impostazione del senso di rotazione	37
5.1.4 Impostazione della pressione di setpoint.....	37
5.1.5 Impianto con sensore di flusso	37
5.1.6 Impianto senza sensore di Flusso	37
5.1.7 Impostazione di altri parametri.....	38
5.2 Risoluzione dei problemi tipici alla prima installazione	39

6	SIGNIFICATO DEI SINGOLI PARAMETRI	40
6.1	Menù Utente	40
6.1.1	FR: Visualizzazione della frequenza di rotazione	40
6.1.2	VP: Visualizzazione della pressione	40
6.1.3	C1: Visualizzazione della corrente di fase	40
6.1.4	PO: Visualizzazione della potenza erogata	40
6.1.5	SM: Monitor di sistema	40
6.1.6	VE: Visualizzazione della versione	41
6.2	Menù Monitor	41
6.2.1	VF: Visualizzazione del flusso	41
6.2.2	TE: Visualizzazione della temperatura dei finali di potenza	41
6.2.3	BT: Visualizzazione della temperatura della scheda elettronica	41
6.2.4	FF: Visualizzazione storico fault	41
6.2.5	CT: Contrasto display	41
6.2.6	LA: Lingua	42
6.2.7	HO: Ore di funzionamento	42
6.3	Menù Setpoint	42
6.3.1	SP: Impostazione della pressione di setpoint	42
6.3.2	Impostazione delle pressioni ausiliarie	42
6.3.2.1	P1: Impostazione della pressione ausiliaria 1	43
6.3.2.2	P2: Impostazione della pressione ausiliaria 2	43
6.3.2.3	P3: Impostazione della pressione ausiliaria 3	43
6.3.2.4	P4: Impostazione della pressione ausiliaria 4	43
6.4	Menù Manuale	43
6.4.1	FP: Impostazione della frequenza di prova	43
6.4.2	VP: Visualizzazione della pressione	44
6.4.3	C1: Visualizzazione della corrente di fase	44
6.4.4	PO: Visualizzazione della potenza erogata	44
6.4.5	RT: Impostazione del senso di rotazione	44
6.4.6	VF: Visualizzazione del flusso	44
6.5	Menù Installatore	44
6.5.1	RC: Impostazione della corrente nominale dell'elettropompa	44
6.5.2	RT: Impostazione del senso di rotazione	45
6.5.3	FN: Impostazione della frequenza nominale	45
6.5.4	OD: Tipologia di impianto	45
6.5.5	RP: Impostazione della diminuzione di pressione per ripartenza	45
6.5.6	AD: Configurazione indirizzo	46
6.5.7	PR: Sensore di pressione	46
6.5.8	MS: Sistema di misura	46
6.5.9	FI: Impostazione sensore di flusso	47
6.5.9.1	Funzionamento senza sensore di flusso	47
6.5.9.2	Funzionamento con sensore di flusso specifico predefinito	48
6.5.9.3	Funzionamento con sensore di flusso generico	49
6.5.10	FD: Impostazione diametro del tubo	49
6.5.11	FK: Impostazione del fattore di conversione impulsi / litro	49
6.5.12	FZ: Impostazione della frequenza di zero flusso	50
6.5.13	FT: Impostazione della soglia di spegnimento	50
6.5.14	SO: Fattore di marcia a secco	51
6.5.15	MP: Pressione minima di spegnimento per mancanza acqua	51
6.6	Menù Assistenza Tecnica	51
6.6.1	TB: Tempo di blocco mancanza acqua	51
6.6.2	T1: Tempo di spegnimento dopo il segnale bassa pressione	51
6.6.3	T2: Ritardo di spegnimento	52
6.6.4	GP: Coefficiente di guadagno proporzionale	52
6.6.5	GI: Coefficiente di guadagno integrale	52
6.6.6	FS: Frequenza massima di rotazione	52
6.6.7	FL: Frequenza minima di rotazione	52
6.6.8	Impostazione del numero di inverter e delle riserve	53
6.6.8.1	NA: Inverter attivi	53
6.6.8.2	NC: Inverter contemporanei	53
6.6.8.3	IC: Configurazione della riserva	53

6.6.9	ET: Tempo di scambio	54
6.6.10	CF: Portante	54
6.6.11	AC: Accelerazione	54
6.6.12	AE: Abilitazione della funzione antibloccaggio	55
6.6.13	Setup degli ingressi digitali ausiliari IN1, IN2, IN3, IN4	55
6.6.13.1	Disabilitazione delle funzioni associate all'ingresso	56
6.6.13.2	Impostazione funzione galleggiante esterno	56
6.6.13.3	Impostazione funzione ingresso pressione ausiliaria	56
6.6.13.4	Impostazione abilitazione del sistema e ripristino fault	57
6.6.13.5	Impostazione della rilevazione di bassa pressione (KIWA)	58
6.6.14	Setup delle uscite OUT1, OUT2	58
6.6.14.1	O1: Impostazione funzione uscita 1	59
6.6.14.2	O2: Impostazione funzione uscita 2	59
6.6.15	RF: Reset dello storico dei fault e warning	59
6.6.16	PW: Impostazione password	59
6.6.16.1	Password sistemi multi inverter	60
7	SISTEMI DI PROTEZIONE	61
7.1	Descrizione dei blocchi	61
7.1.1	"BL" Blocco per mancanza acqua	61
7.1.2	"BPx" Blocco per guasto sul sensore di pressione	62
7.1.3	"LP" Blocco per tensione di alimentazione bassa	62
7.1.4	"HP" Blocco per tensione di alimentazione interna alta	62
7.1.5	"SC" Blocco per corto circuito diretto tra le fasi del morsetto di uscita	62
7.2	Reset manuale delle condizioni di errore	62
7.3	Autoripristino delle condizioni di errore	62
8	RESET E IMPOSTAZIONI DI FABBRICA	64
8.1	Reset generale del sistema	64
8.2	Impostazioni di fabbrica	64
8.3	Ripristino delle impostazioni di fabbrica	64

INDICE DELLE TABELLE

Tabella 1:	Caratteristiche tecniche	9
Tabella 2:	Sezione del cavo di alimentazione linea monofase	13
Tabella 3:	Correnti assorbite e dimensionamento del magnetotermico per la massima potenza	15
Tabella 4:	Sezione del cavo 4 conduttori (3 fasi + terra)	15
Tabella 5:	Collegamento del sensore 4 - 20 mA	18
Tabella 6:	Caratteristiche dei contatti di uscita	20
Tabella 7:	Caratteristiche degli ingressi	21
Tabella 8:	Collegamento ingressi	22
Tabella 9:	Funzioni tasti	24
Tabella 10:	Accesso ai menù	25
Tabella 11:	Struttura dei menù	26
Tabella 12:	Messaggi di stato ed errore nella pagina principale	28
Tabella 13:	Indicazioni nella barra di stato	29
Tabella 14:	Risoluzione dei problema	39
Tabella 15:	Visualizzazione del monitor di sistema SM	40
Tabella 16:	Pressioni massime di regolazione	42
Tabella 17:	Impostazione del sensore di pressione	46
Tabella 18:	Sistema di unità di misura	46
Tabella 19:	Impostazioni del sensore di flusso	47
Tabella 20:	Diametri dei tubi, fattore di conversione FK, flusso minimo e massimo ammissibile	50
Tabella 21:	Configurazioni di fabbrica degli ingressi	55
Tabella 22:	Configurazione degli ingressi	55
Tabella 23:	Funzione galleggiante esterno	56
Tabella 24:	Setpoint ausiliario	57
Tabella 25:	Abilitazione sistema e ripristino dei fault	57
Tabella 26:	Rilevazione del segnale di bassa pressione (KIWA)	58
Tabella 27:	Configurazioni di fabbrica delle uscite	58
Tabella 28:	Configurazione delle uscite	59
Tabella 29:	Allarmi	61
Tabella 30:	Indicazioni dei blocchi	61
Tabella 31:	Autoripristino dai blocchi	63

Tabella 32: Impostazioni di fabbrica 65

INDICE DELLE FIGURE

Figura 1: Curva riduzione corrente in funzione della temperatura 10

Figura 2: Fissaggio e distanza minima per la circolazione d'aria 11

Figura 3: Smontaggio del coperchio per l'accesso alle connessioni 12

Figura 4: Connessioni elettriche 12

Figura 5: Collegamento pompa AD 2.2 AC - 1.5 AC - 1.0 AC..... 14

Figura 6: Installazione Idraulica 16

Figura 7: Connessioni sensori 17

Figura 8: Collegamento sensore di pressione 4 - 20mA 18

Figura 9: Collegamento sensore di pressione 4 - 20 mA in un sistema multi invertir 19

Figura 10: Esempio di collegamento delle uscite 20

Figura 11: Esempio di collegamento degli ingressi 22

Figura 12: Aspetto dell'interfaccia utente 24

Figura 13: Selezione dei menù a tendina 27

Figura 14: Schema dei possibili accessi ai menù..... 27

Figura 15: Visualizzazione di un parametro di menù 29

Figura 16: Connessione Link..... 31

Figura 17: Impostazione della pressione di ripartenza..... 46

LEGENDA

Nella trattazione sono stati usati i seguenti simboli:



Situazione di pericolo generico. Il mancato rispetto delle prescrizioni che lo seguono può provocare danni alle persone e alle cose.



Situazione di pericolo shock elettrico. Il mancato rispetto delle prescrizioni che lo seguono può provocare una situazione di grave rischio per l'incolumità delle persone.



Note

AVVERTENZE

Prima di eseguire qualunque operazione leggere attentamente il manuale.

Conservare il manuale di istruzioni per utilizzi futuri.



I collegamenti elettrici ed idraulici devono essere realizzati da personale qualificato ed in possesso dei requisiti tecnici indicati dalle norme di sicurezza del paese di installazione del prodotto.

Per personale qualificato si intendono quelle persone che per la loro formazione, esperienza e istruzione, nonché la conoscenza delle relative norme, prescrizione e provvedimenti per la prevenzione degli incidenti e sulle condizioni di servizio, sono stati autorizzati dal responsabile della sicurezza dell'impianto ad eseguire qualsiasi necessaria attività ed in questa essere in grado di conoscere ed evitare qualsiasi pericolo. (Definizione per il personale tecnico IEC 364).

Sarà cura dell'installatore accertarsi che l'impianto di alimentazione elettrica sia provvisto di un efficiente impianto di terra secondo le normative vigenti.

Per migliorare l'immunità al possibile rumore radiato verso altre apparecchiature si consiglia di utilizzare una conduttura elettrica separata per l'alimentazione dell'inverter.

Una mancata osservanza delle avvertenze può creare situazioni di pericolo per le persone o le cose e far decadere la garanzia del prodotto.

RESPONSABILITA'

Il costruttore non risponde di malfunzionamenti qualora il prodotto non sia stato correttamente installato, sia stato manomesso, modificato, fatto funzionare in modo improprio od oltre i dati di targa.

Si declinano inoltre eventuali responsabilità per le inesattezze inserite nel manuale qualora fossero dovute ad errori di stampa o trascrizione.

Il costruttore inoltre si riserva di apportare al prodotto le modifiche che riterrà necessarie o utili senza che vadano a pregiudicarne le caratteristiche essenziali.

La responsabilità del costruttore si esauriscono relativamente al prodotto rimanendo esclusi costi o maggior danni dovuti a malfunzionamento di installazioni.

1 GENERALITA'

Inverter per pompe trifase concepito per la pressurizzazione di impianti idraulici mediante misura della pressione ed in opzione anche misura del flusso.

L'inverter è in grado di mantenere costante la pressione di un circuito idraulico variando il numero di giri/minuto dell'elettropompa e tramite sensori si accende e si spegne autonomamente a seconda della necessità idraulica.

Le modalità di funzionamento e le opzioni accessorie sono molteplici. Tramite le diverse impostazioni possibili e la disponibilità di contatti di ingresso e di uscita configurabili, è possibile adattare il funzionamento dell'inverter alle esigenze di vari impianti. Nel capitolo 6 SIGNIFICATO DEI SINGOLI PARAMETRI sono illustrate tutte le grandezze impostabili: pressione, intervento di protezioni, frequenze di rotazione, ecc.

Nel prosieguo di questo manuale viene usata la forma abbreviata "inverter" laddove si parla di caratteristiche comuni.

1.1 Applicazioni

Possibili contesti di utilizzo possono essere:

- abitazioni
- condomini
- campeggi
- piscine
- aziende agricole
- alimentazione idrica da pozzi
- irrigazione per serre, giardini, agricoltura
- riutilizzo delle acque piovane
- impianti industriali

1.2 Caratteristiche tecniche

La Tabella 1 mostra le caratteristiche tecniche dei prodotti della linea a cui si riferisce il manuale

Caratteristiche tecniche				
		AD 2.2 AC	AD 1.5 AC	AD 1.0 AC
Alimentazione dell'inverter	Tensione [VAC] (Toll +10/-20%)	220-240	220-240	220-240
	Fasi	1	1	1
	Frequenza [Hz]	50/60	50/60	50/60
	Corrente [A]	25,0	18,7	12,0
Uscita dell'inverter	Tensione [VAC]	0 - V alim.	0 - V alim.	0 - V alim.
	Fasi	3	3	3
	Frequenza [Hz]	0-200	0-200	0-200
	Corrente massima[A rms]	11,0	9,0	6,5
	Corrente minima pompa [A rms]	1	1	1
	Potenza elettrica erogabile Max [kW]	3,3	2,3	1,4
	Potenza meccanica P2	3 CV / 2,2 kW	2 CV / 1,5 kW	1,3 CV / 1 kW
Caratteristiche meccaniche	Peso dell'unità [kg] (imballo escluso)	6,3		
	Dimensioni massime [mm] (LxHxP)	173x280x180		
Installazione	Posizione di lavoro	Qualunque		
	Grado di protezione IP	20		
	Temperatura ambiente massima [°C]	50		
	Sez. max conduttore accettato dai morsetti di ingresso e uscita [mm ²]	4		
	Diametro min. cavo accettato dai pressacavi di ingresso e uscita [mm]	6		
	Diametro max. cavo accettato dai pressacavi di ingresso e uscita [mm]	12		
Caratteristiche idrauliche di regolazione e funzionamento	Range di regolazione pressione [bar]	1 – 95% fondo scala sens. press.		
	Opzioni	Sensore di flusso		
Sensori	Tipo di sensori pressione	Raziometrico (0-5V) / 4:20 mA		
	Fondo scala sensori di pressione [bar]	16 / 25 / 40		
	Tipo di sensore di flusso supportato	Impulsi 5 [Vpp]		
Funzionalità e protezioni	Connettività	<ul style="list-style-type: none"> • Interfaccia seriale • Connessione multi inverter 		
	Protezioni	<ul style="list-style-type: none"> • Marcia a secco • Amperometrica sulle fasi di uscita • Sovratemperatura dell'elettronica interna • Tensioni di alimentazioni anomale • Corto diretto tra le fasi di uscita • Guasto su sensore di pressione 		

Caratteristiche tecniche				
		AD 5.5 AC	AD 4.0 AC	AD 3.0 AC
Alimentazione dell'inverter	Tensione [VAC] (Toll +10/-20%)	380-480	380-480	380-480
	Fasi	3	3	3
	Frequenza [Hz]	50/60	50/60	50/60
	Corrente (380V- 480V) [A]	20,5-16,5	16-12,0	12,5-10,0
Uscita dell'inverter	Tensione [VAC]	0 - V alim.	0 - V alim.	0 - V alim.
	Fasi	3	3	3
	Frequenza [Hz]	0-200	0-200	0-200
	Corrente massima [A rms]	15,0	11,0	9,0
	Corrente minima [A rms]	2	2	2
	Potenza elettrica erogabile Max [kW]	8,2	6,0	4,5
	Potenza meccanica P2	7,5 CV / 5,5 kW	5,5 CV / 4 kW	4 CV / 3 kW
Caratteristiche meccaniche	Peso dell'unità [kg] (imballo escluso)	11,0		
	Dimensioni massime [mm] (LxHxP)	251x370x180		
Installazione	Posizione di lavoro	Qualunque		
	Grado di protezione IP	20		
	Temperatura ambiente massima [°C]	50		
	Sez. max conduttore accettato dai morsetti di ingresso e uscita [mm ²]	4		
	Diametro min. cavo accettato dai pressacavi di ingresso e uscita [mm]	11		
	Diametro max cavo accettato dai pressacavi di ingresso e uscita [mm]	17		
Caratteristiche idrauliche di regolazione e funzionamento	Range di regolazione pressione [bar]	1 – 95% fondo scala sens. press.		
	Opzioni	Sensore di flusso		
Sensori	Tipo di sensori pressione	Raziometrico (0-5V) / 4:20 mA		
	Fondo scala sensori di pressione [bar]	16 / 25 / 40		
	Tipo di sensore di flusso supportato	Impulsi 5 [Vpp]		
Funzionalità e protezioni	Connettività	<ul style="list-style-type: none"> • Interfaccia seriale • Connessione multi inverter 		
	Protezioni	<ul style="list-style-type: none"> • Marcia a secco • Amperometrica sulle fasi di uscita • Sovratemperatura dell'elettronica interna • Tensioni di alimentazioni anomale • Corto diretto tra le fasi di uscita • Guasto su sensore di pressione 		

Caratteristiche tecniche				
		AD 15.0 AD	AD 11.0 AC	AD 7.5 AC
Alimentazione dell'inverter	Tensione [VAC] (Toll +10/-20%)	380-480	380-480	380-480
	Fasi	3	3	3
	Frequenza [Hz]	50/60	50/60	50/60
	Corrente [A]	55-44	42-33	29,5-23,5
Uscita dell'inverter	Tensione [VAC]	0 - V alim.	0 - V alim.	0 - V alim.
	Fasi	3	3	3
	Frequenza [Hz]	0-200	0-200	0-200
	Corrente [A rms]	41,0	31,0	22,0
	Corrente minima [A rms]	2	2	2
	Potenza elettrica erogabile Max [kW]	22,0	16,0	11,0
	Potenza meccanica P2	20 CV / 15 kW	15 CV / 11 Kw	10 CV / 7,5 kW
Caratteristiche meccaniche	Peso dell'unità [kg] (imballo escluso)	16		
	Dimensioni massime [mm] (LxHxP)	265x390x228		
Installazione	Posizione di lavoro	Qualunque		
	Grado di protezione IP	20		
	Temperatura ambiente massima [°C]	50		
	Sez. max conduttore accettato dai morsetti di ingresso e uscita [mm ²]	16		
	Diametro min. cavo accettato dai pressacavi di ingresso e uscita [mm]	18		
	Diametro max. cavo accettato dai pressacavi di ingresso e uscita [mm]	25		
Caratteristiche idrauliche di regolazione e funzionamento	Range di regolazione pressione [bar]	1 – 95% fondo scala sens. press.		
	Opzioni	Sensore di flusso		
Sensori	Tipo di sensori pressione	Raziometrico (0-5V) / 4:20 mA		
	Fondo scala sensori di pressione [bar]	16 / 25 / 40		
	Tipo di sensore di flusso supportato	Impulsi 5 [Vpp]		
Funzionalità e protezioni	Connettività	<ul style="list-style-type: none"> • Interfaccia seriale • Connessione multi inverter 		
	Protezioni	<ul style="list-style-type: none"> • Marcia a secco • Amperometrica sulle fasi di uscita • Sovratemperatura dell'elettronica interna • Tensioni di alimentazioni anomale • Corto diretto tra le fasi di uscita • Guasto su sensore di pressione 		

Tabella 1: Caratteristiche tecniche

1.2.1 Temperatura ambiente

A temperature ambiente superiori a quelle indicate in Tabella 1 l'inverter può ancora funzionare, ma è necessario ridurre la corrente erogata dall'inverter secondo quanto specificato in Figura 1.



Figura 1: Curva riduzione corrente in funzione della temperatura

2 INSTALLAZIONE

Seguire attentamente le raccomandazioni di questo capitolo per realizzare una corretta installazione elettrica idraulica e meccanica. Ad installazione correttamente avvenuta, alimentare il sistema e procedere con le impostazioni descritte nel capitolo 5 ACCENSIONE E MESSA IN OPERA.

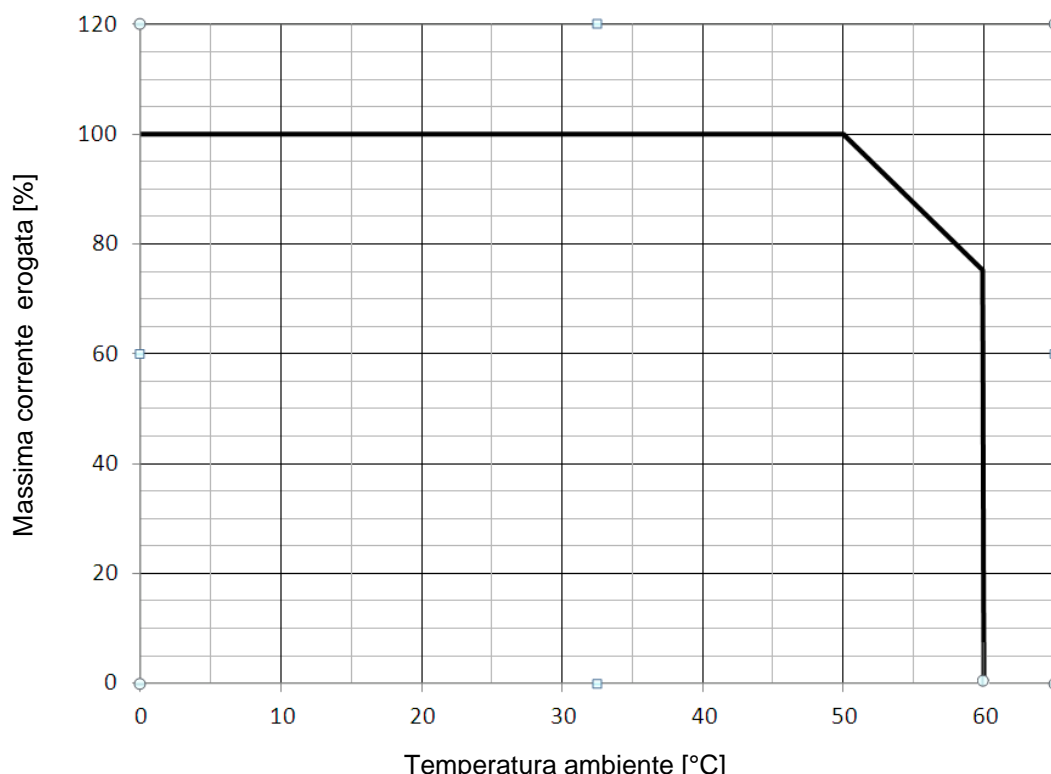

Prima di accingersi a fare alcuna operazione di installazione assicurarsi di aver tolto alimentazione al motore e all'inverter.

2.1 Fissaggio dell'apparecchio

L'inverter deve essere saldamente ancorato tramite adeguati sistemi di fissaggio ad un supporto stabile ed in grado di sopportare il peso dell'apparecchio. Il fissaggio deve essere fatto con viti inserite negli appositi fori posti sul bordo della lamiera come evidenziato nella Figura 2.

Il sistema di fissaggio ed il supporto sul quale viene fissato l'apparecchio, dovranno essere della portata adatta a sopportare il peso dell'apparecchio stesso vedi Tabella 1.

Gli apparecchi possono essere montati anche a fianco l'uno dell'altro, ma deve sempre essere garantito uno spazio libero come da Figura 2 sui lati su cui si trovano le prese d'areazione al fine di garantire una corretta circolazione dell'aria come mostrato in Figura 2.



Figura 2: Fissaggio e distanza minima per la circolazione d'aria

2.2 Collegamenti

Tutti i collegamenti elettrici sono accessibili rimuovendo la vite che si trova sul coperchio come mostrato in Figura 3.

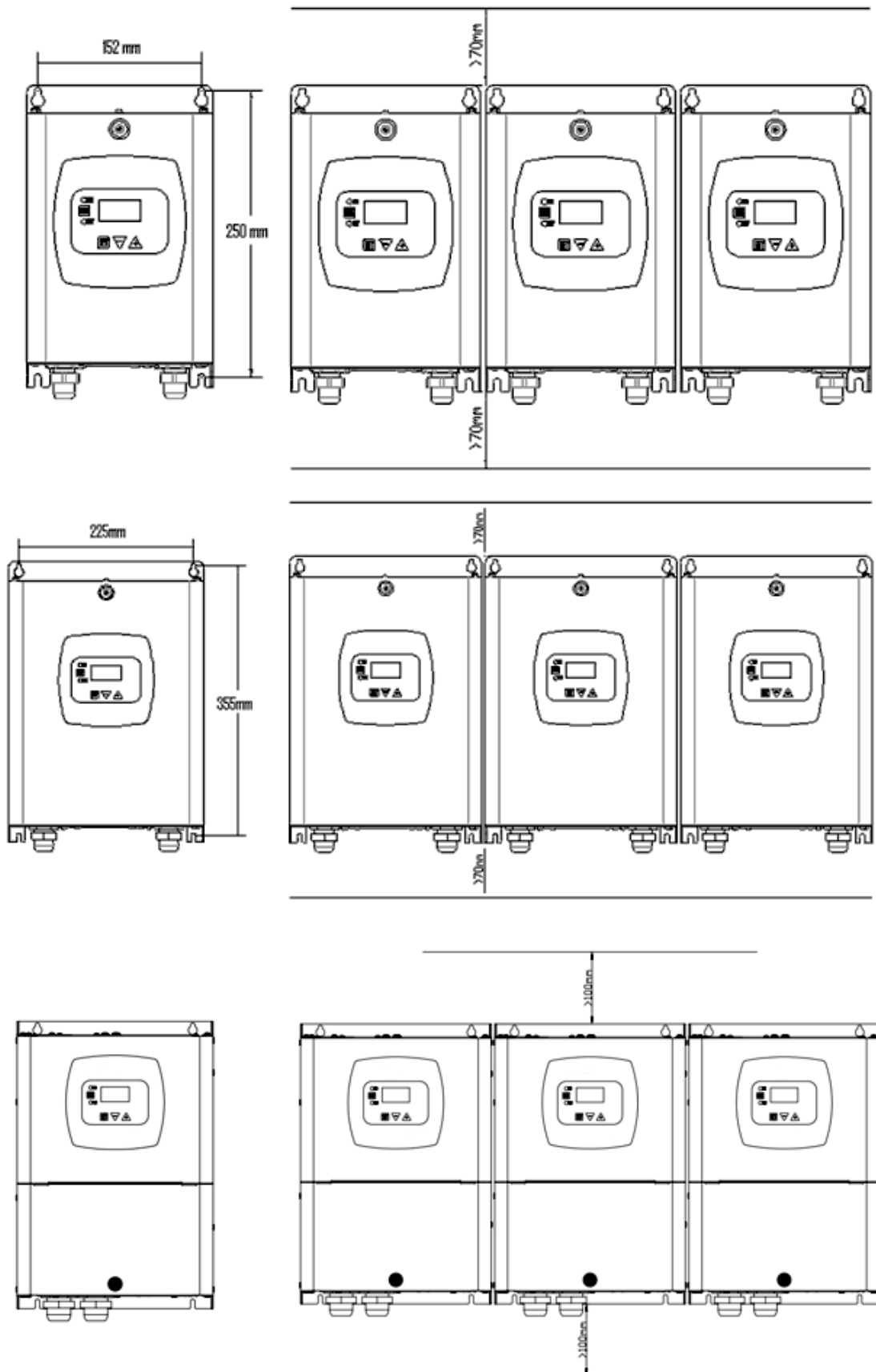

Figura 3: Smontaggio del coperchio per l'accesso alle connessioni



Prima di effettuare qualsiasi operazione di installazione o manutenzione, scollegare l'inverter dalla rete di alimentazione elettrica ed attendere almeno 15 minuti prima di toccare le parti interne.

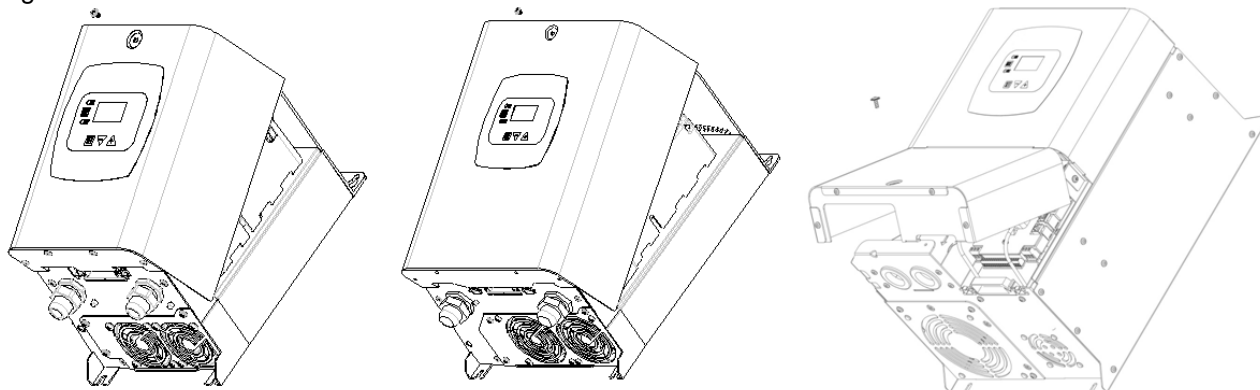

Accertarsi che la tensione e la frequenza di targa dell'inverter corrispondano a quelle della rete di alimentazione.

2.2.1 Collegamenti elettrici

Per migliorare l'immunità al possibile rumore radiato verso altre apparecchiature si consiglia di utilizzare una conduttura elettrica separata per l'alimentazione dell'inverter.

Sarà cura dell'installatore accertarsi che l'impianto di alimentazione elettrica sia provvisto di un efficiente impianto di terra secondo le normative vigenti.

ATTENZIONE: La tensione di linea può cambiare quando l'elettropompa viene avviata dall'inverter. La tensione sulla linea può subire variazioni in funzione di altri dispositivi ad essa collegati e alla qualità della linea stessa.



Figura 4: Connessioni elettriche

2.2.1.1 Collegamento alla linea di alimentazione AD 2.2 AC - 1.5 AC - 1.0 AC

La connessione tra linea di alimentazione monofase e inverter deve essere effettuata con un cavo a 3 conduttori (fase neutro + terra). Le caratteristiche dell'alimentazione devono poter soddisfare quanto indicato in Tabella 1.

I morsetti di ingresso sono quelli contrassegnati dalla scritta LN e da una freccia che entra verso i morsetti, vedi Figura 4.

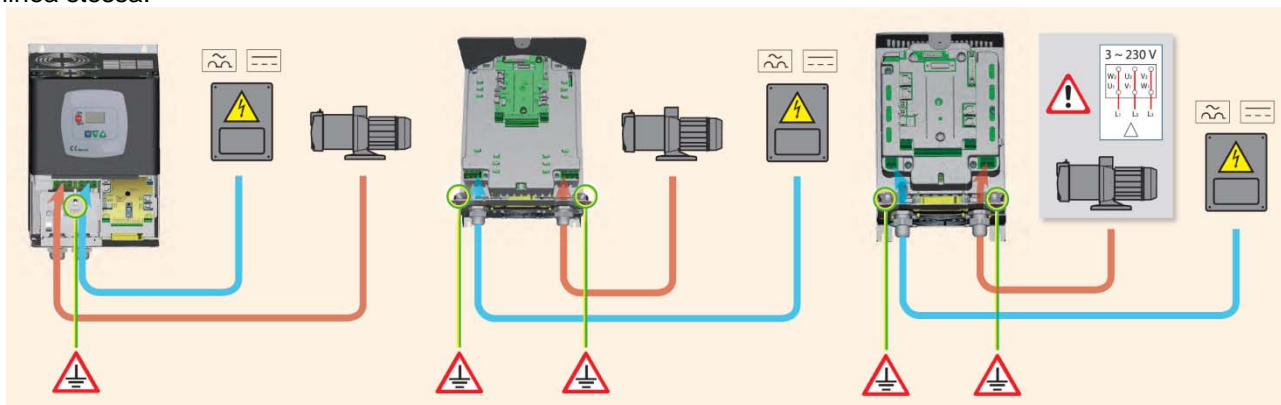
La sezione, il tipo e la posa dei cavi per l'alimentazione dell'inverter dovranno essere in scelte in accordo alle normative vigenti. La Tabella 2 fornisce un'indicazione sulla sezione del cavo da usare. La tabella è relativa a cavi in PVC con 3 conduttori (fase neutro + terra) ed esprime la sezione minima consigliata in funzione della corrente e della lunghezza del cavo.

La corrente di alimentazione all'inverter può essere valutata in generale (riservando un margine di sicurezza) come 2.5 volte la corrente che assorbe la pompa trifase. Esempio se la pompa collegata all'inverter assorbe 10A per fase i cavi di alimentazione all'inverter vanno dimensionati per 25A.

Sebbene l'inverter disponga già di proprie protezioni interne, rimane consigliabile installare un interruttore magnetotermico di protezione dimensionato opportunamente.

Nei casi di utilizzo dell'intera potenza disponibile, per conoscere la corrente da utilizzare nella scelta dei cavi e del magnetotermico, si può fare riferimento alla Tabella 3 che indica anche le taglie dei magnetotermici da poter utilizzare in funzione della corrente.

ATTENZIONE: L'interruttore magnetotermico di protezione ed i cavi di alimentazione dell'inverter e della pompa, devono essere dimensionati in relazione all'impianto.

L'interruttore differenziale a protezione dell'impianto deve essere correttamente dimensionato e deve essere di tipo "**Classe A**". L'interruttore differenziale automatico dovrà essere contrassegnato dai due simboli seguenti:

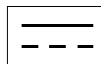
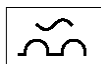

Qualora le indicazioni fornite nel manuale dovessero essere in contrasto con la normativa vigente, assumere la normativa come riferimento.

Sezione del cavo di alimentazione in mm ²															
	10 m	20 m	30 m	40 m	50 m	60 m	70 m	80 m	90 m	100 m	120 m	140 m	160 m	180 m	200 m
4 A	1,5	1,5	1,5	1,5	2,5	2,5	2,5	2,5	4	4	4	6	6	6	10
8 A	1,5	1,5	2,5	2,5	4	4	6	6	6	10	10	10	10	16	16
12 A	1,5	2,5	4	4	6	6	10	10	10	10	16	16	16		
16 A	2,5	2,5	4	6	10	10	10	10	16	16	16				
20 A	4	4	6	10	10	10	16	16	16	16					
24 A	4	4	6	10	10	16	16	16							
28 A	6	6	10	10	16	16	16								

Dati relativi a cavi in PVC con 3 conduttori (fase neutro + terra)

Tabella 2: Sezione del cavo di alimentazione linea monofase

2.2.1.2 Collegamento alla linea di alimentazione AD 15.0 AC - 11.0 AC - 7.5 AC - 5.5 AC - 4.0 AC - 3.0 AC

La connessione tra linea di alimentazione trifase e inverter deve essere effettuata con un cavo a 4 conduttori (3 fasi + terra). Le caratteristiche dell'alimentazione devono poter soddisfare quanto indicato in Tabella 1. I morsetti di ingresso sono quelli contrassegnati dalla scritta RST e da una freccia che entra verso i morsetti, vedi Figura 4. La sezione, il tipo e la posa dei cavi per l'alimentazione dell'inverter dovranno essere in scelte in accordo alle normative vigenti. La Tabella 4: Sezione del cavo 4 conduttori (3 fasi + terra) fornisce un'indicazione sulla sezione del cavo da usare. La tabella è relativa a cavi in PVC con 4 conduttori (3 fasi + terra) ed esprime la sezione minima consigliata in funzione della corrente e della lunghezza del cavo.

La corrente di alimentazione all'inverter può essere valutata in generale (riservando un margine di sicurezza) come 1/8 in più rispetto alla corrente che assorbe la pompa.

Sebbene l'inverter disponga già di proprie protezioni interne, rimane consigliabile installare un interruttore magnetotermico di protezione dimensionato opportunamente.

Nei casi di utilizzo dell'intera potenza disponibile, per conoscere la corrente da utilizzare nella scelta dei cavi e del magnetotermico, si può fare riferimento alla Tabella 4.

La Tabella 3 indica anche le taglie dei magnetotermici da poter utilizzare in funzione della corrente.

ATTENZIONE: L'interruttore magnetotermico di protezione ed i cavi di alimentazione dell'inverter e della pompa, devono essere dimensionati in relazione all'impianto.

L'interruttore differenziale a protezione dell'impianto deve essere correttamente dimensionato e deve essere di tipo "**Classe AS**". L'interruttore differenziale automatico dovrà essere contrassegnato dai due simboli seguenti:

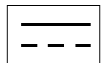
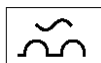

Qualora le indicazioni fornite nel manuale dovessero essere in contrasto con la normativa vigente, assumere la normativa come riferimento.

2.2.1.3 Collegamenti elettrici all'elettropompa

La connessione tra inverter ed elettropompa deve essere effettuata con un cavo da 4 conduttori (3 fasi + terra). Le caratteristiche dell'elettropompa collegata devono poter soddisfare quanto indicato in Tabella 1. I morsetti di uscita sono quelli contrassegnati dalla scritta UVW e da una freccia che esce dai morsetti, vedi Figura 4

La sezione, il tipo e la posa dei cavi per il collegamento all'elettropompa dovranno essere in scelte in accordo alle normative vigenti. La Tabella 4 fornisce un'indicazione sulla sezione del cavo da usare. La tabella è relativa a cavi in PVC con 4 conduttori (3 fasi + terra) ed esprime la sezione minima consigliata in funzione della corrente e della lunghezza del cavo.

La corrente all'elettropompa è in genere specificata nei dati di targa del motore.

La tensione nominale dell'elettropompa deve essere la stessa della tensione di alimentazione dell' inverter.

La frequenza nominale dell'elettropompa si può impostare da display secondo quanto riporta la targa del costruttore.

Ad esempio si può anche alimentare l' inverter a 50 [Hz] e pilotare un'elettropompa a 60 [Hz] nominali (sempre che questa sia dichiarata per tale frequenza).

Per particolari applicazioni si possono avere anche pompe con frequenza fino a 200 [Hz].

L'utenza connessa all'inverter non deve assorbire corrente oltre la massima erogabile indicata in Tabella 1. Verificare le targhe e la tipologia (stella o triangolo) di collegamento del motore utilizzato per rispettare le condizioni suddette.

2.2.1.4 Collegamenti elettrici all'elettropompa AD 2.2 AC - 1.5 AC - 1.0 AC

I modelli AD 2.2 AC - 1.5 AC - 1.0 AC richiedono il motore configurato per una tensione di 230V trifase. Questo generalmente si ottiene configurando il motore a triangolo. Vedi Figura 5.



Figura 5: Collegamento pompa AD 2.2 AC - 1.5 AC - 1.0 AC



L'errato collegamento delle linee di terra ad un morsetto diverso da quello di terra può danneggiare irrimediabilmente tutto l'apparato.

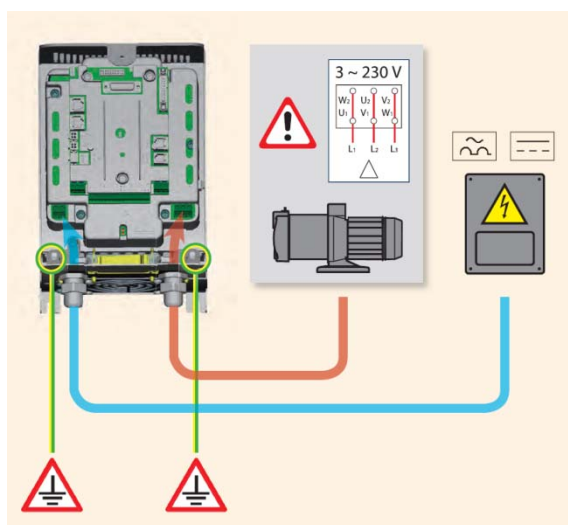

L'errato collegamento della linea di alimentazione sui morsetti di uscita destinati al carico, può danneggiare irrimediabilmente tutto l'apparato.

Correnti assorbite e dimensionamento del magnetotermico per la massima potenza						
	AD 2.2 AC		AD 1.5 AC		AD 1.0 AC	
Tensione di alimentazione [V]	230 V		230 V		230 V	
Corrente max assorbita dal motore [A]	11,0		9,0		6,5	
Corrente max assorbita dall'inverter [A]	25,0		18,7		12,0	
Corrente nom. Magnetotermico [A]	32		20		16	
	AD 5.5 AC		AD 4.0 AC		AD 3.0 AC	
Tensione di alimentazione [3 x V]	380	480	380	480	380	480
Corrente max assorbita dal motore [A]	15,0	11,5	11,0	8,7	9,0	7,2
Corrente max assorbita dall'inverter [A]	20,5	16,5	16	12,0	12,5	10,0
Corrente nom. Magnetotermico [A]	25	20	20	16	16	16
	AD 15.0 AC		AD 11.0 AC		AD 7.5 AC	
Tensione di alimentazione [3 x V]	380	480	380	480	380	480
Corrente max assorbita dal motore [A]	41,0	32,5	31,0	24,5	22,0	17,5
Corrente max assorbita dall'inverter [A]	55,0	44,0	42,0	33,0	29,5	23,5
Corrente nom. Magnetotermico [A]	63	50	50	40	32	25

Tabella 3: Correnti assorbite e dimensionamento del magnetotermico per la massima potenza

Sezione del cavo in mm ²															
	10 m	20 m	30 m	40 m	50 m	60 m	70 m	80 m	90 m	100 m	120 m	140 m	160 m	180 m	200 m
4 A	1,5	1,5	1,5	1,5	1,5	1,5	1,5	1,5	2,5	2,5	2,5	2,5	4	4	4
8 A	1,5	1,5	1,5	1,5	2,5	2,5	2,5	4	4	4	6	6	6	10	10
12 A	1,5	1,5	2,5	2,5	4	4	4	6	6	6	10	10	10	10	16
16 A	2,5	2,5	2,5	4	4	6	6	6	10	10	10	10	16	16	16
20 A	2,5	2,5	4	4	6	6	10	10	10	10	16	16	16	16	16
24 A	4	4	4	6	6	10	10	10	10	16	16	16	16	16	16
28 A	6	6	6	6	10	10	10	10	16	16	16	16	16	16	16
32 A	6	6	6	6	10	10	10	16	16	16	16	16	16	16	16
36 A	10	10	10	10	10	10	16	16	16	16	16	16	16	16	16
40 A	10	10	10	10	10	16	16	16	16	16	16	16	16	16	16
44 A	10	10	10	10	10	16	16	16	16	16	16	16	16	16	16
48 A	10	10	10	10	16	16	16	16	16	16	16	16	16	16	16
52 A	16	16	16	16	16	16	16	16	16	16	16	16	16	16	16
56 A	16	16	16	16	16	16	16	16	16	16	16	16	16	16	16
60 A	16	16	16	16	16	16	16	16	16	16	16	16	16	16	16

Tabella valida per cavi in PVC con 4 conduttori (3 fasi + terra)

Tabella 4: Sezione del cavo 4 conduttori (3 fasi + terra)

Per ciò che concerne la sezione del conduttore di terra si raccomanda di fare riferimento alle normative vigenti.

2.2.2 Collegamenti idraulici

L'inverter è connesso alla parte idraulica tramite i sensori di pressione e flusso. Il sensore di pressione è sempre necessario, il sensore di flusso è opzionale.

Entrambi vanno montati sulla mandata della pompa e collegati con gli appositi cavi ai rispettivi ingressi sulla scheda dell'inverter.

Si raccomanda di montare sempre una valvola di ritegno sull'aspirazione dell'elettropompa ed un vaso d'espansione sulla mandata della pompa.

In tutti gli impianti in cui c'è la possibilità che si verifichino colpi d'ariete (ad esempio irrigazione con portata interrotta improvvisamente da elettrovalvole) si consiglia di montare una ulteriore valvola di ritegno dopo la pompa e di montare i sensori ed il vaso di espansione tra la pompa e la valvola.

Il collegamento idraulico tra l'elettropompa ed i sensori non deve avere derivazioni.

La tubazione dovrà essere di dimensioni adeguate all'elettropompa installata.

Impianti eccessivamente deformabili possono creare l'insorgenza di oscillazioni; qualora dovesse verificarsi tale evento, si può risolvere il problema agendo sui parametri di controllo "GP" e "GI" (vedi par. 6.6.4 e 6.6.5)



L'inverter fa lavorare il sistema a pressione costante. Questa regolazione viene apprezzata se l'impianto idraulico a valle del sistema è opportunamente dimensionato. Impianti eseguiti con tubazioni di sezione troppo piccola introducono delle perdite di carico che l'apparecchiatura non può compensare; il risultato è che la pressione è costante sui sensori ma non sull'utenza.



Figura 6: Installazione Idraulica



Pericolo corpi estranei nella tubazione: la presenza di sporco all'interno del fluido può ostruire i canali di passaggio, bloccare il sensore di flusso o il sensore di pressione e pregiudicare il corretto funzionamento del sistema. Fare attenzione a installare i sensori in modo che non possano accumularsi su di essi eccessive quantità di sedimenti o bolle d'aria a pregiudicarne il funzionamento. Nel caso si abbia una tubazione attraverso la quale possano transitare corpi estranei può essere necessario installare un apposito filtro.

2.2.3 Collegamento dei sensori

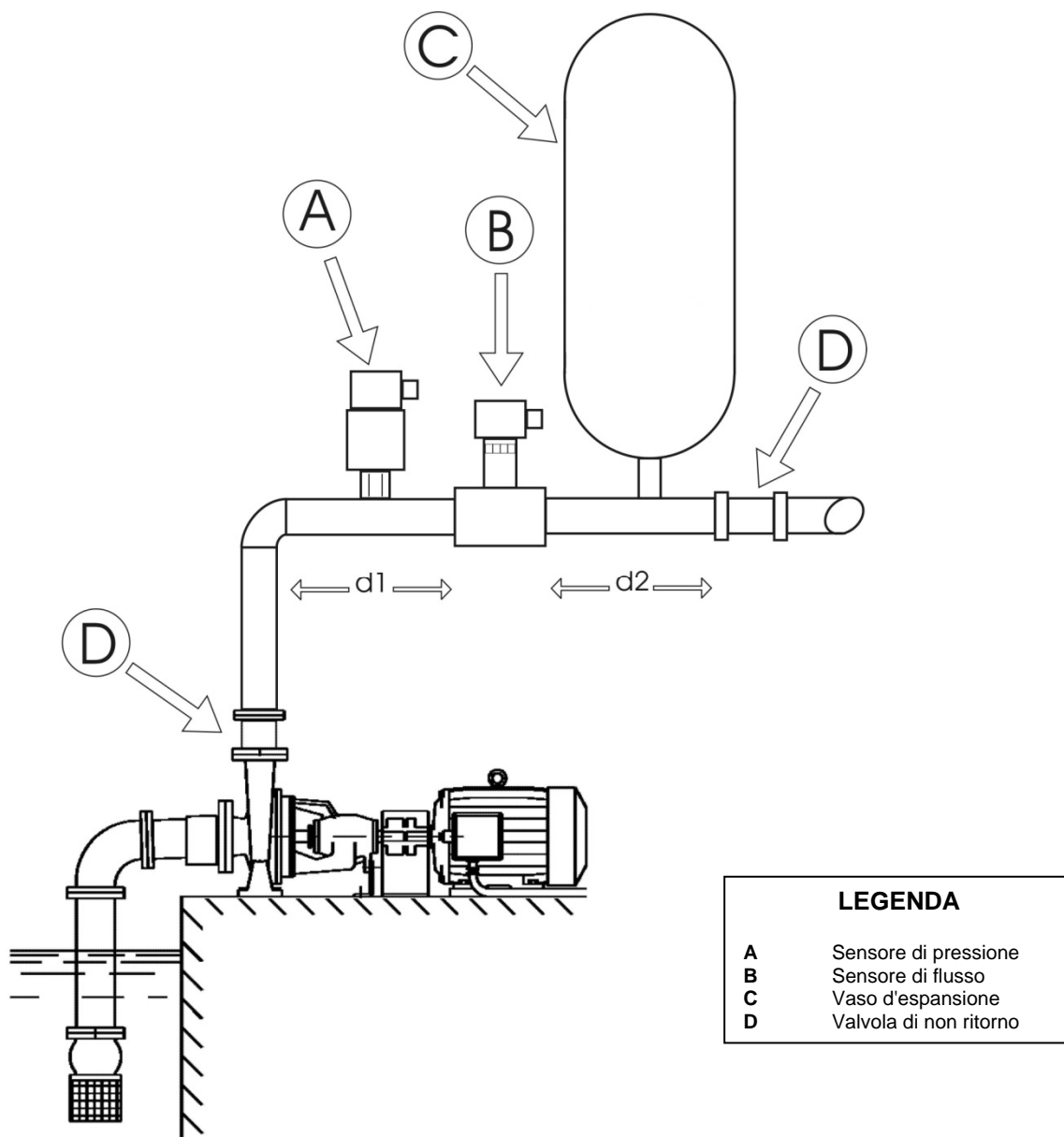
Le terminazioni per il collegamento dei sensori si trovano nella parte centrale e sono accessibili rimuovendo la vite del coperchio collegamenti vedi Figura 3. I sensori devono essere collegati negli appositi ingressi contrassegnati dalle serigrafie "Press" e "Flow" vedi Figura 7.



Figura 7: Connessioni sensori

2.2.3.1 Collegamento del sensore di pressione

L' inverter accetta due tipi di sensore di pressione:

1. Raziometrico 0 – 5V (Sensore in tensione da collegarsi sul connettore press1)
2. In corrente 4 - 20 mA (Sensore in corrente da collegarsi sul connettore J5)

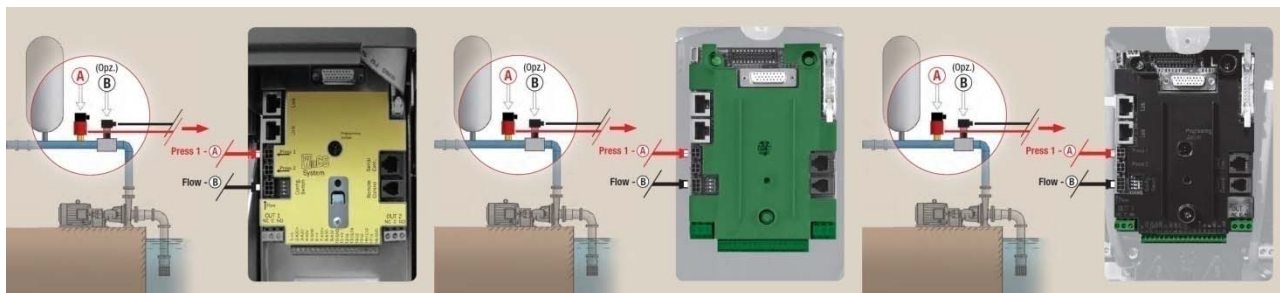
Il sensore di pressione viene fornito assieme al proprio cavo ed il cavo e la connessione sulla scheda cambia in relazione al tipo di sensore usato. Possono essere forniti entrambi i tipi di sensore.

2.2.3.1.1 Collegamento di un sensore Raziometrico

Il cavo deve essere collegato da un lato al sensore e dall'altro all'apposito ingresso sensore di pressione dell'inverter, contrassegnato dalla serigrafia "Press 1" vedi Figura 7.

Il cavo presenta due diverse terminazioni con verso di inserzione obbligato: connettore per applicazioni industriali (DIN 43650) lato sensore e connettore a 4 poli lato inverter.

Nei sistemi multi il sensore di pressione raziometrico (0-5V) può essere collegato ad un qualunque inverter della catena.



E' fortemente consigliato l'uso di sensori di pressione raziometrici (0-5V), per la facilità di cablaggio. Usando i sensori di pressione raziometrici non è necessario fare alcun cablaggio per trasferire l'informazione della pressione letta fra i vari inverter. Di questo se ne occupa il cavo link di interconnessione.



In sistemi con più sensori di pressione può usare solo sensori di pressione raziometrici (0-5V).

2.2.3.1.2 Collegamento di un sensore in corrente 4 - 20 mA

Collegamento singolo inverter:

Il sensore in corrente 4-20mA prescelto si presenta con 2 fili, uno di colore marrone (IN +) da collegare al morsetto 11 di J5 (V+), uno di color verde (OUT -) che va collegato al morsetto 7 di J5 (A1C+). Deve anche essere inserito un ponticello tra il morsetto 9 ed 10 di J5. I collegamenti sono visibili in Figura 8 e riassunti in Tabella 5.



Figura 8: Collegamento sensore di pressione 4 - 20mA

Collegamenti del sensore 4 – 20mA Sistema singolo inverter	
Morsetto	Cavo da collegare
7	Verde (OUT -)
8 -10	Ponticello
11	Marrone (IN +)

Tabella 5: Collegamento del sensore 4 - 20 mA

Per poter usare il sensore di pressione in corrente va configurato via software, parametro **PR** menu installatore, si faccia riferimento al paragrafo 6.5.7.

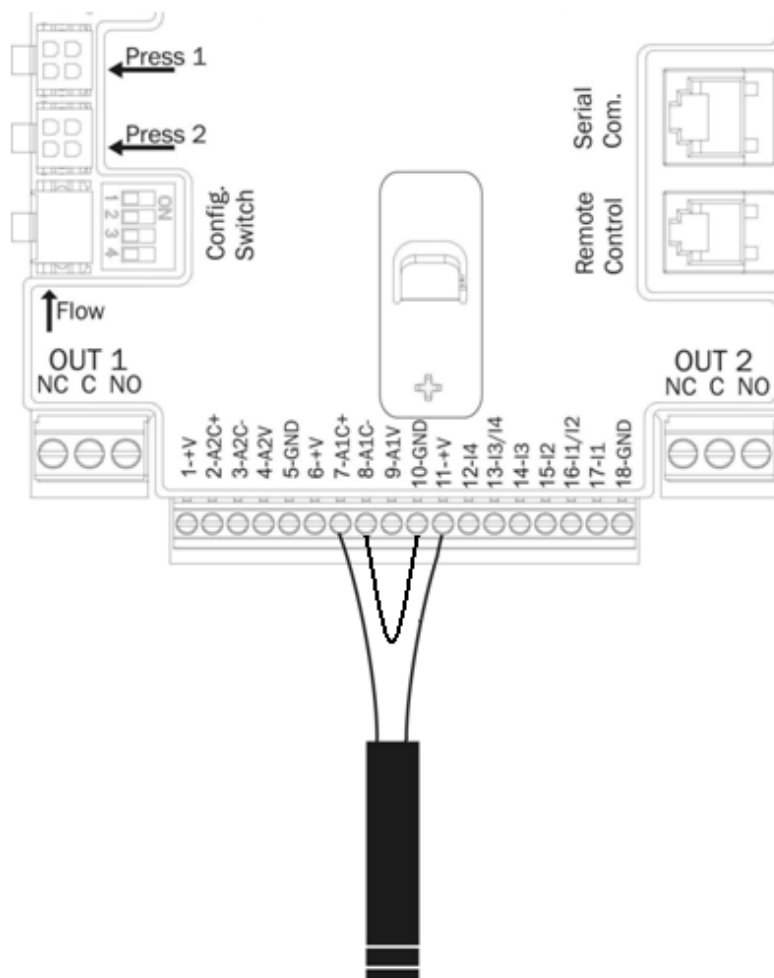
Collegamento multi inverter:

Si possono fare sistemi multi inverter con un solo sensore di pressione in corrente 4-20mA, ma si richiede di cablare il sensore su tutti gli inverter. Per collegare gli inverter va usato obbligatoriamente del cavo schermato (calza + 2 fili).

I passi da eseguire sono i seguenti:

- Collegare le terre di tutti gli inverter.
- Collegare il morsetto 18 di J5 (GND) di tutti gli inverter della catena (usare la calza del cavo schermato).
- Collegare il morsetto 1 di J5 (V+) di tutti gli inverter della catena (usare il cavo schermato).
- Collegare al primo inverter della catena il sensore di pressione.
 - filo marrone (IN +) sul morsetto 11 di J5
 - Filo verde (OUT -) sul morsetto 7 di J5

- Collegare il connettore 8 di J5 del 1° inverter con il connettore 7 di J5 del 2° inverter. Ripetere l'operazione per tutti gli inverter della catena (usare cavo schermato).
- Sull'ultimo inverter fare un ponticello fra il connettore 8 e 10 di J5 per chiudere la catena.

Nella Figura 9 si può trovare lo schema di collegamento.



Figura 9: Collegamento sensore di pressione 4 - 20 mA in un sistema multi inverter

LEGENDA	
i colori si riferiscono al sensore 4-20mA fornito come accessorio	
A	Verde (OUT -)
B	Marrone (IN +)
C	Ponticelli
D	Cavo dal sensore



Attenzione: usare obbligatoriamente cavo schermato per i collegamenti dei sensori.

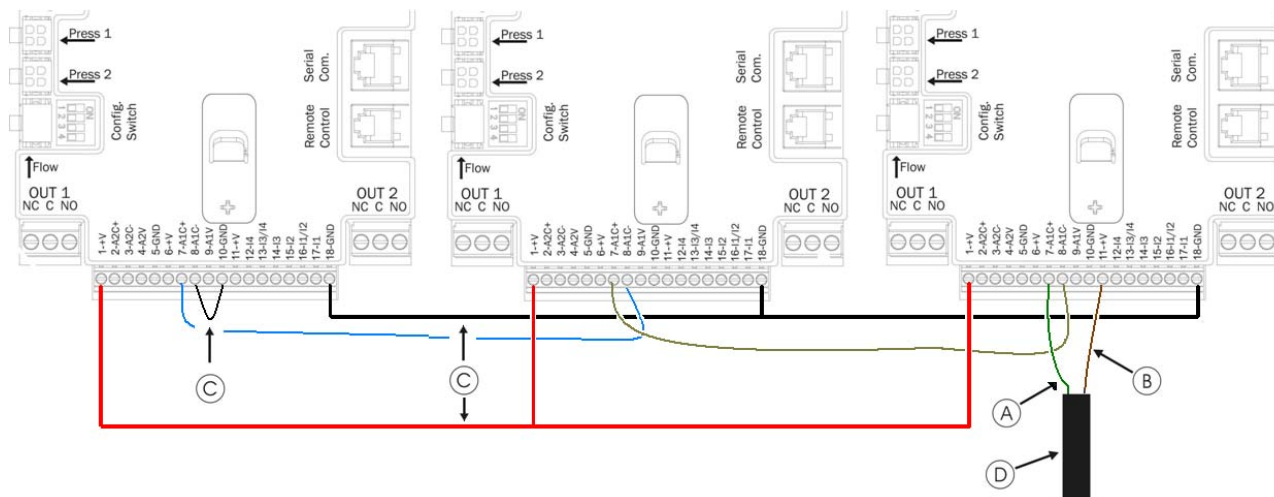

Per poter usare il sensore di pressione in corrente va configurato via software, parametro **PR** menu installatore, si faccia riferimento al paragrafo 6.5.7. Pena il non funzionamento del gruppo ed errore BP1, (sensore di pressione non collegato).

2.2.3.2 Collegamento del sensore di flusso

Il sensore di flusso viene fornito assieme al proprio cavo. Il cavo deve essere collegato da un lato al sensore e dall'altro all'apposito ingresso sensore di flusso dell'inverter, contrassegnato dalla serigrafia "Flow" vedi Figura 7.

Il cavo presenta due diverse terminazioni con verso di inserzione obbligato: connettore per applicazioni industriali (DIN 43650) lato sensore e connettore a 6 poli lato inverter.



Il sensore di flusso ed il sensore di pressione raziometrico (0-5V) presentano sul proprio corpo lo stesso tipo di connettore DIN 43650 per cui è necessario porre attenzione al collegamento del giusto sensore sul giusto cavo.

2.2.4 Collegamenti elettrici ingressi e uscite utenti

Gli inverter sono dotati di 4 ingressi e di 2 uscite in modo da poter realizzare alcune soluzioni di interfaccia con installazioni più complesse.

Nella Figura 10 e Figura 11 sono riportati a titolo di esempio, due possibili configurazioni degli ingressi e delle uscite.

Per l'installatore sarà sufficiente cablare i contatti di ingresso e di uscita desiderati e configurarne le relative funzionalità come desiderato (vedi paragrafi 6.6.13 e 6.6.14).



L'alimentazione +19 [Vdc] fornita ai pin 11 e 18 di J5 (morsettiera a 18 poli) può erogare al massimo 50 [mA].

2.2.4.1 Contatti di uscita OUT 1 e OUT 2:

Le connessioni delle uscite elencate di seguito fanno riferimento alle due morsettiere J3 e J4 a 3 poli indicate con la serigrafia OUT1 e OUT 2 e sotto a questa è scritto anche il tipo di contatto relativo al morsetto.

Caratteristiche dei contatti di uscita	
Tipo di contatto	NO, NC, COM
Max tensione sopportabile [V]	250
Max corrente sopportabile [A]	5 -> carico resistivo 2,5 -> carico induttivo
Max sezione del cavo accettata [mm ²]	3,80

Tabella 6: Caratteristiche dei contatti di uscita

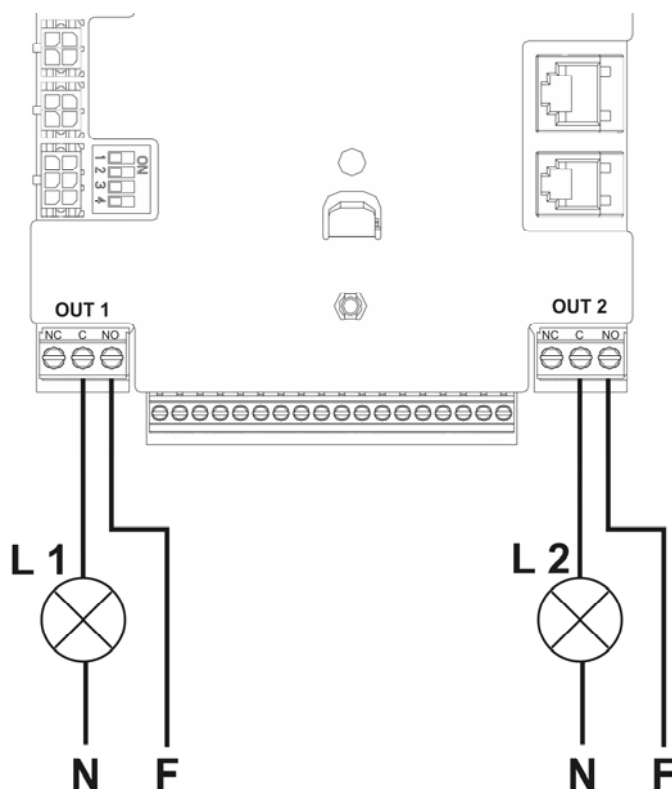

Facendo riferimento all'esempio proposto in Figura 10 e utilizzando le impostazioni di fabbrica (O1 = 2; contatto NO; O2 = 2; contatto NO) si ottiene:

- L1 si accende quando la pompa è in blocco (es. "BL": blocco mancanza acqua).
- L2 si accende quando la pompa è in marcia ("GO").

Figura 10: Esempio di collegamento delle uscite

2.2.4.2 Contatti di ingresso (fotoaccoppiati)

Le connessioni degli ingressi elencate di seguito fanno riferimento alla morsettiera a 18 poli J5 la cui numerazione parte con il pin 1 da sinistra. Alla base della morsettiera è riportata la serigrafia degli ingressi.

- I 1: Pin 16 e 17
- I 2: Pin 15 e 16
- I 3: Pin 13 e 14
- I 4: Pin 12 e 13

L'accensione degli ingressi può essere fatta sia in corrente continua che alternata a 50-60 Hz. Di seguito sono mostrate le caratteristiche elettriche degli ingressi Tabella 7.

Caratteristiche degli ingressi		
	Ingressi DC [V]	Ingressi AC 50-60 Hz [Vrms]
Tensione minima di accensione [V]	8	6
Tensione massima di spegnimento [V]	2	1,5
Tensione massima ammissibile [V]	36	36
Corrente assorbita a 12V [mA]	3,3	3,3
Max sezione del cavo accettata [mm ²]	2,13	
<i>N.B. Gli ingressi sono pilotabili con ogni polarità (positiva o negativa rispetto al proprio ritorno di massa)</i>		

Tabella 7: Caratteristiche degli ingressi

In Figura 11 e in Tabella 8 sono mostrate le connessioni degli ingressi.



Figura 11: Esempio di collegamento degli ingressi

Cablaggio ingressi (J5)			
Ingresso	ingresso connesso a contatto pulito		Ingresso connesso a segnale in tensione
	Contatto Pulito fra i pin	Ponticello	Pin collegamento segnale
I1	11 - 17	16 - 18	16-17
I2	11 - 15	16 - 18	15-16
I3	11 - 14	13 - 18	13-14
I4	11 - 12	13 - 8	12-13

Tabella 8: Collegamento ingressi

Facendo riferimento all'esempio proposto in Figura 11 e utilizzando le impostazioni di fabbrica degli ingressi (I1 = 1; I2 = 3; I3 = 5; I4=10) si ottiene:

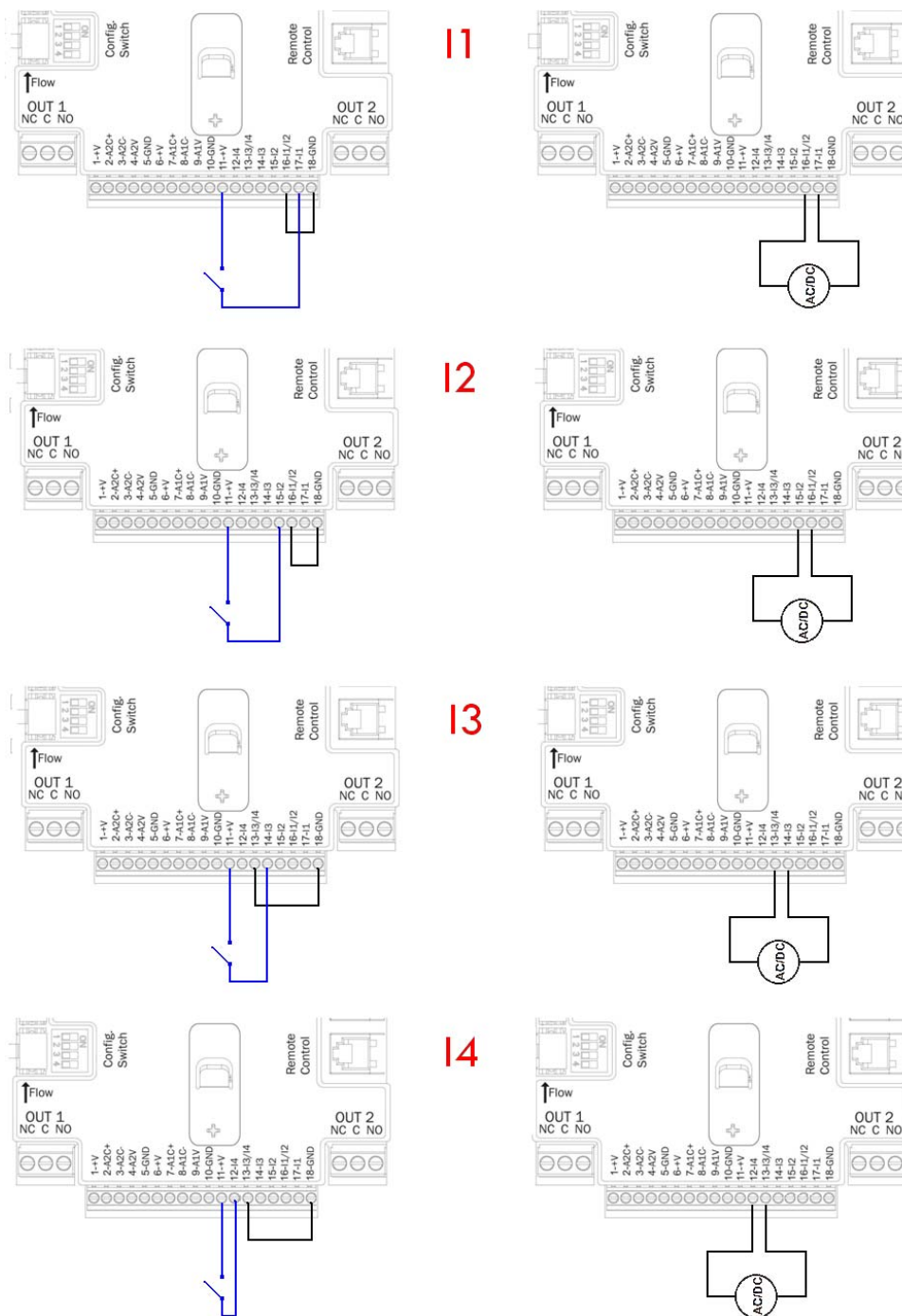
- *Quando si chiude l'interruttore su I1 la pompa va in blocco e si segnala "F1"*
(es. I1 connesso a un galleggiante vedi par. 6.6.13.2 Impostazione funzione galleggiante esterno).
- *Quando si chiude l'interruttore su I2 la pressione di regolazione diventa "P2"*
(vedi par. 6.6.13.3 Impostazione funzione ingresso pressione ausiliaria).
- *Quando si chiude l'interruttore su I3 la pompa va in blocco e si segnala "F3"*
(vedi par. 6.6.13.4 Impostazione abilitazione del sistema e ripristino fault).
- *Quando si chiude l'interruttore su I4 trascorso il tempo T1 la pompa va in blocco e si segnala F4*
(vedi par. 6.6.13.5 Impostazione della rilevazione di bassa pressione).

Nell'esempio proposto in Figura 11, si fa riferimento al collegamento con contatto pulito utilizzando la tensione interna per il pilotaggio degli ingressi (chiaramente possono essere utilizzati solo gli ingressi utili). Se si dispone di una tensione invece che di un contatto, questa può comunque essere utilizzata per pilotare gli ingressi: basterà non utilizzare i morsetti +V e GND e collegare la sorgente di tensione che rispetta le caratteristiche di Tabella 7, all'ingresso desiderato. In caso di utilizzo di una tensione esterna per pilotare gli ingressi, è necessario che tutta la circuiteria sia protetta da doppio isolamento.



ATTENZIONE: le coppie di ingressi I1/I2 ed I3/I4 hanno un polo in comune per ciascuna coppia.

3 LA TASTIERA E IL DISPLAY



Figura 12: Aspetto dell'interfaccia utente

L'interfaccia con la macchina consiste in un display oled 64 X 128 di colore giallo con sfondo nero e 4 pulsanti chiamati "MODE", "SET", "+", "-" vedi Figura 12.

Il display visualizza le grandezze e gli stati dell'inverter con indicazioni sulla funzionalità dei vari parametri. Le funzioni dei tasti sono riassunte nella Tabella 9.



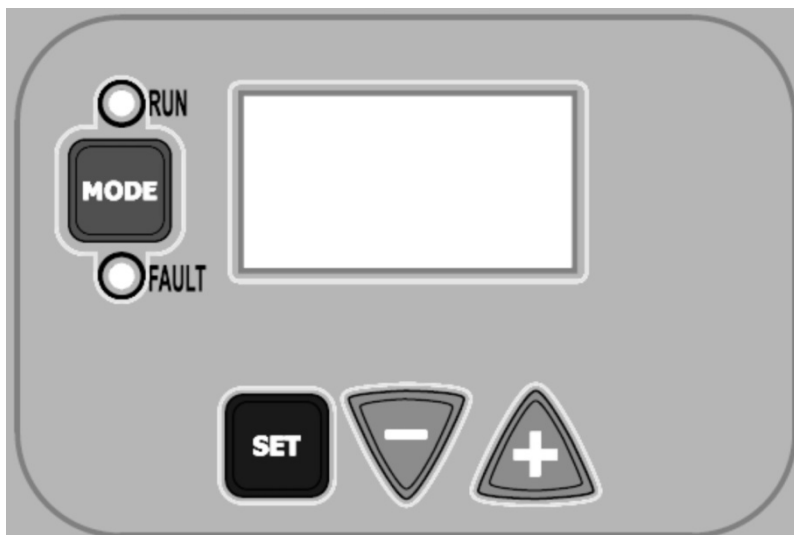

	Il tasto MODE consente di passare alle voci successive all'interno dello stesso menù. Una pressione prolungata per almeno 1 sec consente di saltare alla voce di menù precedente.
	Il tasto SET consente di uscire dal menù corrente.
	Decrementa il parametro corrente (se è un parametro modificabile).
	Incrementa il parametro corrente (se è un parametro modificabile).

Tabella 9: Funzioni tasti

Una pressione prolungata dei tasti +/- consente l'incremento/decremento automatico del parametro selezionato. Trascorsi 3 secondi di pressione del tasto +/- la velocità di incremento/decremento automatico aumenta.



Alla pressione del tasto + o del tasto - la grandezza selezionata viene modificata e salvata immediatamente in memoria permanente (EEPROM). Lo spegnimento anche accidentale della macchina in questa fase non causa la perdita del parametro appena impostato.

Il tasto SET serve soltanto per uscire dal menù attuale e non è necessario per salvare le modifiche fatte. Solo in particolari casi descritti nel capitolo 6 alcune grandezze vengono attuate alla pressione di "SET" o "MODE"

3.1 Menù

La completa struttura di tutti i menù e di tutte le voci che li compongono è mostrata nella Tabella 11.

3.2 Accesso ai menù

Dal menù principale si può accedere ai vari menù in due modi:

- 1) Accesso diretto con combinazione di tasti
- 2) Accesso per nome tramite menù a tendina

3.2.1 Accesso diretto con combinazione di tasti

Si accede direttamente al menù desiderato premendo contemporaneamente la combinazione di tasti appropriata (ad esempio MODE SET per entrare nel menù Setpoint) e si scorrono le varie voci di menù con il tasto MODE.

La Tabella 10 mostra i menù raggiungibili con le combinazioni di tasti.





















NOME DEL MENU	TASTI DI ACCESSO DIRETTO	TEMPO DI PRESSIONE
Utente		Al rilascio del pulsante
Monitor	 	2 Sec
Setpoint	 	2 Sec
Manuale	  	5 Sec
Installatore	  	5 Sec
Assistenza tecnica	  	5 Sec
Ripristino dei valori di fabbrica	 	2 Sec all'accensione dell'apparecchio
Reset	   	2 Sec

Tabella 10: Accesso ai menù

Menù ridotto (visibile)			Menù esteso (accesso diretto o password)			
<u>Menù Principale</u>	<u>Menù Utente</u> <i>mode</i>	<u>Menù Monitor</u> <i>set-meno</i>	<u>Menù Setpoint</u> <i>mode-set</i>	<u>Menù Manuale</u> <i>set-più-meno</i>	<u>Menù Installatore</u> <i>mode-set-meno</i>	<u>Menù Ass. Tecnica</u> <i>mode-set-più</i>
MAIN (Pagina Principale)	FR Frequenza di rotazione	VF Visualizzazione del flusso	SP Pressione di setpoint	FP Frequenza mod. manuale	RC Corrente nominale	TB Tempo di blocco mancanza acqua
Selezione Menù	VP Pressione	TE Temperatura dissipatore	P1 Pressione ausiliaria 1	VP Pressione	RT Verso di rotazione	T1 Tempo di spegnim. dopo bassa press.
	C1 Corrente di fase pompa	BT Temperatura scheda	P2 Pressione ausiliaria 2	C1 Corrente di fase pompa	FN Frequenza nominale	T2 Ritardo sullo spegnimento
	PO Potenza erogata alla pompa	FF Storico Fault & Warning	P3 Pressione ausiliaria 3	PO Potenza erogata alla pompa	OD Tipologia di impianto	GP Guadagno proporzionale
	SM Monitor di sistema	CT Contrasto	P4 Pressione ausiliaria 4	RT Verso di rotazione	RP Diminuzione press. per ripartenza	GI Guadagno integrale
	VE Informazioni HW e SW	LA Lingua		VF Visualizzazione flusso	AD Indirizzo	FS Frequenza massima
		HO Ore di funzionamento			PR Sensore di pressione	FL Frequenza minima
					MS Sistema di misura	NA Inverter attivi
					FI Sensore di flusso	NC Max inverter contemporanei
					FD Diametro del tubo	IC Inverter config
					FK K-factor	ET Max tempo di scambio
					FZ Frequenza a zero flusso	CF Portante
					FT Soglia flusso minimo	AC Accelerazione
					SO Soglia min. fattore di marcia a secco	AE Antibloccaggio
					MP Pressione min. per marcia a secco	I1 Funzione ingresso 1
						I2 Funzione ingresso 2
						I3 Funzione ingresso 3
						I4 Funzione ingresso 4
						O1 Funzione Uscita 1
						O2 Funzione uscita 2
						RF Ripristino fault & warning
						PW Impostazione Password

Legenda	
Colori identificativi	Modifica dei parametri nei gruppi multi inverter
	Insieme dei parametri sensibili. Questi parametri devono essere allineati affinché il sistema multi inverter possa partire. La modifica di uno di questi su un qualunque inverter comporta l'allineamento in automatico su tutti gli altri inverter senza alcuna domanda.
	Parametri dei quali si consente l'allineamento in maniera facilitata da un solo inverter propagandolo a tutti gli altri. E' tollerato che siano diversi da inverter a inverter.
	Insieme dei parametri che possono essere allineati in maniera broadcast da un solo inverter.
	Parametri di impostazione significativi solo localmente.
	Parametri in sola lettura.

Tabella 11: Struttura dei menù

3.2.2 Accesso per nome tramite menù a tendina

Si accede alla selezione dei vari menù secondo il loro nome. Dal menù Principale si accede alla selezione menù premendo uno qualunque dei tasti + o -.

Nella pagina di selezione dei menù compaiono i nomi dei menù ai quali si può accedere ed uno tra i menù appare evidenziato da una barra (vedi Figura 13). Con i tasti + e - si sposta la barra evidenziatrice fino a selezionare il menù di interesse e vi si entra premendo SET.



Figura 13: Selezione dei menù a tendina

I menù visualizzabili sono MAIN, UTENTE, MONITOR, di seguito compare una quarta voce MENU ESTESO; questa voce permette di estendere il numero dei menù visualizzati. Selezionando MENU ESTESO comparirà una pop-up che comunica di inserire una chiave di accesso (PASSWORD). La chiave di accesso (PASSWORD) coincide con la combinazione di tasti usata per l'accesso diretto e consente di espandere la visualizzazione dei menù dal menù corrispondente alla chiave di accesso a tutti quelli con priorità inferiore.

L'ordine dei menù è: Utente, Monitor, Setpoint, Manuale, Installatore, Assistenza Tecnica.

Selezionato una chiave di accesso, i menù sbloccati rimangono disponibili per 15 minuti o fino a che non si disabilitano manualmente attraverso la voce "Nascondi menù avanzati" che compare nella selezione menù quando si usa una chiave di accesso.

Nella Figura 14 è mostrato uno schema del funzionamento per la selezione dei menù.

Al centro della pagina si trovano i menù, dalla destra vi si arriva attraverso la selezione diretta con combinazione di tasti, dalla sinistra si arriva invece attraverso il sistema di selezione con menù a tendina.



Figura 14: Schema dei possibili accessi ai menù

3.3 Struttura delle pagine di menù

All'accensione si visualizzano alcune pagine di presentazione in cui compare il nome del prodotto ed il logo per poi passare ad un menù principale. Il nome di ogni menù qualunque esso sia compare sempre nella parte alta del display.

Nel menù principale compaiono sempre

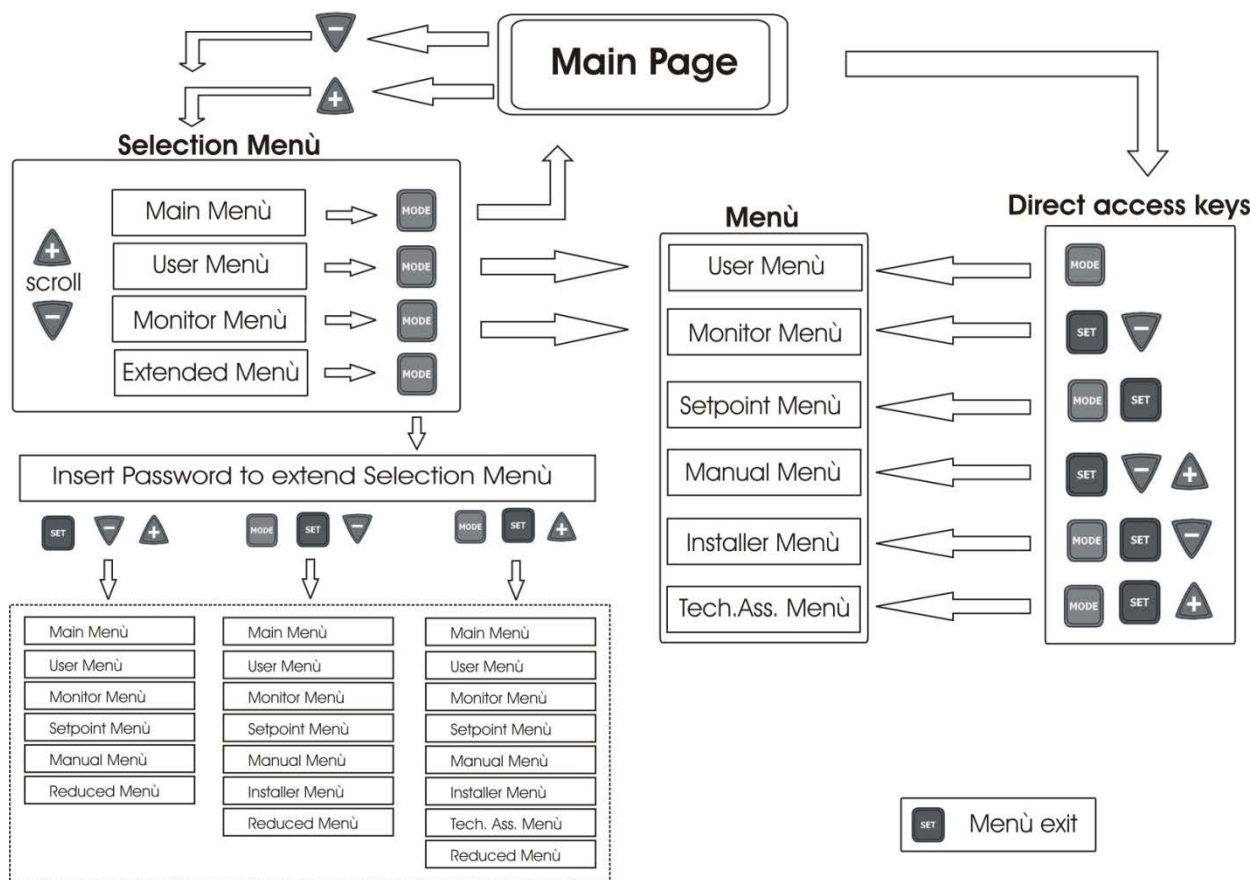
Stato: stato di funzionamento (ad es. standby, go, Fault, funzioni ingressi)

Frequenza: valore in [Hz]

Pressione: valore in [bar] o [psi] a seconda dell'unità di misura impostata.

Nel caso in cui si verifichi l'evento possono comparire:

Indicazioni di fault

Indicazioni di Warning

Indicazione delle funzioni associate agli ingressi

Icone specifiche

Le condizioni di errore o di stato visualizzabili nella pagina principale sono elencate in Tabella 12.

Condizioni di errore e di stato visualizzate nella pagina principale	
Identificatore	Descrizione
GO	Elettropompa accesa
SB	Elettropompa spenta
BL	Blocco per mancanza acqua
LP	Blocco per tensione di alimentazione bassa
HP	Blocco per tensione di alimentazione interna alta
EC	Blocco per errata impostazione della corrente nominale
OC	Blocco per sovracorrente nel motore dell'elettropompa
OF	Blocco per sovracorrente nei finali di uscita
SC	Blocco per corto circuito sulle fasi di uscita
OT	Blocco per surriscaldamento dei finali di potenza
OB	Blocco per surriscaldamento del circuito stampato
BP	Blocco per guasto sul sensore di pressione
NC	Pompa non connessa
F1	Stato / allarme Funzione galleggiante
F3	Stato / allarme Funzione disabilitazione del sistema
F4	Stato / allarme Funzione segnale di bassa pressione
P1	Stato di funzionamento con pressione ausiliaria 1
P2	Stato di funzionamento con pressione ausiliaria 2
P3	Stato di funzionamento con pressione ausiliaria 3
P4	Stato di funzionamento con pressione ausiliaria 4
Icona com. con numero	Stato di funzionamento in comunicazione multi inverter con l'indirizzo indicato
Icona com. con E	Stato di errore della comunicazione nel sistema multi inverter
E0...E16	Errore interno 0...16
EE	Scrittura e riletture su EEPROM delle impostazioni di fabbrica
WARN. Tensione bassa	Warning per mancanza della tensione di alimentazione

Tabella 12: Messaggi di stato ed errore nella pagina principale

Le altre pagine di menù variano con le funzioni associate e sono descritte successivamente per tipologia di indicazione o settaggio. Una volta entrati in un qualunque menù la parte bassa della pagina mostra sempre una sintesi dei parametri principali di funzionamento (stato di marcia o eventuale fault, frequenza attuata e pressione).

Questo consente di avere una costante visione dei parametri fondamentali della macchina.



Figura 15: Visualizzazione di un parametro di menú

Indicazioni nella barra di stato in basso ad ogni pagina	
Identificatore	Descrizione
GO	Elettropompa accesa
SB	Elettropompa spenta
FAULT	Presenza di un errore che impedisce il pilotaggio dell'elettropompa

Tabella 13: Indicazioni nella barra di stato

Nelle pagine che mostrano parametri possono comparire: valori numerici e unità di misura della voce attuale, valori di altri parametri legati all'impostazione della voce attuale, barra grafica, elenchi; vedi Figura 15.

3.4 Blocco impostazione parametri tramite Password

L'inverter ha un sistema di protezione tramite password. Se si imposta una password i parametri dell'inverter saranno accessibili e visibili, ma non sarà possibile modificarli.

Il sistema di gestione della password si trova nel menu "assistenza tecnica" e si gestisce tramite il parametro PW, vedi paragrafo 6.6.16.

4 SISTEMA MULTI INVERTER

4.1 Introduzione ai sistemi multi inverter

Per sistema multi inverter si intende un gruppo di pompaggio formato da un insieme di pompe le cui mandate confluiscono su un collettore comune. Ogni pompa del gruppo è collegata al proprio inverter e gli inverter comunicano tra loro attraverso l'apposita connessione (Link).

Il numero massimo di elementi pompa-inverter che si possono inserire a formare il gruppo è 8.

Un sistema multi inverter viene utilizzato principalmente per:

- Aumentare le prestazioni idrauliche rispetto al singolo inverter
- Assicurare la continuità di funzionamento in caso di guasto ad una pompa o un inverter
- Frazionare la potenza massima

4.2 Realizzazione di un impianto multi inverter

Le pompe, i motori e gli inverter che compongono l'impianto devono essere uguali tra loro. L'impianto idraulico deve essere realizzato in maniera più simmetrica possibile per realizzare un carico idraulico uniformemente distribuito su tutte le pompe.

Le pompe devono essere connesse tutte ad un unico collettore di mandata ed il sensore di flusso deve essere posto all'uscita di questo in modo che riesca a leggere il flusso erogato da tutto il gruppo di pompe. In caso di utilizzo di sensori multipli per il flusso, questi devono essere installati sulla mandata di ciascuna pompa.

Il sensore di pressione deve essere collegato sul collettore di uscita. Se si utilizzano più sensori di pressione l'installazione di questi deve essere fatta sempre sul collettore o comunque un tubo comunicante con questo.



Se si usano più sensori di pressione si deve far attenzione che sul tubo su cui sono montati, non siano presenti valvole di non ritorno tra un sensore e l'altro, altrimenti si possono leggere pressioni differenti che danno come risultato una lettura media falsata ed una regolazione anomala.



Per il funzionamento del gruppo di pressurizzazione devono essere uguali per ogni coppia inverter pompa:

- il tipo di pompa e motore
- i collegamenti idraulici
- la frequenza nominale
- la frequenza minima
- la frequenza massima
- la frequenza di spegnimento senza sensore di flusso

4.2.1 Cavo di comunicazione (Link)

Gli inverter comunicano tra loro e propagano i segnali di flusso e pressione (solo se si utilizza un sensore di pressione radiometrico) attraverso l'apposito cavo di collegamento.

Il cavo può essere collegato indifferentemente ad uno dei due connettori contrassegnati dalla serigrafia "Link" vedi Figura 16.



Figura 16: Connessione Link

ATTENZIONE: usare solamente cavi forniti assieme all'inverter o come accessori di questo (non è un normale cavo di commercio).

4.2.2 Sensori

Per poter funzionare un gruppo di pressurizzazione necessita di almeno un sensore di pressione ed opzionalmente di uno o più sensori di flusso.

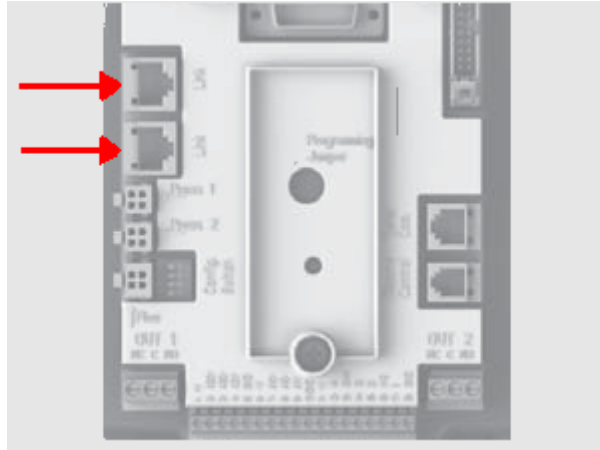
Come sensori di pressione si possono usare sensori raziometrici 0-5V ed in questo caso se ne possono collegare uno per inverter, oppure sensori in corrente 4-20mA e in questo caso se ne può collegare uno solo.



I sensori di flusso sono sempre opzionali e se ne possono collegare da 0 fino ad uno per inverter

4.2.2.1 Sensori di flusso

Il sensore di flusso va inserito sul collettore di mandata sul quale sono connesse tutte le pompe e la connessione elettrica può essere fatta indifferentemente su uno qualunque degli inverter.

I sensori di flusso possono essere collegati secondo due tipologie:

- un solo sensore
- tanti sensori quanti sono gli inverter

L'impostazione viene fatta attraverso il parametro FI.

L'utilizzo di sensori multipli serve quando si vuole avere la certezza dell'erogazione del flusso da parte di ogni singola pompa ed effettuare una protezione più mirata sulla marcia a secco. Per utilizzare più sensori di flusso è necessario impostare il parametro FI su sensori multipli e collegare ogni sensore di flusso all'inverter che pilota la pompa sulla cui mandata si trova il sensore.

4.2.2.2 Gruppi con il solo sensore di pressione

Si possono realizzare gruppi di pressurizzazione senza l'utilizzo del sensore di flusso. In questo caso è necessario impostare la frequenza di spegnimento delle pompe **FZ** come descritto nel 6.5.9.1.



Anche senza l'utilizzo del sensore di flusso la protezione contro la marcia a secco continua a funzionare.

4.2.2.3 Sensori di pressione

Il sensore o i sensori di pressione devono essere inseriti sul collettore di mandata. I sensori di pressione possono essere più di uno se raziometrici (0-5V), ed uno solo se in corrente (4-20mA). Nel caso di sensori multipli la pressione letta sarà la media tra tutti quelli presenti. Per utilizzare di più sensori di pressione raziometrici (0-5V) è sufficiente inserire i connettori negli appositi ingressi e non è necessario impostare alcun parametro. Il numero dei sensori di pressione raziometrici (0-5V) installati può variare a piacere tra uno ed il massimo numero di inverter presenti. Al contrario si può montare solo un sensore di pressione 4-20mA, riferirsi al paragrafo 2.2.3.1.

4.2.3 Collegamento e impostazione degli ingressi fotoaccoppiati

Gli ingressi dell'inverter sono fotoaccoppiati vedi par 2.2.4 e 6.6.13 questo significa che è garantito l'isolamento galvanico degli ingressi rispetto l'inverter, servono per poter attivare le funzioni galleggiante, pressione ausiliaria, disabilitazione sistema, bassa pressione in aspirazione. Le funzioni sono segnalate rispettivamente dai messaggi F1, Paux, F3, F4. La funzione Paux se attivata realizza un pressurizzazione dell'impianto alla pressione impostata vedi par 6.6.13.3. Le funzioni F1, F3, F4 realizzano per 3 diverse cause un arresto della pompa vedi par 6.6.13.2, 6.6.13.4, 6.6.13.5.

Quando si utilizza un sistema multi inverter gli ingressi devono essere usati con le seguenti accortezze:

- i contatti che realizzano le pressioni ausiliarie devono essere riportati in parallelo su tutti gli inverter in modo che su tutti gli inverter giunga lo stesso segnale.
- i contatti che realizzano le funzioni F1, F3, F4 possono essere collegati sia con contatti indipendenti per ogni inverter, che con un solo contatto riportato in parallelo su tutti gli inverter (la funzione viene attivata solo sull'inverter al quale giunge il comando).

I parametri di impostazione degli ingressi I1, I2, I3, I4 fanno parte dei parametri sensibili, quindi l'impostazione di uno di questi su un qualunque inverter, comporta l'allineamento automatico su tutti gli inverter. Siccome l'impostazione degli ingressi seleziona, oltre alla scelta della funzione, anche il tipo di polarità del contatto, forzatamente ci si troverà la funzione associata allo stesso tipo di contatto su tutti gli inverter. Per il motivo esposto, quando si utilizzano contatti indipendenti per ogni inverter (di possibile utilizzo per le funzioni F1, F3, F4), questi devono avere tutti la stessa logica per i vari ingressi con lo stesso nome; ovvero, relativamente ad uno stesso ingresso, o si utilizzano per tutti gli inverter contatti normalmente aperti o normalmente chiusi.

4.3 Parametri legati al funzionamento multi inverter

I parametri visualizzabili a menù, nell'ottica del multi inverter, possono essere classificabili nelle seguenti tipologie:

- Parametri in sola lettura
- Parametri con significato locale
- Parametri di configurazione sistema multi inverter *a loro volta suddivisibili in*
 - Parametri sensibili
 - Parametri con allineamento facoltativo

4.3.1 Parametri di interesse per il multi inverter

4.3.1.1 Parametri con significato locale

Sono parametri che possono essere diversi tra i vari inverter ed in alcuni casi è proprio necessario che siano diversi. Per questi parametri non è permesso allineare automaticamente la configurazione tra i vari inverter. Nel caso ad esempio di assegnazione manuale degli indirizzi, questi dovranno obbligatoriamente essere diversi l'uno dall'altro.

Elenco dei parametri con significato locale all'inverter:

❖ CT	Contrasto
❖ FP	Frequenza di prova in modalità manuale
❖ RT	Verso di rotazione
❖ AD	Indirizzo
❖ IC	Configurazione riserva
❖ RF	Ripristino fault e warning

4.3.1.2 Parametri sensibili

Sono dei parametri che devono necessariamente essere allineati su tutta la catena per ragioni di regolazione.

Elenco dei parametri sensibili:

- SP Pressione di Setpoint
- P1 Pressione ausiliaria ingresso 1
- P2 Pressione ausiliaria ingresso 2
- P3 Pressione ausiliaria ingresso 3
- P4 Pressione ausiliaria ingresso 4
- FN Frequenza nominale
- RP Diminuzione di pressione per ripartenza
- FI Sensore di flusso
- FK K factor
- FD Diametro del tubo
- FZ Frequenza di zero flusso
- FT Soglia flusso minimo
- MP Pressione min. di spegnimento per mancanza acqua
- ET Tempo di scambio
- AC Accelerazione
- NA Numero di inverter attivi
- NC Numero di inverter contemporanei
- CF Frequenza della portante
- TB Tempo di dry run
- T1 Tempo di spegnimento dopo il segnale bassa pressione
- T2 Tempo di spegnimento
- GI Guadagno integrale
- GP Guadagno proporzionale
- FL Frequenza minima
- I1 Impostazione ingresso 1
- I2 Impostazione ingresso 2
- I3 Impostazione ingresso 3
- I4 Impostazione ingresso 4
- OD Tipo di impianto
- PR Sensore di pressione
- PW Impostazione Password

4.3.1.2.1 Allineamento automatico dei parametri sensibili

Quando viene rilevato un sistema multi inverter, viene fatto un controllo sulla congruenza dei parametri impostati. Se i parametri sensibili non sono allineati tra tutti gli inverter, sul display di ogni inverter compare un messaggio in cui si chiede se si desidera propagare a tutto il sistema la configurazione di quel particolare inverter. Accettando, i parametri sensibili dell'inverter su cui si è risposto alla domanda, vengono distribuiti a tutti gli inverter della catena.

Nei casi in cui ci siano configurazioni incompatibili con il sistema, non si consente da questi inverter la propagazione della configurazione.

Durante il normale funzionamento, la modifica di un parametro sensibile su un inverter, comporta l'allineamento automatico del parametro su tutti gli altri inverter senza richiedere conferma.



L'allineamento automatico dei parametri sensibili non ha alcun effetto su tutti gli altri tipi di parametri.

Nel caso particolare di inserzione nella catena di un inverter con impostazioni di fabbrica (caso di un inverter che sostituisce uno esistente oppure un inverter che esce da un ripristino della configurazione di fabbrica), se le configurazioni presenti eccetto le configurazioni di fabbrica sono congruenti, l'inverter con configurazione di fabbrica assume automaticamente i parametri sensibili della catena.

4.3.1.3 Parametri con allineamento facoltativo

Sono parametri per i quali si tollera che possano essere non allineati tra i diversi inverter. Ad ogni modifica di questi parametri, arrivati alla pressione di SET o MODE, si chiede se propagare la modifica all'intera catena in comunicazione. In questo modo se la catena è uguale in tutti suoi elementi, si evita di impostare gli stessi dati su tutti gli inverter.

Elenco dei parametri con allineamento facoltativo:

- LA Lingua
- RC Corrente nominale
- MS Sistema di misura
- FS Frequenza massima
- SO Soglia min. fattore di marcia a secco
- AE Antibloccaggio
- O1 Funzione uscita 1
- O2 Funzione uscita 2

4.4 Primo avvio di un sistema multi-inverter

Eseguire i collegamenti elettrici ed idraulici di tutto il sistema come descritto al par 2.2 e al par 4.2. Accendere un inverter alla volta e configurare i parametri come descritto al cap. 5 facendo attenzione prima di accendere un inverter, che gli altri si siano completamente spenti.

Una volta configurati tutti gli inverter singolarmente è possibile accenderli tutti contemporaneamente.

4.5 Regolazione multi-inverter

Quando si accende un sistema multi inverter, viene fatto in automatico un'assegnazione degli indirizzi e tramite un algoritmo viene nominato un inverter come leader della regolazione. Il leader decide la frequenza e l'ordine di partenza di ogni inverter che fa parte della catena.

La modalità di regolazione è sequenziale (gli inverter partono uno alla volta). Quando si verificano le condizioni di partenza, parte il primo inverter, quando questo è arrivato alla sua frequenza massima, parte il successivo e così via tutti gli altri. L'ordine di partenza non è necessariamente crescente secondo l'indirizzo della macchina, ma dipende dalle ore di lavoro effettuate vedi ET: Tempo di scambio par 6.6.9.

Quando si usa la frequenza minima FL e c'è un solo inverter funzionante si possono generare delle sovrappressioni. La sovrappressione a seconda dei casi può essere inevitabile e può verificarsi alla frequenza minima quando la frequenza minima in relazione al carico idraulico realizza una pressione superiore a quella desiderata. Nel multi inverter questo inconveniente rimane limitato alla prima pompa che parte, perché per le successive si opera così: quando la precedente pompa è arrivata alla frequenza massima, si avvia la successiva alla frequenza minima e si va a regolare invece la frequenza della pompa a frequenza massima. Diminuendo la frequenza della pompa che si trova al massimo (fino chiaramente al limite della propria frequenza minima) si ottiene un incrocio di inserzione delle pompe, che pur rispettando la frequenza minima, non genera sovrappressione.

4.5.1 Assegnazione dell'ordine di partenza

Ad ogni accensione del sistema viene associato ad ogni inverter un ordine di partenza. In base a questo si generano le partenze in successione degli inverter.

L'ordine di partenza viene modificato durante l'utilizzo secondo la necessità da parte dei due algoritmi seguenti:

- Raggiungimento del tempo massimo di lavoro
- Raggiungimento del tempo massimo di inattività

4.5.1.1 Tempo massimo di lavoro

In base al parametro ET (tempo massimo di lavoro), ogni inverter ha un contatore del tempo di run, ed in base a questo si aggiorna l'ordine di ripartenza secondo il seguente algoritmo:

- se si è superato almeno metà del valore di ET si attua lo scambio di priorità al primo spegnimento dell'inverter (scambio allo standby).
- se si raggiunge il valore di ET senza mai arrestarsi, si spegne incondizionatamente l'inverter e si porta questo alla priorità minima di ripartenza (scambio durante la marcia).



Se il parametro ET (tempo massimo di lavoro), è posto a 0, si ha lo scambio ad ogni ripartenza.

Vedi ET: Tempo di scambio par 6.6.9.

4.5.1.2 Raggiungimento del tempo massimo di inattività

Il sistema multi inverter dispone di un algoritmo di antiristagno che ha come obiettivo quello di mantenere in perfetta efficienza le pompe e mantenere l'integrità del liquido pompato. Funziona permettendo una rotazione nell'ordine di pompaggio in modo da far erogare a tutte le pompe almeno un minuto di flusso ogni 23 ore. Questo avviene qualunque sia la configurazione dell'inverter (enable o riserva). Lo scambio di priorità prevede che l'inverter fermo da 23 ore venga portato a priorità massima nell'ordine di partenza. Questo comporta che appena si renda necessario l'erogazione di flusso sia il primo ad avviarsi. Gli inverter configurati come riserva hanno la precedenza sugli altri. L'algoritmo termina la sua azione quando l'inverter ha erogato almeno un minuto di flusso.

Terminato l'intervento dell'antiristagno, se l'inverter è configurato come riserva, viene riportato a priorità minima in modo da preservarsi dall'usura.

4.5.2 Riserve e numero di inverter che partecipano al pompaggio

Il sistema multi inverter legge quanti elementi sono connessi in comunicazione e chiama questo numero N. In base poi ai parametri NA ed NC decide quanti e quali inverter devono lavorare ad un certo istante.

NA rappresenta il numero di inverter che partecipano al pompaggio. NC rappresenta il massimo numero di inverter che possono lavorare contemporaneamente.

Se in una catena ci sono NA inverter attivi e NC inverter contemporanei con NC minore di NA significa che al massimo partiranno contemporaneamente NC inverter e che questi inverter si scambieranno tra NA elementi. Se un inverter è configurato come preferenza di riserva, sarà messo per ultimo come ordine di partenza, quindi se ad esempio ho 3 inverter e uno di questi configurato come riserva, la riserva partirà per terzo elemento, se invece imposto NA=2 la riserva non partirà a meno che uno dei due attivi non vada in fault.

Vedi anche la spiegazione dei parametri

NA: Inverter attivi par 6.6.8.1;

NC: Inverter contemporanei par 6.6.8.2;

IC: Configurazione della riserva 6.6.8.3.

5 ACCENSIONE E MESSA IN OPERA

5.1 Operazioni di prima accensione

Dopo che si sono correttamente effettuate le operazioni di installazione dell'impianto idraulico ed elettrico vedi cap. 2 INSTALLAZIONE, ed aver letto tutto il manuale, si può alimentare l'inverter. Solo nel caso della prima accensione, dopo la presentazione iniziale, viene mostrato la condizione di errore "EC" con il messaggio che impone di impostare i parametri necessari al pilotaggio dell'elettropompa e l'inverter non parte. Per sbloccare la macchina, è sufficiente impostare il valore della corrente di targa in [A] dell'elettropompa impiegata. Se prima dell'avviamento della pompa l'impianto necessita di particolari impostazioni diverse da quelle di default (vedi par 8.2) è opportuno prima effettuare le modifiche necessarie e poi impostare la corrente RC; così facendo si avrà l'avviamento con il setup opportuno. Le impostazioni dei parametri possono essere fatte in qualunque momento, ma si raccomanda di seguire questa procedura quando l'applicazione abbia delle condizioni di funzionamento che pregiudicano l'integrità dei componenti dell'impianto stesso, ad esempio pompe che hanno un limite alla frequenza minima o che non tollerano determinati tempi di marcia a secco etc.

I passi descritti di seguito valgono sia nel caso di impianto con singolo inverter che per impianto multi inverter. Per impianti multi inverter è necessario prima fare i dovuti collegamenti dei sensori e dei cavi di comunicazione e poi accendere un inverter alla volta effettuando le operazioni di prima accensione per ogni inverter. Una volta che tutti gli inverter sono configurati si può dare alimentazione a tutti gli elementi del sistema multi inverter.

5.1.1 Impostazione della corrente nominale

Dalla pagina in cui compare il messaggio EC o più in generale dal menù principale, accedere al menù Installatore tenendo premuti contemporaneamente i tasti "MODE" & "SET" & "- " fino a quando non appare "RC" sul display. In queste condizioni i tasti + e - consentono rispettivamente di incrementare e decrementare il valore del parametro. Impostare la corrente secondo quanto riportato sul manuale o sulla targa dell'elettropompa (ad esempio 8,0 A).

Impostato RC e reso attivo dalla pressione di SET o MODE, se tutto è stato installato correttamente, l'inverter avvierà la pompa (salvo non siano intervenute condizioni di errore, blocco o protezione).

ATTENZIONE: NON APPENA E' STATO IMPOSTATO **RC** L'INVERTER FARA' PARTIRE LA POMPA.

5.1.2 Impostazione della frequenza nominale

Dal menù Installatore (se avete appena inserito RC ci siete già, altrimenti accedervi come al paragrafo precedente 5.1.1) premere MODE e scorrere i menù fino a FN. Impostare con i tasti + - la frequenza secondo quanto riportato sul manuale o sulla targa dell'elettropompa (ad esempio 50 [Hz]).



Un'errata impostazione dei parametri RC e FN ed un collegamento improprio possono generare gli errori "OC", "OF" e nel caso di funzionamento senza sensore di flusso possono generare falsi errori "BL". L'errata impostazione di RC e FN può causare altresì un mancato intervento della protezione amperometrica consentendo un carico oltre la soglia di sicurezza del motore e causare un danneggiamento del motore stesso.



Un'errata configurazione del motore elettrico a stella oppure a triangolo può causare il danneggiamento del motore.



Un'errata configurazione della frequenza di lavoro dell'elettropompa può causare il danneggiamento dell'elettropompa stessa.

5.1.3 Impostazione del senso di rotazione

Una volta che la pompa è partita è necessario controllare il corretto verso di rotazione (il senso di rotazione è generalmente indicato da una freccia sulla carcassa della pompa). Per far partire il motore e controllare il verso di rotazione basta semplicemente aprire un'utenza.

Dallo stesso menù di RC (MODE SET – "menù installatore") premere MODE e scorrere i menù fino a RT. In queste condizioni i tasti + e - consentono di invertire il senso di rotazione del motore. La funzione è attiva anche a motore acceso.

Nel caso in cui non sia possibile osservare il senso di rotazione del motore procedere secondo il metodo seguente:

Metodo dell'osservazione della frequenza di rotazione

- Accedere al parametro RT come descritto sopra.
- Aprire un'utenza e osservando la frequenza che compare nella barra di stato in basso alla pagina regolare l'utenza in modo da realizzare una frequenza di lavoro minore della frequenza nominale della pompa FN.
- Senza cambiare il prelievo, cambiare il parametro RT premendo + o - e osservare di nuovo la frequenza FR.
- Il parametro RT corretto è quello che richiede, a parità di prelievo, una frequenza FR più bassa.

5.1.4 Impostazione della pressione di setpoint

Dal menù principale tenere premuti contemporaneamente i tasti MODE e SET fino a quando non appare "SP" sul display. In queste condizioni i tasti "+" e "-" consentono rispettivamente di incrementare e decrementare il valore della pressione desiderata.

Il range di regolazione dipende dal sensore utilizzato.

Premere SET per tornare alla pagina principale.

5.1.5 Impianto con sensore di flusso

Dal menù installatore (lo stesso usato per impostare RC RT e FN) scorrere i parametri con MODE fino a trovare FI.

Per lavorare con sensore di flusso impostare FI su 1. Scorrere con MODE al parametro seguente FD (diametro della tubazione) ed impostare il diametro in pollici della tubazione sulla quale è montato il sensore di flusso.

Premere SET per tornare alla pagina principale.

5.1.6 Impianto senza sensore di Flusso

Dal menù installatore (lo stesso usato per impostare RC RT e FN) scorrere i parametri con MODE fino a trovare FI. Per lavorare senza il sensore di flusso impostare FI su 0 (valore di default).

Senza il sensore di flusso sono disponibili 2 modalità di rilevamento del flusso, entrambe si impostano tramite il parametro FZ nel menù installatore.

- Automatica (autoapprendimento): il sistema in autonomia individua il flusso e si autoregola di conseguenza. Per utilizzare questo modo di funzionamento impostare FZ a 0.
- Modalità a frequenza minima: in questa modalità si imposta la frequenza di spegnimento a flusso nullo. Per utilizzare questo tipo di modalità posizionarsi sul parametro FZ, chiudere la mandata lentamente (in modo da non creare sovrappressioni) e vedere il valore in frequenza a cui si stabilizza l'inverter. Impostare FZ a tale valore più + 2.
Esempio se l'inverter si stabilizza a 35Hz, impostare FZ a 37.



Un valore troppo basso di FZ può danneggiare irreparabilmente le pompe, infatti in questo caso l'inverter non ferma mai le pompe.



Se il parametro ET (tempo massimo di lavoro), è posto a 0, si ha lo scambio ad ogni ripartenza.



La modifica del Set Point di pressione richiede l'adeguamento del valore di FZ.



Negli impianti multi inverter, senza sensore di flusso, l'impostazione di FZ secondo la modalità a frequenza minima è la sola permessa.



I setpoint ausiliari sono disabilitati se non si usa il sensore di flusso (FI=0) e si usa FZ secondo la modalità a frequenza minima (FZ ≠ 0).

5.1.7 Impostazione di altri parametri

Una volta effettuato il primo avvio si possono variare anche gli altri parametri preimpostati secondo le necessità del caso accedendo ai vari menù e seguendo le istruzioni per i singoli parametri (vedi capitolo 6). I più comuni possono essere: pressione di ripartenza, guadagni della regolazione GI e GP, frequenza minima FL, tempo di mancanza acqua TB etc.

5.2 Risoluzione dei problemi tipici alla prima installazione

Anomalia	Possibili cause	Rimedi
Il display mostra EC	Corrente (RC) della pompa non impostata.	Impostare il parametro RC (vedi par. 6.5.1).
Il display mostra BL	<ol style="list-style-type: none"> 1) Mancanza acqua. 2) Pompa non adescata. 3) Sensore di flusso sconnesso. 4) Impostazione di un setpoint troppo elevato per la pompa. 5) Senso di rotazione invertito. 6) Errata impostazione della corrente della pompa RC(*). 7) Frequenza massima troppo bassa(*). 8) Parametro SO non settato correttamente 9) Parametro MP pressione minima non settato correttamente. 	<ol style="list-style-type: none"> 1-2) Adescare la pompa e verificare che non ci sia aria nella tubazione. Controllare che l'aspirazione o eventuali filtri non siano ostruiti. Controllare che la tubazione dalla pompa all'inverter non abbia rotture o gravi perdite. 3) Controllare i collegamenti verso il sensore di flusso. 4) Abbassare il setpoint o utilizzare una pompa adatta alle esigenze dell'impianto. 5) Controllare il verso di rotazione (vedi par. 6.5.2). 6) Impostare una corretta corrente della pompa RC(*) (vedi par. 6.5.1). 7) Aumentare se possibile la FS oppure abbassare RC(*) (vedi par. 6.6.6). 8) impostare correttamente il valore di SO (vedi par. 6.5.14) 9) impostare correttamente il valore di MP (vedi par. 6.5.15.)
Il display mostra BPx	<ol style="list-style-type: none"> 1) Sensore di pressione sconnesso. 2) Sensore di pressione guasto. 	<ol style="list-style-type: none"> 1) Controllare il collegamento del cavo del sensore di pressione. BP1 si riferisce al sensore collegato a Press 1, BP2 a press2, BP3 al sensore in corrente collegato a J5 2) Sostituire il sensore di pressione.
Il display mostra OF	<ol style="list-style-type: none"> 1) Eccessivo assorbimento. 2) Pompa bloccata. 3) Pompa che assorbe molta corrente all'avvio. 	<ol style="list-style-type: none"> 1) Controllare il tipo di collegamento stella o triangolo. Controllare che il motore non assorba una corrente maggiore di quella max erogabile dall'inverter. Controllare che il motore abbia tutte le fasi connesse. 2) Controllare che la girante o il motore non siano bloccati o frenati da corpi estranei. Controllare il collegamento delle fasi del motore. 3) Diminuire il parametro accelerazione AC (vedi par. 6.6.11).
Il display mostra OC	<ol style="list-style-type: none"> 1) Corrente della pompa impostata in modo errato (RC). 2) Eccessivo assorbimento. 3) Pompa bloccata. 4) Senso di rotazione invertito. 	<ol style="list-style-type: none"> 1) Impostare RC con la corrente relativa al tipo di collegamento stella o triangolo riportato sulla targa del motore (vedi par. 6.5.1) 2) Controllare che il motore abbia tutte le fasi connesse. 3) Controllare che la girante o il motore non siano bloccati o frenati da corpi estranei. 4) Controllare il verso di rotazione (vedi par. 6.5.2).
Il display mostra LP	<ol style="list-style-type: none"> 1) Tensione di alimentazione bassa 2) Eccessiva caduta di tensione sulla linea 	<ol style="list-style-type: none"> 1) Verificare la presenza della giusta tensione di linea. 2) Verificare la sezione dei cavi di alimentazione (vedi par. 2.2.1).
Pressione di regolazione maggiore di SP	Impostazione di FL troppo alta.	Diminuire la frequenza minima di funzionamento FL (se l'elettropompa lo consente).
Il display mostra SC	Corto circuito tra le fasi.	Assicurarsi della bontà del motore e controllare i collegamenti verso questo.
La pompa non si arresta mai	<ol style="list-style-type: none"> 1) Impostazione di una soglia di flusso minimo FT troppo bassa. 2) Impostazione di una frequenza minima di spegnimento FZ troppo bassa(*). 3) Tempo breve di osservazione(*). 4) Regolazione della pressione instabile(*). 5) Utilizzo incompatibile(*). 	<ol style="list-style-type: none"> 1) Impostare una soglia più alta di FT 2) Impostare una soglia più alta di FZ 3) Attendere per l'autoapprendimento (*) oppure realizzare l'apprendimento veloce (vedi par. 6.5.9.1.1) 4) Correggere GI e GP(*) (vedi par. 6.6.4 e 6.6.5) 5) Verificare che l'impianto soddisfi le condizioni di utilizzo senza sensore di flusso(*) (vedi par. 6.5.9.1). Eventualmente provare a fare un reset MODE SET + - per ricalcolare le condizioni senza sensore di flusso.
La pompa si arresta anche quando non si desidera	<ol style="list-style-type: none"> 1) Tempo breve di osservazione(*). 2) Impostazione di una frequenza minima FL troppo alta(*). 3) Impostazione di una frequenza minima di spegnimento FZ troppo alta(*). 	<ol style="list-style-type: none"> 1) Attendere per l'autoapprendimento(*) oppure realizzare l'apprendimento veloce vedi par. 6.5.9.1.1). 2) Impostare se possibile una FL più bassa(*). 3) Impostare una soglia più bassa di FZ
Il sistema multi inverter non parte	Su uno o più inverter non è stata impostata la corrente RC.	Controllare l'impostazione della corrente RC su ogni inverter.
Il display mostra: Premere + per propagare questa config	Uno o più inverter hanno i parametri sensibili non allineati.	Premere il tasto + sull'inverter del quale siamo sicuri che abbia la più recente e corretta configurazione dei parametri.
In un sistema multi inverter non si propagano i parametri	<ol style="list-style-type: none"> 1) Password diverse 2) Presenza di configurazioni non propagabili 	<ol style="list-style-type: none"> 1) accedere gli inverter singolarmente ed inserire la stessa password su tutti, oppure eliminare la password. Vedi par. 6.6.16 2) Modificare la configurazione affinché sia propagabile, non è consentito propagare la configurazione con FI=0 e FZ=0. Vedi paragrafo 4.2.2.2
(*) L'asterisco fa riferimento ai casi di utilizzo senza sensore di flusso		

Tabella 14: Risoluzione dei problema

6 SIGNIFICATO DEI SINGOLI PARAMETRI

6.1 Menù Utente

Dal menù principale premendo il tasto MODE (oppure usando il menù di selezione premendo + o -), si accede al MENU UTENTE. All'interno del menù, mediante ancora la pressione del tasto MODE, si visualizzano le seguenti grandezze in successione.

6.1.1 FR: Visualizzazione della frequenza di rotazione

Frequenza di rotazione attuale con quale si sta pilotando l'elettropompa in [Hz].

6.1.2 VP: Visualizzazione della pressione

Pressione dell'impianto misurata in [bar] o [psi] a seconda del sistema di misura utilizzato.

6.1.3 C1: Visualizzazione della corrente di fase

Corrente di fase dell'elettropompa in [A].

Sotto al simbolo della corrente di fase C1 può comparire un simbolo circolare lampeggiante. Tale simbolo sta ad indicare il preallarme di superamento della corrente massima consentita. Se il simbolo lampeggia ad istanti regolari significa che sta entrando la protezione da sovracorrente sul motore e molto probabilmente entrerà la protezione. In tal caso è opportuno controllare la corretta impostazione della corrente massima della pompa RC vedi par 6.5.1 e i collegamenti all'elettropompa.

6.1.4 PO: Visualizzazione della potenza erogata

Potenza erogata all'elettropompa in [kW].

Sotto al simbolo della potenza misurata PO può comparire un simbolo circolare lampeggiante. Tale simbolo sta ad indicare il preallarme di superamento della potenza massima consentita.

6.1.5 SM: Monitor di sistema

Visualizza lo stato del sistema quando siamo in presenza di una installazione multi inverter. Se la comunicazione non è presente, si visualizza un'icona raffigurante la comunicazione assente o interrotta. Se sono presenti più inverter connessi tra loro, si visualizza un'icona per ciascuno di essi. L'icona ha il simbolo di una pompa e sotto di questa compaiono dei caratteri di stato della pompa.

A seconda dello stato di funzionamento si visualizza quanto in Tabella 15.

Visualizzazione del sistema		
Stato	Icona	Informazione di stato sotto all'icona
Inverter in run	Simbolo della pompa che ruota	Frequenza attuata su tre cifre
Inverter in standby	Simbolo della pompa statico	SB
Inverter in fault	Simbolo della pompa statico	F

Tabella 15: Visualizzazione del monitor di sistema SM

Se l'inverter è configurato come riserva la parte superiore dell'icona raffigurante il motore appare colorata, la visualizzazione rimane analoga alla Tabella 15 con l'eccezione che in caso di motore fermo si visualizza F anziché Sb.

In caso che uno o più inverter abbiano RC non impostata, compare una A al posto dell'informazione di stato (sotto a tutte le icone degli inverter presenti), ed il sistema non parte.



Per riservare maggiore spazio per la visualizzazione del sistema non compare il nome del parametro SM, ma la scritta "sistema" centrata sotto al nome del menù.

6.1.6 VE: Visualizzazione della versione

Versione hardware e software di cui è equipaggiato l'apparecchio.

6.2 Menù Monitor

Dal menù principale tenendo premuti contemporaneamente per 2 sec i tasti "SET" e "-" (meno), oppure usando il menù di selezione premendo + o -, si accede al MENU MONITOR.

All'interno del menù, premendo il tasto MODE, si visualizzano le seguenti grandezze in successione.

6.2.1 VF: Visualizzazione del flusso

Visualizza il flusso istantaneo in [litri/min] o [gal/min] a seconda dell'unità di misura impostata. Nel caso sia selezionata la modalità senza sensore di flusso, visualizza un flusso adimensionale.

6.2.2 TE: Visualizzazione della temperatura dei finali di potenza

6.2.3 BT: Visualizzazione della temperatura della scheda elettronica

6.2.4 FF: Visualizzazione storico fault

Visualizzazione cronologica dei fault verificatisi durante il funzionamento del sistema.

Sotto al simbolo FF compaiono due numeri x/y che stanno ad indicare rispettivamente x il fault visualizzato e y il numero totale di fault presenti; a destra di questi numeri compare un'indicazione sul tipo di fault visualizzato.

I tasti + e - scorrono l'elenco dei fault: premendo il tasto - si va indietro nella storia fino a fermarsi sul più vecchio fault presente, premendo il tasto + si va in avanti nella storia fino a fermarsi sul più recente.

I fault sono visualizzati in ordine cronologico a partire da quello comparso più indietro nel tempo x=1 a quello più recente x=y. Il numero massimo di fault visualizzabili è 64; arrivati a tale numero si inizia a sovrascrivere i più vecchi.

Questa voce di menù visualizza l'elenco dei fault, ma non consente il reset. Il reset può essere fatto solo con l'apposito comando dalla voce RF del MENU ASSISTENZA TECNICA.

Né un reset manuale né uno spegnimento dell'apparecchio, né un ripristino dei valori di fabbrica, cancella la storia dei fault se non la procedura descritta sopra.

6.2.5 CT: Contrasto display

Regola il contrasto del display.

6.2.6 **LA: Lingua**

Visualizzazione in una delle seguenti lingue:

- Italiano
- Inglese
- Francese
- Tedesco
- Spagnolo
- Olandese
- Svedese
- Turco
- Slovacco
- Rumeno

6.2.7 **HO: Ore di funzionamento**

Indica su due righe le ore di accensione dell'inverter e le ore di lavoro della pompa.

6.3 **Menù Setpoint**

Dal menù principale tenere premuti contemporaneamente i tasti "MODE" e "SET" fino a quando non appare "SP" sul display (oppure usare il menù di selezione premendo + o -).

I tasti + e - consentono rispettivamente di incrementare e decrementare la pressione di pressurizzazione dell'impianto.

Per uscire dal menù corrente e tornare al menù principale premere SET.

Da questo menù si imposta la pressione alla quale si intende far lavorare l'impianto.

Il range di regolazione dipende dal sensore utilizzato (vedi PR: Sensore di pressione par 6.5.7) e varia secondo la Tabella 16. La pressione può essere visualizzata in [bar] o [psi] a seconda del sistema di misura scelto.

Pressioni di regolazione		
Tipo di sensore utilizzato	Pressione di regolazione [bar]	Pressione di regolazione [psi]
16 bar	1,0 - 15,2	14 - 220
25 bar	1,0 - 23,7	14 - 344
40 bar	1,0 - 38,0	14 - 551

Tabella 16: Pressioni massime di regolazione

6.3.1 **SP: Impostazione della pressione di setpoint**

Pressione alla quale si pressurizza l'impianto se non sono attive funzioni di regolazione di pressione ausiliarie.

6.3.2 **Impostazione delle pressioni ausiliarie**

L'inverter ha la possibilità di variare la pressione di set point in funzione dello stato degli ingressi, si possono impostare fino a 4 pressioni ausiliarie per un totale di 5 set point differenti. Per i collegamenti elettrici vedere paragrafo 2.2.4.2, per le impostazioni software vedere paragrafo 6.6.13.3.



Se sono attive contemporaneamente più funzioni pressione ausiliarie associate a più ingressi, l'inverter realizzerà la pressione minore di tutte quelle attivate.



I setpoint ausiliari sono disabilitati se non si usa il sensore di flusso (FI=0) e si usa FZ secondo la modalità a frequenza minima (FZ ≠ 0)

6.3.2.1 P1: Impostazione della pressione ausiliaria 1

Pressione alla quale si pressurizza l'impianto se viene attivato la funzione pressione ausiliaria sull'ingresso 1.

6.3.2.2 P2: Impostazione della pressione ausiliaria 2

Pressione alla quale si pressurizza l'impianto se viene attivato la funzione pressione ausiliaria sull'ingresso 2.

6.3.2.3 P3: Impostazione della pressione ausiliaria 3

Pressione alla quale si pressurizza l'impianto se viene attivato la funzione pressione ausiliaria sull'ingresso 3.

6.3.2.4 P4: Impostazione della pressione ausiliaria 4

Pressione alla quale si pressurizza l'impianto se viene attivato la funzione pressione ausiliaria sull'ingresso 4.



La pressione di ripartenza della pompa è legata oltre che alla pressione impostata (SP, P1, P2, P3, P4) anche ad RP.

RP esprime la diminuzione di pressione, rispetto a "SP" (o ad una pressione ausiliaria se attivata), che causa la partenza della pompa.

*Esempio: SP = 3,0 [bar]; RP = 0,5 [bar]; nessuna funzione pressione ausiliaria attiva:
Durante il normale funzionamento l'impianto è pressurizzato a 3,0 [bar].
La ripartenza dell'elettropompa avviene quando la pressione scende sotto ai 2,5 [bar].*



l'impostazione di una pressione (SP, P1, P2, P3, P4) troppo alta rispetto alle prestazioni della pompa, può causare falsi errori di mancanza acqua BL; in questi casi abbassare la pressione impostata o utilizzare una pompa adatta alle esigenze dell'impianto.

6.4 Menù Manuale

Dal menù principale tenere premuto contemporaneamente i tasti "SET" & "+" & "-" fino a quando non appare "FP" su display (oppure usare il menù di selezione premendo + o -).

Il menu permette di visualizzare e modificare vari parametri di configurazione: il tasto MODE consente di scorrere le pagine di menù, i tasti + e - consentono rispettivamente di incrementare e decrementare il valore del parametro in oggetto. Per uscire dal menù corrente e tornare al menù principale premere SET.



All'interno della modalità manuale, indipendentemente dal parametro visualizzato, è sempre possibile eseguire i seguenti comandi:

Avviamento temporaneo dell'elettropompa

La pressione contemporanea dei tasti MODE e + provoca l'avviamento della pompa alla frequenza FP e lo stato di marcia perdura fino quando i due tasti rimangono premuti.

Quando il comando pompa ON o pompa OFF viene attuato, viene data comunicazione a display.

Avviamento della pompa

La pressione contemporanea dei tasti MODE - + per 2 S provoca l'avviamento della pompa alla frequenza FP. Lo stato di marcia rimane fino a quando non viene premuto il tasto SET. La successiva pressione di SET comporta l'uscita dal menù manuale.

Quando il comando pompa ON o pompa OFF viene attuato, viene data comunicazione a display.

Inversione del senso di rotazione

Premendo contemporaneamente i tasti SET - per almeno 2 S, l'elettropompa cambia senso di rotazione. La funzione è attiva anche a motore acceso.

6.4.1 FP: Impostazione della frequenza di prova

Visualizza la frequenza di prova in [Hz] e consente di impostarla con i tasti "+" e "-".

Il valore di default è FN - 20% e può essere impostato tra 0 e FN.

6.4.2 **VP: Visualizzazione della pressione**

Pressione dell'impianto misurata in [bar] o [psi] a seconda del sistema di misura scelto.

6.4.3 **C1: Visualizzazione della corrente di fase**

Corrente di fase dell'elettropompa in [A].

Sotto al simbolo della corrente di fase C1 può comparire un simbolo circolare lampeggiante. Tale simbolo sta ad indicare il preallarme di superamento della corrente massima consentita. Se il simbolo lampeggia ad istanti regolari significa che sta entrando la protezione da sovracorrente sul motore e molto probabilmente entrerà la protezione. In tal caso è opportuno controllare la corretta impostazione della corrente massima della pompa RC vedi par 6.5.1 e i collegamenti all'elettropompa.

6.4.4 **PO: Visualizzazione della potenza erogata**

Potenza erogata all'elettropompa in [kW].

Sotto al simbolo della potenza misurata PO può comparire un simbolo circolare lampeggiante. Tale simbolo sta ad indicare il preallarme di superamento della potenza massima consentita.

6.4.5 **RT: Impostazione del senso di rotazione**

Se il senso di rotazione della elettropompa non è corretto, è possibile invertirlo cambiando questo parametro. All'interno di questa voce di menù, premendo i tasti + e - si attuano e si visualizzano i due possibili stati "0" o "1". La sequenza delle fasi è visualizzata a display nella riga di commento. La funzione è attiva anche a motore in marcia.

Nel caso in cui non sia possibile osservare il senso di rotazione del motore una volta in modalità manuale procedere come segue:

- Far avviare la pompa a frequenza FP (premendo MODE e + oppure MODE + -)
- Aprire un'utenza e osservare la pressione
- Senza cambiare il prelievo, cambiare il parametro RT e osservare di nuovo la pressione.
- Il parametro RT corretto è quello che realizza una pressione più alta.

6.4.6 **VF: Visualizzazione del flusso**

Se viene selezionato il sensore di flusso permette di visualizzare il flusso nell'unità di misura scelta. L'unità di misura può essere [l/min] o [gal/min] vedi par. 6.5.8. Nel caso di funzionamento senza sensore di flusso viene visualizzato --.

6.5 **Menù Installatore**

Dal menù principale tenere premuti contemporaneamente i tasti "MODE" & "SET" & "-" fino a quando non appare "RC" su display (oppure usare il menù di selezione premendo + o -). Il menu permette di visualizzare e modificare vari parametri di configurazione: il tasto MODE consente di scorrere le pagine di menù, i tasti + e - consentono rispettivamente di incrementare e decrementare il valore del parametro in oggetto. Per uscire dal menù corrente e tornare al menù principale premere SET.

6.5.1 **RC: Impostazione della corrente nominale dell'elettropompa**

Corrente nominale assorbita da una fase della pompa in Ampere (A). Per i modelli con alimentazione monofase deve essere impostata la corrente che il motore assorbe, se alimentato, da una terna trifase a 230V. Per i modelli con alimentazione trifase 400V deve essere impostata la corrente che il motore assorbe se alimentato con una terna trifase 400V.

Se il parametro impostato è più basso di quello corretto, durante il funzionamento apparirà l'errore "OC" non appena si supererà per un certo tempo la corrente impostata.

Se il parametro impostato è più alto di quello corretto, la protezione amperometrica scatterà in modo improprio oltre la soglia di sicurezza del motore.



Al primo avvio e al ripristino dei valori di fabbrica RC è impostato a 0,0[A] ed è necessario impostarlo con il corretto valore, altrimenti la macchina non parte e visualizza il messaggio di errore EC.

6.5.2 **RT: Impostazione del senso di rotazione**

Se il senso di rotazione della elettropompa non è corretto, è possibile invertirlo cambiando questo parametro. All'interno di questa voce di menù, premendo i tasti + e – si attuano e si visualizzano i due possibili stati “0” o “1”. La sequenza delle fasi è visualizzata a display nella riga di commento. La funzione è attiva anche a motore in marcia.

Nel caso in cui non sia possibile osservare il senso di rotazione del motore procedere come segue:

- Aprire un'utenza e osservare la frequenza.
- Senza cambiare il prelievo, cambiare il parametro RT e osservare di nuovo la frequenza FR.
- Il parametro RT corretto è quello che richiede, a parità di prelievo, una frequenza FR più bassa.

ATTENZIONE: per alcune elettropompe si può verificare che la frequenza non vari di molto nei due casi e che sia quindi difficile capire quale è il senso di rotazione giusto. In questi casi si può ripetere la prova sopra descritta ma invece di osservare la frequenza, si può tentare osservando la corrente di fase assorbita (parametro C1 nel menù utente). Il parametro RT corretto è quello che richiede, a parità di prelievo, una corrente di fase C1 più bassa.

6.5.3 **FN: Impostazione della frequenza nominale**

Questo parametro definisce la frequenza nominale dell'elettropompa e può essere impostato tra un minimo di 50 [Hz] e un massimo di 200 [Hz].

Premendo i tasti “+” o “-” si seleziona la frequenza desiderata a partire da 50 [Hz].

I valori di 50 e 60 [Hz] essendo i più comuni sono privilegiati nella loro selezione: impostando un qualunque valore di frequenza, quando si arriva a 50 o 60 [Hz], si arresta l'incremento o il decremento; per modificare la frequenza da uno di questi due valori è necessario rilasciare ogni pulsante e premere il tasto “+” o “-” per almeno 3 secondi.



Al primo avvio e al ripristino dei valori di fabbrica FN è impostato a 50 [Hz] ed è necessario impostarlo con il corretto valore riportato sulla pompa.

Ogni modifica di FN viene interpretata come un cambio di sistema per cui automaticamente FS, FL e FP saranno ridimensionati in rapporto alla FN impostata. Ad ogni variazione di FN ricontrrollare FS, FL, FP che non abbiano subito un ridimensionamento indesiderato.

6.5.4 **OD: Tipologia di impianto**

Valori possibili 1 e 2 relativamente ad impianto rigido ed impianto elastico.

L'inverter esce di fabbrica con modalità 1 adeguata alla maggior parte degli impianti. In presenza di oscillazioni sulla pressione che non si riescono a stabilizzare agendo sui parametri GI e GP passare alla modalità 2.

IMPORTANTE: Nelle due configurazioni cambiano anche i valori dei parametri di regolazione **GP** e **GI**. Inoltre i valori di GP e GI impostati in modalità 1 sono contenuti in una memoria diversa dai valori di GP e GI impostati in modalità 2. Per cui, ad esempio, il valore di GP della modalità 1, quando si passa alla modalità 2, viene sostituito dal valore di GP della modalità 2 ma viene conservato e lo si ritrova se si ritorna in modalità 1. Uno stesso valore visto sul display, ha un peso diverso nell'una o nell'altra modalità perché l'algoritmo di controllo è diverso.

6.5.5 **RP: Impostazione della diminuzione di pressione per ripartenza**

Esprime la diminuzione di pressione rispetto al valore di SP che causa la ripartenza della pompa.

Ad esempio se la pressione di setpoint è di 3,0 [bar] e RP è 0,5 [bar] la ripartenza avviene a 2,5 [bar].

Normalmente RP può essere impostato da un minimo di 0,1 ad un massimo di 5 [bar]. In condizioni particolari (nel caso ad esempio di un setpoint più basso dell'RP stesso) può essere automaticamente limitato.

Per facilitare l'utente, nella pagina di impostazione di RP compare anche evidenziata sotto al simbolo RP, l'effettiva pressione di ripartenza vedi Figura 17.



Figura 17: Impostazione della pressione di ripartenza

6.5.6 AD: Configurazione indirizzo

Assume significato solo in connessione multi inverter. Imposta l'indirizzo di comunicazione da assegnare all'inverter. I valori possibili sono: automatico (default), o indirizzo assegnato manualmente.

Gli indirizzi impostati manualmente, possono assumere valori da 1 a 8. La configurazione degli indirizzi deve essere omogenea per tutti gli inverter che compongono il gruppo: o per tutti automatica, o per tutti manuale. Non è consentito impostare indirizzi uguali.

Sia in caso di assegnazione degli indirizzi mista (alcuni manuale ed alcuni automatica), sia in caso di indirizzi duplicati, si segnala errore. La segnalazione dell'errore avviene visualizzando una E lampeggiante al posto dell'indirizzo di macchina.

Se l'assegnazione scelta è automatica, ogni volta che si accende il sistema vengono assegnati degli indirizzi che possono essere diversi dalla volta precedente, ma ciò non implica niente sul corretto funzionamento.

6.5.7 PR: Sensore di pressione

Impostazione del tipo di sensore di pressione utilizzato. Questo parametro consente di selezionare un sensore di pressione di tipo raziometrico o in corrente. Per ognuna di queste due tipologie di sensore, si possono scegliere fondo scala diversi. Scegliendo un sensore di tipo raziometrico (default) si deve utilizzare l'ingresso Press 1 per la connessione di questo. Se si utilizza un sensore in corrente 4-20mA si devono utilizzare gli opportuni morsetti a vite nella morsettiera degli ingressi.

(Vedi Collegamento del sensore di pressione par 2.2.3.1)

Impostazione del sensore di pressione				
Valore PR	Tipo di sensore	Indicazione	Fondo scala [bar]	Fondo scala [psi]
0	6.6 Raziometrico (0-5V)	501 R 16 bar	16	232
1	6.7 Raziometrico (0-5V)	501 R 25 bar	25	363
2	6.8 Raziometrico (0-5V)	501 R 40 bar	40	580
3	4-20 mA	4/20 mA 16 bar	16	232
4	4-20 mA	4/20 mA 25 bar	25	363
5	4-20 mA	4/20 mA 40 bar	40	580

Tabella 17: Impostazione del sensore di pressione



L'impostazione del sensore di pressione non dipende dalla pressione che si desidera realizzare, ma dal sensore che si monta nell'impianto.

6.5.8 MS: Sistema di misura

Imposta il sistema di unità di misura tra internazionale e anglosassone. Le grandezze visualizzate sono mostrate in Tabella 18.

Unità di misura visualizzate		
Grandezza	Unità di misura Internazionale	Unità di misura Anglosassone
Pressione	bar	psi
Temperatura	°C	°F
Flusso	l / min	gal / min

Tabella 18: Sistema di unità di misura

6.5.9 FI: Impostazione sensore di flusso

Permette di impostare il funzionamento secondo la Tabella 19.

Impostazione del sensore di flusso		
Valore	Tipo di utilizzo	Note
0	senza sensore di flusso	default
1	sensore di flusso singolo specifico (F3.00)	
2	sensore di flusso multiplo specifico (F3.00)	
3	impostazione manuale per un generico sensore di flusso ad impulsi singolo	
4	impostazione manuale per un generico sensore di flusso ad impulsi multiplo	

Tabella 19: Impostazioni del sensore di flusso

Nel caso di funzionamento multi inverter è possibile specificare l'utilizzo di sensori multipli.

6.5.9.1 Funzionamento senza sensore di flusso

Scegliendo l'impostazione senza sensore di flusso vengono automaticamente disabilitate l'impostazione di FK e FD in quanto parametri non necessari. Il messaggio di parametro disabilitato, viene comunicato da un'icona raffigurante un lucchetto.

È possibile scegliere fra 2 diverse modalità di funzionamento senza sensore di flusso agendo sul parametro FZ (vedi par. 6.5.12):

Modalità a frequenza minima: questa modalità consente di impostare la frequenza (FZ) al di sotto della quale si considera di avere flusso nullo. In questa modalità l'elettropompa si arresta quando la sua frequenza di rotazione scende sotto FZ per un tempo pari a T2 (vedi par. 6.6.3).

IMPORTANTE: Un'errata impostazione di FZ comporta:

1. Se FZ è troppo alta, l'elettropompa potrebbe spegnersi anche in presenza di flusso per poi riaccendersi non appena la pressione scende sotto la pressione di ripartenza (vedi 6.5.5). Si potrebbero avere quindi accensioni e spegnimenti ripetuti anche molto ravvicinati fra loro.
2. Se FZ è troppo bassa, l'elettropompa potrebbe non spegnersi mai anche in assenza di flusso o di flussi molto bassi. Questa situazione potrebbe portare al danneggiamento dell'elettropompa per surriscaldamento.



Poiché la frequenza di zero flusso FZ può variare al variare del Setpoint, è importante che:

1. Tutte le volte che si modifica il Setpoint si verifichi che il valore di FZ impostato sia adeguato per il nuovo Setpoint.



I setpoint ausiliari sono disabilitati se non si usa il sensore di flusso (FI=0) e si usa FZ secondo la modalità a frequenza minima (FZ ≠ 0).

ATTENZIONE: la modalità a frequenza minima è il solo modo di funzionamento senza sensore di flusso consentito per impianti multiinverter.

Modalità auto-adattativa: questa modalità consiste in un particolare ed efficace algoritmo auto-adattativo che permette di funzionare nella quasi totalità dei casi senza alcun problema. L'algoritmo acquisisce informazioni e aggiorna i propri parametri durante il funzionamento. Affinché si abbia l'ottimale funzionamento è opportuno che non ci siano sostanziali evoluzioni periodiche dell'impianto idraulico che diversificano molto le caratteristiche tra di loro (come ad esempio elettrovalvole che scambiano settori idraulici con caratteristiche molto diverse tra loro), perché l'algoritmo si adatta ad uno di questi e può non dare i risultati attesi appena si effettua la commutazione. Non ci sono problemi invece se l'impianto rimane con caratteristiche simili (lunghezza elasticità e portata minima desiderata).

Ad ogni riaccensione o reset della macchina i valori autoappresi vengono azzerati, per cui è necessario un tempo che permetta di nuovo l'adattamento.

L' algoritmo utilizzato misura vari parametri sensibili ed analizza lo stato della macchina per rilevare la presenza e l'entità del flusso. Per questo motivo e per non incorrere in falsi errori è necessario fare una corretta impostazione dei parametri, in particolare:

- Assicurarsi che il sistema non abbia oscillazioni durante la regolazione (in caso di oscillazioni agire sui parametri GP e GI par 6.6.4 e 6.6.5)
- Eseguire una corretta impostazione della corrente RC
- Impostare un adeguato flusso minimo FT
- Impostare una corretta frequenza minima FL
- Impostare il corretto verso di rotazione

ATTENZIONE: la modalità autoadattativa non è consentita per impianti multiinverter.

IMPORTANTE: In entrambe le modalità di funzionamento il sistema è in grado di rilevare la mancanza acqua misurando oltre al fattore di potenza, la corrente assorbita dalla pompa e confrontando questa con il parametro RC (vedi 6.5.1). Nel caso si imposti una frequenza massima di lavoro FS che non permette di assorbire un valore prossimo alla corrente a pieno carico della pompa, possono manifestarsi falsi errori di mancanza acqua BL. In questi casi come rimedio si può agire come segue: aprire le utenze fino ad arrivare alla frequenza FS e vedere a questa frequenza quanto assorbe la pompa (si vede facilmente dal parametro C1 corrente di fase del menù Utente), quindi impostare il valore di corrente letto come RC.

6.5.9.1.1 Metodo veloce di autoapprendimento per la modalità auto-adattativa

L'algoritmo di autoapprendimento si adatta ai vari impianti automaticamente acquisendo informazioni sul tipo di impianto.

Si può velocizzare la caratterizzazione dell'impianto usando la procedura di apprendimento veloce:

- 1) Accendere l'apparecchio oppure se già acceso premere contemporaneamente per 2 sec MODE SET + - in modo da provocare un reset.
- 2) Andare nel menu installatore (MODE SET -) impostare la voce FI a 0 (nessun sensore di flusso) poi, nello stesso menù, passare alla voce FT.
- 3) Aprire un'utenza e far girare la pompa.
- 4) Chiudere l'utenza molto lentamente fino ad arrivare al flusso minimo (utenza chiusa) e quando si è stabilizzata annotarsi la frequenza a cui si assesta.
- 5) Attendere 1-2 minuti la lettura del flusso simulato; ci si accorge di questo da uno spegnimento del motore.
- 6) Aprire un'utenza in modo da realizzare una frequenza di 2 – 5 [Hz] in più rispetto alla frequenza letta prima ed aspettare 1-2 minuti il nuovo spegnimento.

IMPORTANTE: il metodo avrà efficacia solo se con la lenta chiusura al punto 4) si riesce a far rimanere la frequenza ad un valore fisso fino alla lettura del flusso VF. Non è da considerarsi un procedimento valido se durante il tempo successivo alla chiusura la frequenza va a 0 [Hz]; in questo caso è necessario ripetere le operazioni dal punto 3, oppure si può lasciare che la macchina apprenda da sola per il tempo sopraindicato.

6.5.9.2 **Funzionamento con sensore di flusso specifico predefinito**

Quanto segue è valido sia per sensore singolo che per sensori multipli.

L'utilizzo del sensore di flusso, permette l'effettiva misura del flusso e la possibilità di funzionare in applicazioni particolari. Scegliendo tra uno dei sensori predefiniti disponibili è necessario impostare il diametro del tubo in pollici dalla pagina FD per la lettura di un corretto flusso (vedi par. 6.5.10).

Scegliendo un sensore predefinito viene automaticamente disabilitata l'impostazione di FK. Il messaggio di parametro disabilitato, viene comunicato da un'icona raffigurante un lucchetto.

6.5.9.3 Funzionamento con sensore di flusso generico

Quanto segue è valido sia per sensore singolo che per sensori multipli.

L'utilizzo del sensore di flusso, permette l'effettiva misura del flusso e la possibilità di funzionare in applicazioni particolari.

Questa impostazione, permette di utilizzare un generico sensore di flusso ad impulsi mediante l'impostazione del k-factor, ovvero il fattore di conversione impulsi / litro, dipendente dal sensore e dal tubo su cui questo è installato. Questa modalità di funzionamento può essere utile anche nel caso in cui disponendo un sensore tra quelli predefiniti si vuole installarlo su un tubo il cui diametro non è presente tra quelli disponibili nella pagina FD. Il k-factor può essere altresì utilizzato anche montando un sensore predefinito, qualora si desideri fare una esatta taratura del sensore di flusso; ovviamente si dovrà avere a disposizione un preciso misuratore di flusso. L'impostazione del k-factor deve essere fatta dalla pagina FK (vedi par. 6.5.11).

Scegliendo un sensore di flusso generico viene automaticamente disabilitata l'impostazione di FD. Il messaggio di parametro disabilitato, viene comunicato da un'icona raffigurante un lucchetto.

6.5.10 FD: Impostazione diametro del tubo

Diametro in pollici del tubo sul quale è installato il sensore di flusso. Può essere impostato solo se è stato scelto un sensore di flusso predefinito.

Nel caso FI sia stato settato per l'impostazione manuale del sensore di flusso o sia stato selezionato il funzionamento senza flusso, il parametro FD è bloccato. Il messaggio di parametro disabilitato, viene comunicato da un'icona raffigurante un lucchetto.

Il range di impostazione varia tra ½ " e 24".

I tubi e le flange su cui viene montato il sensore di flusso possono essere, a parità di diametro, di materiali diversi e di diversa fattura; le sezioni di passaggio possono quindi essere leggermente diverse. Poiché Nei calcoli del flusso vengono considerati dei valori di conversione medi per poter funzionare con tutte le tipologie di tubi, questo può causare un leggerissimo errore sulla lettura del flusso. Il valore letto può differire di una piccola percentuale, ma se l'utente ha la necessità di una lettura ancora più accurata può procedere così: inserire sulla tubazione un lettore di flusso campione, impostare FI come impostazione manuale, variare il k-factor fino a che l'inverter arrivi ad avere la stessa lettura dello strumento campione vedi par 6.5.11. Le stesse considerazioni valgono se si dispone di un tubo a sezione non standard; quindi: o si inserisce la sezione più vicina accettando l'errore, o si passa all'impostazione del k-factor, magari estrapolandolo dalla Tabella 20.



L'errata impostazione di FD provoca una falsa lettura del flusso con possibili problemi di spegnimento.



Una scelta non corretta del diametro del tubo dove collegare il sensore di flusso può dare luogo ad errori di lettura del flusso e comportamenti anomali del sistema.

Esempio: se collego il sensore di flusso su un tratto di tubatura DN 100 il minimo flusso che il sensore F3.00 riesce a leggere è di 70,7 l/min. Al di sotto di questo flusso l'inverter spegnerà le pompe anche se è presente un flusso elevato, per esempio di 50l/min.

6.5.11 FK: Impostazione del fattore di conversione impulsi / litro

Esprime il numero di impulsi relativi al passaggio di un litro di fluido; è caratteristico del sensore utilizzato e della sezione del tubo su cui questo è montato.

Se è presente un sensore di flusso generico con uscita ad impulsi, si deve impostare FK in base a quanto indicato sul manuale del produttore del sensore.

Nel caso FI sia stato impostato per un sensore specifico tra quelli predefiniti o sia stato selezionato il funzionamento senza flusso, il parametro è bloccato. Il messaggio di parametro disabilitato, viene comunicato da un'icona raffigurante un lucchetto.

Il range di impostazione varia tra 0,01 e 320,00 impulsi/litro. Il parametro viene attuato alla pressione di SET o MODE. I valori di flusso trovati impostando il diametro del tubo FD possono differire leggermente dal flusso effettivo misurato a causa del fattore di conversione medio adottato nei calcoli come spiegato nel par 6.5.10 e FK può essere utilizzato anche con uno dei sensori predefiniti, sia per lavorare con diametri del tubo non standard, che per realizzare una taratura.

La Tabella 20 riporta il k-factor utilizzato dall'inverter in funzione del diametro del tubo nel caso di utilizzo del sensore F3.00.

Tabella delle corrispondenze dei diametri e k-factor per sensore di flusso F3.00				
Diametro tubo [inch]	Diametro interno tubo DN [mm]	K-factor	Flusso minimo l/min	Flusso massimo l/min
1/2	15	225,0	1,6	85
3/4	20	142,0	2,8	151
1	25	90,0	4,4	236
1 1/4	32	60,7	7,2	386
1 1/2	40	42,5	11,3	603
2	50	24,4	17,7	942
2 1/2	65	15,8	29,8	1592
3	80	11,0	45,2	2412
3 1/2	90	8,0	57,2	3052
4	100	6,1	70,7	3768
5	125	4,0	110,4	5888
6	150	2,60	159,0	8478
8	200	1,45	282,6	15072
10	250	0,89	441,6	23550
12	300	0,60	635,9	33912
14	350	0,43	865,5	46158
16	400	0,32	1130,4	60288
18	450	0,25	1430,7	76302
20	500	0,20	1766,3	94200
24	600	0,14	2543,4	135648

Tabella 20: Diametri dei tubi, fattore di conversione FK, flusso minimo e massimo ammissibile

ATTENZIONE: fare sempre riferimento alle note di installazione del costruttore e alla compatibilità dei parametri elettrici del sensore di flusso con quelli dell'inverter nonché all'esatta corrispondenza dei collegamenti. L'errata impostazione provoca una falsa lettura del flusso con possibili problemi di spegnimento indesiderato o funzionamento continuo senza mai spegnersi.

6.5.12 FZ: Impostazione della frequenza di zero flusso

Esprime la frequenza sotto la quale si può considerare di avere flusso nullo nell'impianto.

Può essere impostato solo nel caso in cui FI sia stato settato per funzionare senza sensore di flusso. Nel caso FI sia stato settato per funzionare con un sensore di flusso il parametro FZ è bloccato. Il messaggio di parametro disabilitato, viene comunicato da un'icona raffigurante un lucchetto.

Nel caso si imposti $FZ = 0$ Hz l'inverter utilizzerà la modalità di funzionamento auto-adattativa, nel caso invece si imposti $FZ \neq 0$ Hz utilizzerà la modalità di funzionamento a frequenza minima (vedi par. 6.5.9.1).

6.5.13 FT: Impostazione della soglia di spegnimento

Imposta una soglia minima del flusso al di sotto della quale, se c'è pressione, l'inverter spegne l'elettropompa.

Questo parametro è utilizzato sia nel funzionamento senza sensore di flusso che con sensore di flusso, ma i due parametri sono distinti, quindi anche cambiando l'impostazione di FI il valore di FT rimane sempre congruente con il tipo di funzionamento senza sovrascrivere i due valori. Nel funzionamento con sensore di flusso il parametro FT è in unità di misura (litri/min o gal/min) mentre senza sensore di flusso è una grandezza adimensionale.

All'interno della pagina oltre al valore del flusso di spegnimento FT da impostare, per facilità di utilizzo viene riportato il flusso misurato. Questo compare in un riquadro evidenziato situato sotto al nome del parametro FT e riporta la sigla "fl". Nel caso di funzionamento senza sensore di flusso il flusso minimo "fl" visualizzato nel riquadro, non è immediatamente disponibile, ma possono occorrere alcuni minuti di funzionamento per calcolarlo.

ATTENZIONE: impostando un valore di FT troppo alto si possono avere spegnimenti indesiderati, altresì un valore troppo basso può causare un funzionamento continuo senza mai spegnersi.

6.5.14 SO: Fattore di marcia a secco

Imposta una soglia minima del fattore di marcia a secco al di sotto della quale, si rileva la mancanza acqua. Il fattore di marcia a secco è un parametro adimensionale ricavato dalla combinazione tra corrente assorbita e fattore di potenza della pompa. Grazie a questo parametro si riesce a stabilire correttamente quando una pompa ha aria nella girante oppure ha il flusso di aspirazione interrotto.

Questo parametro viene utilizzato in tutti gli impianti multi inverter e in tutti gli impianti senza sensore di flusso. Se si lavora con un solo inverter e sensore di flusso, SO è bloccato ed inattivo.

Per facilitarne l'eventuale impostazione, all'interno della pagina (oltre al valore del fattore minimo di marcia a secco SO da impostare), viene riportato il fattore di marcia a secco misurato istantaneamente. Il valore misurato compare in un riquadro evidenziato situato sotto al nome del parametro SO e riporta la sigla "SOm".

In configurazione multi inverter, SO è un parametro propagabile tra i vari inverter, ma non è un parametro sensibile, cioè non necessariamente deve essere uguale su tutti gli inverter. Quando si rileva un cambiamento di SO si chiede se si vuole o meno propagare il valore a tutti gli inverter presenti.

6.5.15 MP: Pressione minima di spegnimento per mancanza acqua

Imposta una pressione minima di spegnimento per mancanza acqua. Se la pressione dell'impianto arriva ad una pressione inferiore ad MP si segnala mancanza acqua.

Questo parametro viene utilizzato in tutti gli impianti non dotati sensore di flusso. Se si lavora con sensore di flusso, MP è bloccato ed inattivo.

Il valore di default di MP è 0,0 bar e può essere impostato fino a 5,0 bar.

Se MP=0 (default), la rilevazione della marcia a secco è affidata al flusso o al fattore di marcia a secco SO;; se MP è diverso da 0, la mancanza di acqua viene rilevata quando si realizza una pressione minore di MP.

Affinché sia rilevato allarme di mancanza acqua, la pressione deve scendere sotto al valore di MP per il tempo TB vedi par 6.6.1.

In configurazione multi inverter, MP è un parametro sensibile, quindi deve essere sempre uguale su tutta la catena di inverter in comunicazione e quando viene variato, il cambiamento si propaga automaticamente su tutti gli inverter.

6.6 Menù Assistenza Tecnica

Dal menù principale tenere premuti contemporaneamente i tasti "MODE" & "SET" & "+" fino a quando non appare "TB" su display (oppure usare il menù di selezione premendo + o -). Il menu permette di visualizzare e modificare vari parametri di configurazione: il tasto MODE consente di scorrere le pagine di menù, i tasti + e - consentono rispettivamente di incrementare e decrementare il valore del parametro in oggetto. Per uscire dal menù corrente e tornare al menù principale premere SET.

6.6.1 TB: Tempo di blocco mancanza acqua

L'impostazione del tempo di latenza del blocco mancanza acqua consente di selezionare il tempo (in secondi) impiegato dall'inverter per segnalare la mancanza acqua dell'elettropompa.

La variazione di questo parametro può diventare utile qualora sia noto un ritardo tra il momento in cui l'elettropompa viene accesa e il momento in cui effettivamente inizia l'erogazione. Un esempio può essere quello di un impianto dove il condotto di aspirazione dell'elettropompa è particolarmente lungo e ha qualche piccola perdita. In questo caso può accadere che il condotto in questione si scarichi, e anche se l'acqua non manca, l'elettropompa impieghi un certo tempo per ricaricarsi, erogare flusso e mandare in pressione l'impianto.

6.6.2 T1: Tempo di spegnimento dopo il segnale bassa pressione

Imposta il tempo di spegnimento dell'inverter a partire dalla ricezione del segnale di bassa pressione (vedi Impostazione della rilevazione di bassa pressione par 6.6.13.5). Il segnale di bassa pressione può essere ricevuto su ognuno dei 4 ingressi configurando l'ingresso opportunamente (vedi Setup degli ingressi digitali ausiliari IN1, IN2, IN3, IN4 par 6.6.13).

T1 può essere impostato tra 0 e 12 s. L'impostazione di fabbrica è di 2 s.

6.6.3 T2: Ritardo di spegnimento

Imposta il ritardo con il quale si deve spegnere l'inverter da quando si sono raggiunte le condizioni di spegnimento: pressurizzazione dell'impianto e flusso è inferiore al flusso minimo.

T2 può essere impostato tra 5 e 120 s. L'impostazione di fabbrica è di 10 s.

6.6.4 GP: Coefficiente di guadagno proporzionale

Il termine proporzionale in genere deve essere aumentato per sistemi caratterizzati da elasticità (tubazioni in PVC e ampie) ed abbassato in caso di impianti rigidi (tubazioni in ferro e strette).

Per mantenere costante la pressione nell'impianto, l'inverter realizza un controllo di tipo PI sull'errore di pressione misurato. In base a questo errore l'inverter calcola la potenza da fornire all'elettropompa. Il comportamento di questo controllo dipende dai parametri GP e GI impostati. Per venire incontro ai diversi comportamenti dei vari tipi di impianti idraulici dove il sistema può lavorare, l'inverter consente di selezionare parametri diversi da quelli impostati dalla fabbrica. **Per la quasi totalità degli impianti, i parametri GP e GI di fabbrica sono quelli ottimali.** Qualora però si verificassero dei problemi di regolazione, si può intervenire su queste impostazioni.

6.6.5 GI: Coefficiente di guadagno integrale

In presenza di grandi cadute di pressione all'aumentare repentino del flusso o di una risposta lenta del sistema aumentare il valore di GI. Invece al verificarsi di oscillazioni di pressione attorno al valore di setpoint, diminuire il valore di GI.



Un esempio tipico di impianto in cui occorre diminuire il valore di GI è quello in cui l'inverter è distante dall'elettropompa. Questo a causa della presenza di un'elasticità idraulica che influisce sul controllo PI e quindi sulla regolazione della pressione.

IMPORTANTE: Per ottenere regolazioni di pressione soddisfacenti, in generale si deve intervenire sia su GP, sia su GI.

6.6.6 FS: Frequenza massima di rotazione

Imposta la massima frequenza di rotazione della pompa.

Impone un limite massimo al numero di giri e può essere impostata tra FN e FN - 20%.

FS consente in qualunque condizione di regolazione, che l'elettropompa non venga mai pilotata ad una frequenza superiore a quella impostata.

FS può essere ridimensionata automaticamente in seguito alla modifica di FN, quando la relazione indicata sopra non risulta verificata (es. se il valore di FS risulta minore di FN - 20%, FS sarà ridimensionata a FN - 20%).

6.6.7 FL: Frequenza minima di rotazione

Con FL si imposta la frequenza minima alla quale far girare la pompa. Il valore minimo che può assumere è 0 [Hz], il valore massimo è il 80% di FN; ad esempio, se FN = 50 [Hz], FL può essere regolato tra 0 e 40[Hz].

FL può essere ridimensionata automaticamente in seguito alla modifica di FN, quando la relazione indicata sopra non risulta verificata (es. se il valore di FL risulta maggiore dell'80% della FN impostata, FL sarà ridimensionata all'80% di FN).



Impostare una frequenza minima in accordo con quanto richiede il costruttore della pompa.



L'inverter non piloterà la pompa ad una frequenza minore di FL, questo significa che se la pompa alla frequenza FL genera una pressione superiore al SetPoint si avrà una sovrappressione nell'impianto.

6.6.8 Impostazione del numero di inverter e delle riserve

6.6.8.1 **NA: Inverter attivi**

Imposta il numero massimo di inverter che partecipano al pompaggio.

Può assumere valori tra 1 e ed il numero di inverter presenti (max 8). Il valore di default per NA è N, cioè il numero degli inverter presenti nella catena; questo significa che se si inseriscono o si tolgono inverter dalla catena, NA assume sempre il valore pari al numero di inverter presenti rilevati automaticamente. Impostando un valore diverso da N si fissa sul numero impostato il massimo numero di inverter che possono partecipare al pompaggio.

Questo parametro serve nei casi in cui si abbia un limite di pompe da potere o voler tenere accese e nel caso ci si voglia preservare uno o più inverter come riserva (vedi IC: Configurazione della riserva par 6.6.8.3 e gli esempi a seguire).

In questa stessa pagina di menù si possono vedere (senza poterli modificare) anche gli altri due parametri del sistema legati a questo, cioè N, numero di inverter presenti letto in automatico dal sistema, e NC, numero massimo di inverter contemporanei.

6.6.8.2 **NC: Inverter contemporanei**

Imposta il numero massimo di inverter che possono lavorare contemporaneamente.

Può assumere valori tra 1 e NA. Come default NC assume il valore NA, questo significa che comunque cresca NA, NC assume il valore di NA. Impostando un valore diverso da NA ci si svincola da NA e si fissa sul numero impostato il massimo numero di inverter contemporanei. Questo parametro serve nei casi in cui si ha un limite di pompe da potere o voler tenere accese (vedi IC: Configurazione della riserva par 6.6.8.3 e gli esempi a seguire).

In questa stessa pagina di menù si possono vedere (senza poterli modificare) anche gli altri due parametri del sistema legati a questo cioè N, numero di inverter presenti letto in automatico dal sistema e NA, numero di inverter attivi.

6.6.8.3 **IC: Configurazione della riserva**

Configura l'inverter come automatico o riserva. Se impostato su auto (default) l'inverter partecipa al normale pompaggio, se configurato come riserva, gli viene associato la minima priorità di partenza, ovvero l'inverter su cui si effettua tale impostazione partirà sempre per ultimo. Se si imposta un numero di inverter attivi inferiore di uno rispetto al numero di inverter presenti e si imposta un elemento come riserva, l'effetto che si realizza è che se non ci sono inconvenienti, l'inverter riserva non partecipa al regolare pompaggio, nel caso invece uno degli inverter che partecipano al pompaggio abbia un guasto (può essere la mancanza di alimentazione, l'intervento di una protezione etc), parte l'inverter di riserva.

Lo stato di configurazione riserva è visibile nei seguenti modi: nella pagina SM, la parte superiore dell'icona compare colorata; nelle pagine AD e principale, l'icona della comunicazione raffigurante l'indirizzo dell'inverter appare con il numero su sfondo colorato. Gli inverter configurati come riserva possono essere anche più di uno all'interno di un sistema di pompaggio.

Gli inverter configurati come riserva anche se non partecipano al normale pompaggio vengono comunque tenuti efficienti dall'algoritmo di anti ristagno. L'algoritmo antiristagno provvede una volta ogni 23 ore a scambiare la priorità di partenza e far accumulare almeno un minuto continuativo di erogazione del flusso ad ogni inverter. Questo algoritmo mira ad evitare il degrado dell'acqua all'interno della girante e mantenere efficienti gli organi in movimento; è utile per tutti gli inverter ed in particolare per gli inverter configurati riserva che in condizioni normali non lavorano.

6.6.8.3.1 Esempi di configurazione per impianti multi inverter

Esempio 1:

Un gruppo di pompaggio composto da 2 inverter (N=2 rilevato automaticamente) di cui 1 impostato attivo (NA=1), uno contemporaneo (NC=1 oppure NC=NA poiché NA=1) e uno come riserva (IC=riserva su uno dei due inverter).

L'effetto che si avrà è il seguente: l'inverter non configurato come riserva partirà e lavorerà da solo (anche se non riesce a sostenere il carico idraulico e la pressione realizzata è troppo bassa). Nel caso questo abbia un guasto entra in funzione l'inverter di riserva.

Esempio 2:

Un gruppo di pompaggio composto da 2 inverter ($N=2$ rilevato automaticamente) in cui tutti gli inverter sono attivi e contemporanei (impostazioni di fabbrica $NA=N$ e $NC=NA$) e uno come riserva ($IC=riserva$ su uno dei due inverter).

L'effetto che si avrà è il seguente: parte per primo sempre l'inverter che non è configurato come riserva, se la pressione realizzata è troppo bassa parte anche il secondo inverter configurato come riserva. In questo modo si cerca sempre e comunque di preservare l'utilizzo di un inverter in particolare (quello configurato riserva), ma questo ci può venire in soccorso in caso di necessità quando si presenta un carico idraulico maggiore.

Esempio 3:

Un gruppo di pompaggio composto da 6 inverter ($N=6$ rilevato automaticamente) di cui 4 impostati attivi ($NA=4$), 3 contemporanei ($NC=3$) e 2 come riserva ($IC=riserva$ su due inverter).

L'effetto che si avrà è il seguente: 3 inverter al massimo partiranno contemporaneamente. Il funzionamento dei 3 che possono lavorare contemporaneamente avverrà a rotazione tra 4 inverter in modo da rispettare il tempo massimo di lavoro di ciascuno ET. Nel caso uno degli inverter attivi abbia un guasto non entra in funzione alcuna riserva perché più tre inverter per volta ($NC=3$) non possono partire e tre inverter attivi continuano ad essere presenti. La prima riserva interviene non appena un altro dei tre rimasti non va in fault, la seconda riserva entra in funzione quando un altro dei tre rimasti (riserva inclusa) va in fault.

6.6.9 ET: Tempo di scambio

Imposta il tempo massimo di lavoro continuativo di un inverter all'interno di un gruppo. Ha significato solamente su gruppi di pompaggio con inverter interconnessi tra loro (link). Il tempo può essere impostato tra 10 s e 9 ore, oppure a 0; l'impostazione di fabbrica è di 2 ore.

Quando il tempo ET di un inverter è scaduto si riassegna l'ordine di partenza del sistema in modo da portare l'inverter con il tempo scaduto alla priorità minima. Questa strategia ha lo scopo di utilizzare di meno l'inverter che ha già lavorato ed equilibrare il tempo di lavoro tra le varie macchine che compongono il gruppo. Se nonostante l'inverter sia stato messo all'ultimo posto come ordine di partenza, il carico idraulico necessita comunque dell'intervento dell'inverter in questione, questo partirà per garantire la pressurizzazione dell'impianto.

La priorità di partenza viene riassegnata in due condizioni in base al tempo ET:

- 1) **Scambio durante il pompaggio:** quando la pompa sta accesa ininterrottamente fino al superamento del tempo massimo assoluto di pompaggio.
- 2) **Scambio allo standby:** quando la pompa è in standby ma si è superato il 50% del tempo ET.

Nel caso in cui venga impostato ET uguale 0, si ha lo scambio allo standby. Ogni volta che una pompa del gruppo si ferma al successivo riavvio partirà una pompa diversa.



Se il parametro ET (tempo massimo di lavoro), è posto a 0, si ha lo scambio ad ogni ripartenza, indipendentemente dal tempo di lavoro effettivo della pompa.

6.6.10 CF: Portante

Imposta la frequenza portante della modulazione dell'inverter. Il valore preimpostato in fabbrica è il valore giusto nella maggior parte dei casi, per cui si sconsiglia di fare variazioni a meno che non si abbia piena consapevolezza dei cambiamenti effettuati.

6.6.11 AC: Accelerazione

Imposta la velocità di variazione con la quale l'inverter varia la frequenza. Influisce sia sulla fase di partenza, che durante la regolazione. In genere è ottimale il valore preimpostato, ma nel caso ci siano problemi di avviamento o errori HP può essere cambiato ridotto. Ogni volta che si cambia questo parametro, è opportuno verificare che il sistema continui ad avere una buona regolazione. In caso di problemi di oscillazione abbassare i guadagni GI e GP vedi paragrafi 6.6.4 e 6.6.5 Ridurre AC rende l'inverter più lento.

6.6.12 AE: Abilitazione della funzione antibloccaggio

Questa funzione serve ad evitare blocchi meccanici in caso di lunga inattività; agisce mettendo periodicamente la pompa in rotazione.

Quando la funzione è abilitata, la pompa compie ogni 23 ore un ciclo di sbloccaggio della durata di 1 min.

6.6.13 Setup degli ingressi digitali ausiliari IN1, IN2, IN3, IN4

In questo paragrafo sono mostrate le funzionalità e le possibili configurazioni degli ingressi tramite i parametri I1, I2, I3, I4. Per i collegamenti elettrici vedi paragrafo 2.2.4.2.

Gli ingressi sono tutti uguali ed a ciascuno di essi possono essere associate tutte le funzionalità. Tramite il parametro IN1..IN4 si associa la funzione desiderata all'ingresso i-esimo.

Ogni funzione associata agli ingressi è spiegata più approfonditamente nel seguito di questo paragrafo. La Tabella 22 riassume le funzionalità e le varie configurazioni.

Le configurazioni di fabbrica sono visibili in Tabella 21.

Configurazioni di fabbrica degli ingressi digitali IN1, IN2, IN3, IN4	
Ingresso	Valore
1	1 (galleggiante NO)
2	3 (P aux NO)
3	5 (abilitazione NO)
4	10 (bassa pressione NO)

Tabella 21: Configurazioni di fabbrica degli ingressi

Tabella riassuntiva delle possibili configurazioni degli ingressi digitali IN1, IN2, IN3, IN4 e del loro funzionamento		
Valore	Funzione associata all'ingresso generico i	Visualizzazione della funzione attiva associata ingresso
0	Funzioni ingresso disabilitate	
1	Mancanza acqua da galleggiante esterno (NO)	F1
2	Mancanza acqua da galleggiante esterno (NC)	F1
3	Setpoint ausiliario Pi (NO) relativo all'ingresso utilizzato	F2
4	Setpoint ausiliario Pi (NC) relativo all'ingresso utilizzato	F2
5	Abilitazione generale dell'inverter da segnale esterno (NO)	F3
6	Abilitazione generale dell'inverter da segnale esterno (NC)	F3
7	Abilitazione generale dell'inverter da segnale esterno (NO) + Reset dei blocchi ripristinabili	F3
8	Abilitazione generale dell'inverter da segnale esterno (NC) + Reset dei blocchi ripristinabili	F3
9	Reset dei blocchi ripristinabili NO	
10	Ingresso segnale di bassa pressione NO, ripristino automatico e manuale	F4
11	Ingresso segnale di bassa pressione NC, ripristino automatico e manuale	F4
12	Ingresso bassa pressione NO solo ripristino manuale	F4
13	Ingresso bassa pressione NC solo ripristino manuale	F4

Tabella 22: Configurazione degli ingressi

6.6.13.1 Disabilitazione delle funzioni associate all'ingresso

Impostando 0 come valore di configurazione di un ingresso, ogni funzione associata all'ingresso risulterà disabilitata indipendentemente dal segnale presente sui morsetti dell'ingresso stesso.

6.6.13.2 Impostazione funzione galleggiante esterno

Il galleggiante esterno può essere collegato a qualunque ingresso, per i collegamenti elettrici si veda paragrafo 2.2.4.2. Si ottiene la funzione galleggiante, impostando sul parametro INx, relativo all'ingresso, dove è stato collegato il galleggiante, uno dei valori della Tabella 23

L'attivazione della funzione galleggiante esterno genera il blocco del sistema. La funzione è concepita per collegare l'ingresso ad un segnale proveniente da un galleggiante che segnala la mancanza di acqua. Quando è attiva questa funzione si visualizza il simbolo F1 nella riga STATO della pagina principale.

Affinché il sistema si blocchi e segnali l'errore F1, l'ingresso deve essere attivato per almeno 1sec. Quando si è nella condizione di errore F1, l'ingresso deve essere disattivato per almeno 30sec, prima che il sistema si sblocchi. Il comportamento della funzione è riassunto in Tabella 23. Qualora siano configurate contemporaneamente più funzioni galleggiante su ingressi diversi, il sistema segnalerà F1 quando almeno una funzione viene attivata e toglierà l'allarme quando nessuna è attivata.

Comportamento della funzione galleggiante esterno in funzione INx e dell'ingresso				
Valore Parametro INx	Configurazione ingresso	Stato Ingresso	Funzionamento	Visualizzazione a display
1	Attivo con segnale alto sull'ingresso (NO)	Assente	Normale	Nessuna
		Presente	Blocco del sistema per mancanza acqua da galleggiante esterno	F1
2	Attivo con segnale basso sull'ingresso (NC)	Assente	Blocco del sistema per mancanza acqua da galleggiante esterno	F1
		Presente	Normale	Nessuna

Tabella 23: Funzione galleggiante esterno

6.6.13.3 Impostazione funzione ingresso pressione ausiliaria



I setpoint ausiliari sono disabilitati se non si usa il sensore di flusso (FI=0) e si usa FZ secondo la modalità a frequenza minima (FZ ≠ 0).

Il segnale che abilita un setpoint ausiliario può essere fornito su uno qualunque dei 4 ingressi, (per i collegamenti elettrici si veda paragrafo 2.2.4.2.). Si ottiene la funzione setpoint ausiliario, impostando il parametro INx, relativo all'ingresso sul quale è stato fatto il collegamento, in accordo alla Tabella 24.

La funzione pressione ausiliaria modifica il set point del sistema dalla pressione SP (vedi par. 6.3) alla pressione Pi. Per i collegamenti elettrici vedi paragrafo 2.2.4.2 dove i rappresenta l'ingresso utilizzato. In questo modo oltre ad SP si rendono disponibili altre quattro pressioni P1, P2, P3, P4.

Quando è attiva questa funzione si visualizza il simbolo Pi nella riga STATO della pagina principale.

Affinché il sistema lavori con setpoint ausiliario, l'ingresso deve essere attivo per almeno 1sec.

Quando si sta lavorando con setpoint ausiliario, per tornare a lavorare con setpoint SP, l'ingresso deve non essere attivo per almeno 1sec. Il comportamento della funzione è riassunto in Tabella 24.

Qualora siano configurate contemporaneamente più funzioni pressione ausiliaria su ingressi diversi, il sistema segnalerà Pi quando almeno una funzione viene attivata. Per attivazioni contemporanee, la pressione realizzata sarà la più bassa tra quelle con l'ingresso attivo. L'allarme viene tolto quando nessun ingresso è attivato.

Comportamento della funzione pressione ausiliaria in funzione di INx e dell'ingresso				
Valore Parametro INx	Configurazione ingresso	Stato Ingresso	Funzionamento	Visualizzazione a display
3	Attivo con segnale alto sull'ingresso (NO)	Assente	Setpoint ausiliario iesimo non attivo	Nessuna
		Presente	Setpoint ausiliario iesimo attivo	Px
4	Attivo con segnale basso sull'ingresso (NC)	Assente	Setpoint ausiliario iesimo attivo	Px
		Presente	Setpoint ausiliario iesimo non attivo	Nessuna

Tabella 24: Setpoint ausiliario

6.6.13.4 Impostazione abilitazione del sistema e ripristino fault

Il segnale che abilita il sistema può essere fornito ad un qualunque ingresso (per i collegamenti elettrici si veda paragrafo 2.2.4.2) Si ottiene la funzione abilitazione del sistema, impostando il parametro INx, relativo all'ingresso, dove è stato collegato il segnale di abilitazione, uno dei valori della Tabella 24 .

Quando la funzione è attiva si disabilita completamente il sistema e si visualizza F3 nella riga STATO della pagina principale.

Qualora siano configurate contemporaneamente più funzioni disabilitazione sistema su ingressi diversi, il sistema segnalerà F3 quando almeno una funzione viene attivata e toglierà l'allarme quando nessuna è attivata.

Affinché il sistema renda effettiva la funzione disable, l'ingresso deve essere attivo per almeno 1sec.

Quando il sistema è disable, affinché la funzione sia disattivata (riabilitazione del sistema), l'ingresso deve non essere attivo per almeno 1sec. Il comportamento della funzione è riassunto in Tabella 25.

Qualora siano configurate contemporaneamente più funzioni disable su ingressi diversi, il sistema segnalerà F3 quando almeno una funzione viene attivata. L'allarme viene tolto quando nessun ingresso è attivato.

Comportamento della funzione abilitazione sistema e ripristino fault in funzione di INx e dell'ingresso				
Valore Parametro INx	Configurazione ingresso	Stato Ingresso	Funzionamento	Visualizzazione a display
5	Attivo con segnale alto sull'ingresso (NO)	Assente	Inverter Abilitato	Nessuna
		Presente	Inverter Disabilitato	F3
6	Attivo con segnale basso sull'ingresso (NC)	Assente	Inverter Disabilitato	F3
		Presente	Inverter Abilitato	Nessuna
7	Attivo con segnale alto sull'ingresso (NO)	Assente	Inverter Abilitato	Nessuna
		Presente	Inverter disabilitato + reset dei blocchi	F3
8	Attivo con segnale basso sull'ingresso (NC)	Assente	Inverter disabilitato + reset dei blocchi	F3
		Presente	Inverter Abilitato	
9	Attivo con segnale alto sull'ingresso (NO)	Assente	Inverter Abilitato	Nessuna
		Presente	Reset Blocchi	Nessuna

Tabella 25: Abilitazione sistema e ripristino dei fault

6.6.13.5 Impostazione della rilevazione di bassa pressione (KIWA)

Il pressostato di minima che rileva la bassa pressione può essere collegato ad un qualunque ingresso (per i collegamenti elettrici si veda paragrafo 2.2.4.2) Si ottiene la funzione rilevazione di bassa pressione, impostando sul parametro INx, relativo all'ingresso, dove è stato collegato il segnale di abilitazione, uno dei valori della Tabella 26.

L'attivazione della funzione di rilevazione bassa pressione genera il blocco del sistema dopo il tempo T1 (vedi T1: Tempo di spegnimento dopo il segnale bassa pressione par. 6.6.2). La funzione è concepita per collegare l'ingresso al segnale proveniente da un pressostato che segnala una pressione troppo bassa sull'aspirazione della pompa.

Quando è attiva questa funzione si visualizza il simbolo F4 nella riga STATO della pagina principale.

Quando si è nella condizione di errore F4, l'ingresso deve essere disattivato per almeno 2 sec, prima che il sistema si sblocchi. Il comportamento della funzione è riassunto in Tabella 26.

Qualora siano configurate contemporaneamente più funzioni di rilevazione di bassa pressione su ingressi diversi, il sistema segnalerà F4 quando almeno una funzione viene attivata e toglierà l'allarme quando nessuna è attivata.

Comportamento della funzione abilitazione sistema e ripristino fault in funzione di INx e dell'ingresso				
Valore Parametro INx	Configurazione ingresso	Stato Ingresso	Funzionamento	Visualizzazione a display
10	Attivo con segnale alto sull'ingresso (NO)	Assente	Normale	Nessuna
		Presente	Blocco del sistema per bassa pressione sull'aspirazione, Ripristino automatico + manuale	F4
11	Attivo con segnale basso sull'ingresso (NC)	Assente	Blocco del sistema per bassa pressione sull'aspirazione, Ripristino automatico + manuale	F4
		Presente	Normale	Nessuna
12	Attivo con segnale alto sull'ingresso (NO)	Assente	Normale	Nessuna
		Presente	Blocco del sistema per bassa pressione sull'aspirazione. Ripristino manuale	F4
13	Attivo con segnale basso sull'ingresso (NC)	Assente	Blocco del sistema per bassa pressione sull'aspirazione. Ripristino manuale	F4
		Presente	Normale	Nessuna

Tabella 26: Rilevazione del segnale di bassa pressione (KIWA)

6.6.14 Setup delle uscite OUT1, OUT2

In questo paragrafo sono mostrate le funzionalità e le possibili configurazioni delle uscite OUT1 e OUT2 tramite i parametri O1 e O2.

Per i collegamenti elettrici vedi par. 2.2.4.

Le configurazioni di fabbrica sono visibili in Tabella 27.

Configurazioni di fabbrica delle uscite	
Uscita	Valore
OUT 1	2 (fault NO si chiude)
OUT 2	2 (Pompa in marcia NO si chiude)

Tabella 27: Configurazioni di fabbrica delle uscite

6.6.14.1 O1: Impostazione funzione uscita 1

L'uscita 1 comunica un allarme attivo (indica che è avvenuto un blocco del sistema). L'uscita consente l'utilizzo di un contatto pulito sia normalmente chiuso che normalmente aperto. Al parametro O1 sono associati i valori e le funzionalità indicate in Tabella 28.

6.6.14.2 O2: Impostazione funzione uscita 2

L'uscita 2 comunica lo stato di marcia dell'elettropompa (pompa accesa/spenta). L'uscita consente l'utilizzo di un contatto pulito sia normalmente chiuso che normalmente aperto. Al parametro O2 sono associati i valori e le funzionalità indicate in Tabella 28.

Configurazione delle funzioni associate alle uscite				
Configurazione dell'uscita	OUT1		OUT2	
	Condizione di attivazione	Stato del contatto di uscita	Condizione di attivazione	Stato del contatto di uscita
0	Nessuna funzione associata	Contatto NO sempre aperto, NC sempre chiuso	Nessuna funzione associata	Contatto NO sempre aperto, NC sempre chiuso
1	Nessuna funzione associata	Contatto NO sempre chiuso, NC sempre aperto	Nessuna funzione associata	Contatto NO sempre chiuso, NC sempre aperto
2	Presenza di errori bloccanti	In caso di errori bloccanti il contatto NO si chiude e il contatto NC si apre	Attivazione dell'uscita in caso di errori bloccanti	Quando l'elettropompa è in marcia il contatto NO si chiude e il contatto NC si apre
3	Presenza di errori bloccanti	In caso di errori bloccanti il contatto NO si apre e il contatto NC si chiude	Attivazione dell'uscita in caso di errori bloccanti	Quando l'elettropompa è in marcia il contatto NO si apre e il contatto NC si chiude

Tabella 28: Configurazione delle uscite

6.6.15 RF: Reset dello storico dei fault e warning

Tenendo premuti contemporaneamente per almeno 2 secondi i tasti + e – si cancella la cronologia dei fault e warning. Sotto al simbolo RF sono riassunti il numero di fault presenti nello storico (max 64). Lo storico è visionabile dal menù MONITOR alla pagina FF.

6.6.16 PW: Impostazione password

L'inverter ha un sistema di protezione tramite password. Se si imposta una password i parametri dell'inverter saranno accessibili e visibili, ma non sarà possibile modificarli.

Quando la password (PW) è "0" tutti i parametri sono sbloccati e si possono modificare.

Quando viene utilizzata una password (valore di PW diverso da 0) tutte le modifiche sono bloccate e nella pagina PW si visualizza "XXXX".

Se impostato la password, si consente di navigare in tutte le pagine, ma a un qualunque tentativo di modifica di un parametro si visualizza una pop-up che chiede l'inserimento della password. La pop-up consente di uscire oppure inserire la password e entrare.

Quando viene inserita la giusta password i parametri rimangono sbloccati e modificabili per 10'.

Se si desidera annullare il timer della password basta andare nella pagina PW e premere contemporaneamente + e – per 2".

Quando si inserisce una password giusta si visualizza un lucchetto che si apre, mentre se si inserisce la password sbagliata si visualizza un lucchetto che lampeggia.

Se si inserisce una password errata per più di 10 volte compare lo stesso lucchetto della password errata con colorazione invertita e non si accetta più nessuna password fino a che non si spegne e si riaccende l'apparecchio. Dopo un ripristino dei valori di fabbrica la password viene riportata a "0".

Ogni cambiamento della password ha effetto alla pressione di Mode o Set ed ogni successiva modifica di un parametro implica il nuovo inserimento della nuova password (es l'installatore fa tutte le impostazioni con il valore di PW default = 0 e l'ultima cosa prima di andare via, imposta la PW ed è sicuro che senza nessun'altra azione la macchina è già protetta).

In caso smarrimento della password ci sono 2 possibilità per modificare i parametri dell'inverter:

- Annotarsi i valori di tutti i parametri, ripristinare l'inverter con i valori di fabbrica, vedi paragrafo 7.3. L'operazione di ripristino cancella tutti i parametri dell'inverter compreso la password.
- Annotarsi il numero presente nella pagina della password, spedire una mail con tale numero al proprio centro di assistenza, nel giro di qualche giorno vi verrà inviata la password per sbloccare l'inverter.

6.6.16.1 Password sistemi multi inverter

Il parametro PW fa parte dei parametri sensibili, quindi perché l'inverter funzioni è necessario che PW sia uguale per tutti gli inverter. Se c'è già una catena con PW allineata ed a questa si aggiunge un inverter con PW=0, viene formata la richiesta di allineamento parametri. In queste condizioni l'inverter con PW=0 può recepire la configurazione compresa la Password, ma non può propagare la propria configurazione.

Nel caso di parametri sensibili non allineati, per aiutare l'utente a capire se una configurazione è propagabile, nella pagina di allineamento parametri, si visualizza il parametro key con relativo valore.

Key rappresenta una codifica della password. In base alla corrispondenza delle key si può capire se gli inverter di una catena possono essere allineati.

Key uguale a - -

- l'inverter può ricevere la configurazione da tutti
- può propagare la propria configurazione ad inverter con key uguale a - -
- non può propagare la propria ad inverter con key diversa da - -

Key maggiore o uguale a 0

- l'inverter può ricevere la configurazione solo da inverter che hanno la stessa Key
- può propagare la propria configurazione ad inverter con la stessa key o con key = - -
- non può propagare la propria configurazione ad inverter con key diversa.

Quando si inserisce la PW per sbloccare un inverter di un gruppo, tutti gli inverter vengono sbloccati.

Quando si modifica la PW su un inverter di un gruppo, tutti gli inverter recepiscono la modifica.

Quando si attiva la protezione con PW su un inverter di un gruppo (+ e - nella pagina PW quando la PW≠0), su tutti gli inverter si attiva la protezione (per effettuare qualunque modifica si richiede la PW).

7 SISTEMI DI PROTEZIONE

L'inverter è dotato di sistemi di protezione atti a preservare la pompa, il motore, la linea di alimentazione e l'inverter stesso. Qualora intervengano una o più protezioni, viene subito segnalato sul display quella con priorità più alta. A seconda del tipo di errore, l'elettropompa può spegnersi, ma al ripristinarsi delle normali condizioni, lo stato di errore può annullarsi automaticamente da subito o annullarsi dopo un certo tempo in seguito ad un riarmo automatico.

Nei casi di blocco per mancanza acqua (BL), di blocco per sovracorrente nel motore dell'elettropompa (OC), blocco per sovracorrente nei finali di uscita (OF), blocco per corto circuito diretto tra le fasi del morsetto di uscita (SC), si può tentare di uscire manualmente dalle condizioni di errore premendo e rilasciando contemporaneamente i tasti + e -. Qualora la condizione di errore perduri, occorre fare in modo di eliminare la causa che determina l'anomalia.

Allarme nello storico dei fault	
Indicazione display	Descrizione
PD	Spegnimento non regolare
FA	Problemi sul sistema di raffreddamento

Tabella 29: Allarmi

Condizioni di blocco	
Indicazione display	Descrizione
BL	Blocco per mancanza acqua
BPx	Blocco per errore di lettura sul sensore di pressione i-esimo
LP	Blocco per tensione di alimentazione bassa
HP	Blocco per tensione di alimentazione interna alta
OT	Blocco per surriscaldamento dei finali di potenza
OB	Blocco per surriscaldamento del circuito stampato
OC	Blocco per sovracorrente nel motore dell'elettropompa
OF	Blocco per sovracorrente nei finali di uscita
SC	Blocco per corto circuito diretto tra le fasi del morsetto di uscita
EC	Blocco per mancata impostazione corrente nominale (RC)
Ei	Blocco per errore interno i-esimo
Vi	Blocco per tensione interna i-esima fuori tolleranza

Tabella 30: Indicazioni dei blocchi

7.1 Descrizione dei blocchi

7.1.1 "BL" Blocco per mancanza acqua

In condizioni di flusso inferiori al valore minimo con pressione inferiore a quella di regolazione impostata, si segnala una mancanza acqua e il sistema spegne la pompa. Il tempo di permanenza in assenza pressione e flusso si imposta dal parametro TB nel menù ASISTENZA TECNICA.

Se, erroneamente, viene impostato un setpoint di pressione superiore alla pressione che l'elettropompa riesce a fornire in chiusura, il sistema segnala "blocco per mancanza acqua" (BL) anche se di fatto non si tratta di mancanza acqua. Occorre allora abbassare la pressione di regolazione a un valore ragionevole che normalmente non supera i 2/3 della prevalenza dell'elettropompa installata).

I parametri SO: Fattore di marcia a secco 6.5.14 e MP: Pressione minima di spegnimento per mancanza acqua 6.5.15 permettono di impostare le soglie di intervento della protezione per marcia a secco.



Se i parametri: SP, RC, SO e MP non sono settati correttamente la protezione per mancanza acqua può non funzionare correttamente.

7.1.2 "BPx" Blocco per guasto sul sensore di pressione

In caso l'inverter rilevi una anomalia sul sensore di pressione la pompa rimane bloccata e si segnala l'errore "BPx". Tale stato inizia non appena viene rilevato il problema e termina automaticamente al ripristinarsi delle corrette condizioni.

BP1 indica un errore sul sensore collegato a press1, BP2 indica un errore sul sensore collegato su press2, BP3 indica un errore sul sensore collegato sulla morsettiere J5

7.1.3 "LP" Blocco per tensione di alimentazione bassa

Entra quando la tensione di linea al morsetto di alimentazione scende sotto la tensione minima permessa 295VAC. Il ripristino avviene solo in modo automatico quando la tensione al morsetto supera i 348VAC rientra nella norma.

7.1.4 "HP" Blocco per tensione di alimentazione interna alta

Entra quando la tensione di alimentazione interna assume valori fuori specifica. Il ripristino avviene solo in modo automatico quando la tensione rientra nei valori consentiti. Può essere dovuto a sbalzi della tensione di alimentazione o a un arresto troppo brusco della pompa.

7.1.5 "SC" Blocco per corto circuito diretto tra le fasi del morsetto di uscita

L'inverter è dotato di una protezione contro il corto circuito diretto che si può verificare tra le fasi U, V, W del morsetto di uscita "PUMP". Quando questo stato di blocco viene segnalato si può tentare un ripristino del funzionamento tramite la pressione contemporanea dei tasti + e - **che comunque non ha effetto prima che siano trascorsi 10 secondi dall'istante in cui il corto circuito si è presentato.**

7.2 Reset manuale delle condizioni di errore

In stato di errore, l'utilizzatore può cancellare l'errore forzando un nuovo tentativo mediante pressione e successivo rilascio dei tasti + e -.

7.3 Autoripristino delle condizioni di errore

Per alcuni malfunzionamenti e condizioni di blocco, il sistema esegue dei tentativi di ripristino automatico dell'elettropompa.

Il sistema di auto ripristino riguarda in particolare:

- "BL" Blocco per mancanza acqua
- "LP" Blocco per tensione di linea bassa
- "HP" Blocco per tensione interna alta
- "OT" Blocco per surriscaldamento dei finali di potenza
- "OB" Blocco per surriscaldamento del circuito stampato
- "OC" Blocco per sovracorrente nel motore dell'elettropompa
- "OF" Blocco per sovracorrente nei finali di uscita
- "BP" Blocco per anomalia sul sensore di pressione

Se, ad esempio l'elettropompa va in blocco per mancanza acqua, l'inverter inizia automaticamente una procedura di test per verificare che effettivamente la macchina è rimasta a secco in modo definitivo e permanente. Se durante la sequenza di operazioni, un tentativo di ripristino va a buon fine (ad esempio è tornata l'acqua), la procedura si interrompe e si torna al funzionamento normale.

La Tabella 31 mostra le sequenze delle operazioni eseguite dall'inverter per i diversi tipi di blocco.

Ripristini automatici sulle condizioni di errore		
Indicazione display	Descrizione	Sequenza di ripristino automatico
BL	Blocco per mancanza acqua	- Un tentativo ogni 10 minuti per un totale di 6 tentativi - Un tentativo ogni ora per un totale di 24 tentativi - Un tentativo ogni 24 ore per un totale di 30 tentativi
LP	Blocco per tensione di linea bassa	- Si ripristina quando si torna ad una tensione in specifica
HP	Blocco per tensione di alimentazione interna alta	- Si ripristina quando si torna ad una tensione in specifica
OT	Blocco per surriscaldamento dei finali di potenza (TE > 100°C)	- Si ripristina quando la temperatura dei finali di potenza scende di nuovo sotto 85°C
OB	Blocco per surriscaldamento circuito stampato (BT > 120°C)	- Si ripristina quando la temperatura del circuito stampato scende di nuovo sotto 100°C
OC	Blocco per sovracorrente nel motore dell'elettropompa	- Un tentativo ogni 10 minuti per un totale di 6 tentativi - Un tentativo ogni ora per un totale di 24 tentativi - Un tentativo ogni 24 ore per un totale di 30 tentativi
OF	Blocco per sovracorrente nei finali di uscita	- Un tentativo ogni 10 minuti per un totale di 6 tentativi - Un tentativo ogni ora per un totale di 24 tentativi - Un tentativo ogni 24 ore per un totale di 30 tentativi

Tabella 31: Autoripristino dai blocchi

8 RESET E IMPOSTAZIONI DI FABBRICA

8.1 Reset generale del sistema

Per effettuare un reset del PMW tenere premuto i 4 tasti contemporaneamente per 2 Sec. Questa operazione non cancella le impostazioni memorizzate dall'utente.

8.2 Impostazioni di fabbrica

L'inverter esce dalla fabbrica con una serie di parametri preimpostati che possono essere cambiati a seconda delle esigenze dell'utilizzatore. Ogni cambiamento delle impostazioni viene automaticamente salvato in memoria e qualora si desideri, è sempre possibile ripristinare le condizioni di fabbrica (vedi Ripristino delle impostazioni di fabbrica par 8.3).

8.3 Ripristino delle impostazioni di fabbrica

Per ripristinare i valori di fabbrica, spegnere l'inverter, attendere l'eventuale completo spegnimento di ventole e display, premere e tenere premuti i tasti "SET" e "+" e dare alimentazione; lasciare i due tasti soltanto quando compare la scritta "EE".

In questo caso si esegue un ripristino delle impostazioni di fabbrica (una scrittura e una riletture su EEPROM delle impostazioni di fabbrica salvate permanentemente in memoria FLASH).

Esaurita l'impostazione di tutti i parametri, l'inverter torna al normale funzionamento.



Una volta fatto il ripristino dei valori di fabbrica sarà necessario reimpostare tutti i parametri che caratterizzano l'impianto (corrente, guadagni, frequenza minima, pressione di setpoint, etc.) come alla prima installazione.

Impostazioni di fabbrica					
		AD 2.2 AC AD 1.5 AC AD 1.0 AC	AD 5.5 AC AD 4.0 AC AD 3.0 AC	AD 15.0 AC AD 11.0 AC AD 7.5 AC	Promemoria Installazione
Identificatore	Descrizione	Valore			
LA	Lingua	ITA	ITA	ITA	
SP	Pressione di setpoint [bar]	3,0	3,0	3,0	
P1	Setpoint P1 [bar]	2,0	2,0	2,0	
P2	Setpoint P2 [bar]	2,5	2,5	2,5	
P3	Setpoint P3 [bar]	3,5	3,5	3,5	
P4	Setpoint P4 [bar]	4,0	4,0	4,0	
FP	Frequenza di prova in modalità manuale	40,0	40,0	40,0	
RC	Corrente nominale dell'elettropompa [A]	0,0	0,0	0,0	
RT	Senso di rotazione	0 (UVW)	0 (UVW)	0 (UVW)	
FN	Frequenza nominale [Hz]	50,0	50,0	50,0	
OD	Tipologia di Impianto	1 (Rigido)	1 (Rigido)	1 (Rigido)	
RP	Diminuzione di pressione per ripartenza [bar]	0,5	0,5	0,5	
AD	Indirizzo	0 (Auto)	0 (Auto)	0 (Auto)	
PR	Sensore di pressione	1 (501 R 25 bar)	1 (501 R 25 bar)	1 (501 R 25 bar)	
MS	Sistema di misura	0 (Internazionale)	0 (Internazionale)	0 (Internazionale)	
FI	Sensore di flusso	0 (Assente)	0 (Assente)	0 (Assente)	
FD	Diametro tubo [inch]	2	2	2	
FK	K-factor [pulse/l]	24,40	24,40	24,40	
FZ	Frequenza di zero flusso [Hz]	0	0	0	
FT	Flusso minimo di spegnimento [l/min]	5	5	5	
SO	Fattore di marcia a secco	22	22	22	
MP	Soglia minima di pressione [bar]	0,0	0,0	0,0	
TB	Tempo del blocco mancanza acqua [s]	10	10	10	
T1	Ritardo di spegnimento [s]	2	2	2	
T2	Ritardo di spegnimento [s]	10	10	10	
GP	Coefficiente di guadagno proporzionale	0,6	0,6	0,6	
GI	Coefficiente di guadagno integrale	1,2	1,2	1,2	
FS	Frequenza massima di rotazione [Hz]	50,0	50,0	50,0	
FL	Frequenza minima di rotazione [Hz]	0,0	0,0	0,0	
NA	Inverter attivi	N	N	N	
NC	Inverter contemporanei	NA	NA	NA	
IC	Configurazione della riserva	1 (Auto)	1 (Auto)	1 (Auto)	
ET	Tempo di scambio [h]	2	2	2	
CF	Portante [kHz]	20	10	5	
AC	Accelerazione	5	4	2	
AE	Funzione antibloccaggio	1 (Abilitato)	1 (Abilitato)	1 (Abilitato)	
I1	Funzione I1	1 (Galleggiante)	1 (Galleggiante)	1 (Galleggiante)	
I2	Funzione I2	3 (P Aux)	3 (P Aux)	3 (P Aux)	
I3	Funzione I3	5 (Disable)	5 (Disable)	5 (Disable)	
I4	Funzione I4	10 (Bassa press)	10 (Bassa press)	10 (Bassa press)	
O1	Funzione uscita 1	2	2	2	
O2	Funzione uscita 2	2	2	2	
PW	Impostazione Password	0	0	0	

Tabella 32: Impostazioni di fabbrica

INDEX

KEY	70
WARNINGS	70
LIABILITY	70
1. GENERAL INFORMATION	71
1.1 Applications	71
1.2 Technical specifications	72
1.2.1 Ambient temperature	75
2. INSTALLATION	75
2.1 Fixing the unit	75
2.2 Connections	77
2.2.1 Electrical connections	77
2.2.1.1 Connection to the power line AD 2.2 AC - 1.5 AC - 1.0 AC	77
2.2.1.2 Connection to the power line AD 15.0 AC - 11.0 AC - 7.5 AC - 5.5 AC - 4.0 AC - 3.0 AC	78
2.2.1.3 Electrical connections to the pump.....	79
2.2.1.4 Electrical connections to the electric pump AD 2.2 AC - 1.5 AC - 1.0 AC.....	79
2.2.2 Hydraulic connections.....	80
2.2.3 Connection of sensors	82
2.2.3.1 Connecting the pressure sensor.....	82
2.2.3.2 Connecting the flow sensor	84
2.2.4 Utility input and output electrical connections.....	85
2.2.4.1 OUT 1 and OUT 2 output contacts:	85
2.2.4.2 Input contacts (photocoupled)	86
3. KEYBOARD AND DISPLAY	89
3.1 Menus	90
3.2 Access to menus	90
3.2.1 Direct access with button combinations.....	90
3.2.2 Access by name via drop-down menus	92
3.3 Structure of menu pages	93
3.4 Parameter setting block via Password	94
4. MULTI INVERTER SYSTEM	95
4.1 Introduction to multi inverter systems	95
4.2 Setting up a multi inverter system	95
4.2.1 Communication cable (Link)	95
4.2.2 Sensors.....	96
4.2.2.1 Flow sensors.....	96
4.2.2.2 Sets with one pressure sensor only.....	96
4.2.2.3 Pressure sensors.....	97
4.2.3 Connection and setting of the optical coupling inputs	97
4.3 Multi inverter operating parameters	97
4.3.1 Parameters related to multi inverter systems	97
4.3.1.1 Local parameters.....	97
4.3.1.2 Sensitive parameters	98
4.3.1.3 Parameters with optional alignment	99
4.4 Initial start-up of multiple inverter system	99
4.5 Multi-inverter settings	99
4.5.1 Assigning the start-up order.....	99
4.5.1.1 Maximum operating time	100
4.5.1.2 Reaching of maximum inactivity time	100
4.5.2 Reserves and number of inverters involved in pumping.....	100
5. POWER-UP AND START-UP	101
5.1 Initial power-up operations	101
5.1.1 Rated current settings.....	101
5.1.2 Rated frequency settings	101
5.1.3 Setting the direction of rotation	102
5.1.4 Setting the setpoint pressure	102
5.1.5 System with flow sensor	102
5.1.6 System without flow sensor	102
5.1.7 Setting other parameters	103
5.2 Troubleshooting on initial installation	104
6. KEY TO INDIVIDUAL PARAMETERS	105

6.1	User menu	105
6.1.1	FR: Display of rotation frequency	105
6.1.2	VP: Display of pressure	105
6.1.3	C1: Display of phase current.....	105
6.1.4	PO: Display of the power delivered	105
6.1.5	SM: System monitor.....	105
6.1.6	VE: Display of version.....	106
6.2	Monitor menu	106
6.2.1	VF: Flow display.....	106
6.2.2	TE: Display of final power stage temperature.....	106
6.2.3	BT: Display of electronic board temperature	106
6.2.4	FF: Display of fault log	106
6.2.5	CT: Display contrast.....	106
6.2.6	LA: Language.....	107
6.2.7	HO: Operating hours.....	107
6.3	Setpoint menu	107
6.3.1	SP: Setting the setpoint pressure	107
6.3.2	Auxiliary pressure settings	107
6.3.2.1	P1: Auxiliary pressure 1 setting	108
6.3.2.2	P2: Auxiliary pressure 2 setting	108
6.3.2.3	P3: Auxiliary pressure 3 setting	108
6.3.2.4	P4: Auxiliary pressure 4 setting	108
6.4	Manual menu	108
6.4.1	FP: Test frequency setting	109
6.4.2	VP: Display of pressure	109
6.4.3	C1: Display of phase current.....	109
6.4.4	PO: Display of the power delivered	109
6.4.5	RT: Setting the direction of rotation	109
6.4.6	VF: Flow display.....	109
6.5	Installer menu	109
6.5.1	RC: Electric pump rated current setting.....	109
6.5.2	RT: Setting the direction of rotation	110
6.5.3	FN: Rated frequency settings	110
6.5.4	OD: Type of system	110
6.5.5	RP: Setting the pressure drop for restart	110
6.5.6	AD: Address configuration	111
6.5.7	PR: Pressure sensor.....	111
6.5.8	MS: Measurement system	111
6.5.9	FI: Flow sensor setting.....	112
6.5.9.1	Operation without flow sensor	112
6.5.9.2	Operation with specific pre-defined flow sensor	113
6.5.9.3	Operation with general flow sensor	114
6.5.10	FD: Pipeline diameter setting.....	114
6.5.11	FK: Pulse/litre conversion factor settings.....	114
6.5.12	FZ: Setting zero flow frequency	115
6.5.13	FT: Shutdown threshold setting	115
6.5.14	SO: Dry running factor	116
6.5.15	MP: Minimum pressure pump stop due to water failure	116
6.6	Technical Assistance Menu	116
6.6.1	TB: Water failure block time.....	116
6.6.2	T1: Shutdown time after low pressure signal.....	116
6.6.3	T2: Shutdown delay	117
6.6.4	GP: Proportional gain coefficient	117
6.6.5	GI: Integral gain coefficient	117
6.6.6	FS: Maximum rotation frequency.....	117
6.6.7	FL: Minimum rotation frequency	117
6.6.8	Setting the number of inverters and reserves.....	117
6.6.8.1	NA: Active inverters	117
6.6.8.2	NC: Simultaneous inverters.....	118
6.6.8.3	IC: Reserve configuration	118
6.6.9	ET: Exchange time.....	119

ENGLISH

6.6.10	CF: Carrier frequency	119
6.6.11	AC: Acceleration	119
6.6.12	AE: Enabling the anti-blocking function	119
6.6.13	Setup of auxiliary digital inputs IN1, IN2, IN3, IN4.....	119
6.6.13.1	Disabling functions associated with input	120
6.6.13.2	Setting the external float function	120
6.6.13.3	Setting the auxiliary pressure input function.....	121
6.6.13.4	Setting the system enable and fault reset	121
6.6.13.5	Setting low pressure detection (KIWA).....	122
6.6.14	Setup of outputs OUT1, OUT2.....	123
6.6.14.1	O1: Output 1 function setting.....	123
6.6.14.2	O2: Output 2 function setting.....	123
6.6.15	RF: Fault and warning log reset.....	124
6.6.16	PW: Password settings.....	124
6.6.16.1	Multiple inverter system password	125
7.	PROTECTION SYSTEMS.....	126
7.1	Description of blocks.....	126
7.1.1	"BL" Block due to water failure.....	126
7.1.2	"BPx" Block due to fault on pressure sensor	127
7.1.3	"LP" Block due to low power supply voltage.....	127
7.1.4	"HP" Block due to high internal power supply voltage	127
7.1.5	"SC" Block due to direct short circuit between the phases on the output terminal.....	127
7.2	Manual reset of error conditions	127
7.3	Auto-reset of error conditions	127
8.	RESET AND DEFAULT SETTINGS.....	129
8.1	General system reset.....	129
8.2	Default settings	129
8.3	Restoring default settings.....	129

INDEX OF TABLES

Table 1:	Technical specifications.....	74
Table 2:	Single phase line power cable section	78
Table 3:	Current absorption and thermal magnetic circuit breaker sizing for maximum power	80
Table 4:	Section of 4-wire cable (3 phases + earth).....	80
Table 5:	Connecting the 4 - 20 mA pressure sensor.....	83
Table 6:	Output contact specifications.....	85
Table 7:	Input specifications	86
Table 8:	Input connection	87
Table 9:	Button functions	89
Table 10:	Access to menus	90
Table 11:	Menu structure.....	91
Table 12:	Error status messages on main page.....	93
Table 13:	Status bar indications	94
Table 14:	Troubleshooting.....	104
Table 15:	Display of SM system monitor	105
Table 16:	Maximum regulation pressure values.....	107
Table 17:	Pressure sensor settings.....	111
Table 18:	Unit of measurement system.....	112
Table 19:	Flow sensor settings.....	112
Table 20:	Diameter of pipelines, FK conversion factor, minimum and maximum admissible flow.....	115
Table 21:	Default settings of inputs	120
Table 22:	Input configuration	120
Table 23:	External float function	121
Table 24:	Auxiliary setpoints.....	121
Table 25:	System enable and fault reset.....	122
Table 26:	Low pressure signal detection (KIWA)	123
Table 27:	Default output settings.....	123
Table 28:	Output configuration	124
Table 29:	Alarms.....	126
Table 30:	Block information	126
Table 31:	Auto-reset of blocks.....	128

Table 32: Default settings..... 130

INDEX OF FIGURES

Figure 1: Current reduction curve according to ambient temperatura..... 75
 Figure 2: Fixture and minimum clearance for air circulation..... 76
 Figure 3: *Removing the cover to access the connections*..... 77
 Figure 4: Electrical connections..... 77
 Figure 5: *Pump connection AD 2.2 AC - 1.5 AC - 1.0 AC*..... 79
 Figure 6: *Hydraulic installation* 81
 Figure 7: *Sensor connections*..... 82
 Figure 8: *Connecting the 4 - 20 mA pressure sensor*..... 83
 Figure 9: *Connection of 4 - 20 mA pressure sensor on a multiple inverter system* 84
 Figure 10: *Example of output connections* 85
 Figure 11: *Example of input connections* 87
 Figure 12: User interface layout 89
 Figure 13: Drop-down menu selection..... 92
 Figure 14: Optional menu access scheme 92
 Figure 15: Menu parameter display..... 94
 Figure 16: Link connection 96
 Figure 17: Setting the restart pressure 111

KEY

In this document, the following symbols have been used:



General danger. Failure to observe the warnings alongside this symbol can cause damage or physical injury.



Risk of electric shock. Failure to observe the warnings alongside this symbol can cause serious hazards with risk to personal safety.



Notes

WARNINGS

Carefully read this manual before performing any operations

Keep this manual in a safe place for future consultation.



Electrical and hydraulic connections must be made by qualified personnel in possession of the technical requirements as specified by current safety standards in the country of product installation.

The term “qualified personnel” refers to all persons specially trained, instructed and with the relative experience and knowledge of relative standards, prescriptions and provisions for accident prevention and working conditions, and are therefore authorised by the system safety supervisor to perform all necessary tasks, and are aware of and able to avoid any hazards. (Definition of technical personnel according to IEC 364).

It will be the task of the installer to ensure that the electrical power installation is equipped with an efficient earthing system in accordance with current standards.

To improve immunity against possible noise radiated to other equipment, separate routing of electrical power cables of the inverter is recommended.

Failure to observe these warning may lead to hazardous situations with risks to persons or objects, rendering the product guarantee null and void.

LIABILITY

The manufacturer denies all liability for malfunctions in the event of incorrect product installation, tampering, modifications, improper use or application not compatible with dataplate specifications.

The manufacturer shall also not be liable for any inaccuracies in this manual, when due to printing or transcription errors.

The manufacturer reserves the right to apply modifications to the product when deemed necessary or appropriate, without impairing the essential characteristics.

Liability of the manufacturer remains exclusively with the product itself, excluding costs or further damages due to malfunctions of installations.

1. GENERAL INFORMATION

Inverter for three-phase pump designed for the pressurisation of hydraulic systems and also optionally for flow measurement .

The inverter maintains the pressure value in a hydraulic circuit constant by varying the rpm of the electric pump; the inverter is switched on and off by sensors according to hydraulic requirements.

There are a wide range of operating modes and optional accessories. By means of the various possible settings and availability of configurable inputs and outputs, operation of the inverter can be adapted to meet the requirements of all systems. 6 SIGNIFICATO DEI SINGOLI PARAMETRI specifies the various settable values: pressure, protection cut-out trip, frequency of rotation, etc.

In this manual the pump will also be referred to in the abbreviated form "inverter", when dealing with common characteristics.

1.1 Applications

Possible applications include:

- homes
- apartment blocks
- camp sites
- swimming pools
- farms
- well water supply
- irrigation for greenhouses, gardens, agriculture
- re-use of rainwater
- industrial systems

1.2 Technical specifications

Table 1 shows the technical specifications of the products in the range referred to in this manual.

Technical specifications				
		AD 2.2 AC	AD 1.5 AC	AD 1.0 AC
Inverter power supply	Voltage [VAC] (Tol +10/-20%)	220-240	220-240	220-240
	Phases	1	1	1
	Frequency [Hz]	50/60	50/60	50/60
	Current [A]	25,0	18,7	12,0
Inverter output	Voltage [VAC]	0 - V alim.	0 - V alim.	0 - V alim.
	Phases	3	3	3
	Frequency [Hz]	0-200	0-200	0-200
	Maximum current[A rms]	11,0	9,0	6,5
	Minimum pump current [A rms]	1	1	1
	Max. power output [kVA] (400 Vrms)	3,3	2,3	1,4
	Mechanical power P2	3 CV / 2,2 kW	2 CV / 1,5 kW	1,3 CV / 1 kW
Mechanical specifications	Unit weight [kg] (excluding packaging)	6,3		
	Maximum dimensions [mm](WxHxD)	173x280x180		
Installation	Work position	Any		
	IP protection rating	20		
	Max. ambient temperature [°C]	50		
	Max. section of lead accepted by input and output terminals [mm ²]	4		
	Min. diameter of cable accepted by input and output cable glands [mm]	6		
	Max. diameter of cable accepted by input and output cable glands [mm]	12		
Control and operating hydraulic specifications	Pressure regulation range [bar]	1 – 95% full scale without press.		
	Options	Flow sensor		
Sensors	Type of pressure sensors	Ratiometric (0-5V) / 4:20 mA		
	Pressure sensor full scale [bar]	16 / 25 / 40		
	Type of flow sensor supported	5 pulses [Vpp]		
Functions and safety devices	Connectivity	<ul style="list-style-type: none"> • Serial interface • Multi inverter connection 		
	Safety devices	<ul style="list-style-type: none"> • Dry running • Current sensitivity on output phases • Temperature overload on internal electronics • Abnormal power supply voltages • Direct shorting between output phases • Fault on pressure sensor 		

Technical specifications				
		AD 5.5 AC	AD 4.0 AC	AD 3.0 AC
Inverter power supply	Voltage [VAC] (Tol +10/-20%)	380-480	380-480	380-480
	Phases	3	3	3
	Frequency [Hz]	50/60	50/60	50/60
	Current (380V- 480V) [A]	20,5-16,5	16-12,0	12,5-10,0
Inverter output	Voltage [VAC]	0 - V alim.	0 - V alim.	0 - V alim.
	Phases	3	3	3
	Frequency [Hz]	0-200	0-200	0-200
	Maximum current [A rms]	15,0	11,0	9,0
	Minimum current [A rms]	2	2	2
	Max. power output [kW]	8,2	6,0	4,5
	Mechanical power P2	7,5 CV / 5,5 kW	5,5 CV / 4 kW	4 CV / 3 kW
Mechanical specifications	Unit weight [kg] (excluding packaging)	11,0		
	Maximum dimensions [mm](WxHxD)	251x370x180		
Installation	Work position	Any		
	IP protection rating	20		
	Max. ambient temperature [°C]	50		
	Max. section of lead accepted by input and output terminals [mm ²]	4		
	Min. diameter of cable accepted by input and output cable glands [mm]	11		
	Max. diameter of cable accepted by input and output cable glands [mm]	17		
Control and operating hydraulic specifications	Pressure regulation range [bar]	1 – 95% full scale without press.		
	Options	Flow sensor		
Sensors	Type of pressure sensors	Ratiometric (0-5V) / 4:20 mA		
	Pressure sensor full scale [bar]	16 / 25 / 40		
	Type of flow sensor supported	5 pulses [Vpp]		
Functions and safety devices	Connectivity	<ul style="list-style-type: none"> • Serial interface • Multi inverter connection 		
	Safety devices	<ul style="list-style-type: none"> • Dry running • Current sensitivity on output phases • Temperature overload on internal electronics • Abnormal power supply voltages • Direct shorting between output phases • Fault on pressure sensor 		

Technical specifications				
		AD 15.0 AD	AD 11.0 AC	AD 7.5 AC
Inverter power supply	Voltage [VAC] (Tol +10/-20%)	380-480	380-480	380-480
	Phases	3	3	3
	Frequency [Hz]	50/60	50/60	50/60
	Current [A]	55-44	42-33	29,5-23,5
Inverter output	Voltage [VAC]	0 - V alim.	0 - V alim.	0 - V alim.
	Phases	3	3	3
	Frequency [Hz]	0-200	0-200	0-200
	Current [A rms]	41,0	31,0	22,0
	Minimum current [A rms]	2	2	2
	Max. power output [kW]	22,0	16,0	11,0
	Mechanical power P2	20 CV / 15 kW	15 CV / 11 Kw	10 CV / 7,5 kW
Mechanical specifications	Unit weight [kg] (excluding packaging)	16		
	Maximum dimensions [mm](WxHxD)	265x390x228		
Installation	Work position	Any		
	IP protection rating	20		
	Max. ambient temperature [°C]	50		
	Max. section of lead accepted by input and output terminals [mm ²]	16		
	Min. diameter of cable accepted by input and output cable glands [mm]	18		
	Max. diameter of cable accepted by input and output cable glands [mm]	25		
Control and operating hydraulic specifications	Pressure regulation range [bar]	1 – 95% full scale without press.		
	Options	Flow sensor		
Sensors	Type of pressure sensors	Ratiometric (0-5V) / 4:20 mA		
	Pressure sensor full scale [bar]	16 / 25 / 40		
	Type of flow sensor supported	5 pulses [Vpp]		
Functions and safety devices	Connectivity	<ul style="list-style-type: none"> • Serial interface • Multi inverter connection 		
	Safety devices	<ul style="list-style-type: none"> • Dry running • Current sensitivity on output phases • Temperature overload on internal electronics • Abnormal power supply voltages • Direct shorting between output phases • Fault on pressure sensor 		

Table 1: Technical specifications

1.2.1 Ambient temperature

The inverter can still run at ambient temperatures above those specified in Table 1 but the current delivery must be reduced, as specified in Figure 1.

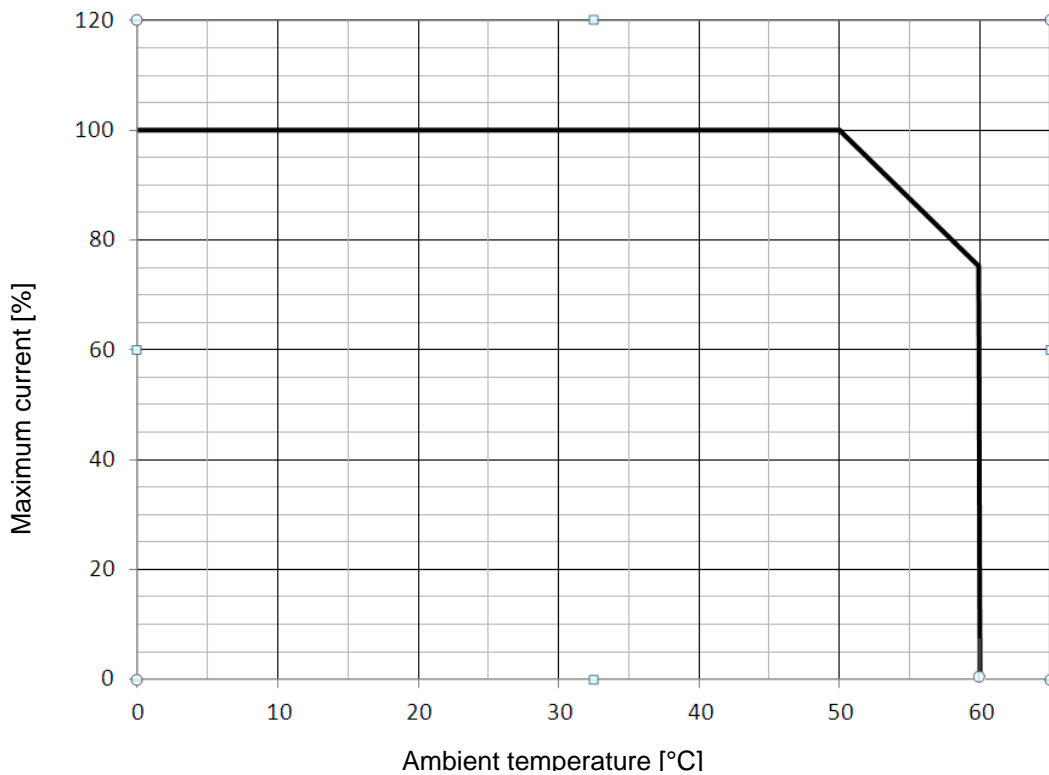

Figure 1: Current reduction curve according to ambient temperature

2. INSTALLATION

Carefully follow all recommendations in this chapter to achieve correct electrical, hydraulic and mechanical installations. On correct completion of installation, power up the system and proceed with settings as described in chapter 5 POWER-UP AND START-UP.



Before performing any installation disconnect the power supply to the motor and the inverter.

2.1 Fixing the unit

The inverter must be firmly anchored with suitable fastening systems to a steady support able to bear the weight of the appliance. It must be fixed with screws inserted in the holes provided on the edge of the plate, as shown in Figure 2.

The fastening system and the support to which the appliance is fixed must have a bearing capacity suitable for the weight of the appliance, see Table 1.

Units can be installed side by side, but the minimum clearances must always be guaranteed, as shown in Figure 2. on the sides where aeration outlets are located, to ensure correct air circulation as shown in Figure 2.

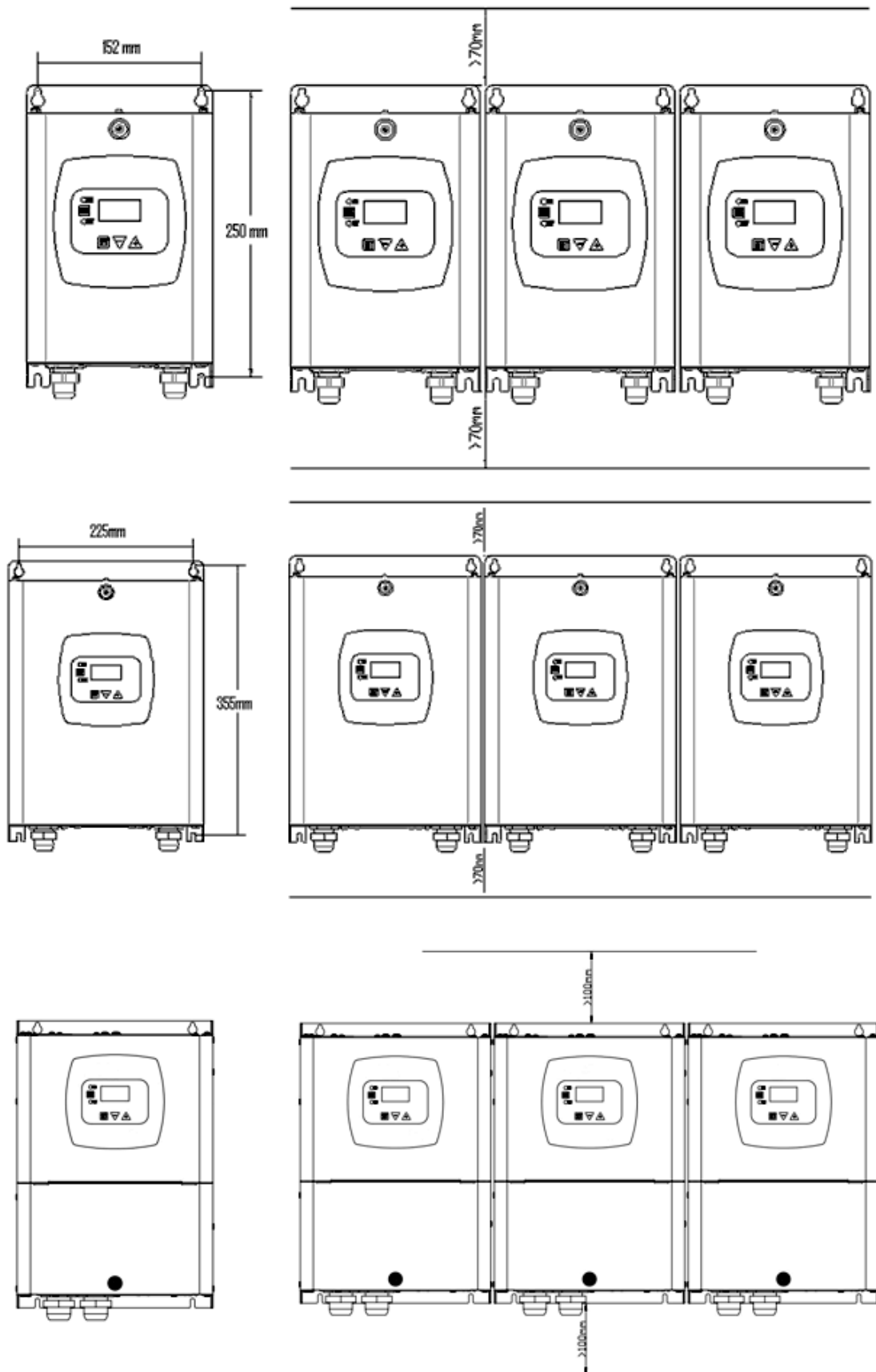

Figure 2: Fixture and minimum clearance for air circulation

2.2 Connections

All the electrical connections are accessible by removing the screw on the cover, as shown in Figure 3.

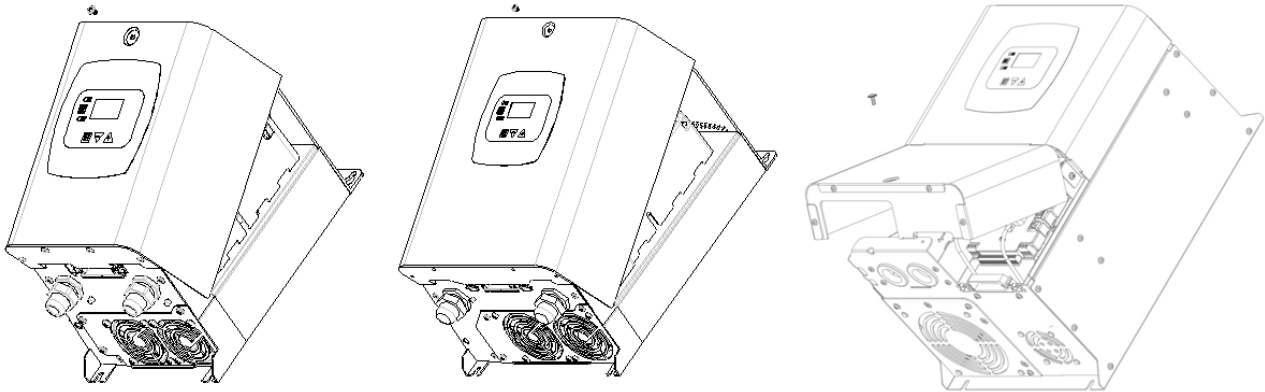

Figure 3: Removing the cover to access the connections



Before performing any installation or maintenance operation, disconnect the inverter from the electrical mains and wait for at least 15 minutes before touching internal parts.



Ensure that the voltage and frequency values on the inverter data plate correspond to those of the power mains.

2.2.1 Electrical connections

To improve the immunity to any noise radiated towards other equipment we recommend using separate ducts for the inverter supply cables.

The installer shall be responsible for checking that the electric power supply system is fitted with an efficient earthing system according to the regulations in force.

CAUTION: The line voltage may change when the electrical pump is started up by the inverter. The voltage may be subject to variations according to other devices connected, and the quality of the line.

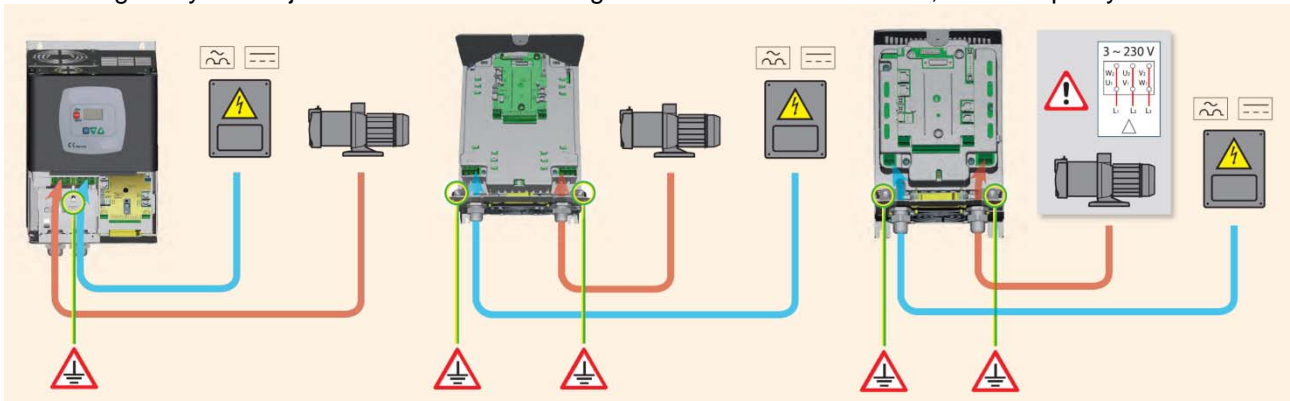

Figure 4: Electrical connections

2.2.1.1 Connection to the power line AD 2.2 AC - 1.5 AC - 1.0 AC

The inverter must be connected to the single-phase power line by means of a 3-core cable (phase neutral + earth). The relative line specifications must correspond to those shown in Table 1.

The input terminals are those marked with the text LN and an arrow pointing towards the terminals; see Figure 4.

The section, type and laying of cables for inverter power supply and electric pump connections must be selected in compliance with current standards. Table 2 provides indications on the cable section to be used. The table refers to cables in PVC with 3-core cable (phase neutral + earth) with the minimum recommended section based on the current and length of cable.

The current supply to the inverter can generally be estimated (with a relative safety margin) at 2.5 times the current absorbed by the three-phase pump. For example, if the pump connected to the inverter absorbs 10A per phase, the inverter power supply cables should be sized for 25A.

Although the inverter is already equipped with internal safety devices, the installation of a suitably sized thermal magnetic circuit breaker is recommended.

If using all the power available, in order to calculate the current to use when selecting the cables and the thermal magnetic cut-out, refer to the Table 3 which specifies the type of thermal magnetic cut-out to be used according to current values.

CAUTION: The thermal magnetic circuit breaker and power cables of the inverter and pump must be sized according to the system.

The differential switch that protects the system must be adequately sized and must be of “**Class A**” type. The automatic differential switch must be marked with the following two symbols:

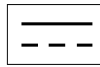

If the instructions supplied in this manual are in contrast with the regulations in force the regulations must be considered as valid.

Power supply cable section in mm ²															
	10 m	20 m	30 m	40 m	50 m	60 m	70 m	80 m	90 m	100 m	120 m	140 m	160 m	180 m	200 m
4 A	1,5	1,5	1,5	1,5	2,5	2,5	2,5	2,5	4	4	4	6	6	6	10
8 A	1,5	1,5	2,5	2,5	4	4	6	6	6	10	10	10	10	16	16
12 A	1,5	2,5	4	4	6	6	10	10	10	10	16	16	16		
16 A	2,5	2,5	4	6	10	10	10	10	16	16	16				
20 A	4	4	6	10	10	10	16	16	16	16					
24 A	4	4	6	10	10	16	16	16							
28 A	6	6	10	10	16	16	16								
Data concerning 3-core PVC cables (phase neutral+earth)															

Table 2: Single phase line power cable section

2.2.1.2 Connection to the power line AD 15.0 AC - 11.0 AC - 7.5 AC - 5.5 AC - 4.0 AC - 3.0 AC

The inverter must be connected to the 3-phase power line by means of a 4-core cable (3 phases+earth) The relative line specifications must correspond to those shown in Table 1.

The input terminals are those marked with the text RST and an arrow pointing towards the terminals; see Figure 4. The section, type and laying of cables for inverter power supply and electric pump connections must be selected in compliance with current standards. Table 4 provides indications on the cable section to be used. The table refers to cables in PVC with 4 wires (3 phases+earth) with the minimum recommended section based on the current and length of cable.

The current supply to the inverter can normally be calculated (taking a safety margin into account) as 1/8 of the current absorbed by the pump.

Although the inverter is already equipped with internal safety devices, the installation of a suitably sized thermal magnetic circuit breaker is recommended.

If the entire power range available is used, for specific information on the current to be used when choosing cables and the thermal magnetic circuit breaker, refer to Table 4.

Table 3 also indicates the sizes of thermal magnetic circuit breakers to be used, according to the current absorption.

CAUTION: The thermal magnetic circuit breaker and power cables of the inverter and pump must be sized according to the system.

The differential switch that protects the system must be adequately sized and must be of “**Class AS**” type. The automatic differential switch must be marked with the following two symbols:

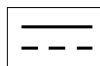

If the instructions supplied in this manual are in contrast with the regulations in force the regulations must be considered as valid.

2.2.1.3 Electrical connections to the pump

The connection between the inverter and the electropump must be made with a 4-core cable (3 phases + earth). The characteristics of the connected electropump must be able to satisfy the indications in Table 1. The output terminals are those marked with the text UVW and an arrow pointing away from the terminals; see Figure 4.

The section, type and laying of the cables for connection to the electropump must be chosen according to the regulations in force. Table 4 supplies an indication on the section of the cable to be used. The table refers to 4-core PVC cables (3 phases + earth) and gives the recommended minimum section with relation to the current and the length of the cable.

The electropump current is generally specified on the motor data plate.

The rated voltage of the electric pump must be the same as the supply voltage of the inverter.

The rated frequency of the electric pump can be set via the display according to the specifications on the manufacturer's dataplate.

For example, the inverter can also be powered at 50 [Hz] with control of an electric pump at 60 [Hz] - nominal (provided that the pump is declared as compatible for this frequency).

For special applications, pumps are also available with frequency up to 200 [Hz].

The utility connected to the inverter must not absorb current in excess of the maximum values specified in Table 1.

Check the dataplates and type of motor connection (star or delta) used to ensure compliance with the above conditions.

2.2.1.4 Electrical connections to the electric pump AD 2.2 AC - 1.5 AC - 1.0 AC

Models AD 2.2 AC - 1.5 AC - 1.0 AC require motor configuration for a three-phase voltage of 230V. This is normally obtained by a delta configuration of the motor. See Figure 5.

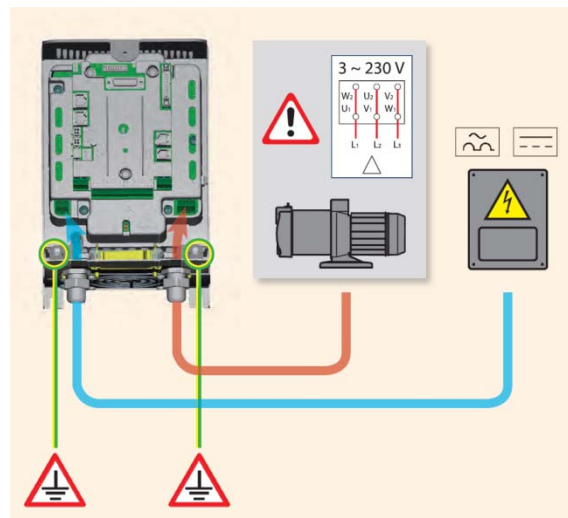

Figure 5: Pump connection AD 2.2 AC - 1.5 AC - 1.0 AC



Incorrect connection of the earthing line, to a terminal other than the earth terminal can cause irremediable damage to the equipment.



Incorrect connection of the power line on the output load terminals can cause irremediable damage to the equipment.

ENGLISH

Current absorption and thermal magnetic circuit breaker sizing for maximum power						
	AD 2.2 AC		AD 1.5 AC		AD 1.0 AC	
Supply voltage [V]	230 V		230 V		230 V	
Max. motor current absorption [A]	11,0		9,0		6,5	
Max. inverter current absorption [A]	25,0		18,7		12,0	
Rated current of thermal magnetic circuit breaker [A]	32		20		16	
	AD 5.5 AC		AD 4.0 AC		AD 3.0 AC	
Supply voltage [3 x V]	380	480	380	480	380	480
Max. motor current absorption [A]	15,0	11,5	11,0	8,7	9,0	7,2
Max. inverter current absorption [A]	20,5	16,5	16	12,0	12,5	10,0
Rated current of thermal magnetic circuit breaker [A]	25	20	20	16	16	16
	AD 15.0 AC		AD 11.0 AC		AD 7.5 AC	
Supply voltage [3 x V]	380	480	380	480	380	480
Max. motor current absorption [A]	41,0	32,5	31,0	24,5	22,0	17,5
Max. inverter current absorption [A]	55,0	44,0	42,0	33,0	29,5	23,5
Rated current of thermal magnetic circuit breaker [A]	63	50	50	40	32	25

Table 3: Current absorption and thermal magnetic circuit breaker sizing for maximum power

Cable section in mm ²																
	10 m	20 m	30 m	40 m	50 m	60 m	70 m	80 m	90 m	100 m	120 m	140 m	160 m	180 m	200 m	
4 A	1,5	1,5	1,5	1,5	1,5	1,5	1,5	1,5	2,5	2,5	2,5	2,5	4	4	4	
8 A	1,5	1,5	1,5	1,5	2,5	2,5	2,5	4	4	4	6	6	6	10	10	
12 A	1,5	1,5	2,5	2,5	4	4	4	6	6	6	10	10	10	10	16	
16 A	2,5	2,5	2,5	4	4	6	6	6	10	10	10	10	16	16	16	
20 A	2,5	2,5	4	4	6	6	10	10	10	10	16	16	16	16	16	
24 A	4	4	4	6	6	10	10	10	10	16	16	16	16	16	16	
28 A	6	6	6	6	10	10	10	10	16	16	16	16	16	16	16	
32 A	6	6	6	6	10	10	10	16	16	16	16	16	16	16	16	
36 A	10	10	10	10	10	10	16	16	16	16	16	16	16	16	16	
40 A	10	10	10	10	10	16	16	16	16	16	16	16	16	16	16	
44 A	10	10	10	10	10	16	16	16	16	16	16	16	16	16	16	
48 A	10	10	10	10	16	16	16	16	16	16	16	16	16	16	16	
52 A	16	16	16	16	16	16	16	16	16	16	16	16	16	16	16	
56 A	16	16	16	16	16	16	16	16	16	16	16	16	16	16	16	
60 A	16	16	16	16	16	16	16	16	16	16	16	16	16	16	16	

Table applicable to cables in PVC with 4 wires (3 phases + earth)

Table 4: Section of 4-wire cable (3 phases + earth)

As regards the section of the earthing cable, refer to current standards.

2.2.2 Hydraulic connections

The inverter is connected to the hydraulic section by means of pressure and flow sensors. The pressure sensor is always required, while the flow sensor is optional if operating in stand alone mode, and is compulsory when creating multi inverter systems.

Both are mounted on pump delivery and connected by means of the relative cables to the respective inputs on the inverter board.

Always fit a check valve on pump suction and an expansion vessel on pump delivery.

In all circuits subject to the risk of water hammer (for example irrigation systems with flow rate interrupted suddenly by solenoid valves), fit a further check valve downline of the pump and mount the sensors and expansion vessel between the pump and valve.

The hydraulic connection between the pump and sensors must not have branched sections.

Pipelines must be sized according to the type of electric pump installed.

Excessively deformable systems may generate oscillations; if this occurs, the user may solve the problem by adjusting control parameters “GP” and “GI” (see sections 6.6.4 and 6.6.5)



The inverter makes the system work at constant pressure. This setting is best exploited if the hydraulic system downline of the system is suitably sized. Systems with excessively small pipelines can cause pressure drops for which the equipment is unable to compensate; the result is constant pressure on the sensors but not on the utility.

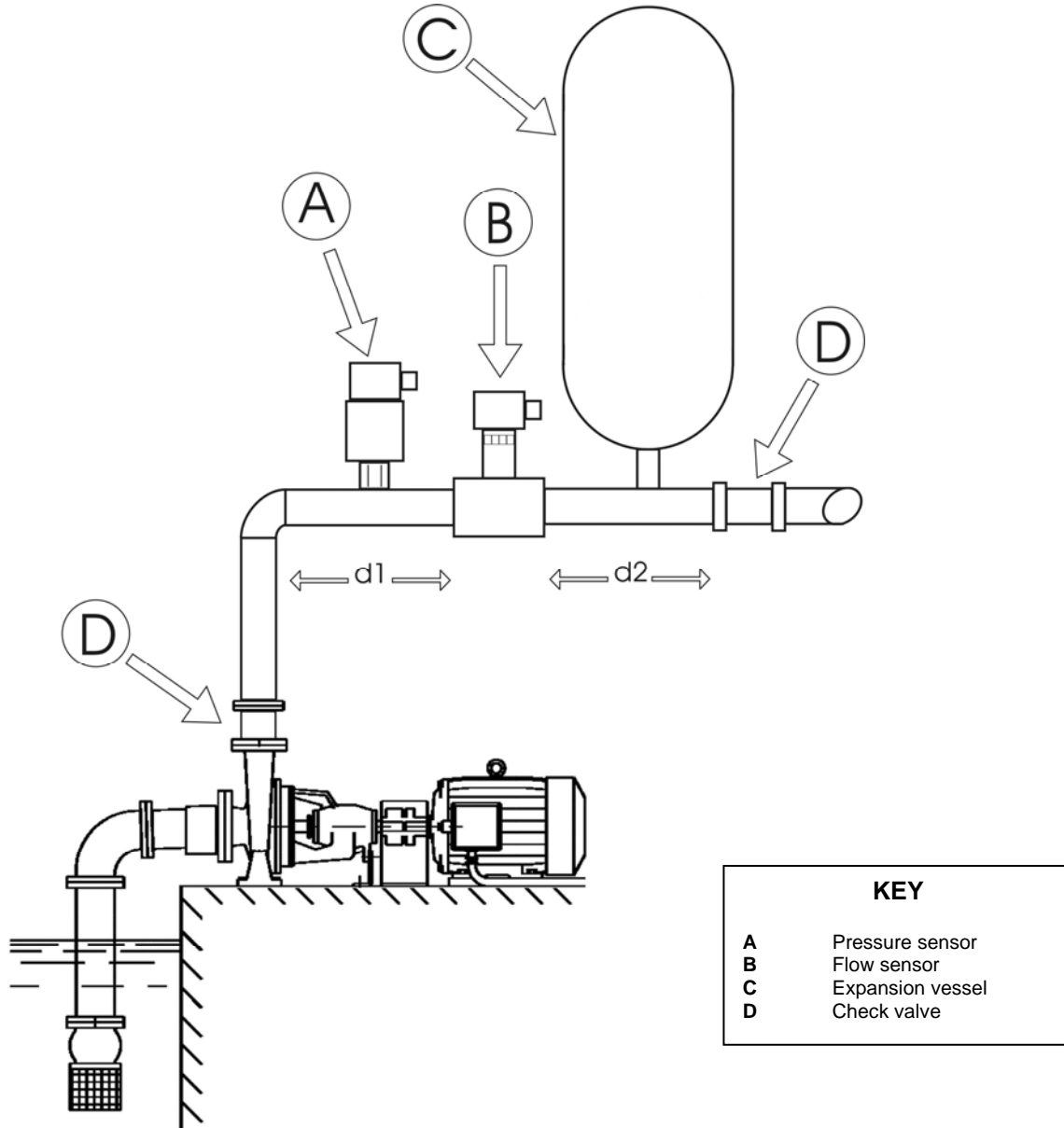

Figure 6: *Hydraulic installation*



Risk of foreign bodies in pipelines: the presence of dirt in the fluid may obstruct transfer channels, block the flow or pressure sensor and impair correct system operation. Take care to install the sensors so that they are not subject to the build-up of excessive sediment or air bubbles that may impair operation. If the size of the pipeline enables transit of foreign bodies, a special filter may need to be installed.

2.2.3 Connection of sensors

The ends for connecting the sensors are in the centre and are accessible by removing the screw of the connections cover, see Figure 3. The sensors must be connected to the relative inputs marked "Press" and "Flow"; see Figure 7.

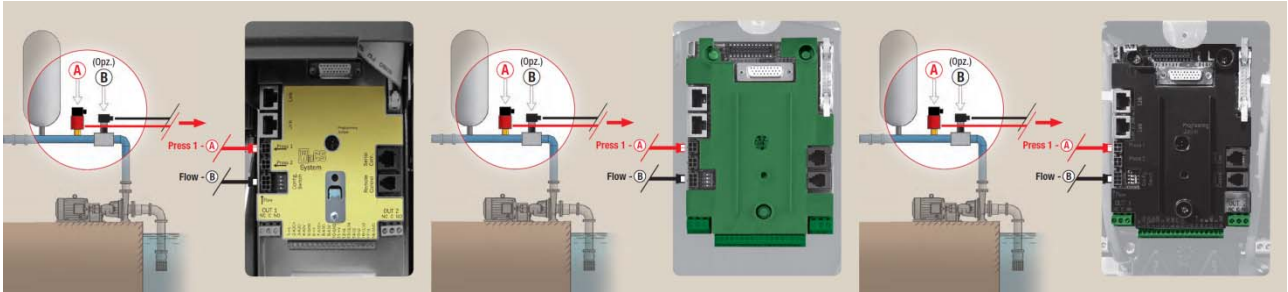

Figure 7: Sensor connections

2.2.3.1 Connecting the pressure sensor

The inverter accepts two types of pressure sensor:

1. Ratiometric 0 – 5V (Voltage sensor to be connected to connector press1)
2. In current 4 - 20 mA (Current sensor to be connected to connector J5)

The pressure sensor is supplied with its own cable, and the cable and connection on the board varies according to the type of sensor used. Both types of sensor can be supplied

2.2.3.1.1 Connecting a ratiometric sensor

One end of the cable must be connected to the sensor and the other end to the relative inverter pressure sensor input, marked "Press 1"; see Figure 7.

The cable has two different terminals with compulsory direction of insertion: connector for industrial applications (DIN 43650) on the sensor side and 4-pole connector on the inverter side.

On multiple systems, the ratiometric pressure sensor (0-5V) can be connected to any inverter in the chain.



The use of ratiometric pressure sensors (0-5V) is strongly recommended to facilitate wiring. When using ratiometric pressure sensors, there is no need for wiring to transfer pressure information readings between the various inverters. The interconnection link cable deals with this operation.



On systems with multiple pressure sensors, only ratiometric pressure sensors (0-5V) can be used (0-5V).

2.2.3.1.2 Connecting a 4 - 20 mA current sensor

Single inverter connection:

The selected 4-20mA current sensor has 2 wires, one brown (IN +) to connect to terminal 11 of J5 (V+), and one green (OUT -) to connect to terminal 7 of J5 (A1C+). A jumper should also be wired in between terminal 9 and 10 of J5. The connections are shown in Figure 8 and summarised in Table 5.

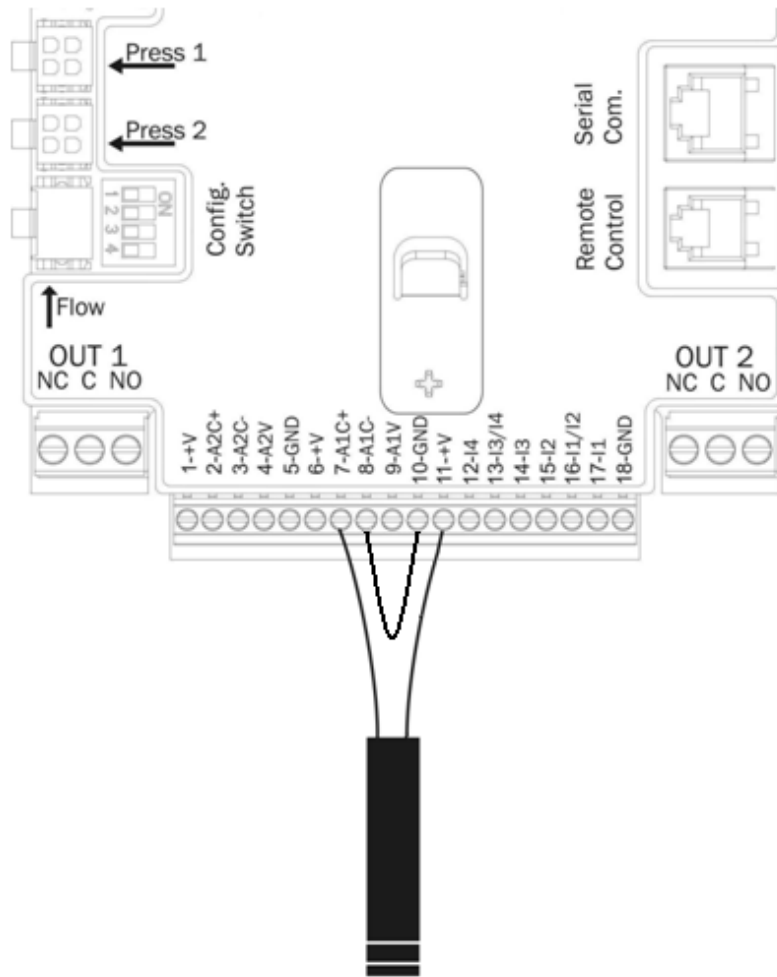

Figure 8: Connecting the 4 - 20 mA pressure sensor

4 – 20mA sensor connections Single inverter system	
Terminal	Cable to connect
7	Green (OUT -)
8 -10	Jumper
11	Brown (IN +)

Table 5: Connecting the 4 - 20 mA pressure sensor

To enable use, the current pressure sensor must be configured via software, parameter PR in the installer menu; refer to paragraph 6.5.7.

Multiple inverter connection:

Multiple inverter systems can be set up with a single 4-20mA current pressure sensor, but the sensor must be wired on all inverters. To connect the inverters, a shielded cable must be used (sheath + 2 wires).

Proceed as follows:

- Connect all earthing terminals of the inverters.
- Connect terminal 18 of J5 (GND) of all inverters in the chain (use the sheath of the shielded cable).
- Connect terminal 1 of J5 (GND) of all inverters in the chain (use the sheath of the shielded cable).
- Connect the pressure sensor to the first inverter in the chain.
 - brown wire (IN +) on terminal 11 of J5
 - green wire (OUT +) on terminal 7 of J5

- Attach connector 8 of J5 on the 1st inverter to connector 7 of J5 on the 2nd inverter. Repeat the operation for all inverters in the chain (use the shielded cable).
- Wire in a jumper between connector 8 and 10 of J5 on the last inverter to close the chain.

Figure 9 provides the wiring diagram for this procedure.

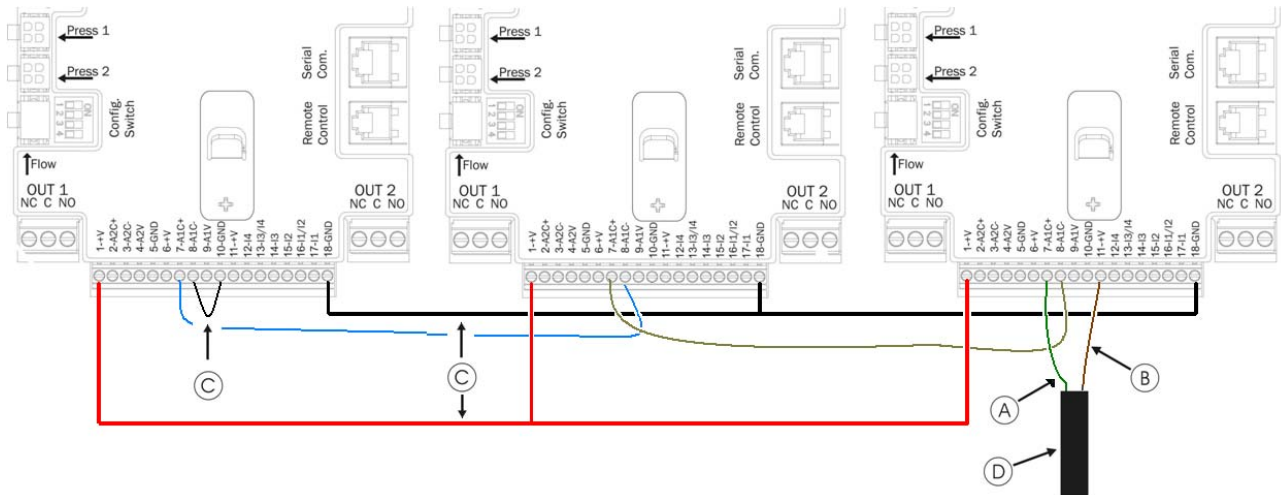

Figure 9: Connection of 4 - 20 mA pressure sensor on a multiple inverter system

KEY	
the colours refer to the 4-20mA sensor supplied as an accessory	
A	Green (OUT -)
B	Brown (IN +)
C	Jumpers
D	Cable from sensor



Caution: always use shielded cable to connect the sensors.



To enable use, the current pressure sensor must be configured via software, parameter **PR** in the installer menu; refer to paragraph 6.5.7. Otherwise the unit may not run, with error BP1 (pressure sensor not connected).

2.2.3.2 Connecting the flow sensor

The flow sensor is supplied with its own cable. One end of the cable must be connected to the sensor and the other end to the relative inverter flow sensor input, marked "Flow 1"; see Figure 7.

The cable has two different terminals with compulsory direction of insertion: connector for industrial applications (DIN 43650) on the sensor side and 6-pole connector on the inverter side.



The body of the flow sensor and ratiometric pressure sensor (0-5V) have the same type of DIN 43650 connector, and therefore take care to ensure that the correct sensor is connected to the correct cable.

2.2.4 Utility input and output electrical connections

The inverters are equipped with 4 inputs and 2 outputs to enable a number of solutions for interface with more complex installations.

Figure 10 and Figure 11 show examples of two possible configurations of the inputs and outputs.

For the installer it is sufficient to wire the required input and output contacts and then configure the functions as necessary (see sections 6.6.13 and 6.6.14).



The +19 [Vdc] power supplies to pins 11 and 18 and J5 (18-pole terminal board) can deliver a maximum of 50 [mA].

2.2.4.1 OUT 1 and OUT 2 output contacts:

The connections of the outputs listed below refer to the two 3-pole terminal boards J3 and J4 marked OUT1 and OUT 2, with a text below indicating the type of terminal contact.

Output contact specifications	
Type of contact	NO, NC, COM
Max. admissible voltage [V]	250
Max. admissible current [A]	5 -> resistive load 2,5 -> inductive load
Max. admissible cable section [mm ²]	3,80

Table 6: Output contact specifications

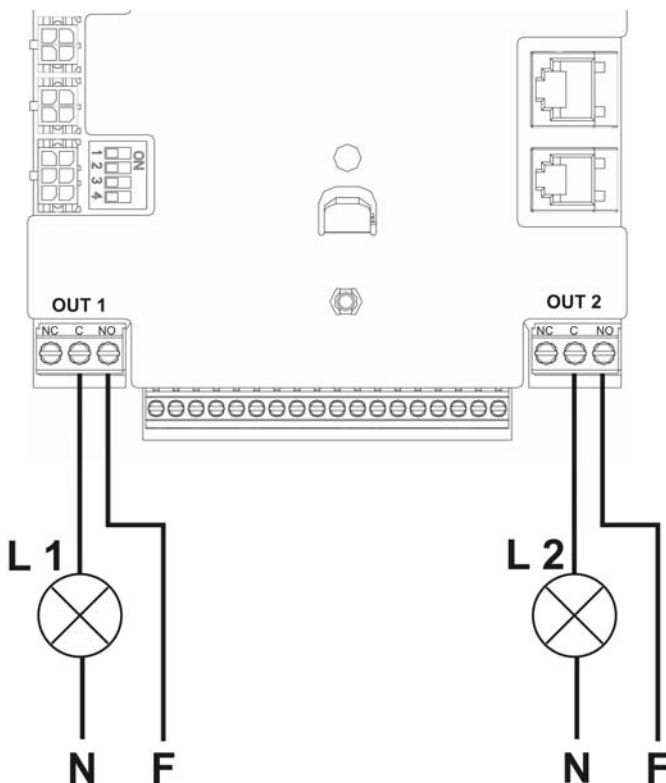

With reference to the example in Figure 10 and using the default settings (O1 = 2; contact NO; O2 = 2; contact NO) the following is obtained:

- L1 lights up when the pump is blocked (e.g. "BL": water failure block).
- L2 lights up when the pump is running ("GO").

Figure 10: Example of output connections

2.2.4.2 Input contacts (photocoupled)

The connections of the inputs listed below refer to the 18-pole terminal board J5, with numbering starting from pin 1 from the left. The base of the terminal board also bears the text of the corresponding inputs.

- I 1: Pins 16 and 17
- I 2: Pins 15 and 16
- I 3: Pins 13 and 14
- I 4: Pins 12 and 13

The inputs can be activated in DC or AC (50-60 Hz). The following table shows the electrical specifications of the inputs: Table 7.

Input specifications		
	DC inputs [V]	AC inputs 50-60 Hz [Vrms]
Minimum activation voltage [V]	8	6
Maximum deactivation voltage [V]	2	1,5
Maximum admissible voltage [V]	36	36
Current absorption at 12V [mA]	3,3	3,3
Max. admissible cable section [mm ²]	2,13	
<i>N.B. Inputs can be controlled with both polarities (positive or negative with respective return to earth)</i>		

Table 7: Input specifications

In Figure 11 and Table 8 show the input connections.

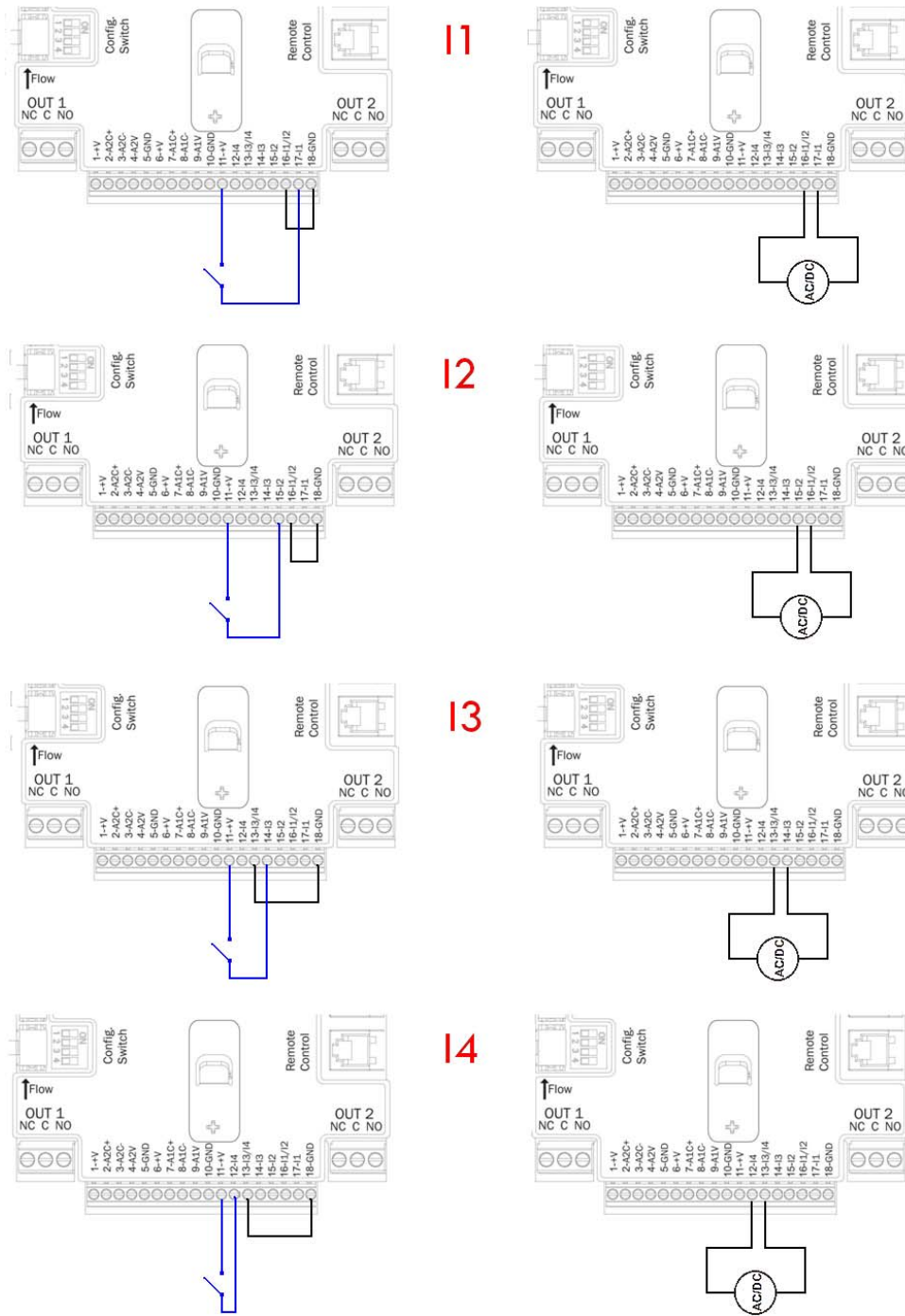

Figure 11: Example of input connections

Input wiring (J5)			
	input connected to voltage-free contact		input connected to voltage signal
Voltage-free	contact input between pins	Jumper	Signal connection pin
I1	11 - 17	16 - 18	16-17
I2	11 - 15	16 - 18	15-16
I3	11 - 14	13 - 18	13-14
I4	11 - 12	13 - 8	12-13

Table 8: Input connection

With reference to the example in Figure 11 and using the factory settings of the inputs (I1 = 1; I2 = 3; I3 = 5; I4=10) the following is obtained:

- *When the switch is closed on I1 the pump blocks and error code "F1" is displayed (e.g. I1 connected to a float; see para. 6.6.13.2 External float function settings).*
- *When the switch is closed on I2 the control pressure becomes "P2" (see para. 6.6.13.3 Auxiliary pressure input function settings).*
- *When the switch is closed on I3 the pump blocks and error code "F3" is displayed (see para. 6.6.13.4 Settings for system enable and fault reset).*
- *When the switch is closed on I4 after time T1 the pump blocks and error code F4 is displayed.(see para. 6.6.13.5 Setting low pressure detection).*

The example in Figure 11, refers to a connection with voltage-free contact, using the internal voltage to control the inputs (obviously using only useful inputs).

If a voltage rather than a contact is available, this can still be used to control the inputs: in this case terminals +V and GND are not used and the voltage source (complying with the specifications of Table 7) is connected to the required input. If an external voltage is used to control the inputs, all the circuitry must be protected by double insulation.



CAUTION: the pairs of inputs I1/I2 and I3/I4 have a pole in common for each pair.

3. KEYBOARD AND DISPLAY

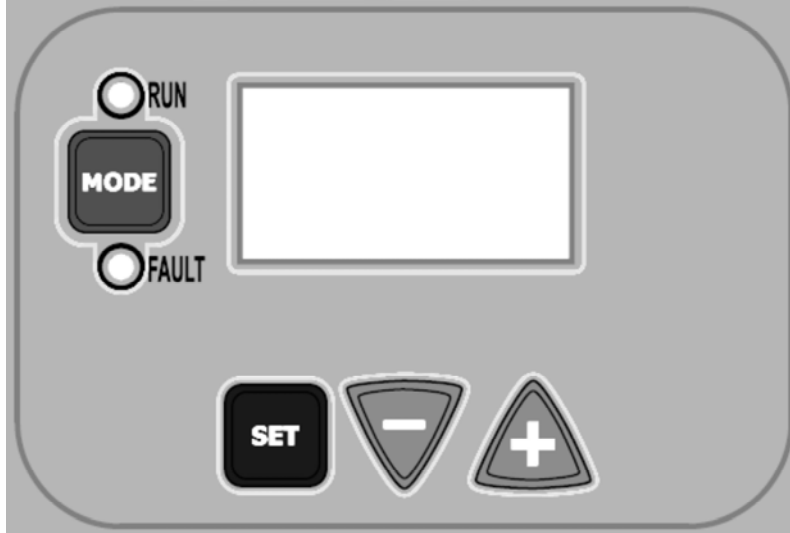

Figure 12: User interface layout

The machine interface comprises a yellow Oled display (64 X 128) with black background and 4 buttons named "MODE", "SET", "+", and "-"; see Figure 12. The display shows the inverter values and statuses, and indicates the functions of the various parameters. The button functions are summarised in Table 9.





	The MODE button enables the user to move to the next items in the same menu. When pressed for at least 1 sec it enables the user to skip to the previous menu item.
	The SET button enables the user to exit the current menu.
	This decreases the current parameter (if modifiable).
	This increases the current parameter (if modifiable).

Table 9: Button functions

When pressed for a longer interval, buttons +/- enable automatic increase/decrease of the selected parameter. If button +/- is pressed for more than 3 seconds, the automatic increase/decrease speed is increased.



When the button + or – is pressed, the selected value is modified and saved immediately on the permanent memory (EEprom). Unit shutdown in this phase, even if inadvertent, does not cause loss of the set parameter.

The SET button is only used to exit the current menu and is not used to save any changes. Only in some special cases described in 6 some values are implemented by pressing "SET" or "MODE"

3.1 Menus

The complete structure of all menus and relative items is shown in Table 11.

3.2 Access to menus

There are two ways to access the various menus from the main menu:

- 1) Direct access with button combinations
- 2) Access by name via drop-down menus

3.2.1 Direct access with button combinations

The menu is accessed directly by pressing the relative combination of buttons simultaneously (for example MODE SET to enter the Setpoint menu) and the MODE button can be used to scroll through the various items.

Table 10 shows the menus accessible via button combinations.





















MENU NAME	DIRECT ACCESS BUTTONS	PRESS-AND-HOLD TIME
User		On release of button
Monitor	 	2 Sec
Setpoint	 	2 Sec
Manual	  	5 Sec
Installer	  	5 Sec
Technical assistance	  	5 Sec
Restore default settings	 	2 Sec on power-up of unit
Reset	   	2 Sec

Table 10: Access to menus

ENGLISH

<i>Quick-view menu (visible)</i>			<i>Full Menu (direct or password access)</i>			
<u>Main menu</u>	<u>User menu</u> <i>mode</i>	<u>Monitor menu</u> <i>set-minus</i>	<u>Setpoint menu</u> <i>mode-set</i>	<u>Manual menu</u> <i>set-plus-minus</i>	<u>Installer menu</u> <i>mode-set-minus</i>	<u>Tech. Assist. menu</u> <i>mode-set-plus</i>
MAIN (Main page)	FR Minimum of rotation	VF Flow display	SP Setpoint pressure	FP Minimum Frequency mode	RC Current frequency	TB Block time due to water failure
Menu selection	VP Pressure	TE Dissipator temperature	P1 Aux. 1 pressure	VP Pressure	RT Direction of rotation	T1 Shutdown time after low pressure
	C1 Pump phase current	BT Card temperature	P2 Aux. 2 pressure	C1 Pump phase current	FN Rated frequency	T2 Delay on shutdown
	PO Power delivered to the pump	FF Fault & Warning Log	P3 Aux. 3 pressure	PO Power delivered to the pump	OD Type of system	GP Integral gain
	SM System monitor	CT Contrast	P4 Aux. 4 pressure	RT Direction of rotation	RP Restart Pressure decr.	GI Integral gain
	VE HW and SW information	LA Language		VF Flow display	AD Address	FS Maximum frequency
		HO Operating hours			PR Pressure sensor	FL Minimum frequency
					MS Measurement system	NA Active inverters
					FI Flow sensor	NC Max. simultaneous inverters
					FD Pipe diameter	IC Inverter config
					FK K-factor	ET Max. exchange time
					FZ Zero flow frequency	CF Carrier
					FT Min. flow threshold	AC Acceleration
					SO Dry running factor Min. threshold	AE Antiblocking
					MP Min. dry running pressure	I1 Input 2 function
						I2 Input 2 function
						I3 Input 2 function
						I4 Input 2 function
						O1 Output 2 function
						O2 Output 2 function
						RF fault & warning reset
						PW Setting Password

Key	
Identification colours	Modification of multi inverter unit parameters
	Series of sensitive parameters. These parameters must be aligned to enable start-up of the multi-inverter system. Modification of one of these parameters on any inverter will automatically align all other inverters without the need for any command.
	Parameters that enable facilitated alignment from a single inverter, transferring data to all others. It is admissible that these differ between inverters.
	Series of parameters that can be aligned in broadcast mode by one inverter only.
	Setting parameters significant on a local level only
	Read-only parameters

Table 11: Menu structure

3.2.2 Access by name via drop-down menus

The menus are selected via their specific name. The user accesses menu selection via the main menu, by pressing button + or -.

The menu selection pages contains all the names of menus accessible, one of which is highlighted with a bar (see Figure 13). The buttons + and - can be used to move the highlighter bar to the menu required, which is then entered by pressing SET.



Figure 13: Drop-down menu selection

The menus available are MAIN, USER, and MONITOR; after access to these, a fourth FULL MENU is displayed, to enable full display of the menu selected. On selection of EXTENDED MENU a pop-up window is displayed, requesting entry of a PASSWORD. The PASSWORD is the same as the key combination used for direct access and enables the user to expand display of the menus from the password-protected menu to all those with lower priority.

The menu order is: User, Monitor, Setpoint, Manual, Installer, Technical Assistance.

On entry of a password, the unlocked menus remain available for 15 minutes or until disabled manually by means of the menu command "Hide advanced menus" which appears on selection of menu after entry of the password.

Figure 14 shows the functional scheme for menu selection.

The centre of the page shows the menus; the user can access these from the right using the button combinations, or from the left by means of the drop-down menu selection system.

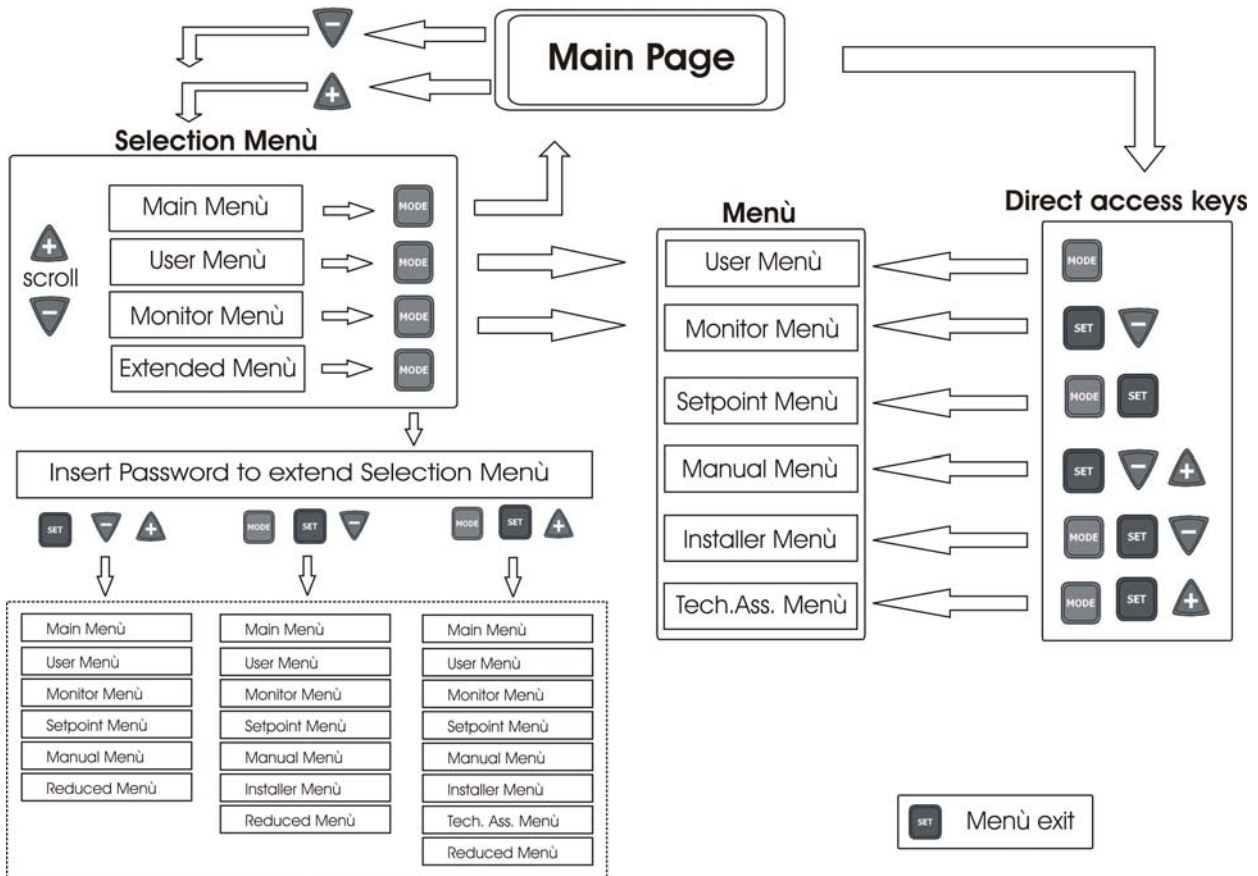

Figure 14: Optional menu access scheme

3.3 Structure of menu pages

On power-up, a number of presentation pages are displayed, with the name of the product and logo, then moving on to the main menu. The name of each menu is always displayed at the top of the screen.

The main menu always displays the following items:

Status: operating status (e.g. standby, go, Fault, input functions)

Frequency: value in [Hz]

Pressure: value in [bar] or [psi] depending on the set unit of measurement.

If an event occurs, the following may be displayed:

Fault messages

Warning messages

Messages on functions associated with inputs

Special icons

The error or status conditions visible in the main menu are listed in Table 12.

Error and status conditions visible in the main menu	
Identifier	Description
GO	Electric pump ON
SB	Electric pump OFF
BL	Block due to water failure
LP	Block due to low power supply voltage
HP	Block due to high internal power supply voltage
EC	Block due to incorrect setting of rated current
OC	Block due to current overload on electric pump motor
OF	Block due to current overload on final stages of output
SC	Block due to short circuit on output phases
OT	Block due to overheating of final power stages
OB	Block due to overheating of printed circuit
BP	Block due to fault on pressure sensor
NC	Pump not connected
F1	Float function status/alarm
F3	System disable function status/alarm
F4	Low pressure signal function status/alarm
P1	Operating status with auxiliary 1 pressure
P2	Operating status with auxiliary 2 pressure
P3	Operating status with auxiliary 3 pressure
P4	Operating status with auxiliary 4 pressure
Com. icon with number	Operating status in multi inverter communication with specified address
Com. icon with E	Error status in communication of multi inverter system
E0...E16	Internal error 0...16
EE	Writing and reading on EEprom of factory settings
WARN. Low voltage	Warning due to power supply voltage failure

Table 12: Error status messages on main page

The other menu pages vary according to the associated functions, and are described below according to the type of specification or setting. After entering any one of the menus, the lower section of the page always shows a summary of the main operating parameters (operating status or possible fault status, applied frequency and pressure).

This enables a constant overview of the main machine parameters.



Figure 15: Menu parameter display

Status bar indications at the bottom of each page	
Identifier	Description
GO	Electric pump ON
SB	Electric pump OFF
FAULT	Presence of error that prevents control of the electric pump

Table 13: Status bar indications

The following can be shown on parameter display pages: numerical values and unit of measurement of current item, values of other parameters related to setting of current item, graphic bar, lists; see Figure 15.

3.4 Parameter setting block via Password

The inverter is equipped with a password protection system. If a password is set, the inverter parameters will be accessible and readable, but no modifications are admitted.

The password management system is located in the menu “technical assistance” and is managed by means of parameter PW, see paragraph 6.6.16.

4. MULTI INVERTER SYSTEM

4.1 Introduction to multi inverter systems

A multi inverter system comprises a pump set made up of a series of pumps with delivery outlets all conveying to a single manifold. Each pump of the set is connected to its own inverter and the various inverters communicate via a special connection (Link).

The maximum number of pump-inverter elements possible in a group is 8.

A multi inverter system is mainly used to:

- Increase the hydraulic performance with respect to a single inverter
- Ensure operation continuity in the event of a fault on a pump or inverter
- Partition maximum power

4.2 Setting up a multi inverter system

The pumps, motors and inverters in the system must be identical versions. The hydraulic system must be as symmetric as possible in order to achieve a hydraulic load evenly distributed on all the pumps.

The pumps must all be connected to a single delivery manifold and the flow sensor must be placed on the outlet of the latter to read the flow to the entire pump set. In the case of using multiple flow sensors, these must be installed on the delivery of each pump.

The pressure sensor must be connected to the outlet manifold. If more than one pressure sensor is used, these must also be installed on the manifold or in any event on a pipeline that is connected to it.



If several pressure sensors are used, ensure that there are no check valves on the pipeline between one sensor and another; otherwise different pressures may be read, leading to incorrect average readings and incorrect adjustments.



To ensure correct operation of the pressure set, the following must be identical for each inverter-pump pair:

- type of pump and motor
- hydraulic connections
- rated frequency
- minimum frequency
- maximum frequency
- the shutdown frequency without flow sensor

4.2.1 Communication cable (Link)

The inverters communicate with one another and propagate the flow and pressure signals (only if a ratiometric pressure sensor is used) via the specific connection cable.

The cable can be connected to any one of the two connectors marked "Link", see Figure 16.

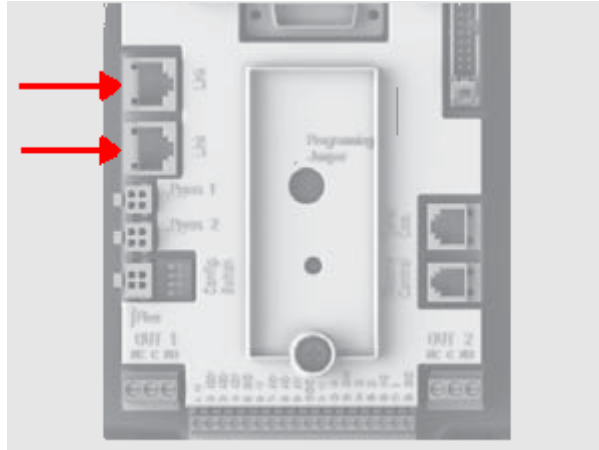

Figure 16: Link connection

WARNING: only use cables supplied with the inverter or which are considered as inverter accessories (it is not a standard cable available on the market).

4.2.2 **Sensors**

To enable operation, a pressure set requires at least one pressure sensor and optionally one or more flow sensors.

The pressure sensors are ratiometric 0-5V versions, and in this case one can be connected per inverter, or 4-20mA current sensors, in which case only one can be connected.



The flow sensors are always optional and from 0 to 1 can be connected per inverter.

4.2.2.1 **Flow sensors**

The flow sensor must be inserted on the delivery manifold on which all pumps are connected, and the electrical connection can be made on any of the inverters.

The flow sensors can be connected in two ways:

- one sensor only
- the same number of sensors as inverters

The setting is entered on parameter FI.

Multiple sensors are useful when a specific flow rate is required on each pump, and enhance protection against dry running operation. To use multiple flow sensors, parameter FI must be set to multiple sensors and each flow sensor must be connected to the inverter that controls the pump delivery where the sensor is located.

4.2.2.2 **Sets with one pressure sensor only**

Pressure sets can also be set up without a flow sensor. In this case the pump shutdown frequency **FZ** must be set as described in 6.5.9.1.



The dry running protection continues to function without the use of a flow sensor.

4.2.2.3 Pressure sensors

The pressure sensor/s must be inserted on the delivery manifold. There must be more than one pressure sensor if ratiometric (0-5V), and only one if current (4-20mA). In the case of multiple sensors, the pressure reading will be the average of all those fitted. To use multiple ratiometric pressure sensors (0-5V) simply insert the connectors in the relative inputs, without the need for setting any parameters. The number of ratiometric pressure sensors (0-5V) installed can vary as required, from one to the maximum number of inverters present. In the case of 4-20mA pressure sensors, only one may be installed; refer to paragraph 2.2.3.1.

4.2.3 Connection and setting of the optical coupling inputs

The inputs of the inverter are photocoupled (see para. 2.2.4 and 6.6.13); this means that galvanic separation of the inputs from the inverter is guaranteed, to enable the functions for the float, auxiliary pressure, system disable, and low pressure on intake. The functions are indicated respectively by the messages F1, Paux, F3, F4. If activated, the Paux function boosts the pressure in the system to the set pressure, see par. 6.6.13.3. The functions F1, F3, F4 stop the pump for 3 different reasons, see par. 6.6.13.2, 6.6.13.4, 6.6.13.5.

When using a multiple inverter system, the inputs must be used with the following settings:

- the contacts that perform the auxiliary pressures must be connected in parallel on all the inverters so that the same signal arrives on all the inverters.
- the contacts that perform the functions F1, F3, F4 may be connected either with independent contacts for each inverter, or with only one contact connected in parallel on all the inverters (the function is activated only on the inverter at which the command arrives).

The parameters for setting the inputs I1, I2, I3, I4 are part of the sensitive parameters, so setting one of these on any inverter means that they are automatically aligned on all the inverters. As the setting of the inputs not only selects the function, but also the type of polarity of the contact, the function associated with the same type of contact will perforce be found on all the inverters. For the above reason, when using independent contacts for each inverter (as is possible for the functions F1, F3, F4), these must all have the same logic for the various inputs with the same name; that is, for the same input, either normally open contacts are used for all the inverters or normally closed ones.

4.3 Multi inverter operating parameters

The parameters displayed on the menu, in a multi-inverter configuration, can be classed as follows:

- Read-only parameters
- Local parameters
- Multi inverter system configuration parameters *in turn divided as*
 - Sensitive parameters
 - Parameters with optional alignment

4.3.1 Parameters related to multi inverter systems

4.3.1.1 Local parameters

These are parameters that can differ from one inverter to another and in some cases actually need to be different. For these parameters, automatic alignment of inverter configuration is not admitted. In the case of manual assignment of addresses, these must all be different.

List of local parameters for inverters:

❖ CT	Contrast
❖ FP	Test frequency in manual mode
❖ RT	Direction of rotation
❖ AD	Address
❖ IC	Reserve configuration
❖ RF	Fault and warning reset

4.3.1.2 Sensitive parameters

These are parameters that must be aligned on the entire series for control purposes.
List of sensitive parameters:

- SP Setpoint pressure
- P1 Input 1 auxiliary pressure
- P2 Input 2 auxiliary pressure
- P3 Input 3 auxiliary pressure
- P4 Input 4 auxiliary pressure
- FN Nominal frequency
- RP Pressure drop for restart
- FI Flow sensor
- FK K factor
- FD Pipe diameter
- FZ Zero flow frequency
- FT Min. flow threshold
- MP Minimum pressure pump stop due to water failure
- ET Exchange time
- AC Acceleration
- NA Number of active inverters
- NC Number of simultaneous inverters
- CF Carrier frequency
- TB Dry run time
- T1 Shutdown time after low pressure signal
- T2 Shutdown time
- GI Integral gain
- GP Proportional gain
- FL Minimum Frequency
- I1 Input 1 setting
- I2 Input 2 setting
- I3 Input 3 setting
- I4 Input 4 setting
- OD Type of system
- PR Pressure sensor
- PW Password Settings

4.3.1.2.1 Automatic alignment of sensitive parameters

When a multi inverter system is detected, the unit checks for consistency of the set parameters. If the sensitive parameters are not aligned on all inverters, the display of each inverter shows a message requesting whether to transfer the configuration of the specific inverter to the entire system. On acceptance, the sensitive parameters on the inverter where confirmation is given are distributed to all other inverters in the series.

If there are configurations incompatible with the system, the configuration cannot be aligned from these inverters.

During normal operation, modification of a sensitive parameter on an inverter will cause automatic alignment of the parameter on all other inverters without any request for confirmation.



Automatic alignment of sensitive parameters has no effect on all other types of parameter.

In the particular case of inserting an inverter with default settings in the series (in the case of an inverter which replaces an existing model or an inverter with restored factory settings), if the configurations applied, with the exception of factory settings, are consistent, the inverter with the factory settings will automatically take on the sensitive parameters of the series.

4.3.1.3 Parameters with optional alignment

These are the parameters that are admissible even if not aligned with other inverters. Each time these parameters are modified, when SET or MODE is pressed, the request is displayed whether to modify the entire communicating inverter series. In this way if the series has all the same settings, the same data does not need to be set on all inverters.

List of parameters with optional alignment:

- LA Language
- RC Rated current
- MS Measurement system
- FS Maximum frequency
- SO Min. dry-running factor threshold
- AE Anti-blocking
- O1 Output 1 function
- O2 Output 2 function

4.4 Initial start-up of multiple inverter system

Make electrical and hydraulic connections of the entire system as described in para 2.2 and para 4.2.

Switch on one inverter at a time and configure the parameters as described in chapter 5 taking care that when turning on one inverter, all others are switched off.

After configuring all inverters individually, all can be switched on simultaneously.

4.5 Multi-inverter settings

When a multi inverter system is switched on, the addresses are assigned automatically and, by means of an algorithm, an inverter is nominated as the settings leader. The leader decides on the frequency and order of start-up of each inverter in the series.

The settings mode is sequential (inverters start one at a time). When start-up conditions are enabled, the first inverter starts, and when this reaches maximum frequency, the next one starts, and so on. The order of start-up is not necessarily ascending according to the machine address, but depends on the hours of operation; see ET: Tempo di scambio par. 6.6.9.

When the minimum frequency FL is used, and there is only one inverter operative pressure surges may occur. Depending on the case, pressure surges may be inevitable and may occur at the minimum frequency when this value, in relation to the hydraulic load, causes a pressure level greater than the required value. On multi inverter systems, this problem remains limited to the first pump that is started up, as on the subsequent pumps the situation is as follows: when the previous pump reaches the maximum frequency, the next one starts up at the minimum frequency to then reach the maximum frequency. When the frequency of the pump at maximum is reduced (obviously through to the minimum frequency limit) the pump activation overlaps, which while observing minimum frequency rates, does not cause pressure surges.

4.5.1 Assigning the start-up order

Each time the system is activated, each inverter is associated a starting order. This setting establishes the order of inverter start-up.

The starting order is modified during use according to requirements, by the two following algorithms:

- Reaching of maximum operating time
- Reaching of maximum inactivity time

4.5.1.1 Maximum operating time

According to parameter ET (maximum operating time), each inverter has an hour counter, and the starting order is updated on the basis of these values according to the following algorithm:

- if at least half of the value ET is exceeded, priority is changed on the first shutdown of the inverter (switch to standby).
- if the value ET is reached without stopping, the inverter stops unconditionally and this sets to the minimum restart priority (switch during operation).



If parameter ET (maximum working time) is set to 0, exchange occurs on each restart.

See ET: Tempo di scambio par 6.6.9.

4.5.1.2 Reaching of maximum inactivity time

The multi inverter system has an anti-stagnant algorithm that is aimed at maintaining pump efficiency and integrity of the pumped liquid. It acts by enabling rotation of the pump starting order to ensure a delivery to all pumps of at least one minute of flow every 23 hours. This is implemented regardless of the inverter configuration (enabled or reserve). Priority switch envisages that the inverter stationary for 23 hours is set to maximum priority in the starting order. This means that it is the first to be started up as soon as flow delivery is required. The inverters configured as reserve have priority over the others. The algorithm terminates action when the inverter has delivered at least one minute of flow.

After the anti-stagnant interval, if the inverter is configured as reserve, it is set to minimum priority to avoid premature wear.

4.5.2 Reserves and number of inverters involved in pumping

The multi inverter system reads how many elements are connected in communicating mode and calls this number N.

Then, on the basis of parameters NA and NC it decides how many and which inverters must work at a given time. NA represents the number of inverters involved in pumping NC represents the maximum number of inverters that can run simultaneously.

In a series, if there are NA active inverters and NC simultaneous inverters, when NC is less than NA, this means that a maximum of NC inverters will start up simultaneously, and these will switch between NA elements. If an inverter is configured with reserve priority, it will set as last in the starting order, therefore for example, if there are 3 inverters and one of these is configured as reserve, the reserve unit will start in third place; otherwise if set to NA=2 the reserve will not start up unless one of the two active units sets to fault status.

See also the explanation of parameters

NA: Inverter attivi par. 6.6.8.1;

NC: Inverter contemporanei par. 6.6.8.2;

IC: Configurazione della riserva 6.6.8.3.

5. POWER-UP AND START-UP

5.1 Initial power-up operations

On correct completion of installation of the hydraulic and electrical system (see chapter 2 INSTALLAZIONE) and after reading the entire manual, the inverter can be powered up. Only in the case of initial power-up, after the initial presentation, the display shows the error condition "EC" with the message informing the user to set the parameters required for control of the electric pump; the inverter does not start up. To unlock the unit, simply set the rated current value [A] of the electric pump used. Before start-up, if the system pump requires special settings, other than the default versions (see par. 8.2) first make the modifications required and then set the rated current value, to ensure start-up with the correct settings. The parameters can be set at any time, but it is recommended to follow this procedure when the application is in operating conditions that may impair integrity of the system components, such as in the case of pumps with a minimum frequency limit or do not tolerate certain dry running times etc.

The following steps apply both in the case of systems with a single inverter and multi-inverter systems. In the case of multi inverter systems, the relative connections of sensors and communication cables must be made, after which one inverter at a time must be activated, performing the initial power-procedure for each. Once all inverters are configured, all multi-inverter system elements can be powered up.

5.1.1 Rated current settings

From the page displaying the message EC, or more in general from the main menu, access the Installer menu by pressing and holding the buttons "MODE" & "SET" & "-" simultaneously until "RC" appears on display. In these conditions, buttons + and – enable respectively increase and decrease of the parameter value. Set the current as specified in the manual or on the electric pump dataplate (for example 8.0 A). After setting the RC value and enabling it by pressing SET or MODE, if all elements have been installed correctly, the inverter starts up the pump (unless error, blocking or protection conditions do not occur).

CAUTION: THE INVERTER STARTS UP THE PUMP AS SOON AS THE RC PARAMETER HAS BEEN SET.

5.1.2 Rated frequency settings

From the installer menu (if the RC value has just been entered, this is the same page; otherwise access as described in the above section 5.1.1) press MODE and scroll through the menus to FN. Set the frequency using buttons + and - as specified in the manual or on the electric pump dataplate (for example 50 [Hz]).



Incorrect settings of the parameters RC and FN, or improper connections can generate the errors "OC", "OF" and in the case of operation without the flow sensor, may generate the false errors "BL". Incorrect settings of the parameters RC and FN can also cause failure of the current sensitivity protection device, leading to loads exceeding the safety threshold of the motor, with consequent damage to the latter.



Incorrect configuration of the electric motor with star or delta connection may cause damage to the motor.



Incorrect configuration of the operating frequency of the electric pump can cause damage to the latter.

5.1.3 Setting the direction of rotation

Once the pump has started up, the user must ensure that the direction of rotation is correct (the direction is usually indicated by an arrow on the pump casing). To start up the motor and check the direction of rotation, simply switch on a utility.

From the same menu as RC (MODE SET – "Installer menu") press MODE and scroll through the menus to RT. In these conditions, buttons + and – enable the user to invert the direction of motor rotation. The function is also enabled when the motor is running.

If it is not possible to see the direction of motor rotation, proceed as follows:

Method to check rotation frequency

- Access parameter RT as described above.
- Turn on a utility and observe the frequency that is shown on the status bar at the bottom of the utility control page, to ensure that the operating frequency is less than the rated frequency of the pump FN.
- Without changing collection, modify parameter RT by means of buttons + or – and check frequency FR again.
- The correct RT parameter is that which requires, compared to collection, a lower frequency FR.

5.1.4 Setting the setpoint pressure

From the main menu, press and hold MODE and SET simultaneously until "SP" appears on display. In these conditions, buttons "+" and "-" enable respectively increase and decrease of the required pressure value.

The regulation range depends on the sensor used.

Press SET to return to the main page.

5.1.5 System with flow sensor

From the installer menu (the same used to set RC, RT and FN) scroll through the parameters using MODE to reach FI.

To work with the flow sensor set FI to 1. Use MODE to scroll through to the next parameter FD (pipeline diameter) and set the diameter in inches of the pipe mounting the flow sensor.

Press SET to return to the main page.

5.1.6 System without flow sensor

From the installer menu (the same used to set RC RT and FN) scroll through the parameters using MODE to display FI. To work without the flow sensor, set FI to 0 (default value).

Without the flow sensor, there are two flow reading modes, both settable on parameter FZ in the installer menu.

- Automatic (self-learning): the system automatically identifies the flow and automatically adjusts settings accordingly. To set this operating mode, set FZ to 0.
- Minimum frequency mode: in this mode the shutdown frequency is set at zero flow. To use this mode, move to parameter FZ, close delivery gradually (to avoid generating overpressure) and read the frequency value at which the inverter is stabilised. Set FZ at this value + 2.
Example: if the inverter stabilises at 35Hz, set FZ at 37.



An excessively low value of FZ can cause irreparable damage to the pumps, because in this case the inverter would never stop the pumps.



An excessively high value of FZ can cause pump shutdown even when there is flow present.



Modifications to the pressure set point thus also requires adjustment of the FZ value.



On multiple inverter systems without the flow sensor, the only admissible method of setting the FZ value is in minimum frequency mode.



The auxiliary set points are disabled if the flow sensor is not used ($FI=0$) and when FZ is used in minimum frequency mode ($FZ \neq 0$).

5.1.7 Setting other parameters

After the initial start-up procedure, the other pre-set parameters can be modified as required, by accessing the relative menus and following the instructions for the specific parameters (see chapter 6). The most common parameters are: restart pressure, regulation gain values GI and GP, minimum frequency FL, water failure time TB, etc.

5.2 Troubleshooting on initial installation

Fault	Possible causes	Remedy
The display shows EC	Pump current (RC) not set	Set parameter RC (see section 6.5.1).
The display shows BL	<ol style="list-style-type: none"> 1) No water. 2) Pump not primed. 3) Flow sensor disconnected. 4) Entry of setpoint too high for pump. 5) Inverted direction of rotation. 6) Incorrect setting of pump current RC(*). 7) Maximum frequency too low (*). 8) SO parameter not set correctly 9) MP minimum pressure parameter not set correctly 	<ol style="list-style-type: none"> 1-2) Prime the pump and ensure that there is no air in the pipelines. Check that intake or any filters are not obstructed. Check that the pipeline from the pump to the inverter is not damaged or leaking. 3) Check the connections to the flow sensor. 4) Lower the setpoint or use a pump suited to system requirements. 5) Check the direction of rotation (see 6.5.2). 6) Set a correct value for pump current RC(*) (see 6.5.1). 7) If possible, increase FS or lower RC(*) (see 6.6.6). 8) set SO value correctly (see para. 6.5.14) 9) set MP value correctly (see para. 6.5.15)
The display shows BPx	<ol style="list-style-type: none"> 1) Pressure sensor disconnected. 2) Pressure sensor faulty. 	<ol style="list-style-type: none"> 1) Check the pressure sensor cable connection. BP1 refers to the sensor connected to Press 1, BP2 to press2, BP3 to current sensor connected to J5 2) Replace the pressure sensor.
The display shows OF	<ol style="list-style-type: none"> 1) Excessive absorption. 2) Pump blocked. 3) Pump absorbs high current on start-up. 	<ol style="list-style-type: none"> 1) Check type of connection; star or delta. Check that the motor does not absorb current over the max. admissible value for inverter. Check that the motor has all phases connected. 2) Check that the impeller or motor is not blocked or obstructed by foreign bodies. Check motor phase connections 3) Reduce the acceleration parameter AC (see 6.6.11).
The display shows OC	<ol style="list-style-type: none"> 1) Incorrect pump current setting (RC). 2) Excessive absorption. 3) Pump blocked. 4) Inverted direction of rotation. 	<ol style="list-style-type: none"> 1) Set RC with the current according to the type of connection (star or delta) as stated on the motor dataplate (see 6.5.1) 2) Check that the motor has all phases connected. 3) Check that the impeller or motor is not blocked or obstructed by foreign bodies. 4) Check the direction of rotation (see 6.5.2).
The display shows LP	<ol style="list-style-type: none"> 1) Low power supply voltage 2) Excessive voltage drop on line 	<ol style="list-style-type: none"> 1) Ensure presence of correct line voltage. 2) Check the power cable section (see section 2.2.1).
Regulation pressure greater than SP	FL setting too high	Reduce minimum operating frequency FL (if electric pump enables this)
The display shows SC	Short circuit between phases	Ensure that the motor is in the correct condition and check connections to the latter
The pump never stops	<ol style="list-style-type: none"> 1) Minimum flow threshold FT setting too low. 2) Short observation time(*). 3) Unstable pressure regulation(*). 4) Incompatible use (*). 	<ol style="list-style-type: none"> 1) Set a higher FT threshold 2) Set a higher FZ threshold 3) Wait for the self-learning process (*) or run quick learning mode (see para 6.5.9.1.1) 3) Correct GI and GP(*) (see 6.6.4 and 6.6.5) 4) Ensure that the system meets the operating requirements without the flow sensor (*) (see section 6.5.9.1). Attempt to reset by pressing MODE SET + - to recalculate conditions without the flow sensor.
The pump stops even when not required	<ol style="list-style-type: none"> 1) Short observation time(*). 2) Minimum frequency FL setting too high (*). 3) Excessively high setting of minimum shutdown frequency FZ (*). 	<ol style="list-style-type: none"> 1) Wait for the self-learning process (*) or run quick learning mode (see para 6.5.9.1.1). 2) If possible set a lower FL value(*). 3) Enter a lower threshold for FZ.
The multi inverter system does not start	One or more inverters have an incorrect RC current setting.	Check the RC current setting on each inverter.
The display shows: Press + to align this config	One or more inverters have sensitive parameters not aligned	Press + on the inverter that has the most recent and correct configuration of parameters.
In a multiple inverter system the parameters are not propagatable	<ol style="list-style-type: none"> 1) Different passwords 2) Presence of non-propagatable configurations 	<ol style="list-style-type: none"> 1) access each inverter individually and enter the same password on all, or remove the password. See para. 6.6.16 2) modify the configuration so that it is propagatable; it is not admitted to propagate configurations with FI=0 or FZ=0. See paragraph 4.2.2.2
(*) The asterisk refers to cases of systems without the flow sensor		

Table 14: Troubleshooting

6. KEY TO INDIVIDUAL PARAMETERS

6.1 User menu

The USER MENU is accessed by pressing MODE (or via the selection menu by pressing + or -). Within this menu, again by pressing MODE, the following values are displayed consecutively.

6.1.1 FR: Display of rotation frequency

Current rotation frequency with electric pump is controlled, in [Hz].

6.1.2 VP: Display of pressure

System pressure measured in [bar] or [psi] depending on measurement system used.

6.1.3 C1: Display of phase current

Phase current of electric pump in [A]

A round flashing symbol may appear under the phase current C1 symbol. This signals that the pre-alarm threshold of maximum current allowed has been exceeded. If the symbol flashes at regular intervals it means that the motor overcurrent protection is being activated and that it will probably be triggered. In this case it is necessary to check the correct setting of the maximum current of the RC pump, see paragraph 6.5.1 and the electric pump connections.

6.1.4 PO: Display of the power delivered

Power delivered to the electric pump in [kW].

A round flashing symbol may appear under the measured power PO symbol. This signals that the pre-alarm threshold of maximum power allowed has been exceeded.

6.1.5 SM: System monitor

Displays the system status in the case of a multi-inverter installation. If there is no communication, an icon is displayed, showing communication absent or interrupted. If there are several interconnected inverters, an icon is shown for each. The icon bears the symbol of a pump with pump status indications below. Depending on operating status, the item in Table 15 is displayed.

System display		
Status	Icon	Status information below icon
Inverter in run	Symbol of pump running	Frequency implemented on 3 digits
Inverter in standby	Symbol of static pump	SB
Inverter in fault	Symbol of static pump	F

Table 15: Display of SM system monitor

If the inverter is configured as reserve, the upper section of the icon representing the motor is displayed in colour, while the display remains the same as in Table 15 with the exception that if the motor is stationary F is displayed instead of Sb.

If one or more inverters have RC without a setting, the letter A appears in place of the status information (below all icons of the inverters present), and system start-up is disabled.



To reserve more space for the system display, the name of the parameter SM is not shown, but simply the text "system" below the menu name.

6.1.6 VE: Display of version

Hardware and software version of the equipment.

6.2 Monitor menu

The MONITOR MENU is accessed from the main menu by pressing and holding the buttons "SET" and "-" (minus) simultaneously for 2 seconds, or via the selection menu using buttons + or -. Within this menu, by pressing MODE, the following values are displayed consecutively.

6.2.1 VF: Flow display

This displays the instant flow in [litres/min] or [gal/min] depending on the set unit of measurement. If the mode without flow sensor is selected, an adimensional flow is displayed.

6.2.2 TE: Display of final power stage temperature

6.2.3 BT: Display of electronic board temperature

6.2.4 FF: Display of fault log

Chronological display of faults occurring during system operation.

Two numbers x/y are displayed below the symbol FF, which indicate respectively "x" for the fault displayed and "y" for the total number of faults present; an indication of the type of fault is displayed to the right.

Buttons + and – can be used to scroll through the list of faults: press – to move back through the log through to the oldest fault present, or + to scroll forward to the most recent.

The faults are shown in chronological order, starting from the oldest x=1 to the most recent x=y. The maximum number of faults displayable is 64; after which the system overwrites the oldest versions in order.

This menu item displays the fault list but does not enable reset. The list can only be cleared by means of the specific command in the item RF of the TECHNICAL ASSISTANCE MENU.

Neither a manual reset or shutdown of the unit, or restored default settings will clear the fault log; only the above procedure will enable this.

6.2.5 CT: Display contrast

This adjusts the display contrast.

6.2.6 **LA: Language**

Display in one of the following languages:

- Italian
- English
- French
- German
- Spanish
- Dutch
- Swedish
- Turkish
- Slovakian
- Romanian

6.2.7 **HO: Operating hours**

Indicates, on two lines, the hours of inverter activation and pump operating hours.

6.3 **Setpoint menu**

From the main menu, press and hold MODE and SET simultaneously until “SP” appears on display (or use the buttons + or – in the selection menu).

Buttons + and – enable respectively to increase and decrease the system pressurisation value.

To exit the current menu and return to the main menu, press SET.

This menu enables the user to set the system operating pressure.

The pressure range depends on the sensor used (see PR: Pressure sensor section 6.5.7) and varies as shown in Table 16. System pressure can be displayed in [bar] or [psi] depending on measurement system used.

Regulation pressure values		
Type of sensor used	Regulation pressure [bar]	Regulation pressure [psi]
16 bar	1,0 - 15,2	14 - 220
25 bar	1,0 - 23,7	14 - 344
40 bar	1,0 - 38,0	14 - 551

Table 16: Maximum regulation pressure values

6.3.1 **SP: Setting the setpoint pressure**

Pressure to apply to the system if the auxiliary pressure regulation functions are not active.

6.3.2 **Auxiliary pressure settings**

The inverter can vary the set point pressure according to the status of the inputs; up to 4 auxiliary pressure values can be set for a total of 5 different set points. For the electrical connections, refer to paragraph 2.2.4.2, and for software settings, refer to paragraph 6.6.13.3.



Se sono attive contemporaneamente più funzioni pressione ausiliarie associate a più ingressi, l'inverter realizzerà la pressione minore di tutte quelle attivate.



The auxiliary set points are disabled if the flow sensor is not used (FI=0) and when FZ is used in minimum frequency mode (FZ ≠ 0).

6.3.2.1 P1: Auxiliary pressure 1 setting

Pressure to apply to the system if the auxiliary pressure function is activated on input 1.

6.3.2.2 P2: Auxiliary pressure 2 setting

Pressure to apply to the system if the auxiliary pressure function is activated on input 2.

6.3.2.3 P3: Auxiliary pressure 3 setting

Pressure to apply to the system if the auxiliary pressure function is activated on input 3.

6.3.2.4 P4: Auxiliary pressure 4 setting

Pressure to apply to the system if the auxiliary pressure function is activated on input 4.



The pump restart pressure depends both on the set pressure (SP, P1, P2, P3, P4) and RP. RP expresses the reduction in pressure, with respect to "SP" (or an auxiliary pressure if activated), which generates pump start-up.

*Example: SP = 3,0 [bar]; RP = 0,5 [bar]; no auxiliary pressure function active:
During normal operation, the system pressure is set at 3.0 [bar].
The electric pump is restarted when the pressure falls below 2.5 [bar].*



Entry of an excessively high pressure setting (SP, P1, P2, P3, P4) with respect to the pump output specifications, may cause false errors of water failure (BL); in this case lower the pressure setting or use a pump suited to system requirements.

6.4 Manual menu

From the main menu, press and hold "SET" & "+" & "-" simultaneously until "FP" appears on display (or use the buttons + or – in the selection menu).

This menu enables the display and modification of various configuration parameters. The MODE button enables the user to scroll through the menu pages, while buttons + and – enable respectively to increase and decrease the value of the parameter concerned. To exit the current menu and return to the main menu, press SET.



In manual mode, regardless of the parameter on display, the following commands are enabled:

Temporary start-up of electric pump

When the buttons MODE and - are pressed simultaneously, the pump is started up at the frequency FP and this operating status remains while the buttons are pressed.

When the pump ON or pump OFF command is activated, the relative notification is shown on display.

Pump start-up

When the buttons MODE and + are pressed simultaneously for 2 seconds, the pump is started up at the frequency FP. This operating status remains until SET is pressed. When SET is pressed again, the user exits the manual mode menu.

When the pump ON or pump OFF command is activated, the relative notification is shown on display.

Inversion of direction of rotation

When the buttons SET and - are pressed simultaneously for 2 seconds, the pump changes direction of rotation. The function is also enabled when the motor is running.

6.4.1 FP: Test frequency setting

This displays the test frequency in [Hz] and enables modification by means of the buttons “+” and “-“. The default value is FN – 20% and can be set between 0 and FN.

6.4.2 VP: Display of pressure

System pressure measured in [bar] or [psi] depending on measurement system selected.

6.4.3 C1: Display of phase current

Phase current of electric pump in [A]

A round flashing symbol may appear under the phase current C1 symbol. This signals that the pre-alarm threshold of maximum current allowed has been exceeded. If the symbol flashes at regular intervals it means that the motor overcurrent protection is being activated and that it will probably be triggered. In this case it is necessary to check the correct setting of the maximum current of the RC pump, see paragraph 6.5.1 and the electric pump connections.

6.4.4 PO: Display of the power delivered

Power delivered to the electric pump in [kW].

A round flashing symbol may appear under the measured power PO symbol. This signals that the pre-alarm threshold of maximum power allowed has been exceeded.

6.4.5 RT: Setting the direction of rotation

If the direction of pump rotation is incorrect, it can be inverted by changing this parameter. In this menu item, use buttons + and – to activate and display the two possible states “0” or “1”. The phase sequence is shown in the comment line on display. The function is also enabled when the motor is running.

If it is not possible to see the direction of motor rotation after entering manual mode, proceed as follows:

- Start up the pump at frequency FP (pressing MODE and + or MODE + -)
- Turn on a utility and check the pressure
- Without changing collection, modify parameter RT and the pressure again.
- The correct RT parameter is that which generates a higher pressure.

6.4.6 VF: Flow display

If the flow sensor is selected, this enables display of the flow in the selected unit of measurement. The unit of measurement can be [l/min] or [gal/min] see section 6.5.8. In the case of operation without the flow sensor, “--“ is displayed.

6.5 Installer menu

From the main menu, press and hold “MODE” & “SET” & “-“ simultaneously until “RC” appears on display (or use the buttons + or – in the selection menu). This menu enables the display and modification of various configuration parameters. The MODE button enables the user to scroll through the menu pages, while buttons + and – enable respectively to increase and decrease the value of the parameter concerned. To exit the current menu and return to the main menu, press SET.

6.5.1 RC: Electric pump rated current setting

Rated current absorbed by a pump phase in Amperes (A). For models with single-phase power supply, the current absorbed by the motor must be set, if powered, by a three phase 230V circuit. For models with three-phase 400V power supply, the current absorbed by the motor must be set, if powered, by a three phase 400V circuit.

If the parameter entered is lower than the correct value, the error “OC” is displayed during operation as soon as the set current exceeds the current set value for a set time interval.

If the parameter entered is higher than the correct value, the current sensitivity protection will trip inadvertently over the motor safety threshold.



On initial start-up and when default settings are restored, RC is set to 0.0[A] and the correct value must be entered; otherwise the unit will not start and the error message EC is displayed.

6.5.2 **RT: Setting the direction of rotation**

If the direction of pump rotation is incorrect, it can be inverted by changing this parameter. In this menu item, use buttons + and – to activate and display the two possible states “0” or “1”. The phase sequence is shown in the comment line on display. The function is also enabled when the motor is running.

If it is not possible to see the direction of motor rotation, proceed as follows:

- Turn on a utility and check the frequency.
- Without changing collection, modify parameter RT and check the FR frequency again.
- The correct RT parameter is that which requires, compared to collection, a lower frequency FR.

CAUTION: on some electric pumps, it may occur that there is little difference in frequency in the two cases, and it is therefore difficult to understand which is the correct direction of rotation. In these cases, repeat the test described above, but rather than checking frequency, attempt to check the phase current absorption (parameter C1 in the user menu). The correct RT parameter is that which requires, compared to collection, a lower phase current C1.

6.5.3 **FN: Rated frequency settings**

This parameter defines the rated frequency of the electric pump, and can be set from a minimum of 50 [Hz] and maximum of 200 [Hz].

Press “+” or “-” to selected the required frequency starting from 50 [Hz].

The values 50 and 60 [Hz] have priority over other selections as they are the most common: on entry of any frequency value, when the value 50 or 60 [Hz] is reached, the increment or decrement stops; to modify the frequency from one of these two values, release each button and then press “+” or “-” for at least 3 seconds.



On initial start-up and when default settings are restored, FN is set at 50 [Hz] and the correct value must be entered, as stated on the pump.

Each modification to FN is interpreted as a system change, and therefore the parameters FS, FL and FP are adjusted automatically according to the set FN. On each variation to FN re-check FS, FL, FP to ensure settings are as required.

6.5.4 **OD: Type of system**

Set with two possible values (1 and 2) according to a rigid or flexible system.

The inverter leaves the factory set to mode 1, suited to most systems. In the event of pressure variations that cannot be stabilised by adjusting parameters GI and GP, switch to mode 2.

IMPORTANT: In the two configurations, the values of adjustment parameters **GP** and **GI** also change. Furthermore, the values of GP and GI set in mode 1 are stored in a different memory from the GP and GI values set in mode 2. Therefore, for example, the value of GP in mode 1, when switching to mode 2, is replaced by the GP value of mode 2, but is stored and restored on return to mode 1. The same value seen on display has a different meaning in each of the modes, as the check algorithm is different.

6.5.5 **RP: Setting the pressure drop for restart**

This shows the drop in pressure, with respect to the value SP which causes pump restart.

For example, if the setpoint pressure is 3.0 [bar] and RP is 0.5 [bar] the pump is restarted at 2.5 [bar].

RP is normally set from a minimum of 0.1 to maximum 5 [bar]. In special conditions (for example in the case of a setpoint lower than RP) this can be limited automatically.

To facilitate the work of the user, the RP setting page, highlighted below the symbol RP, shows the effective restart pressure; see Figure 17.



Figure 17: Setting the restart pressure

6.5.6 **AD: Address configuration**

This is only applicable on multi-inverter systems. It sets the communication address to be assigned to the inverter. The possible values are: automatic (default), or manually assigned address.

The manually assigned addresses can have values from 1 to 8. Configuration of the addresses must be uniform for all inverters in the series: either all automatic or all manual. Identical addresses are not admitted. If the address assignment modes are mixed (some manual and some automatic), and also if an address is duplicated, the relative error is shown. The error is indicated with a flashing “E” in place of the unit address. If selected assignment is automatic, each time the system is turned on, the addresses are assigned automatically and may be different from the previous time; this has no effect on correct operation.

6.5.7 **PR: Pressure sensor**

Setting of the type of pressure sensor used. This parameter enables selection of a ratiometric or current type pressure sensor. For each type of sensor, different full scales can be selected. When a ratiometric sensor is selected (default) the input Press 1 must be used for connection. When a 4-20mA current sensor is used, the relative screw terminals on the input terminal board must be used.

(See Collegamento del sensore di pressione par 2.2.3.1)

Pressure sensor settings				
PR value	Type of sensor	Information	Full scale [bar]	Full scale [psi]
0	6.6 Ratiometric (0-5V)	501 R 16 bar	16	232
1	6.7 Ratiometric (0-5V)	501 R 25 bar	25	363
2	6.8 Ratiometric (0-5V)	501 R 40 bar	40	580
3	4-20 mA	4/20 mA 16 bar	16	232
4	4-20 mA	4/20 mA 25 bar	25	363
5	4-20 mA	4/20 mA 40 bar	40	580

Table 17: Pressure sensor settings



The setting of the pressure sensor does not depend on the pressure to be obtained, but on the sensor to be fitted on the system.

6.5.8 **MS: Measurement system**

This sets the measurement unit system; either international or Imperial. The values displayed are shown in Table 18.

Units of measurement displayed		
Value	International unit of measurement	Imperial unit of measurement
Restart	bar	
Temperature	°C	°F
Flow	l / min	gal / min

Table 18: Unit of measurement system

6.5.9 FI: Flow sensor setting

This enables setting of operation as described in Table 19.

Flow sensor setting		
Value	Type of use	Notes
0	without flow sensor	default
1	single specific flow sensor (F3.00)	
2	multiple specific flow sensor (F3.00)	
3	manual setting for a general single pulse flow sensor	
4	manual setting for a general multiple pulse flow sensor	

Table 19: Flow sensor settings

In the case of multi inverter operation, use of multiple sensors can be specified.

6.5.9.1 Operation without flow sensor

When the setting without flow sensor is selected, the FK and FD settings are automatically disabled as these parameters are not necessary. The parameter disabled message is indicated by an icon showing a padlock.

It is possible to choose between 2 different operating modes without flow sensor by means of the parameter FZ (see par. 6.5.12):

Minimum frequency mode: this mode allows you to set the frequency (FZ) below which it is considered that there is zero flow. In this mode the electropump stops when its rotating frequency falls below FZ for a time of T2 (see par. 6.6.3).

IMPORTANT: An incorrect setting of FZ causes:

1. If FZ is too high, the electropump could cut out even in the presence of flow and then start again as soon as the pressure falls below the restarting pressure (see 6.5.5). So there could be repeated episodes of switching on and off, even quite close together.
2. If FZ is too low, the electropump might never stop even in the absence of flow, or with very low flows. This situation could lead to damage of the electropump due to overheating.



Since the zero flow frequency FZ may vary as the Setpoint varies, it is important that:

1. Whenever the Setpoint is changed you check that the set value of FZ is adequate for the new Setpoint.



The auxiliary set points are disabled if the flow sensor is not used (FI=0) and when FZ is used in minimum frequency mode (FZ ≠ 0).

CAUTION: the minimum frequency mode is the only operating mode without flow sensor admitted for multiple inverter systems.

Self-adaptive mode: this mode consists of a particular and efficient self-adaptive algorithm which allows operation in nearly all cases without any problem. The algorithm acquires information and updates the relative parameters during operation. To ensure optimal operation, there should not be any substantial periodic variations on the hydraulic system, which cause significant differences between values (such as solenoid valves that exchange hydraulic sectors with very different characteristics), as the algorithm adapts only to one of these and cannot provide the expected results as soon as switching is performed. On the other hand, if the system remains with similar characteristics (elasticity length and minimum required flow rate) there are no problems.

On each restart or reset of the unit, the self-learned values are reset, and therefore a specific time interval is required to self-adapt.

The algorithm used, measures the various sensitive parameters and analyses the unit status to detect the presence and entity of the flow. For this reason, and to avoid false errors, correct parameter settings are fundamental, and in particular:

- Ensure that there are no system oscillations during regulation (if this occurs, adjust parameters GP and GI section 6.6.4 and 6.6.5)
- Enter the correct rated current setting RC
- Set an adequate minimum flow FT
- Set the correct minimum frequency FL
- Set the correct direction of rotation

WARNING: the self-adaptive mode is not allowed on multi-inverter systems.

IMPORTANT: In both operating modes the system is able to detect the lack of water by measuring the current absorbed by the pump and comparing it with the parameter RC (see 6.5.1). If the maximum operating frequency FS is set with a value that does not enable absorption of a value close to the current under full load of the pump, false water failure errors (BL) may occur. In this case, remedy the situation as follows: turn on the utilities to reach the frequency FS and at this value, check pump absorption (easily seen on phase current parameter C1 in the User menu), then set the current value reading on RC.

6.5.9.1.1 Fast self-learning method for auto-adaptive mode

The self-learning algorithm is adaptable to various systems automatically on acquisition of information on the type of system.

The system set-up process can be shortened by using the quick learning the procedure:

- 1) Turn on the unit or, if already powered, press MODE SET + - simultaneously for 2 seconds to generate a reset.
- 2) Enter the Installer menu (MODE SET -) set FI to 0 (no flow sensor) then in the same menu go to item FT.
- 3) Turn on a utility and run the pump.
- 4) Slowly turn off the utility to reach minimum flow (utility closed) and when this value stabilises, note the corresponding frequency.
- 5) Wait 1-2 minutes for the simulated flow reading; this is confirmed by shutdown of the motor.
- 6) Turn on a utility to achieve a frequency that is 2 – 5 [Hz] greater than the previous frequency reading, and then wait 1-2 minutes for another shutdown.

IMPORTANT: the method is only effective if, while gradually closing the utility in point 4) the frequency remains at a fixed value through to reading of the flow VF. It should not be considered a valid procedure if, after closure, frequency reaches 0 [Hz]; in this case the operations from point 3 must be repeated; otherwise leave the unit to self-learn for the time interval specified above.

6.5.9.2 **Operation with specific pre-defined flow sensor**

This applies both to single and multiple sensors.

Use of the flow sensor enables effective measurement of the flow and the possibility of operation in special applications.

On selection of one of the pre-defined sensors available, the diameter of the pipeline must be entered in inches in the page FD to ensure correct flow readings (see section 6.5.10).

On selection of a pre-defined sensor, the setting of KF is disabled automatically. The parameter disabled message is displayed by means of an icon with a padlock.

6.5.9.3 Operation with general flow sensor

This applies both to single and multiple sensors.

Use of the flow sensor enables effective measurement of the flow and the possibility of operation in special applications.

This setting enables use of a general pulse type flow sensor by setting the relative K-factor, i.e. the factor of pulse/litre conversion, depending on the sensor and pipeline on which it is installed. This operating mode can also be useful in the case of using a pre-defined sensor fitted on a pipe with a diameter not present in those available on the FD page. The k-factor can also be used when fitting a pre-defined sensor, when the user requires a precise calibration of the flow sensor; obviously a precise flow measurement device must be available. The setting of k-factor is made in the page FK (see section 6.5.11).

On selection of a general sensor, the setting of FD is disabled automatically. The parameter disabled message is displayed by means of an icon with a padlock.

6.5.10 FD: Pipeline diameter setting

Diameter in inches of the pipeline on which the flow sensor is installed. This can only be set if a pre-defined flow sensor has been selected.

If FI has been set for manual entry of the flow sensor, or if operation without flow sensor has been selected, the parameter FD is disabled. The parameter disabled message is displayed by means of an icon with a padlock.

The setting range is between ½ " and 24".

The pipelines and flanges on which the flow sensor is fitted can be, according to diameter, of different types and in different materials; the transit sections may therefore differ slightly. As calculations of the flow take into account average conversion values to enable operation with all types of pipeline, this may cause a marginal error in reading the flow rate. The value read may differ by a small percentage, but if the user requires a more precise reading, the following procedure is possible: insert a test flow reading device on the pipeline, set FI for manual setting, modify the k-factor until the inverter shows the same reading as the test instrument; see section 6.5.11. The same considerations apply when using a pipeline with non-standard section; therefore: either enter the section closest to the effective value and accept the error margin, or change the setting of k-factor, if required with reference to Table 20.



Incorrect settings of FD causes false flow reading with possible risk of shutdown.



An incorrect selection of the diameter of pipeline where the flow sensor is to be connected may lead to flow reading errors and system malfunctions.

Example: if a flow sensor is connected to a section of DN 100 pipeline, the minimum flow that the F3.00 sensor can read is 70.7 l/min. Below this flow rate, the inverter shuts down the pumps even in the case of a high flow rate, for example of 50l/min.

6.5.11 FK: Pulse/litre conversion factor settings

This expresses the number of pulses related to transit of one litre of fluid; it is based on the sensor used and section of the pipeline on which it is installed.

If a flow sensor is fitted with a pulse type output, FK must be set according to the instructions of the sensor manufacturer.

If FI has been set for a specific sensor from the pre-defined series, or operation without flow sensor has been selected, the parameter is disabled. The parameter disabled message is displayed by means of an icon with a padlock.

The setting range is between 0.01 and 320.00 pulses/litre. The parameter is applied by pressing SET or MODE. The flow values found, but setting the pipeline diameter FD may differ slightly from the effective flow measured due to the average conversion factor used in calculations, as explained in section 6.5.10, and KF may also be used with one of the pre-defined sensors, both to operate with non-standard pipeline diameters or to perform a calibration procedure.

Table 20 specifies the k-factor used by the inverter according to the pipeline diameter when using sensor F3.00.

Table of correspondence of diameters and k-factors for flow sensor F3.00				
Pipe diameter [inch]	Internal DN pipe diameter [mm]	K-factor	Minimum flow l/min	Maximum flow l/min
1/2	15	225.0	1.6	85
3/4	20	142.0	2.8	151
1	25	90.0	4.4	236
1 1/4	32	60.7	7.2	386
1 1/2	40	42.5	11.3	603
2	50	24.4	17.7	942
2 1/2	65	15.8	29.8	1592
3	80	11.0	45.2	2412
3 1/2	90	8.0	57.2	3052
4	100	6.1	70.7	3768
5	125	4.0	110.4	5888
6	150	2.60	159.0	8478
8	200	1.45	282.6	15072
10	250	0.89	441.6	23550
12	300	0.60	635.9	33912
14	350	0.43	865.5	46158
16	400	0.32	1130.4	60288
18	450	0.25	1430.7	76302
20	500	0.20	1766.3	94200
24	600	0.14	2543.4	135648

Table 20: Diameter of pipelines, FK conversion factor, minimum and maximum admissible flow

CAUTION: always refer to the manufacturer's installation notes and compatibility of electric parameters of the flow sensor and those of the inverter, as well as exact correspondence of connections. Incorrect settings will cause false flow readings with possible undesired shutdown or continuous operation without stops.

6.5.12 FZ: Setting zero flow frequency

It expresses the frequency below which it may be considered that there is zero flow in the system. It can be set only if FI has been set to operate without a flow sensor. If FI has been set to operate with a flow sensor, the parameter FZ is blocked. The parameter disabled message is indicated by an icon showing a padlock.

If FZ = 0 Hz is set the inverter will use the self-adaptive operating mode, instead if FZ ≠ 0 Hz is set then the inverter will use the minimum frequency operating mode (see par. 6.5.9.1).

6.5.13 FT: Shutdown threshold setting

This sets a minimum flow threshold, below which, if there is pressure, the inverter stops the electric pump. This parameter is used in both operation with and without flow sensor, but the two parameters are different; therefore even when the setting of FI is changed, the FT value remains consistent with the type of operating mode without overwriting the two values. In operation with the flow sensor, the FT parameter is in litres/minute or gal/min, while without the flow sensor the value is adimensional. In the same page, as well as the flow shutdown setting FT, the measured flow rate is displayed, to facilitate user operations. This appears in a highlighted box below the name of the FT parameter, and bears the text "fl". In operating mode without flow sensor, the minimum flow "fl" displayed in the box is not immediately available, and may take a few minutes of operation for the figure to be calculated.

CAUTION: if an excessively high FT value is set, undesired shutdown may occur; if the value is too low operation may be continuous without stops.

6.5.14 SO: Dry running factor

This sets the minimum dry running factor threshold below which the lack of water is detected. The dry running factor is a non-dimensional parameter obtained by combining absorbed current and the pump power factor. Thanks to this parameter it is possible to correctly establish when there is air in the impeller of a pump or if the suction flow is interrupted.

This parameter is used on all multi inverter systems and on all systems without flow sensor. If the pump functions only with one inverter and flow sensor SO is blocked and disabled.

To help the user with the setting, the page shows the dry running factor measured in real time (in addition to the SO minimum dry running factor to be set). The value measured is shown in a box below the name of the SO parameter and is called "SOM".

In the multi inverter configuration, SO is a parameter which can be propagated between inverters but it is not a sensitive parameter, i.e. it does not necessarily have to be the same for all inverters. When a change in SO is measured the user is asked whether the value should be propagated to all the inverters.

6.5.15 MP: Minimum pressure pump stop due to water failure

This sets the minimum pressure pump stop due to water failure. If the system pressure reaches a pressure below MP the lack of water is signalled.

This parameter is set on all systems without flow sensor. If the pump functions with flow sensor MP is blocked and disabled.

The MP default value is 0.0 bar and can be set up to 5.0 bar.

If MP=0 (default), the dry running is detected by the flow or the dry running factor SO algorithm;

if MP is not equal to 0, the lack of water is detected when the pressure is below the MP value.

The lack of water alarm is detected only when the pressure goes below the MP value for the amount of time set for the TB value, see par. 6.6.1.

In the multi inverter configuration, MP is a sensitive parameter therefore it must always be the same along the chain of inverters in communication and when the value is changed it is automatically propagated to all the inverters.

6.6 Technical Assistance Menu

From the main menu, press and hold "MODE" & "SET" & "+" simultaneously until "TB" appears on display (or use the buttons + or – in the selection menu). This menu enables the display and modification of various configuration parameters. The MODE button enables the user to scroll through the menu pages, while buttons + and – enable respectively to increase and decrease the value of the parameter concerned. To exit the current menu and return to the main menu, press SET.

6.6.1 TB: Water failure block time

Entry of a water failure block delay time enables selection of the time (in seconds) taken by the inverter to notify of low water levels on the electric pump.

Modifications to this parameter may be useful if a known delay exists between the moment in which the pump is activated and the actual moment of supply. One example is that of a system where the electric pump intake line is particularly long and is subject to small leaks. In this case it may occur that the pipeline empties, and even if the water supply is regular, the electric pump takes some time to reload, deliver flow and pressurise the system.

6.6.2 T1: Shutdown time after low pressure signal

This sets the inverter shutdown time starting from reception of the low pressure signal (see Impostazione della rilevazione di bassa pressione par 6.6.13.5). The low pressure signal may be received on any of the 4 inputs, by suitably configuring the input (Setup degli ingressi digitali ausiliari IN1, IN2, IN3, IN4 par 6.6.13).

T1 can be set between 0 and 12 s. The default setting is 2 s.

6.6.3 T2: Shutdown delay

This sets the delay after which the inverter shuts down after shutdown conditions have been reached: system pressure and flow at minimum values.
T2 can be set between 5 and 120 s. The default setting is 10 s.

6.6.4 GP: Proportional gain coefficient

The proportional gain should generally be increased for elastic systems (wide and PVC pipelines) and reduced in the case of rigid systems (narrow and steel pipelines).
To maintain constant system pressure, the inverter performs a PI check on the measured pressure error. On the basis of this error, the inverter calculates the power to supply to the electric pump. The behaviour of this check depends on the set parameters GP and GI. To meet the different requirements of the various types of hydraulic systems where the system may operate, the inverter enables the selection of parameters that are different from the default settings. **On virtually all systems, the factory setting of parameters GP and GI are optimal.** However, in the event of problems with regulation, these settings may be modified as required.

6.6.5 GI: Integral gain coefficient

In the event of significant pressure drops on sudden increases in flow, or a slow system response, increase the value of GI. Otherwise, in the event of pressure oscillations around the setpoint, reduce the value of GI.



A typical example in which the value of GI should be reduced is that in which the inverter is located far from the electric pump. This distance causes hydraulic elasticity which influences control of PI and therefore pressure regulation.

IMPORTANT: To obtain satisfactory pressure settings, both values GP and GI should be adjusted.

6.6.6 FS: Maximum rotation frequency

This sets the maximum pump rotation frequency.

This sets a maximum rpm limit and can be set between FN and FN - 20%.

FS, in any conditions of regulation, ensures that the electric pump is never controlled at a frequency higher than the set value.

FS can be automatically reconfigured following modifications to FN, when the above ratio is not verified (e.g. if the value of FS is less than FN - 20%, FS will be reset to FN - 20%).

6.6.7 FL: Minimum rotation frequency

FL is used to set the minimum pump rotation frequency. The minimum admissible value is 0 [Hz], and the maximum is 80% of FN; for example, if FN = 50 [Hz], FL can be set between 0 and 40[Hz].

FL can be automatically reconfigured following modifications to FN, when the above ratio is not verified (e.g. if the value of FL is greater than 80% of the set FN value, FL will be reset to 80% of FN).



Set a minimum frequency according to the pump manufacturer's specifications.



The inverter will not control the pump at a frequency below FL; this means that if the pump, at the frequency FL, generates a pressure above the set point, there will be a pressure overload in the system.

6.6.8 Setting the number of inverters and reserves

6.6.8.1 **NA: Active inverters**

This sets the maximum number of inverters involved in pumping.

It can be set with a value between 1 and the number of inverters present (max. 8). The default value for NA is N, i.e. the number of inverters in the series; this means that if inverters are removed or inserted in the series, NA always has the same number as that of the inverters, as read automatically. If a value other than N is entered, the system sets to the maximum number of inverters that can be involved in pumping.

This parameter is used when there is a limited number of pumps to be kept in operation, and if one or more inverters are to be kept as reserves (see IC: Configurazione della riserva section 6.6.8.3 and the following examples).

In the same menu page, the user can view (without the option of modification) a further two system parameters related to this value, i.e. N, the number of inverters detected automatically by the system, and NC, the maximum number of simultaneous inverters.

6.6.8.2 NC: Simultaneous inverters

This sets the maximum number of inverters that can operate simultaneously.

It can be set with a value from 1 to NA. By default NC is set with the value NA; this means that whatever increase applied to NA, NC is always set with the value of NA. If a different value from NA is set, the system sets to the set maximum number of simultaneous inverters. This parameter is used when there is a limited number of pumps to be kept in operation (see IC: Configurazione della riserva section 6.6.8.3 and the following examples).

In the same menu page, the user can view (without the option of modification) a further two system parameters related to this value, i.e. N, the number of inverters detected automatically by the system, and NA, the number of active inverters.

6.6.8.3 IC: Reserve configuration

This configures the inverter as automatic or reserve. If set to auto (default) the inverter participates in the normal pumping process; if configured as reserve, it is assigned with minimum start-up priority, i.e. this inverter will be the last to start up. If the number of active inverters setting is lower of one unit than the number of inverters present and one element is set as reserve, this means that in normal operating conditions the reserve inverter does not participate in normal pumping operations; otherwise if there is a fault on one of the active inverters, (power supply failure, safety device trip etc.) the reserve inverter is started up. The reserve configuration status can be checked as follows: in the SM page, the upper section of the icon is coloured; in the AD and main pages, the communication icon representing the inverter address is displayed with the number on a coloured background. There may be more than one inverter configured as reserve in a pumping system.

Inverters configured as reserve, even though not part of the normal pumping process, are still kept efficient by means of the anti-stagnant algorithm. The anti-stagnant algorithm envisages, once every 23 hours, the exchange of start-up priority, to ensure that each inverter accumulates at least one minute of continuous flow. This algorithm aims at avoiding deterioration of the water in the impeller and to maintain efficiency of moving parts; it is useful for all inverters and in particular for the inverters configured as reserve, which do not operate in normal conditions.

6.6.8.3.1 Examples of configuration for multi-inverter systems

Example 1:

A pump set comprising 2 inverters (N=2 detected automatically) of which 1 is set as active (NA=1), one simultaneous (NC=1 or NC=NA provided that NA=1) and one as reserve (IC=reserve on one of the two inverters).

The effect is as follows: the inverter not configured as reserve starts up and runs alone (even if it cannot withstand the hydraulic load and the pressure is too low). In the event of a fault, the reserve inverter is started up.

Example 2:

A pump set comprising 2 inverters (N=2 detected automatically) of which all inverters are active and simultaneous (default setting NA=N and NC=NA) and one as reserve (IC=reserve on one of the two inverters).

The effect is as follows: the inverter not configured as reserve always starts up first; if the pressure reached is too low, the second inverter, configured as reserve, also starts up. In this way, the use of one inverter in particular is preserved (the inverter configured as reserve), but is always available as a support when necessary in the event of increased hydraulic loads.

Example 3:

A pump set comprising 6 inverters ($N=6$ detected automatically) of which 4 are set as active ($NA=4$), 3 simultaneous ($NC=3$) and 2 as reserve ($IC=reserve$ on two inverters).

The effect is as follows: a maximum of 3 inverters start up simultaneously. Operation of the 3 inverters enabled for simultaneous mode is implemented in rotation between the 4 inverters to remain within the maximum operating time of each ET. In the event of a fault on one of the active inverters, no reserve unit is started up as no more than three inverters can be started up at a time ($NC=3$) and there are still three active inverters present. The first reserve unit intervenes only when one of the remaining three has a fault; the second reserve is started up when another of the three (including the first reserve) has a fault.

6.6.9 **ET: Exchange time**

This sets the maximum continuous operating time of an inverter within a group. It is only applicable on pump sets with interconnected inverters (link). The time can be set to between 10 s and 9 hours, or to 0; the factory setting is 2 hours.

When the time ET of an inverter has elapsed, the system starting order is re-assigned so that the “expired” inverter is set to minimum priority. This strategy aims at reducing use of the inverter that has already been in operation, and to balance operating times of the various units in the group. Despite assignment as the last unit in the starting order, if the hydraulic load requires intervention of this specific inverter, it is started up to guarantee adequate system pressure.

The starting priority is re-assigned in two conditions, according to the time ET:

- 1) Exchange during pumping process: when the pump is active continuously through to exceeding the maximum absolute pumping time.
- 2) Exchange on standby: when the pump is on standby but 50% of the time ET has been exceeded.

If ET is set to 0, exchange occurs on standby. Each time a pump in the group stops, a different pump will be activated on restart.



If the parameter ET (maximum working time) is set to 0, exchange occurs on each restart, regardless of the effective working time of the pump.

6.6.10 **CF: Carrier frequency**

This sets the carrier frequency of the inverter modulation. The value set as default, is the correct value in most cases, and therefore modifications are not recommended unless fully aware of the changes made.

6.6.11 **AC: Acceleration**

This sets the speed of variation with which the inverter varies frequency. This acts both on the start-up phase and during control. In general, the pre-set value is optimal, but in the event of problems during start-up or HP errors, it can be modified or reduced as required. Each time this parameter is modified, it is advisable to check that system control is still efficient. In the event of problems of oscillation, lower the GI and GP gain values; see paragraphs 6.9.4 and 6.6.5. A reduction to AC will slow down the inverter.

6.6.12 **AE: Enabling the anti-blocking function**

This function serves to avoid mechanical blockages in the event of prolonged disuses; it acts by periodically activating the pump in rotation.

When this function is enabled, every 23 hours the pump complete an unblocking cycle lasting 1 minute.

6.6.13 **Setup of auxiliary digital inputs IN1, IN2, IN3, IN4**

This section shows the functions and possible configurations of the inputs by means of parameters I1, I2, I3, I4. For electrical connections, see section 2.2.4.2.

The inputs are all the same and all functions can be associated with each. The parameter IN1..IN4 enables the user to associate the required function with the input of the same name.

Each function associated with the inputs is explained in more detail further in this section.

Table 22 summarises the functions and various configurations.

The default settings are those in Table 21.

Default settings of inputs IN1, IN2, IN3, IN4	
Input	Value
1	1 (float NO)
2	3 (P aux NO)
3	5 (enable NO)
4	10 (low pressure NO)

Table 21: Default settings of inputs

Summary of possible configurations of digital inputs IN1, IN2, IN3, IN4 and relative operation		
Value	Function associated with general input i	Display of active function associated with input
0	Input functions disabled	
1	Water failure from external float (NO)	F1
2	Water failure from external float (NC)	F1
3	Auxiliary setpoint Pi (NO) related to input used	F2
4	Auxiliary setpoint Pi (NC) related to input used	F2
5	General enable of the inverter from external signal (NO)	F3
6	General enable of the inverter from external signal (NC)	F3
7	General enable of the inverter from external signal (NO) + Reset of resettable blocks	F3
8	General enable of the inverter from external signal (NC) + Reset of resettable blocks	F3
9	Reset of resettable blocks NO	
10	Low pressure signal input NO, automatic and manual reset	F4
11	Low pressure signal input NC, automatic and manual reset	F4
12	NO low pressure input, manual reset only	F4
13	NC low pressure input, manual reset only	F4

Table 22: Input configuration

6.6.13.1 Disabling functions associated with input

If an input is configured at 0, each function associated with this input will be disabled, regardless of the signal on the terminals of the input itself.

6.6.13.2 Setting the external float function

The external float can be connected to any input, for all electrical connections, refer to paragraph 2.2.4.2. The float function is implemented by setting the parameter INx associated with the input where the float is connected, with one of the values of Table 23.

Activation of the external float function generates a system block. The function is envisaged to connect the input to a signal from a float that indicates a water supply failure.

When this function is enabled, the symbol F1 is shown on the STATUS line of the main page.

The input must be activated for at least one second for the system to block and indicate the error F1.

When in the F1 error condition, the input must be deactivated for at least 30 seconds before the system unblocks. The function behaviour is summarised in Table 23.

When several float functions are configured at the same time on different inputs, the system indicates F1 when at least one function is activated and clears the alarm when none are activated.

Response of external float function according to setting of INx and input				
Parameter value INx	Input configuration	Input status	Operation	Display
1	Active with high signal on input (NO)	Absent	Normal	None
		Present	System block due to lack of water from external float	F1
2	Active with low signal on input (NO)	Absent	System block due to lack of water from external float	F1
		Present	Normal	None

Table 23: External float function

6.6.13.3 Setting the auxiliary pressure input function



The auxiliary set points are disabled if the flow sensor is not used (FI=0) and when FZ is used in minimum frequency mode (FZ ≠ 0).

The signal that enables an auxiliary set point can be supplied on any one of the 4 inputs, (for electrical connections, refer to paragraph 2.2.4.2). The auxiliary set point function is obtained by setting parameter INx, associated with the input on which the connection is made, in accordance with Table 24.

The auxiliary pressure function modifies the system setpoint from pressure SP (see section 6.3) to pressure Pi. For electrical connections, see paragraph 2.2.4.2) where i represents the input used. In this way, as well as SP there are four additional pressures available: P1, P2, P3, and P4.

When this function is enabled, the symbol Pi is shown on the STATUS line of the main page.

The input must be active for at least 1 second for the system to operate with the auxiliary setpoint.

When operating with the auxiliary setpoint, the input must not be active for at least 1 second to return to operation with setpoint SP. The function behaviour is summarised in Table 24.

If several auxiliary pressure values are configured at the same time on different inputs, the system indicates Pi when at least one function is activated. For simultaneous activations, the pressure reached will be the lowest from those with the input active. The alarm is cleared when no input is activated.

Response of auxiliary pressure function according to setting of INx and input				
Parameter value INx	Input configuration	Input status	Operation	Display
3	Active with high signal on input (NO)	Absent	Auxiliary set point of same name not active	None
		Present	Auxiliary set point of same name active	Px
4	Active with low signal on input (NO)	Absent	Auxiliary set point of same name active	Px
		Present	Auxiliary set point of same name not active	None

Table 24: Auxiliary setpoints

6.6.13.4 Setting the system enable and fault reset

The signal that enables the system can be supplied from any input (for electrical connections, refer to paragraph 2.2.4.2) The system enable function is obtained by setting the parameter INx, associated with the input where the enable signal is connected, to one of the values in Table 24.

When this function is active, the system is totally disabled, and F3 is displayed on the STATUS line of the main page.

When several system disable functions are configured at the same time on different inputs, the system indicates F3 when at least one function is activated and clears the alarm when none are activated.

The input must be active for at least 1 second for the system to implement the disable function.

When the system is disabled, the input must not be active for at least 1 second for the function to be deactivated (system re-enable). The function behaviour is summarised in Table 25.

If several disable functions are configured at the same time on different inputs, the system indicates F3 when at least one function is activated. The alarm is cleared when no input is activated.

Response of system enable and fault reset function according to setting of INx and input				
Parameter value INx	Input configuration	Input status	Operation	Display
5	Active with high signal on input (NO)	Absent	Inverter Enabled	None
		Present	Inverter Disabled	F3
6	Active with low signal on input (NO)	Absent	Inverter Disabled	F3
		Present	Inverter Enabled	None
7	Active with high signal on input (NO)	Absent	Inverter Enabled	None
		Present	Inverter disabled + block reset	F3
8	Active with low signal on input (NO)	Absent	Inverter disabled + block reset	F3
		Present	Inverter Enabled	
9	Active with high signal on input (NO)	Absent	Inverter Enabled	None
		Present	Block reset	None

Table 25: System enable and fault reset

6.6.13.5 Setting low pressure detection (KIWA)

The minimum pressure switch that detects low pressure can be connected to any input (for electrical connections, refer to paragraph 2.2.4.2) The low pressure detection function is obtained by setting the parameter INx, associated with the input where the enable signal is connected, to one of the values in Table 26.

Activation of the low pressure detection function generate a system block after time T1 (see T1: Tempo di spegnimento dopo il segnale bassa pressione par. 6.6.2). This function is envisaged to connect the input to a signal from a pressure switch that indicates excessively low pressure on pump intake.

When this function is enabled, the symbol F4 is shown on the STATUS line of the main page.

When in the F4 error condition, the input must be deactivated for at least 2 seconds before the system unblocks. The function behaviour is summarised in Table 26.

When several low pressure detection functions are configured at the same time on different inputs, the system indicates F4 when at least one function is activated and clears the alarm when none are activated.

Response of system enable and fault reset function according to setting of INx and input				
Parameter value INx	Input configuration	Input status	Operation	Display
10	Active with high signal on input (NO)	Absent	Normal	None
		Present	System block due to low pressure on intake; automatic + manual reset	F4
11	Active with low signal on input (NO)	Absent	System block due to low pressure on intake; automatic + manual reset	F4
		Present	Normal	None
12	Active with high signal on input (NO)	Absent	Normal	None
		Present	System block due to low pressure on intake. Manual reset	F4
13	Active with low signal on input (NO)	Absent	System block due to low pressure on intake. Manual reset	F4
		Present	Normal	None

Table 26: Low pressure signal detection (KIWA)

6.6.14 Setup of outputs OUT1, OUT2

This section illustrates the functions and possible configurations of the outputs OUT1 and OUT2 via parameters O1 and O2.

For electrical connections, see section 2.2.4.

The default settings are those in Table 27.

Default output settings	
Output	Value
OUT 1	2 (fault NO closes)
OUT 2	2 (Pump running NO closes)

Table 27: Default output settings

6.6.14.1 O1: Output 1 function setting

Output 1 notifies of an active alarm (i.e. that there is a system block). The output enables use of a normally closed or normally open voltage-free contact.

Parameter O1 is associated with the values and functions specified in Table 28.

6.6.14.2 O2: Output 2 function setting

Output 2 notifies of electric pump running status (pump on/off). The output enables use of a normally closed or normally open voltage-free contact.

Parameter O2 is associated with the values and functions specified in Table 28.

Configuration of functions associated with outputs				
Output configuration	OUT1		OUT2	
	Activation conditions	Output contact status	Activation conditions	Output contact status
0	No function associated	NO contact always open, NC contact always closed	No function associated	NO contact always open, NC contact always closed
1	No function associated	NO contact always closed, NC contact always open	No function associated	NO contact always closed, NC contact always open
2	Presence of blocking errors	In event of blocking errors NO contact closes and NC contact opens	Activation of output in event of blocking errors	When the pump is running, the NO contact closes and the NC contact opens
3	Presence of blocking errors	In event of blocking errors NO contact opens and NC contact closes	Activation of output in event of blocking errors	When the pump is running, the NO contact opens and the NC contact closes

Table 28: Output configuration

6.6.15 RF: Fault and warning log reset

To clear the fault and warning log, press and hold the buttons + and – simultaneously for at least 2 seconds. The number of faults present in the log (max. 64) are summarised below the RF symbol. The log can be viewed from the MONITOR menu on the FF page.

6.6.16 PW: Password settings

The inverter is equipped with a password protection system. If a password is set, the inverter parameters will be accessible and readable, but no modifications are admitted.

When the password (PW) is "0" all parameters are unlocked and can be modified.

When a password is used (PW value other than 0) all modifications are blocked and "XXXX" is displayed on the PW page.

If a password is set, user navigation is admitted in all pages, but on any attempt to make modifications to a parameter, a pop-up window is displayed, requesting entry of the password. The pop-up window enables the user to exit the window or enter the password for access.

When the correct password is entered, the parameters remain unlocked and modifiable for 10'.

To cancel the password timer, enter the PW page and press + and - at the same time for 2 seconds.

On entry of the correct password, an opened padlock symbol appears, while on entry of the incorrect password will display a flashing padlock symbol.

If the incorrect password is entered 10 times consecutively, the same padlock error symbol appears with inverted colours, to indicate that no password will now be accepted until the unit is switched off and on again. After the factory settings are restored, the password is reset to "0".

Any change to the password is applied when Mode or Set is pressed, and any subsequent change to a parameter requires entry of the new password (e.g. the installer makes all settings with the default PW value = 0, and the last thing he/she does is to set the PW so that the machine is totally safe without any further actions).

If a password is lost, there are two options to modify the inverter parameters:

- Note down the value of all parameters, reset the inverter to factory settings; see paragraph 7.3. The reset operation deletes all inverter parameters, including the password.
- Note down the number on the password page, send an email with this number to the local service centre, and a new password will be sent within a few days to unlock the inverter.

6.6.16.1 Multiple inverter system password

The parameter PW is one of the sensitive parameters, and therefore must be identical for all inverters to ensure inverter operation. If there is already a chain with aligned PW, and inverter is added with PW=0, a request is displayed to align the parameters. In these conditions, the inverter with PW=0 can implement the configuration including the Password, but cannot propagate this configuration.

In the case of unaligned sensitive parameters, the key parameter with relative value is displayed in the parameter alignment page to aid the user in checking whether a configuration can be propagated. The key represents a password code. Depending on the key correspondence, the user can check whether the inverters in a chain can be aligned.

Key equal to - -

- the inverter can receive the configuration from all
- the inverter can propagate its configuration to inverters with key equal to - -
- the inverter cannot propagate its configuration to inverters with keys other than - -

Key greater than or equal to 0

- the inverter can only receive the configuration from inverters with the same key.
- the inverter cannot propagate its configuration to inverters with the same key or with keys = - -
- the inverter cannot propagate its configuration to inverters with different keys.

When the PW is entered to unlock an inverter in a group, all inverters are unlocked.

When the PW is modified on one inverter in a group, the modification is applied to all inverters.

When password protection is applied to one inverter in a group (+ and – in the PW page when PW≠0), protection is applied to all inverters (the password is required to apply any modifications)

7. PROTECTION SYSTEMS

The inverter is equipped with protection systems designed to preserve the pump, motor, power line and the inverter itself. When one or more protections trip, the one with the highest priority is shown on display. Depending on the type of error, the electric pump may shut down, but when normal conditions are restored, the error state may clear automatically, immediately or after a set time interval following automatic reset. In the case of a block due to water supply failure (BL), block due to pump motor current overload (OC), block due to final output stage current overload (OF), block due to direct short circuit between the phases on the output terminal (SC), the user can attempt to manually reset the error condition by pressing and releasing buttons + and - simultaneously. If the error condition persists, the cause of the fault must be located and eliminated.

Alarm in fault log	
Display message	Description
PD	Irregular shutdown
FA	Problems with cooling system

Table 29: Alarms

Block conditions	
Display message	Description
BL	Block due to water failure
BPx	Block due to reading error of the pressure sensor named
LP	Block due to low power supply voltage
HP	Block due to high internal power supply voltage
OT	Block due to overheating of final power stages
OB	Block due to overheating of printed circuit
OC	Block due to current overload on electric pump motor
OF	Block due to current overload on final stages of output
SC	Block due to direct short circuit between the phases on the output terminal
EC	Block due to lack of rated current setting (RC)
Ei	Block due to "I" internal error
Vi	Block due to "I" internal voltage outside tolerance

Table 30: Block information

7.1 Description of blocks

7.1.1 "BL" Block due to water failure

In flow conditions below minimum value, with pressure lower than the set regulation value, a water failure signal is emitted and the system shuts down the pump. The delay interval without pressure and flow can be set in the parameter TB of the TECHNICAL ASSISTANCE menu.

If the user inadvertently enters a pressure setpoint higher than the pressure that the electric pump can supply on closure, the system indicates "block due to water failure" (BL) even if this is not precisely the problem. In this case, lower the regulation pressure to a reasonable value, which does not normally exceed 2/3 of the head of the electrical pump installed.

The parameters SO: Dry running factor 6.5.14 and Minimum pressure pump stop due to water failure 6.5.15 enable the user to enter the dry running protection activation thresholds.



If the parameters: SP, RC, SO and MP are not set correctly, the water failure protection will not function correctly.

7.1.2 **"BPx" Block due to fault on pressure sensor**

If the inverter detects a fault on the pressure sensor, the pump remains blocked and the error signal "BPx" is displayed. This status starts as soon as the problem is detected and is reset automatically when the correct conditions are restored.

BP1 indicates an error on the sensor connected to press1, BP2 indicates an error on the sensor connected to press2,

BP3 indicates an error on the sensor connected to terminal board J5

7.1.3 **"LP" Block due to low power supply voltage**

Activated when the line voltage on the power supply terminal falls below the minimum admissible voltage of 295VAC. Reset is only automatic when the voltage on the terminal exceeds 348VAC as per standard.

7.1.4 **"HP" Block due to high internal power supply voltage**

Activated when the internal power supply values are outside the specified range. Reset is only automatic when the voltage returns to within the admissible values. This may be due to voltage surges or excessively brusque shutdown of the pump.

7.1.5 **"SC" Block due to direct short circuit between the phases on the output terminal**

The inverter is equipped with a protection against direct short circuits, which may occur between the phases U, V, and W of the output terminal "PUMP". When this block signal is sent, the user can attempt reset by pressing buttons + and – simultaneously **which in any event does not have any effect until 10 seconds has passed since the moment of the short circuit.**

7.2 **Manual reset of error conditions**

In error status, the user can reset the fault by overriding a new attempt by pressing and releasing buttons + and -.

7.3 **Auto-reset of error conditions**

In the cases of some malfunctions and block conditions, the system makes a number of attempts at automatic reset of the electric pump.

The auto-reset system regards in particular:

- "BL" Block due to water failure
- "LP" Block due to low power supply voltage
- "HP" Block due to internal high voltage
- "OT" Block due to overheating of final power stages
- "OB" Block due to overheating of printed circuit
- "OC" Block due to current overload on electric pump motor
- "OF" Block due to current overload on final stages of output
- "BP" Block due to fault on pressure sensor

If, for example, the pump is blocked due to water supply failure, the inverter automatically starts a test procedure to verify that the unit is effectively without water permanently. During the sequence of operations, if a reset attempt succeeds (for example water has returned), the procedure is interrupted and normal operation is resumed.

Table 31 shows the sequence of operations performed by the inverter for the different types of block.

ENGLISH

Automatic reset of error conditions		
Display message	Description	Automatic reset sequence
BL	Block due to water failure	<ul style="list-style-type: none"> - One attempt every 10 minutes for a total of 6 attempts - One attempt every hour for a total of 24 attempts - One attempt every 24 hours for a total of 30 attempts
LP	Block due to low line voltage	- Reset when specified voltage is restored
HP	Block due to high internal power supply voltage	- Reset when voltage returns to a specified value
OT	Block due to overheating of final power stages (TE > 100°C)	- Reset when temperature of final power stages falls below 85°C
OB	Block due to overheating of printed circuit (BT > 120°C)	- Reset when temperature of printed circuit falls below 100°C
OC	Block due to current overload on electric pump motor	<ul style="list-style-type: none"> - An attempt every 10 minutes for a total of 6 attempts - An attempt every hour for a total of 24 attempts - An attempt every 24 hours for a total of 30 attempts
OF	Block due to current overload on final stages of output	<ul style="list-style-type: none"> - An attempt every 10 minutes for a total of 6 attempts - An attempt every hour for a total of 24 attempts - - An attempt every 24 hours for a total of 30 attempts

Table 31: Auto-reset of blocks

8. RESET AND DEFAULT SETTINGS

8.1 General system reset

To reset PMW press and hold the 4 buttons simultaneously for 2 Sec. This operation does not delete settings memorised by the user.

8.2 Default settings

The inverter leaves the factory with a series of pre-set parameters, which can be modified according to user requirements. Each modification to settings is automatically saved in the memory, while the user, when required, can always restore the default conditions (see Ripristino delle impostazioni di fabbrica par. 8.3).

8.3 Restoring default settings

To restore the default settings, switch off the inverter, wait for complete shutdown of the fans and display, then press and hold buttons "SET" and "+" and power up the unit; only release the two buttons when the text "EE" is displayed.

In this case the default settings are restored (writing and reading on EEPROM of the default settings saved permanently on the FLASH memory).

After setting all parameters, the inverter resumes normal operation.



After restoring default settings, all system parameters should be reconfigured (current, gain, minimum frequency, setpoint pressure etc.) as per the initial installation procedure.

ENGLISH

Default settings					
		AD 2.2 AC AD 1.5 AC AD 1.0 AC	AD 5.5 AC AD 4.0 AC AD 3.0 AC	AD 15.0 AC AD 11.0 AC AD 7.5 AC	Installation note
Identifier	Description	Value			
LA	Language	ITA	ITA	ITA	
SP	Setpoint pressure [bar]	3,0	3,0	3,0	
P1	Setpoint P1 [bar]	2,0	2,0	2,0	
P2	Setpoint P2 [bar]	2,5	2,5	2,5	
P3	Setpoint P3 [bar]	3,5	3,5	3,5	
P4	Setpoint P4 [bar]	4,0	4,0	4,0	
FP	Test frequency in manual mode	40,0	40,0	40,0	
RC	Rated current of electric pump [A]	0,0	0,0	0,0	
RT	Direction of rotation	0 (UVW)	0 (UVW)	0 (UVW)	
FN	Rated frequency [Hz]	50,0	50,0	50,0	
OD	Type of system	1 (Rigid)	1 (Rigid)	1 (Rigid)	
RP	Pressure drop for restart [bar]	0,5	0,5	0,5	
AD	Address	0 (Auto)	0 (Auto)	0 (Auto)	
PR	Pressure sensor	1 (501 R 25 bar)	1 (501 R 25 bar)	1 (501 R 25 bar)	
MS	Measurement system	0 (International)	0 (International)	0 (International)	
FI	Flow sensor	0 (Absent)	0 (Absent)	0 (Absent)	
FD	Pipeline diameter [inch]	2	2	2	
FK	K-factor [pulse/l]	24,40	24,40	24,40	
FZ	Setting zero flow frequency	0	0	0	
FT	Minimum shutdown flow [l/min]	5	5	5	
SO	Dry running factor	22	22	22	
MP	Minimum pressure pump stop [bar]	0,0	0,0	0,0	
TB	Delay for water failure block [s]	10	10	10	
T1	Shutdown delay [s]	2	2	2	
T2	Shutdown delay [s]	10	10	10	
GP	Proportional gain coefficient	0,6	0,6	0,6	
GI	Integral gain coefficient	1,2	1,2	1,2	
FS	Maximum rotation frequency [Hz]	50,0	50,0	50,0	
FL	Minimum rotation frequency [Hz]	0,0	0,0	0,0	
NA	Active inverters	N	N	N	
NC	Simultaneous inverters	NA	NA	NA	
IC	Reserve configuration	1 (Auto)	1 (Auto)	1 (Auto)	
ET	Exchange time [h]	2	2	2	
CF	Carrier [kHz]	20	10	5	
AC	Acceleration	5	4	2	
AE	Anti-blocking function	1(enabled)	1(enabled)	1(enabled)	
I1	Function I1	1 (float)	1 (float)	1 (float)	
I2	Function I2	3 (P Aux)	3 (P Aux)	3 (P Aux)	
I3	Function I3	5 (Disable)	5 (Disable)	5 (Disable)	
I4	Function I4	10 (Low press)	10 (Low press)	10 (Low press)	
O1	Output 1 function	2	2	2	
O2	Output 2 function	2	2	2	
PW	Password settings	0	0	0	

Table 32: Default settings

INDEX

LÉGENDE	135
AVERTISSEMENTS	135
RESPONSABILITÉS	135
1 GÉNÉRALITÉS	136
1.1 Applications	136
1.2 Caractéristiques techniques	137
1.2.1 Température ambiante	140
2 INSTALLATION	140
2.1 Fixation de l'appareil	140
2.2 Connexions	142
2.2.1 Connexions électriques	142
2.2.1.1 Connexion à la ligne d'alimentation AD 2.2 AC - 1.5 AC - 1.0 AC	142
2.2.1.2 Connexion à la ligne d'alimentation AD 15.0 AC - 11.0 AC - 7.5 AC - 5.5 AC - 4.0 AC - 3.0 AC ...	143
2.2.1.3 Connexions électriques à l'électropompe	144
2.2.1.4 Connexions électriques à l'électropompe AD 2.2 AC - 1.5 AC - 1.0 AC	144
2.2.2 Connexions hydrauliques	145
2.2.3 Connexion des capteurs	147
2.2.3.1 Connexion du capteur de pression	147
2.2.3.2 Connexion du capteur de débit	150
2.2.4 Connexions électriques entrées et sorties systèmes utilisateurs	150
2.2.4.1 Contacts de sortie OUT 1 et OUT 2:	150
2.2.4.2 Contacts d'entrée (photo-couplés)	151
3 LE CLAVIER ET L'AFFICHEUR	154
3.1 Menus	155
3.2 Accès aux menus	155
3.2.1 Accès direct par combinaison de touches	155
3.2.2 Accès par nom à travers le menu déroulant	157
3.3 Structure des pages de menu	158
3.4 Blocage de la configuration des paramètres par mot de passe	159
4 SYSTÈME MULTI-CONVERTISSEUR	159
4.1 Introduction aux systèmes multi-convertisseur	159
4.2 Réalisation d'une installation multi-convertisseur	159
4.2.1 Câble de communication (Link)	160
4.2.2 Capteurs	160
4.2.2.1 Capteurs de débit	161
4.2.2.2 Groupes avec uniquement le capteur de pression	161
4.2.2.3 Capteurs de pression	161
4.2.3 Connexion et configuration des entrées photo-couplées	161
4.3 Paramètres liés au fonctionnement multi-convertisseur	162
4.3.1 Paramètres intéressants pour le multi-convertisseur	162
4.3.1.1 Paramètres avec signification locale	162
4.3.1.2 Paramètres sensibles	162
4.3.1.3 Paramètres avec alignement facultatif	163
4.4 Première mise en marche d'un système multiconvertisseur	163
4.5 Régulation multi-convertisseur	163
4.5.1 Attribution de l'ordre de démarrage	164
4.5.1.1 Temps maximum de travail	164
4.5.1.2 Atteinte du temps maximum d'inactivité	164
4.5.2 Réserves et nombre de convertisseurs qui participent au pompage	164
5 MISE EN MARCHÉ ET MISE EN SERVICE	165
5.1 Opérations de première mise en marche	165
5.1.1 Configuration du courant nominal	165
5.1.2 Configuration de la fréquence nominale	165
5.1.3 Réglage du sens de rotation	166
5.1.4 Réglage de la pression de consigne	166
5.1.5 Installation avec capteur de débit	166
5.1.6 Installation sans capteur de débit	166
5.1.7 Configuration d'autres paramètres	167
5.2 Résolution des problèmes typiques de la première mise en service	168
6 SIGNIFICATION DES DIVERS PARAMÈTRES	169

6.1	Menu Utilisateur	169
6.1.1	FR : Affichage de la fréquence de rotation	169
6.1.2	VP : Affichage de la pression.....	169
6.1.3	C1: Affichage du courant de phase	169
6.1.4	PO : Affichage de la puissance fournie.....	169
6.1.5	SM : Afficheur de système	169
6.1.6	VE : Affichage de la version.....	170
6.2	Menu Afficheur	170
6.2.1	VF : Affichage du débit.....	170
6.2.2	TE : Affichage de la température des étages finaux de puissance	170
6.2.3	BT : Affichage de la température de la carte électronique	170
6.2.4	FF : Affichage de l'historique des erreurs.....	170
6.2.5	CT : Contraste afficheur.....	170
6.2.6	LA : Langue.....	171
6.2.7	HO : Heures de fonctionnement	171
6.3	Menu Point de consigne.....	171
6.3.1	SP : Réglage de la pression de consigne.....	171
6.3.2	Configuration des pressions auxiliaires	171
6.3.2.1	P1: Configuration de la pression auxiliaire 1	172
6.3.2.2	P2: Configuration de la pression auxiliaire 2	172
6.3.2.3	P3: Configuration de la pression auxiliaire 3.....	172
6.3.2.4	P4: Configuration de la pression auxiliaire 4	172
6.4	Menu Manuel.....	172
6.4.1	FP : Configuration de la fréquence d'essai.....	172
6.4.2	VP : Affichage de la pression.....	173
6.4.3	C1 : Affichage du courant de phase	173
6.4.4	PO : Affichage de la puissance fournie.....	173
6.4.5	RT : Réglage du sens de rotation	173
6.4.6	VF : Affichage du débit.....	173
6.5	Menu Installateur.....	173
6.5.1	RC : Configuration du courant nominal de l'électropompe	173
6.5.2	RT : Réglage du sens de rotation	174
6.5.3	FN : Configuration de la fréquence nominale	174
6.5.4	OD : Typologie d'installation	174
6.5.5	RP : Configuration de la diminution de pression pour redémarrage	174
6.5.6	AD : Configuration adresse.....	175
6.5.7	PR : Capteur de pression.....	175
6.5.8	MS : Système de mesure.....	175
6.5.9	FI : Configuration du capteur de débit	176
6.5.9.1	Fonctionnement sans capteur de débit	176
6.5.9.2	Fonctionnement avec capteur de débit spécifique prédéfini	178
6.5.9.3	Fonctionnement avec capteur de débit générique	178
6.5.10	FD Configuration diamètre du tuyau.....	178
6.5.11	FK : Configuration du facteur de conversion impulsions / litre	179
6.5.12	FZ : Configuration de la fréquence de flux zéro.....	179
6.5.13	FT : Configuration du seuil d'extinction.....	180
6.5.14	SO : Facteur de marche à sec.....	180
6.5.15	MP : Pression minimum d'extinction pour absence d'eau	180
6.6	Menu Assistance technique.....	180
6.6.1	TB : Temps de blocage absence d'eau	181
6.6.2	T1: Temps d'extinction après le signal de basse pression	181
6.6.3	T2 : Retard d'extinction	181
6.6.4	GP : Coefficient de gain proportionnel.....	181
6.6.5	GI : Coefficient de gain intégral	181
6.6.6	FS : Fréquence maximum de rotation	181
6.6.7	FL : Fréquence minimum de rotation.....	182
6.6.8	Configuration du nombre de convertisseurs et des réserves	182
6.6.8.1	NA : Convertisseurs actifs	182
6.6.8.2	NC : Convertisseurs simultanés	182
6.6.8.3	IC : Configuration de la réserve.....	182
6.6.9	ET : Temps d'échange.....	183
6.6.10	CF : Portante.....	184

FRANÇAIS

6.6.11	AC : Accélération	184
6.6.12	AE : Activation de la fonction antiblocage.....	184
6.6.13	Configuration des entrées numériques auxiliaires IN1, IN2, IN3, IN4	184
6.6.13.1	Désactivation des fonctions associées à l'entrée	185
6.6.13.2	Configuration fonction flotteur externe.....	185
6.6.13.3	Configuration fonction entrée pression auxiliaire	186
6.6.13.4	Configuration activation du système et réinitialisation des erreurs	186
6.6.13.5	Configuration de la détection de basse pression (KIWA).....	187
6.6.14	Configuration des sorties OUT1, OUT2.....	188
6.6.14.1	O1 : Configuration fonction sortie 1	188
6.6.14.2	O2 : Configuration fonction sortie 2	188
6.6.15	RF : Réinitialisation de l'historique des erreurs et alarmes	189
6.6.16	PW: Configuration mot de passe	189
6.6.16.1	Mot de passe systèmes multiconvertisseur.....	190
7	SYSTÈMES DE PROTECTION	190
7.1	Description des blocages.....	191
7.1.1	« BL » Blocage pour absence eau.....	191
7.1.2	« BPx » Blocage pour panne sur le capteur de pression	191
7.1.3	« LP » Blocage pour tension d'alimentation basse.....	191
7.1.4	« HP » Blocage pour tension d'alimentation interne élevée	191
7.1.5	« SC » Blocage pour court-circuit direct entre les phases de la borne de sortie.....	192
7.2	Réinitialisation manuelle des conditions d'erreur.....	192
7.3	Réinitialisation automatique des conditions d'erreur	192
8	RÉINITIALISATION ET CONFIGURATIONS D'USINE	193
8.1	Réinitialisation générale du système.....	193
8.2	Configurations d'usine	193
8.3	Réinitialisation des configurations d'usine.....	193

INDEX DES TABLEAUX

Tableau 1: Caractéristiques techniques	139
Tableau 2: Section du câble d'alimentation ligne monophasée	143
Tableau 3: Courants absorbés et dimensionnement du relais magnétothermique pour la puissance maximum	145
Tableau 4: Section du câble 4 conducteurs (3 phases + terre).....	145
Tableau 5: Connexion du capteur de pression 4 – 20 mA	148
Tableau 6: Caractéristiques des contacts de sortie	150
Tableau 7: Caractéristiques des entrées.....	151
Tableau 8: Connexion entrées	153
Tableau 9: Fonctions des touches.....	154
Tableau 10: Accès aux menus	155
Tableau 11: Structure des menus	156
Tableau 12: Messages d'état et d'erreur dans la page principale.....	158
Tableau 13: Indications dans la barre d'état	159
Tableau 14: Résolution des problèmes.....	168
Tableau 15: Visualisation de l'afficheur de système SM.....	169
Tableau 16: Pressions maximums de régulation	171
Tableau 17: Configuration du capteur de pression	175
Tableau 18: Système d'unité de mesure.....	176
Tableau 19: Configurations du capteur de débit	176
Tableau 20: Diamètres des tuyaux, facteur de conversion FK, débit minimum et maximum admissible	179
Tableau 21: Configurations d'usine des entrées	184
Tableau 22: Configurations des entrées.....	185
Tableau 23: Fonction flotteur externe.....	185
Tableau 24: Point de consigne auxiliaire.....	186
Tableau 25: Activation système et réinitialisation des alarmes.....	187
Tableau 26: Détection du signal de basse pression (KIWA)	188
Tableau 27: Configurations d'usine des sorties	188
Tableau 28: Configuration des sorties.....	189
Tableau 29: Alarmes.....	190
Tableau 30: Indications des blocages	191
Tableau 31: Réinitialisation automatique en cas de blocages	192
Tableau 32: Configurations d'usine	194

INDEX DES FIGURES

Figure 1: Courbe de réduction du courant en fonction de la température.....	140
Figure 2: Fixation et distance minimum pour la circulation de l'air.....	141
Figure 3: Démontage du couvercle pour l'accès aux connexions.....	142
Figure 4: Connexions électriques.....	142
Figure 5: Connexion pompe AD 2.2 AC - 1.5 AC - 1.0 AC.....	144
Figure 6: Installation hydraulique.....	146
Figure 7: Connexions capteursi.....	147
Figure 8: Connexion du capteur de pression 4 - 20 mA.....	148
Figure 9: Connexion capteur de pression 4 - 20 mA dans un système multiconvertisseur.....	149
Figure 10: Exemple de connexion des sorties.....	151
Figure 11: Exemple de connexion des entrées.....	152
Figure 12: Aspect de l'interface utilisateur.....	154
Figure 13: Sélection des menus déroulants.....	157
Figure 14: Schéma des accès possibles aux menus.....	157
Figure 15: Affichage d'un paramètre de menu.....	159
Figure 16: Connexion Link.....	160
Figure 17: Configuration de la pression de redémarrage.....	175

LÉGENDE

Dans ce manuel, les symboles suivants ont été utilisés :



Situation de danger générique. Le non-respect des prescriptions qui accompagnent ce symbole peut provoquer des dommages aux personnes et aux biens.



Situation de danger de décharge électrique. Le non-respect des prescriptions qui accompagnent ce symbole peut provoquer une situation de risque grave pour la sécurité des personnes.



Notes

AVERTISSEMENTS

Avant d'exécuter toute opération, lire attentivement ce mode d'emploi.

Conserver le manuel pour toutes consultations futures.



Les connexions électriques et hydrauliques doivent être réalisées par un personnel qualifié et possédant les compétences techniques requises par les normes de sécurité en vigueur dans le pays d'installation du produit.

Par personnel qualifié on désigne les personnes qui, de par leur formation, expérience, instruction, connaissance des réglementations, des prescriptions, des mesures pour la prévention des accidents et des conditions de service, ont été autorisées par le responsable de la sécurité du système à exécuter toutes les activités nécessaires et qui, durant l'accomplissement de cette activité, sont en mesure d'identifier et d'éviter tout danger. (Définition pour le personnel technique IEC 364).

L'installateur devra s'assurer que le système d'alimentation électrique est équipé d'une mise à la terre efficace conformément à la législation en vigueur.

Pour améliorer l'immunité contre le bruit éventuellement propagé vers d'autres appareils, il est conseillé d'utiliser une ligne électrique séparée pour l'alimentation du convertisseur.

Le non-respect des avertissements peut créer des situations de danger pour les personnes ou pour les biens et invalider la garantie du produit.

RESPONSABILITÉS

Le constructeur décline toute responsabilité en cas de dysfonctionnements dérivant des causes suivantes : installation incorrecte, altération, modification, usage impropre de l'appareil ou exploitation supérieure aux valeurs nominales indiquées sur la plaquette signalétique.

Il décline, en outre, toutes responsabilités pour les inexactitudes présentes dans ce manuel si elles sont dues à des erreurs d'impression ou de transcription.

Le constructeur se réserve également le droit d'apporter au produit toutes les modifications qu'il estimera nécessaires ou utiles sans en compromettre les caractéristiques essentielles.

Les responsabilités du constructeur se limitent exclusivement au produit et en sont exclus tous coûts ou dédommagements dus à un dysfonctionnement des installations.

1 GÉNÉRALITÉS

Convertisseur pour pompes triphasées, conçu pour la surpression d'installations hydrauliques par mesure de la pression et en option également pour la mesure du débit.

Le convertisseur est en mesure de maintenir constante la pression d'un circuit hydraulique en variant le nombre de tours/minute de l'électropompe et grâce à des capteurs, il s'allume et s'éteint de manière autonome suivant les besoins hydrauliques.

Les modalités de fonctionnement et les options accessoires sont multiples. À l'aide des différents réglages possibles et grâce à la disponibilité de contacts d'entrée et de sortie configurables, il est possible d'adapter le fonctionnement du convertisseur aux exigences de différents types d'installations. Dans le chapitre 6 SIGNIFICATION DES DIVERS PARAMÈTRES sont illustrées toutes les grandeurs configurables : pression, intervention de protections, fréquences de rotation, etc.

Dans la suite de ce manuel on utilise la forme abrégée « convertisseur » là où l'on parle de caractéristiques communes.

1.1 Applications

Contextes d'utilisation possibles :

- maisons
- immeubles
- campings
- piscines
- exploitations agricoles
- alimentation en eau provenant de puits
- irrigation pour serres, jardins, agriculture
- réutilisation des eaux de pluie
- installations industrielles

1.2 Caractéristiques techniques

Le Tableau 1 présente les caractéristiques techniques des produits de la ligne à laquelle se réfère le manuel.

Caractéristiques techniques				
		AD 2.2 AC	AD 1.5 AC	AD 1.0 AC
Alimentation du convertisseur	Tension [VCA] (Tol. +10/-20 %)	220-240	220-240	220-240
	Phases	1	1	1
	Fréquence [Hz]	50/60	50/60	50/60
	Courant [A]	25,0	18,7	12,0
Sortie du convertisseur	Tension [VCA]	0 - V alim.	0 - V alim.	0 - V alim.
	Phases	3	3	3
	Fréquence [Hz]	0-200	0-200	0-200
	Courant maximum [A rms]	11,0	9,0	6,5
	Courant minimum pompe [A rms]	1	1	1
	Puissance électrique max. fournie [kVA]	3,3	2,3	1,4
	Puissance mécanique P2	3 CV / 2,2 kW	2 CV / 1,5 kW	1,3 CV / 1 kW
Caractéristiques mécaniques	Poids de l'unité [kg] (emballage exclu)	6,3		
	Dimensions maximums [mm] (LxHxP)	173x280x180		
Installation	Position de travail	Indifférente		
	Indice de protection IP	20		
	Température ambiante maximum [°C]	50		
	Section max. du conducteur acceptée par les bornes d'entrée et de sortie [mm ²]	4		
	Diamètre min. du câble accepté par les presse-étoupe d'entrée et de sortie [mm]	6		
	Diamètre max. du câble accepté par les presse-étoupe d'entrée et de sortie [mm]	12		
Caractéristiques hydrauliques de réglage et fonctionnement	Plage de régulation de pression [bar]	1 – 95 % fond d'échelle capteur de pression		
	Options	Capteur de débit		
Capteurs	Type de capteurs de pression	Ratiométrique (0-5V) / 4:20 mA		
	Fond d'échelle capteurs de pression [bar]	16 / 25 / 40		
	Type de capteur de débit compatible	Impulsions 5 [Vpp]		
Fonctionnalité et protections	Connectivité	<ul style="list-style-type: none"> • Interface série RS 485 • Connexion multi-convertisseur 		
	Protections	<ul style="list-style-type: none"> • Marche à sec • Ampèremétrie sur les phases de sortie • Surtempérature de l'électronique interne • Tensions d'alimentation anormales • Court-circuit direct entre les phases de sortie • Panne sur capteur de pression 		

Caractéristiques techniques				
		AD 5.5 AC	AD 4.0 AC	AD 3.0 AC
Alimentation du convertisseur	Tension [VCA] (Tol. +10/-20 %)	380-480	380-480	380-480
	Phases	3	3	3
	Fréquence [Hz]	50/60	50/60	50/60
	Courant (380V- 480V) [[A]	20,5-16,5	16-12,0	12,5-10,0
Sortie du convertisseur	Tension [VCA]	0 - V alim.	0 - V alim.	0 - V alim.
	Phases	3	3	3
	Fréquence [Hz]	0-200	0-200	0-200
	Courant maximum [A rms]	15,0	11,0	9,0
	Courant minimum [A rms]	2	2	2
	Puissance électrique max. fournie [kVA]	8,2	6,0	4,5
	Puissance mécanique P2	7,5 CV / 5,5 kW	5,5 CV / 4 kW	4 CV / 3 kW
Caractéristiques mécaniques	Poids de l'unité [kg] (emballage exclu)	11,0		
	Dimensions maximums [mm] (LxHxP)	251x370x180		
Installation	Position de travail	Indifférente		
	Indice de protection IP	20		
	Température ambiante maximum [°C]	50		
	Section max. du conducteur acceptée par les bornes d'entrée et de sortie [mm ²]	4		
	Diamètre min. du câble accepté par les presse-étoupe d'entrée et de sortie [mm]	11		
	Diamètre max. du câble accepté par les presse-étoupe d'entrée et de sortie [mm]	17		
Caractéristiques hydrauliques de réglage et fonctionnement	Plage de régulation de pression [bar]	1 – 95 % fond d'échelle capteur de pression		
	Options	Capteur de débit		
Capteurs	Type de capteurs de pression	Ratiométrique (0-5V) / 4:20 mA		
	Fond d'échelle capteurs de pression [bar]	16 / 25 / 40		
	Type de capteur de débit compatible	Impulsions 5 [Vpp]		
Fonctionnalité et protections	Connectivité	<ul style="list-style-type: none"> • Interface série RS 485 • Connexion multi-convertisseur 		
	Protections	<ul style="list-style-type: none"> • Marche à sec • Ampèremétrie sur les phases de sortie • Surtempérature de l'électronique interne • Tensions d'alimentation anormales • Court-circuit direct entre les phases de sortie • Panne sur capteur de pression 		

Caractéristiques techniques				
		AD 15.0 AD	AD 11.0 AC	AD 7.5 AC
Alimentation du convertisseur	Tension [VCA] (Tol. +10/-20 %)	380-480	380-480	380-480
	Phases	3	3	3
	Fréquence [Hz]	50/60	50/60	50/60
	Courant [A]	55-44	42-33	29,5-23,5
Sortie du convertisseur	Tension [VCA]	0 - V alim.	0 - V alim.	0 - V alim.
	Phases	3	3	3
	Fréquence [Hz]	0-200	0-200	0-200
	Courant [A rms]	41,0	31,0	22,0
	Courant minimum [A rms]	2	2	2
	Puissance électrique max. fournie [kVA]	22,0	16,0	11,0
	Puissance mécanique P2	20 CV / 15 kW	15 CV / 11 Kw	10 CV / 7,5 kW
Caractéristiques mécaniques	Poids de l'unité [kg] (emballage exclu)	16		
	Dimensions maximums [mm] (LxHxP)	265x390x228		
Installation	Position de travail	Indifférente		
	Indice de protection IP	20		
	Température ambiante maximum [°C]	50		
	Section max. du conducteur acceptée par les bornes d'entrée et de sortie [mm ²]	16		
	Diamètre min. du câble accepté par les presse-étoupe d'entrée et de sortie [mm]	18		
	Diamètre max. du câble accepté par les presse-étoupe d'entrée et de sortie [mm]	25		
Caractéristiques hydrauliques de réglage et fonctionnement	Plage de régulation de pression [bar]	1 – 95 % fond d'échelle capteur de pression		
	Options	Capteur de débit		
Capteurs	Type de capteurs de pression	Ratiométrique (0-5V) / 4:20 mA		
	Fond d'échelle capteurs de pression [bar]	16 / 25 / 40		
	Type de capteur de débit compatible	Impulsions 5 [Vpp]		
Fonctionnalité et protections	Connectivité	<ul style="list-style-type: none"> • Interface série RS 485 • Connexion multi-convertisseur 		
	Protections	<ul style="list-style-type: none"> • Marche à sec • Ampèremétrie sur les phases de sortie • Surtempérature de l'électronique interne • Tensions d'alimentation anormales • Court-circuit direct entre les phases de sortie • Panne sur capteur de pression 		

Tableau 1: Caractéristiques techniques

1.2.1 Température ambiante

À des températures ambiantes supérieures à celles qui sont indiquées dans le Tableau 1 le convertisseur peut encore fonctionner, mais il faut réduire le courant fourni par le convertisseur conformément à ce qui est précisé dans le Figure 1.

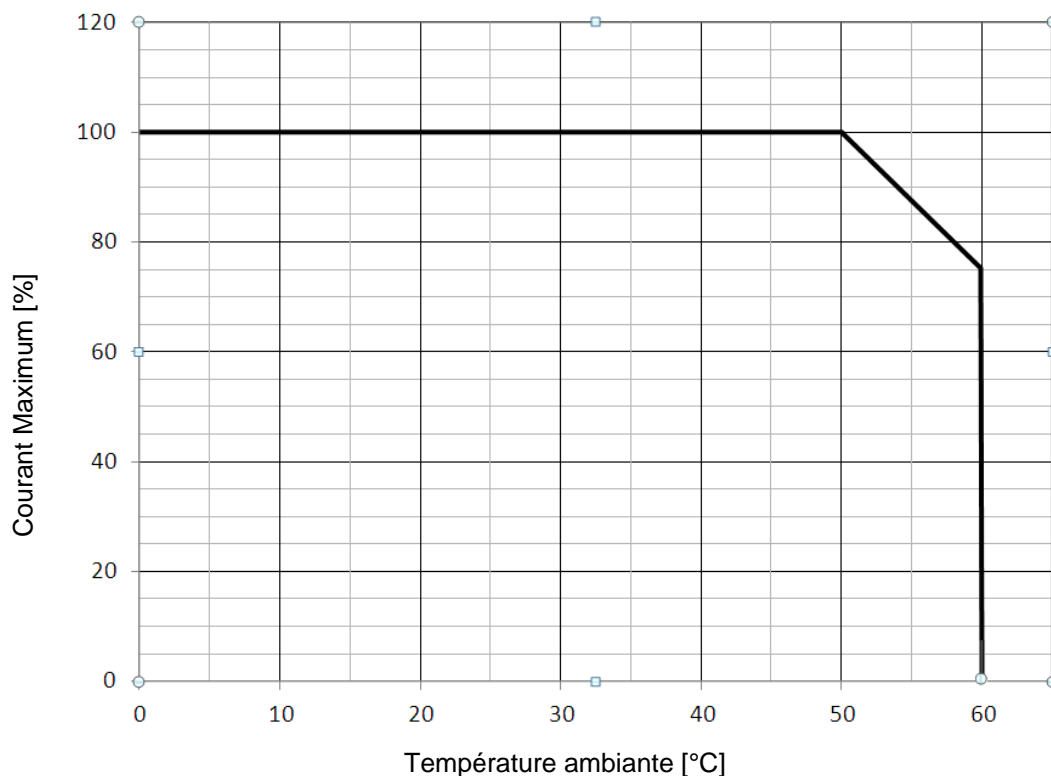

Figure 1: Courbe de réduction du courant en fonction de la température

2 INSTALLATION

Suivre attentivement les recommandations de ce chapitre pour réaliser une installation électrique, hydraulique et mécanique correcte. Une fois l'installation correctement exécutée, fournir l'alimentation au système et procéder aux configurations décrites dans le chapitre 5 MISE EN MARCHE ET MISE EN SERVICE.



Avant n'importe quelle opération d'installation vérifier d'avoir coupé l'alimentation du moteur et du convertisseur.

2.1 Fixation de l'appareil

Le convertisseur doit être solidement ancré à l'aide de systèmes de fixation adéquats à un support stable et en mesure de soutenir le poids de l'appareil. La fixation doit être faite avec des vis mises dans les trous prévus à cet effet sur le bord de la tôle comme l'indique la Figure 2.

Le système de fixation et le support sur lequel est fixé l'appareil, devront avoir une capacité de charge adaptée à soutenir le poids de l'appareil voir Tableau 1.

Les appareils peuvent être montés également l'un à côté de l'autre, ma il faut toujours garantir un espace libre comme illustré dans le Figure 2 sur les côtés où se trouvent les prises d'aération afin de garantir une circulation correcte de l'air comme illustré dans le Figure 2.

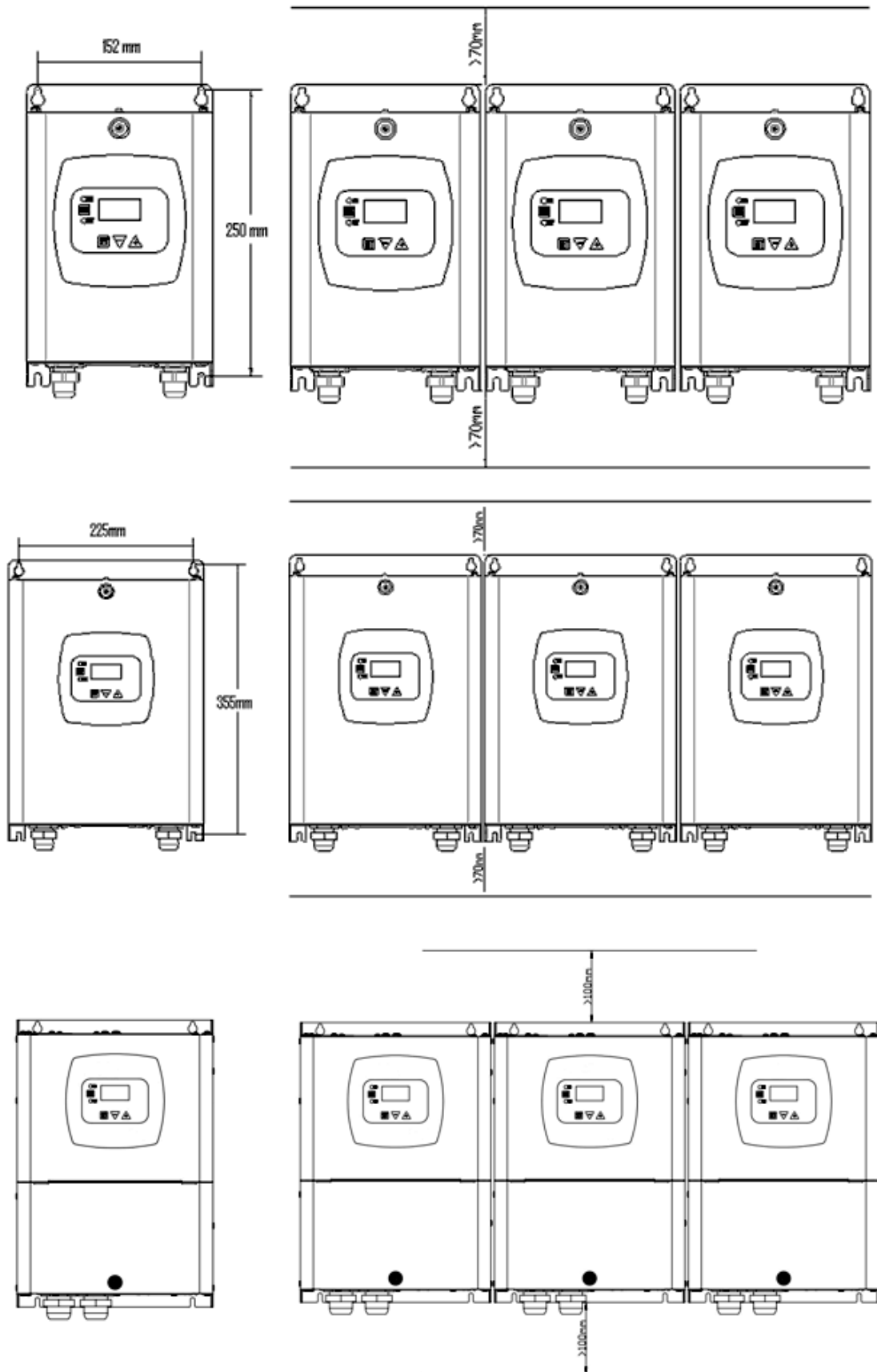

Figure 2: Fixation et distance minimum pour la circulation de l'air

2.2 Connexions

Toutes les connexions électriques sont accessibles en enlevant la vis qui se trouve sur le couvercle comme l'indique la Figure 3.

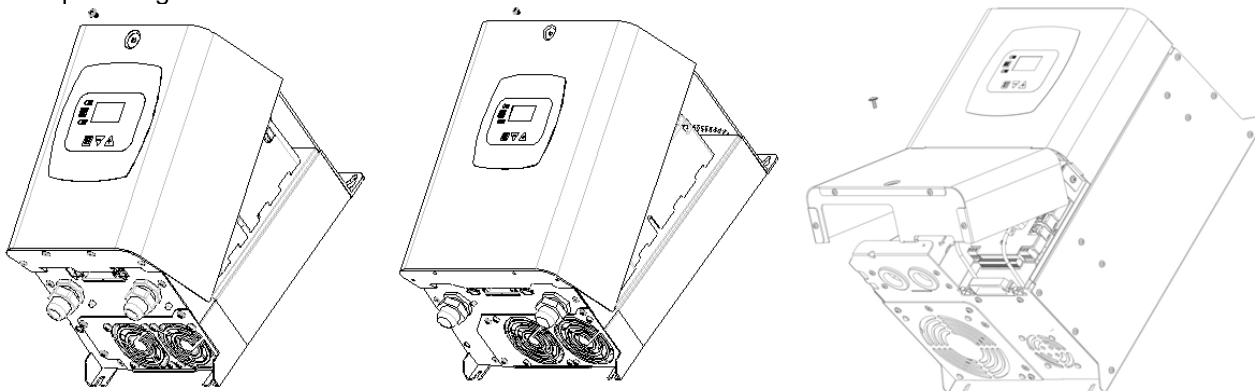

Figure 3: Démontage du couvercle pour l'accès aux connexions



Avant d'effectuer n'importe quelle opération d'installation ou entretien, déconnecter le convertisseur du secteur et attendre au moins 15 minutes avant de toucher les parties internes.



S'assurer que les valeurs nominales de tension et fréquence du convertisseur correspondent bien à celles du secteur.

2.2.1 Connexions électriques

Pour améliorer l'immunité contre le bruit éventuellement propagé vers d'autres appareils, il est conseillé d'utiliser une ligne électrique séparée pour l'alimentation du convertisseur.

L'installateur devra s'assurer que le système d'alimentation électrique est équipé d'une mise à la terre efficace conformément à la législation en vigueur.

ATTENTION : La tension de ligne peut varier quand l'électropompe est mise en fonction par le convertisseur.

La tension sur la ligne peut subir des variations en fonction des autres dispositifs qui y sont connectés et de la qualité de la ligne.

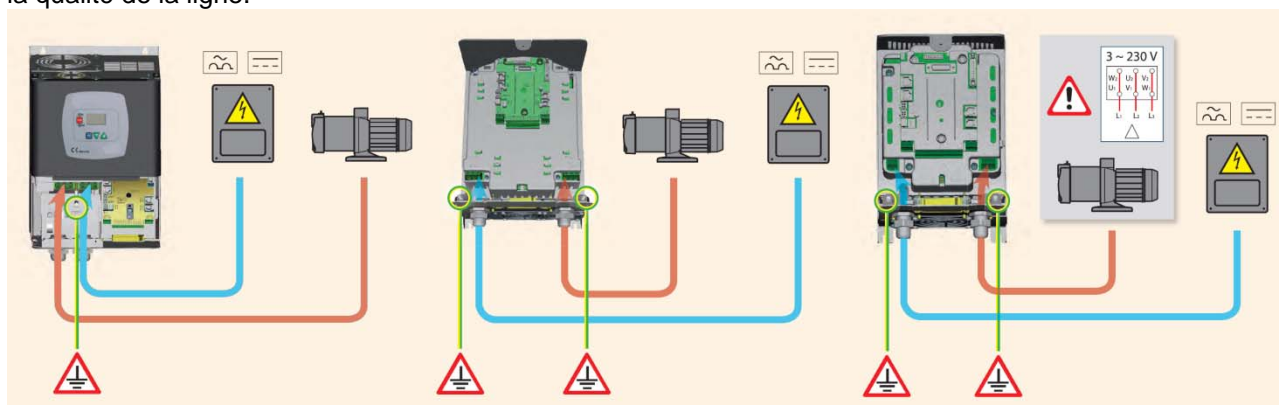

Figure 4: Connexions électriques

2.2.1.1 Connexion à la ligne d'alimentation AD 2.2 AC - 1.5 AC - 1.0 AC

La connexion entre la ligne d'alimentation monophasée et convertisseur doit être effectuée avec un câble à 3 conducteurs (phase neutre + terre). Les caractéristiques de l'alimentation doivent pouvoir satisfaire ce qui est indiqué dans le Tableau 1.

Les bornes d'entrée sont celles indiquées par le mot LN et par une flèche qui entre vers les bornes, voir Figure 4.

La section, le type et la pose des câbles pour l'alimentation du convertisseur et pour la connexion à l'électropompe devront être choisies conformément aux normes en vigueur.

Le Tableau 2 fournit une indication sur la section du câble à utiliser. Le tableau se réfère aux câbles en PVC avec 3 conducteurs (phase neutre + terre) et exprime la section minimum conseillée en fonction du courant et de la longueur du câble.

Le courant d'alimentation au convertisseur peut être évalué en général (en réservant une marge de sécurité) comme 2,5 fois le courant qu'absorbe la pompe triphasée. Par exemple, si la pompe connectée au convertisseur absorbe 10 A par phase, les câbles d'alimentation au convertisseur doivent être dimensionnés pour 25A.

Bien que le convertisseur dispose déjà de protections internes, il est conseillé d'installer un interrupteur magnétothermique de protection de calibre adéquat.

En cas d'utilisation de toute la puissance disponible, pour connaître le courant à utiliser pour le choix des câbles et de la protection magnétothermique, on peut se référer au Tableau 3 qui indique également le calibre des protections magnétothermiques à utiliser en fonction du courant

ATTENTION : L'interrupteur magnétothermique de protection et les câbles d'alimentation du convertisseur et de la pompe, doivent être dimensionnés suivant l'installation

Le disjoncteur différentiel protégeant l'installation doit être correctement dimensionné et doit être de type « **Classe A** ». Le disjoncteur différentiel automatique devra être identifié par les deux symboles suivants :

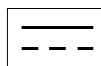
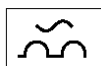

Si les indications fournies dans le manuel sont différentes de la réglementation en vigueur, prendre cette dernière comme référence.

Section du câble d'alimentation en mm ²															
	10 m	20 m	30 m	40 m	50 m	60 m	70 m	80 m	90 m	100 m	120 m	140 m	160 m	180 m	200 m
4 A	1,5	1,5	1,5	1,5	2,5	2,5	2,5	2,5	4	4	4	6	6	6	10
8 A	1,5	1,5	2,5	2,5	4	4	6	6	6	10	10	10	10	16	16
12 A	1,5	2,5	4	4	6	6	10	10	10	10	16	16	16		
16 A	2,5	2,5	4	6	10	10	10	10	16	16	16				
20 A	4	4	6	10	10	10	16	16	16	16					
24 A	4	4	6	10	10	16	16	16							
28 A	6	6	10	10	16	16	16								

Données relatives aux câbles en PVC avec 3 conducteurs (phase neutre + terre)

Tableau 2: Section du câble d'alimentation ligne monophasée

2.2.1.2 Connexion à la ligne d'alimentation AD 15.0 AC - 11.0 AC - 7.5 AC - 5.5 AC - 4.0 AC - 3.0 AC

La connexion entre la ligne d'alimentation triphasée et convertisseur doit être effectuée avec un câble à 4 conducteurs (3 phases + terre). Les caractéristiques de l'alimentation doivent pouvoir satisfaire ce qui est indiqué dans le Tableau 1. Les bornes d'entrée sont celles indiquées par le mot RST et par une flèche qui entre vers les bornes, voir Figure 4. La section, le type et la pose des câbles pour l'alimentation du convertisseur et pour la connexion à l'électropompe devront être choisies conformément aux normes en vigueur. Le Tableau 4 fournit une indication sur la section du câble à utiliser. Le tableau se réfère aux câbles en PVC avec 4 conducteurs (3 phases + terre) et exprime la section minimum conseillée en fonction du courant et de la longueur du câble. Le courant alimentant l'électropompe est indiqué en général dans les données de la plaquette du moteur. Le courant d'alimentation au convertisseur peut être évalué en général (en réservant une marge de sécurité) comme 1/8 en plus par rapport au courant qu'absorbe la pompe.

Bien que le convertisseur dispose déjà de protections internes, il est conseillé d'installer un interrupteur magnétothermique de protection de calibre adéquat. En cas d'utilisation de toute la puissance disponible, pour connaître le courant à utiliser pour le choix des câbles et de la protection magnétothermique, on peut se référer au Tableau 4. Le Tableau 3 indique également le calibre des protections magnétothermiques à utiliser en fonction du courant.

ATTENTION : L'interrupteur magnétothermique de protection et les câbles d'alimentation du convertisseur et de la pompe, doivent être dimensionnés suivant l'installation.

Le disjoncteur différentiel protégeant l'installation doit être correctement dimensionné et doit être de type « Classe AS ». Le disjoncteur différentiel automatique devra être identifié par les deux symboles suivants :



Si les indications fournies dans le manuel sont différentes de la réglementation en vigueur, prendre cette dernière comme référence.

2.2.1.3 Connexions électriques à l'électropompe

La connexion entre convertisseur et l'électropompe doit être effectuée avec un câble à 4 conducteurs (3 phases + terre). Les caractéristiques de l'électropompe connectée doivent pouvoir satisfaire ce qui est indiqué dans le Tableau 1.

Les bornes de sortie sont celles indiquées par le mot UVW et par une flèche qui sort vers les bornes, voir Figure 4.

La section, le type et la pose des câbles pour la connexion à l'électropompe devront être choisis conformément aux normes en vigueur. Le Tableau 4 fournit une indication sur la section du câble à utiliser. Le tableau se réfère aux câbles en PVC avec 4 conducteurs (3 phases + terre) et exprime la section minimum conseillée en fonction du courant et de la longueur du câble.

Le courant alimentant l'électropompe est indiqué en général dans les données de la plaquette du moteur.

La tension nominale de l'électropompe doit être la même que la tension d'alimentation du convertisseur.

La fréquence nominale de l'électropompe peut être configurée sur l'afficheur selon les données de la plaque du constructeur.

Par exemple on peut également alimenter le convertisseur à 50 [Hz] et piloter une électropompe à 60 [Hz] nominaux (à condition que la pompe en question soit déclarée pour cette fréquence).

Pour des applications particulières, on peut avoir également des pompes avec fréquence jusqu'à 200 [Hz].

L'absorption de courant de l'utilisation connectée au convertisseur ne doit pas dépasser le courant maximum indiqué dans le Tableau 1.

Vérifier les plaquettes signalétiques et la typologie (étoile ou triangle) de connexion du moteur utilisé pour respecter les conditions susmentionnées.

2.2.1.4 Connexions électriques à l'électropompe AD 2.2 AC - 1.5 AC - 1.0 AC

Les modèles AD 2.2 AC - 1.5 AC - 1.0 AC demandent que le moteur configuré pour une tension de 230 V triphasée. Cela s'obtient généralement en configurant le moteur en triangle. Voir Figure 5.

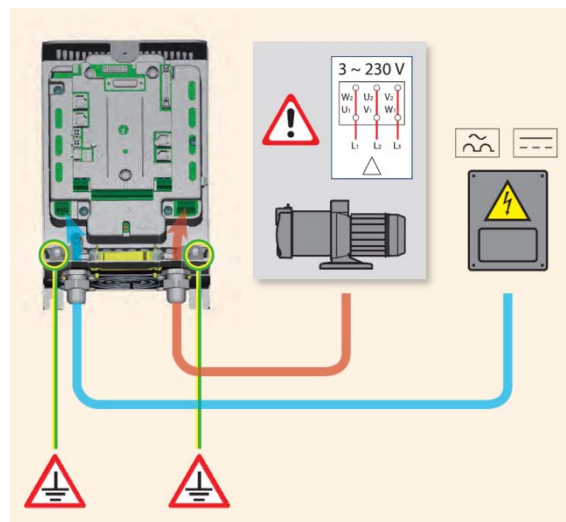

Figure 5: Connexion pompe AD 2.2 AC - 1.5 AC - 1.0 AC



La connexion erronée des lignes de terre à une borne différente de celle de terre peut endommager irrémédiablement tout l'appareil.



La connexion erronée de la ligne d'alimentation sur les bornes de sortie destinées à la charge peut endommager irrémédiablement tout l'appareil.

Courants absorbés et dimensionnement du relais magnétothermique pour la puissance maximum						
	AD 2.2 AC		AD 1.5 AC		AD 1.0 AC	
Tension d'alimentation [V]	230 V		230 V		230 V	
Courant max. absorbé par le moteur [A]	11,0		9,0		6,5	
Courant max. absorbé par le convertisseur [A]	25,0		18,7		12,0	
Courant nom. magnétothermique [A]	32		20		16	
	AD 5.5 AC		AD 4.0 AC		AD 3.0 AC	
Tension d'alimentation [3xV]	380	480	380	480	380	480
Courant max. absorbé par le moteur [A]	15,0	11,5	11,0	8,7	9,0	7,2
Courant max. absorbé par le convertisseur [A]	20,5	16,5	16	12,0	12,5	10,0
Courant nom. magnétothermique [A]	25	20	20	16	16	16
	AD 15.0 AC		AD 11.0 AC		AD 7.5 AC	
Tension d'alimentation [3xV]	380	480	380	480	380	480
Courant max. absorbé par le moteur [A]	41,0	32,5	31,0	24,5	22,0	17,5
Courant max. absorbé par le convertisseur [A]	55,0	44,0	42,0	33,0	29,5	23,5
Courant nom. magnétothermique [A]	63	50	50	40	32	25

Tableau 3: Courants absorbés et dimensionnement du relais magnétothermique pour la puissance maximum

Section du câble de l'électropompe en mm ²															
	10 m	20 m	30 m	40 m	50 m	60 m	70 m	80 m	90 m	100 m	120 m	140 m	160 m	180 m	200 m
4 A	1,5	1,5	1,5	1,5	1,5	1,5	1,5	1,5	2,5	2,5	2,5	2,5	4	4	4
8 A	1,5	1,5	1,5	1,5	2,5	2,5	2,5	4	4	4	6	6	6	10	10
12 A	1,5	1,5	2,5	2,5	4	4	4	6	6	6	10	10	10	10	16
16 A	2,5	2,5	2,5	4	4	6	6	6	10	10	10	10	16	16	16
20 A	2,5	2,5	4	4	6	6	10	10	10	10	16	16	16	16	16
24 A	4	4	4	6	6	10	10	10	10	16	16	16	16	16	16
28 A	6	6	6	6	10	10	10	10	16	16	16	16	16	16	16
32 A	6	6	6	6	10	10	10	16	16	16	16	16	16	16	16
36 A	10	10	10	10	10	10	16	16	16	16	16	16	16	16	16
40 A	10	10	10	10	10	16	16	16	16	16	16	16	16	16	16
44 A	10	10	10	10	10	16	16	16	16	16	16	16	16	16	16
48 A	10	10	10	10	16	16	16	16	16	16	16	16	16	16	16
52 A	16	16	16	16	16	16	16	16	16	16	16	16	16	16	16
56 A	16	16	16	16	16	16	16	16	16	16	16	16	16	16	16
60 A	16	16	16	16	16	16	16	16	16	16	16	16	16	16	16

Tableau valable pour câbles en PVC avec 4 conducteurs (3 phases + terre)

Tableau 4: Section du câble 4 conducteurs (3 phases + terre)

En ce qui concerne la section du conducteur de terre, respecter scrupuleusement les normes en vigueur.

2.2.2 Connexions hydrauliques

Le convertisseur est raccordé à la partie hydraulique par l'intermédiaire des capteurs de pression et de débit. Le capteur de pression est toujours nécessaire, le capteur de débit est en option.

Les deux capteurs doivent être montés sur le refoulement de la pompe et connectés avec les câbles spécifiques aux entrées respectives sur la carte du convertisseur.

Il est conseillé de toujours monter un clapet de retenue sur l'aspiration de l'électropompe et un vase d'expansion sur le refoulement de la pompe.

Dans toutes les installations où peuvent se vérifier des coups de bélier (par exemple irrigation avec débit interrompu subitement par électrovannes), il est conseillé de monter un clapet antiretour supplémentaire après la pompe et de monter les capteurs et le vase d'expansion entre la pompe et le clapet.

Le raccordement hydraulique entre l'électropompe et les capteurs ne doit pas avoir de dérivations.

Le tuyau doit avoir des dimensions appropriées à l'électropompe installée. Des installations trop déformables peuvent entraîner des oscillations ; dans ce cas, on peut résoudre le problème en agissant sur les paramètres de contrôle « GP » et « GI » (voir par. 6.6.4 et 6.6.5)



Le convertisseur fait travailler le système à pression constante. On apprécie cette fonction si l'installation hydraulique en aval du système est opportunément dimensionnée. Des installations effectuées avec des tuyaux de section trop petite entraînent des pertes de charge que l'appareil ne peut pas compenser ; le résultat est que la pression est constante sur les capteurs mais pas sur l'utilisation.

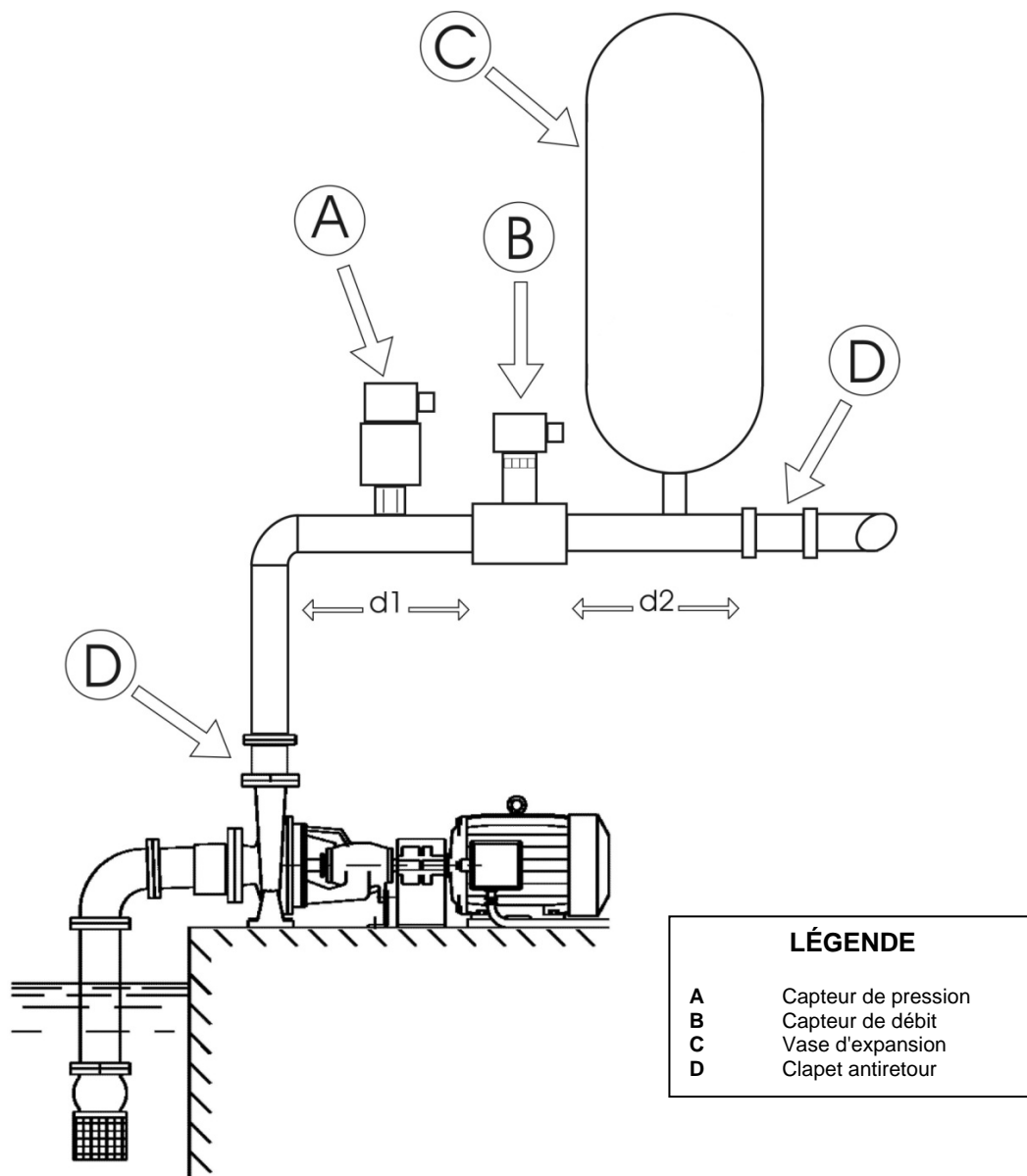

Figure 6: Installation hydraulique



Risque de corps étrangers dans la conduite : la présence de saleté à l'intérieur du fluide peut obstruer les canaux de passage, bloquer le capteur de débit ou le capteur de pression et compromettre le fonctionnement correct du système. Veiller à installer les capteurs de manière que ne puissent pas s'accumuler sur eux des quantités excessives de sédiments ou des bulles d'air qui en compromettraient le fonctionnement. En présence d'un tuyau où pourraient transiter des corps étrangers il peut être nécessaire d'installer un filtre spécial.

2.2.3 Connexion des capteurs

Les bornes pour la connexion des capteurs se trouvent dans la partie centrale et sont accessibles en enlevant la vis du couvercle de protection voir Figure 3. Les capteurs doivent être connectés dans les entrées prévues à cet effet, identifiées par les sérigraphies « Press » et « Flow » voir Figure 7.

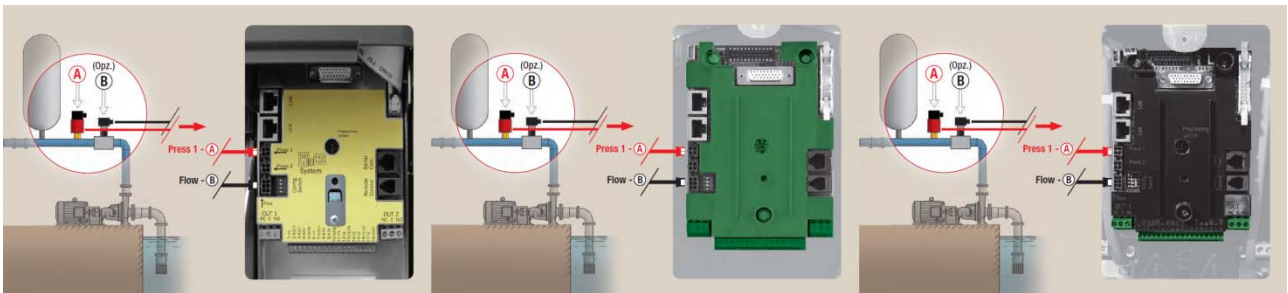

Figure 7: Connexions capteurs

2.2.3.1 Connexion du capteur de pression

Le convertisseur accepte deux types de capteur de pression :

1. Ratiométrique 0 – 5 V (Capteur sous tension à connecter sur le connecteur press1)
2. Boucle de courant 4 - 20 mA (Capteur en boucle de courant à connecter sur le connecteur J5)

Le capteur de pression est fourni avec son propre câble et le câble et la connexion sur la carte change suivant le type de capteur utilisé. Les deux types de capteurs sont disponibles.

2.2.3.1.1 Connexion d'un capteur ratiométrique

Le câble doit être connecté d'un côté au capteur et de l'autre à l'entrée spécifique du capteur de pression du convertisseur, identifié par la sérigraphie « Press 1 » voir Figure 7.

Le câble présente deux connecteurs différents avec sens de connexion obligé : connecteur pour applications industrielles (DIN 43650) côté capteur et connecteur à 4 pôles côté convertisseur.

Dans les systèmes multiconvertisseur, le capteur de pression ratiométrique (0-5 V) peut être connecté à n'importe quel convertisseur de la chaîne.



Il est fortement conseillé d'utiliser des capteurs de pression ratiométriques (0-5 V), pour la facilité de câblage. Quand on utilise les capteurs de pression ratiométriques, aucun câblage n'est nécessaire pour transférer l'information de la pression lue entre les différents convertisseurs. Cette fonction est assurée par le câble link d'interconnexion.



Dans des systèmes avec plusieurs capteurs de pression, on ne peut utiliser que des capteurs de pression ratiométriques (0-5V)..

2.2.3.1.2 Connexion d'un capteur en boucle de courant 4 - 20 mA

Connexion d'un seul convertisseur :

Le capteur en boucle de courant 4-20 mA choisi se présente avec 2 fils, un de couleur marron (IN +) à connecter à la borne 11 de J5 (V+), un de couleur verte (OUT -) qui doit être connecté à la borne 7 de J5 (A1C+). Il doit y avoir aussi un cavalier entre la borne 9 et 10 de J5. Les connexions sont visibles dans le Figure 8 et résumées dans le Tableau 5.

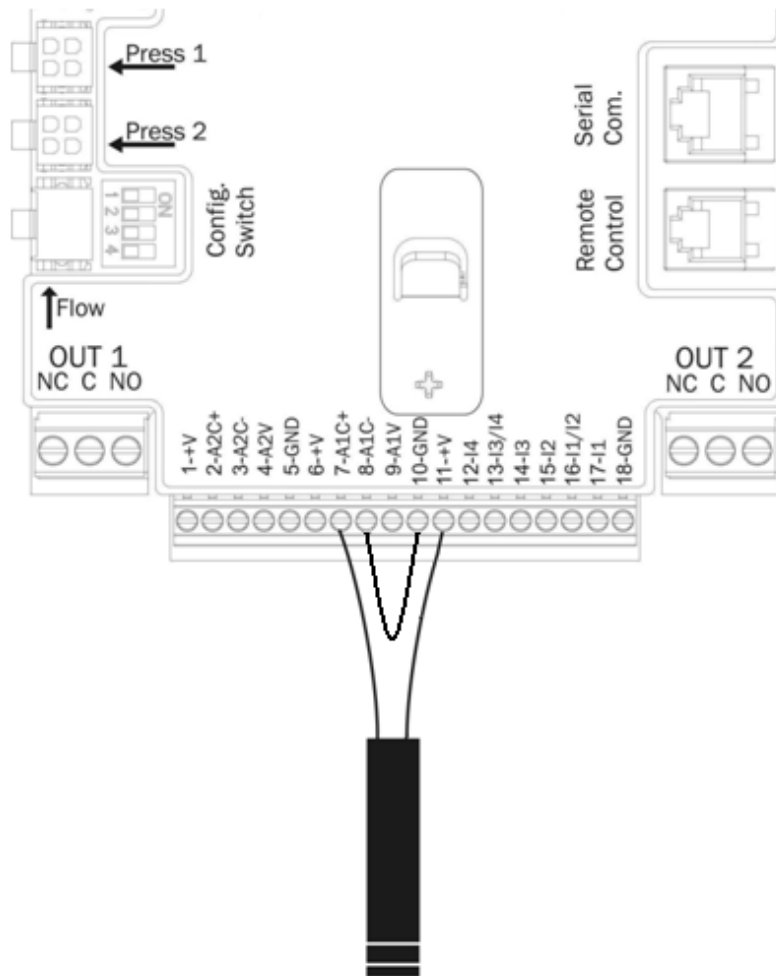

Figure 8: Connexion du capteur de pression 4 - 20 mA

Connexion du capteur 4 – 20 mA Système à un seul convertisseur	
Borne	Câble à connecter
7	Vert (OUT -)
8 -10	Cavalier
11	Marron (IN +)

Tableau 5: Connexion du capteur de pression 4 – 20 mA

Pour pouvoir utiliser le capteur de pression en boucle de courant, il faut configurer dans le logiciel le paramètre **PR** menu installateur, en se référant au paragraphe 6.5.7.

Connexion de plusieurs convertisseurs :

On peut faire des systèmes multiconvertisseur avec un seul capteur de pression en boucle de courant 4-20 mA, mais il faut câbler le capteur sur tous les convertisseurs. Pour connecter les convertisseurs, il faut utiliser obligatoirement du câble blindé (tresse + 2 conducteurs).

Les Étapes à exécuter sont les suivantes :

- Mettre à la terre tous les convertisseurs.
- Connecter la borne 18 de J5 (GND) de tous les convertisseurs de la chaîne (utiliser la tresse du câble blindé).
- Connecter la borne 1 de J5 (V+) de tous les convertisseurs de la chaîne (utiliser la tresse du câble blindé).
- Connecter le capteur de pression au premier convertisseur de la chaîne.
 - fil marron (IN +) sur la borne 11 de J5
 - fil vert (OUT -) sur la borne 7 de J5
- Connecter le connecteur 8 de J5 du 1^{er} convertisseur avec le connecteur 7 de J5 du 2^e convertisseur. Répéter l'opération pour tous les convertisseurs de la chaîne (utiliser un câble blindé).
- Sur le dernier convertisseur faire un shunt entre le connecteur 8 et 10 de J5 pour fermer la chaîne.

La Figure 9 donne le schéma de connexion.

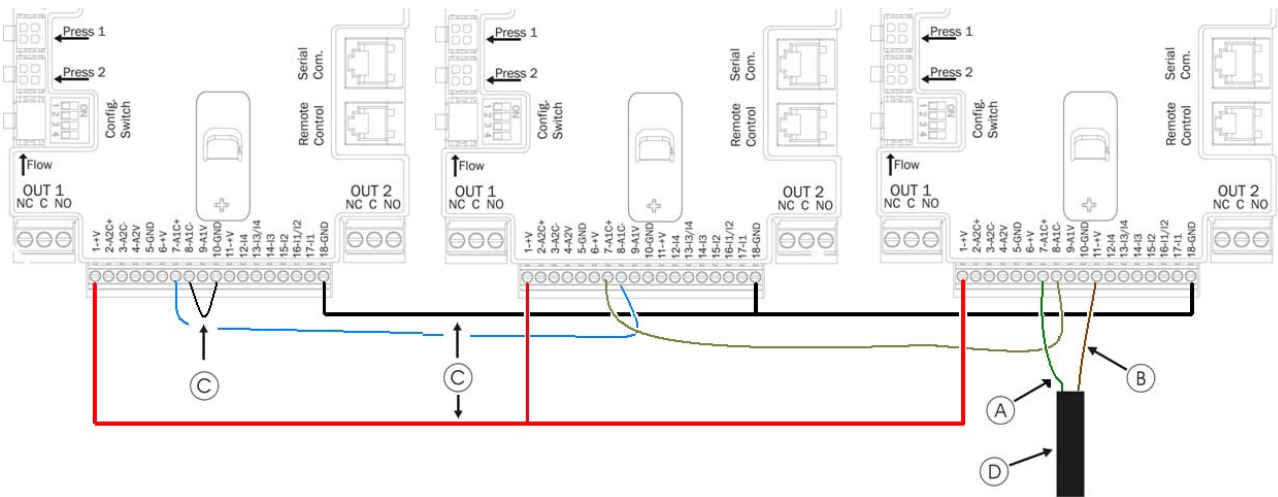

Figure 9: Connexion capteur de pression 4 - 20 mA dans un système multiconvertisseur

LÉGENDE	
les couleurs se réfèrent au capteur 4-20 mA fourni comme accessoire	
A	Vert (OUT -)
B	Marron (IN +)
C	Cavaliers
D	Câble du capteur



Attention : utiliser obligatoirement un câble blindé pour les connexions des capteurs.



Pour pouvoir utiliser le capteur de pression en boucle de courant, il faut configurer dans le logiciel le paramètre **PR** menu installateur, en se référant au paragraphe 6.5.7 pour ne pas risquer le non-fonctionnement du groupe et l'erreur BP1, (capteur de pression non connecté).

2.2.3.2 Connexion du capteur de débit

Le capteur de débit est fourni avec son propre câble. Le câble doit être connecté d'un côté au capteur et de l'autre à l'entrée spécifique du capteur de débit du convertisseur, identifiée par la sérigraphie « Flow » voir Figure 7.

Le câble présente deux connecteurs différents avec sens de connexion obligé : connecteur pour applications industrielles (DIN 43650) côté capteur et connecteur à 6 pôles côté convertisseur.



Le capteur de débit et le capteur de pression ratiométrique (0-5V) présentent sur le corps le même type de connecteur DIN 43650, il faut donc faire attention à connecter chaque capteur au bon câble.

2.2.4 Connexions électriques entrées et sorties systèmes utilisateurs

Les convertisseurs sont munis de 4 entrées et de 2 sorties de manière à pouvoir réaliser des solutions d'interface avec des installations plus complexes.

La Figure 10 et la Figure 11 présentent, à titre d'exemple, deux configurations possibles des entrées et des sorties.

Il suffira à l'installateur de câbler les contacts d'entrée et de sortie souhaités et d'en configurer les fonctions correspondantes selon les besoins (voir paragraphes 6.6.13 et 6.6.14).



L'alimentation +19 [Vcc] fournie aux broches 11 et 18 de J5 (bornier à 18 pôles) peut fournir au maximum 50 [mA].

2.2.4.1 Contacts de sortie OUT 1 et OUT 2:

Les connexions des sorties énumérées ci-après se réfèrent aux deux borniers J3 et J4 à 3 pôles indiqués par la sérigraphie OUT1 et OUT 2 et sous celle-ci est indiqué également le type de contact relatif à la borne.

Caractéristiques des contacts de sortie	
Type de contact	NO, NF, COM
Tension max. admissible [V]	250
Courant max. admissible [A]	5 -> charge résistive 2,5 -> charge inductive
Section max. du câble acceptée [mm ²]	3,80

Tableau 6: Caractéristiques des contacts de sortie

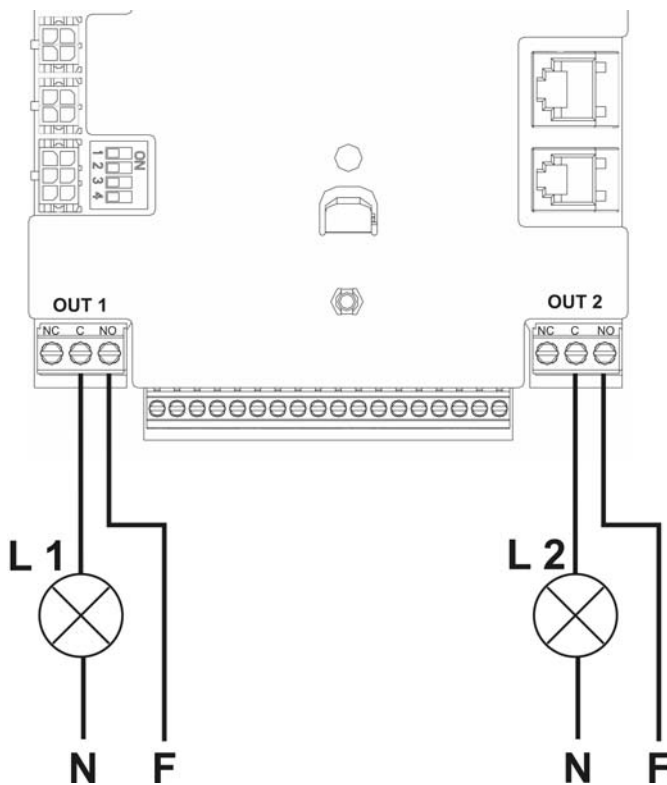

En se référant à l'exemple proposé Figure 10 et en utilisant les configurations d'usine (O1 = 2 : contact NO ; O2 = 2 ; contact NO) on obtient :

- L1 s'allume quand la pompe est en blocage (ex. « BL »: blocage absence eau).
- L2 s'allume quand la pompe est en marche (« GO »).

Figure 10: Exemple de connexion des sorties

2.2.4.2 Contacts d'entrée (photo-couplés)

Les connexions des entrées énumérées ci-après se réfèrent au bornier à 18 pôles J5 dont la numérotation commence par la broche 1 à partir de la gauche. La sérigraphie identifiant les entrées se trouve sur la base du bornier.

- I 1 : Broches 16 et 17.
- I 2 : Broches 15 et 16.
- I 3 : Broches 13 et 14.
- I 4 : Broches 12 et 13.

La mise sous tension des entrées peut être faite en courant continu ou alternatif à 50-60 Hz. Nous donnons ci-après les caractéristiques électriques des entrées Tableau 7.

Caractéristiques des entrées		
	Entrées CC [V]	Entrées AC 50-60 Hz [Vrms]
Tension minimum d'allumage [V]	8	6
Tension maximum d'arrêt [V]	2	1,5
Tension maximum admissible [V]	36	36
Courant absorbé à 12V [mA]	3,3	3,3
Section max. du câble acceptée [mm ²]	2,13	
<i>N.B. Les entrées sont pilotables à n'importe quelle polarité (positive ou négative par rapport à leur retour de masse)</i>		

Tableau 7: Caractéristiques des entrées

Les connexions des entrées sont illustrées dans le Figure 11 et dans le Tableau 8

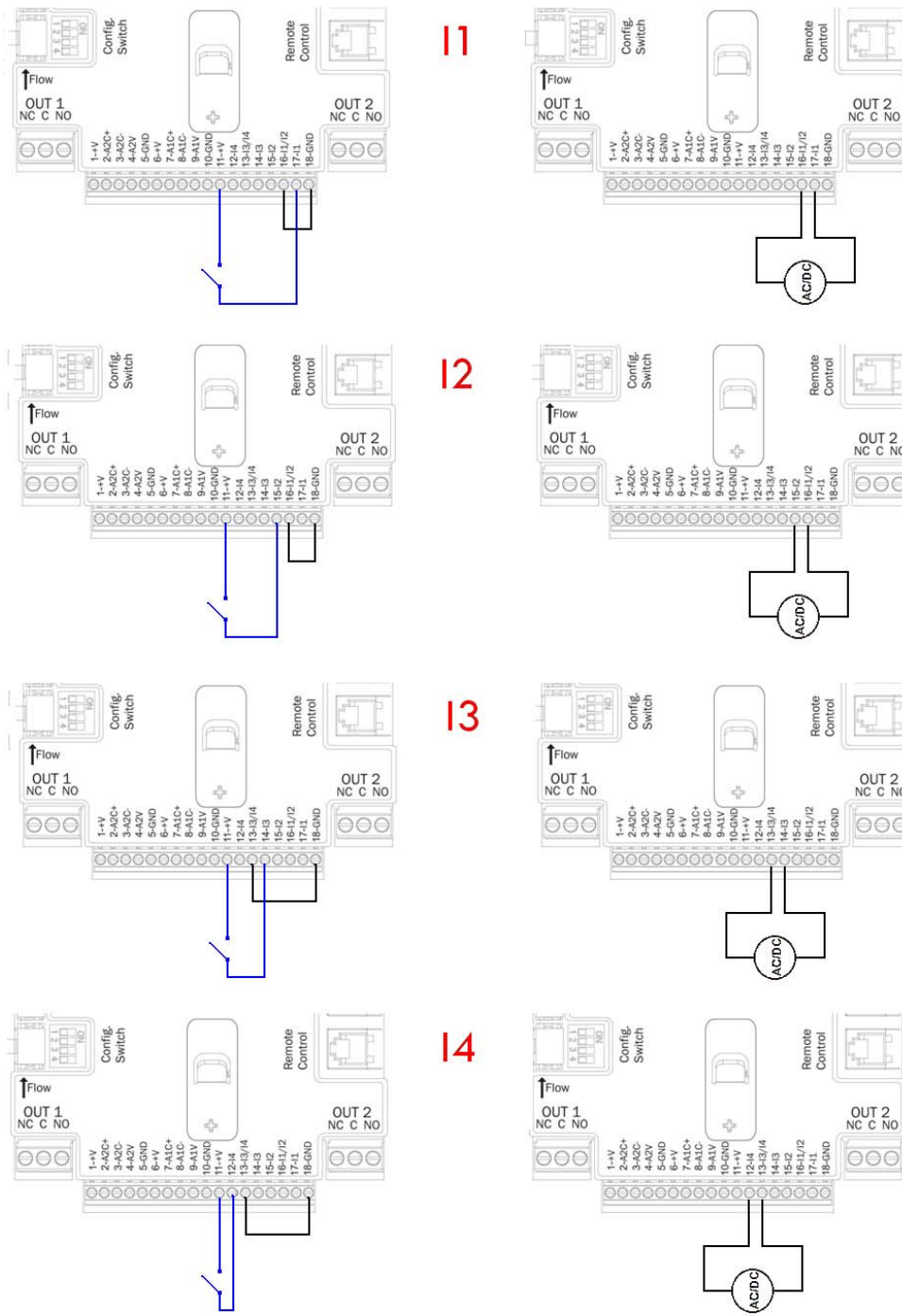

Figure 11: Exemple de connexion des entrées

Câblage entrées (J5)			
Entrée	Entrée connectée à contact sec		Entrée connectée à signal sous tension
	Contact sec entre les broches	Cavalier	Broche connexion signal
I1	11 - 17	16 -18	16-17
I2	11 - 15	16 -18	15-16
I3	11 - 14	13 -18	13-14
I4	11 - 12	13 - 8	12-13

Tableau 8: Connexion entrées

En se référant à l'exemple proposé dans le Figure 11 et en utilisant les configurations d'usine des entrées (I1 = 1 ; I2 = 3 ; I3 = 5 ; I4=10) on obtient :

- Quand l'interrupteur sur I1 se ferme la pompe se bloque et « F1 » s'affiche (ex. I1 connecté à un flotteur voir par.6.6.13.2 Configuration fonction flotteur externe).
- Quand l'interrupteur sur I2 se ferme, la pression de régulation devient « P2 » (voir par.6.6.13.3 Configuration fonction entrée pression auxiliaire).
- Quand l'interrupteur sur I3 se ferme la pompe se bloque et « F3 » s'affiche (voir par.6.6.13.4 Configuration activation du système et réinitialisation des erreurs)
- Quand l'interrupteur sur I4 se ferme après écoulement du temps T1 la pompe se bloque et « F4 » s'affiche (voir par. 6.6.13.5 Configuration de la détection de basse pression)

Dans l'exemple proposé Figure 11, on se réfère à la connexion avec contact à sec utilisant la tension interne pour le pilotage des entrées (on ne peut utiliser évidemment que les entrées utiles).

Si l'on dispose d'une tension au lieu d'un contact, celle-ci peut être utilisée pour piloter les entrées : il suffira de ne pas utiliser les bornes +V et GND et de connecter la source de tension respectant les caractéristiques du Tableau 7, à l'entrée désirée. En cas d'utilisation d'une tension extérieure pour piloter les entrées, il faut que tout le circuit soit protégé par un double isolement.



ATTENTION : les couples d'entrées I1/I2 et I3/I4 ont un pôle en commun pour chaque couple.

3 LE CLAVIER ET L'AFFICHEUR

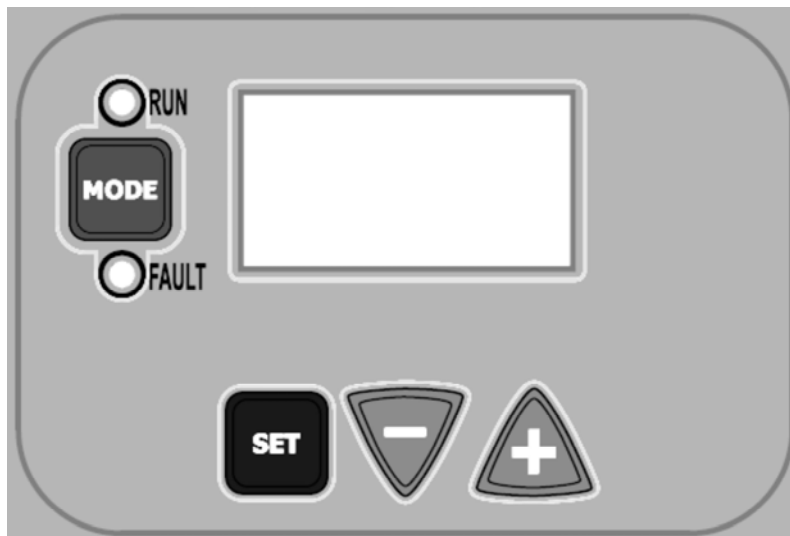

Figure 12: Aspect de l'interface utilisateur

L'interface avec la machine consiste en un afficheur à leds 64 X 128 de couleur jaune sur fond noir et 4 boutons « MODE », « SET », « + », « - » voir Figure 12.

L'afficheur montre les grandeurs et les états du convertisseur avec indications sur la fonctionnalité des différents paramètres.

Les fonctions des touches sont résumées dans le Tableau 9.





	La touche MODE permet de passer aux options successives à l'intérieur du même menu. Une pression prolongée pendant au moins 1 s permet de sauter à l'option de menu qui précède.
	La touche SET permet de sortir du menu actif.
	Diminue la valeur du paramètre actuel (s'il s'agit d'un paramètre modifiable).
	Augmente la valeur du paramètre actuel (s'il s'agit d'un paramètre modifiable).

Tableau 9: Fonctions des touches

Une pression prolongée des touches +/- permet l'augmentation/diminution automatique du paramètre sélectionné. Après plus de 3 secondes de pression de la touche +/- la vitesse d'augmentation/diminution automatique augmente.



À chaque pression de la touche + ou de la touche -, la grandeur sélectionnée est modifiée et enregistrée immédiatement dans la mémoire permanente (EEPROM). L'extinction même accidentelle de la machine dans cette phase n'entraîne pas la perte du paramètre qui vient d'être saisi. La touche SET sert uniquement à sortir du menu actuel et n'est pas nécessaire pour sauvegarder les modifications effectuées. Uniquement dans des cas particuliers décrits dans le chapitre 6 certaines grandeurs sont activées à la pression de « SET » ou « MODE ».

3.1 Menus

La structure complète de tous les menus et de toutes les options qui les composent est indiquée dans le Tableau 11.

3.2 Accès aux menus

À partir du menu principal, on peut accéder aux différents menus de deux manières différentes :

- 1) Accès direct par combinaison de touches
- 2) Accès par nom à travers le menu déroulant

3.2.1 Accès direct par combinaison de touches

On accède directement au menu désiré en pressant simultanément la combinaison de touches appropriée (par exemple MODE SET pour entrer dans le menu Point de consigne) et on fait défiler les différentes options de menu avec la touche MODE.

Le Tableau 10 montre les menus accessibles par combinaisons de touches.





















NOM DU MENU	TOUCHES D'ACCÈS DIRECT	TEMPS DE PRESSION
Utilisateur		À la relâche de la touche
Afficheur	 	2 s
Point de consigne	 	2 s
Manuel	  	5 s
Installateur	  	5 s
Assistance technique	  	5 s
Réinitialisation des valeurs d'usine	 	2 s à l'allumage de l'appareil
Réinitialisation	   	2 s

Tableau 10: Accès aux menus

FRANÇAIS

<i>Menu réduit (visible)</i>			<i>Menu étendu (accès direct ou mot de passe)</i>			
Menu Principal	Menu Utilisateur <i>mode</i>	Menu Afficheur <i>set-moins</i>	Menu Point de consigne <i>mode-set</i>	Menu Manuel <i>set-plus-moins</i>	Menu Installateur <i>mode-set-moins</i>	Menu Ass. Technique <i>mode-set-plus</i>
MAIN (Page Principale)	FR Fréquence de rotation	VF Affichage du débit	SP Pression de consigne	FP Fréquence mode manuel	RC Courant nominal	TB Temps de blocage absence d'eau
Sélection Menu	VP Pression	TE Température dissipateur	P1 Pression auxiliaire 1	VP Pression	RT Sens de rotation	T1 Temps d'extinction après basse press.
	C1 Courant de phase pompe	BT Température carte	P2 Pression auxiliaire 2	C1 Courant de phase pompe	FN Fréquence nominale	T2 Retard sur l'extinction
	PO Puissance fournie à la pompe	FF Historique erreurs et alarmes	P3 Pression auxiliaire 3	PO Puissance fournie à la pompe	OD Typologie d'installation.	GP Gain proportionnel
	SM Afficheur de système	CT Contraste	P4 Pression auxiliaire 4	RT Sens de rotation	RP Pression de redémarrage	GI Gain intégral
	VE Informations matériel et logiciel	LA Langue		VF Affichage débit	AD Adresse	FS Fréquence maximum
		HO Heures de fonctionnement			PR Capteur de pression	FL Fréquence minimum
					MS Système de mesure	NA Convertisseurs actifs
					FI Capteur de débit	NC Nb max. convertisseurs simultanés
					FD Diamètre du tuyau	IC Convertisseur config.
					FK K-factor	ET Temps max. d'échange
					FZ Fréquence de flux zéro	CF Portante
					FT Seuil débit minimum	AC Accélération
					SO Seuil minimum facteur de marche à sec	AE Antiblocage
					MP Pression min. pour marche à sec	I1 Fonction entrée 1
						I2 Fonction entrée 2
						I3 Fonction entrée 3
						I4 Fonction entrée 4
						O1 Fonction Sortie 1
						O2 Fonction Sortie 2
						RF Réinitialisation erreurs et alarmes
						PW Configuration mot de passe

Légende

Couleurs pour identification	Modification des paramètres dans les groupes multi-convertisseur
	Ensemble des paramètres sensibles. Ces paramètres doivent être alignés pour que le système multi-convertisseur puisse partir. La modification d'un de ces paramètres sur un convertisseur quelconque comporte l'alignement en automatique sur tous les autres convertisseurs sans aucune demande.
	Paramètres dont on permet l'alignement de manière facilitée par un seul convertisseur en effectuant la propagation à tous les autres. Il est admis que les paramètres soient différents d'un convertisseur à l'autre.
	Ensemble des paramètres qui peuvent être alignés en mode diffusion par un seul convertisseur.
	Paramètres de configuration significatifs seulement localement.
	Paramètres en lecture uniquement.

Tableau 11: Structure des menus

3.2.2 Accès par nom à travers le menu déroulant

On accède à la sélection des différents menus par leur nom. À partir du menu Principal on accède à la sélection menu en appuyant sur l'une des touches + ou -.

Dans la page de sélection des menus apparaissent les noms des menus auxquels on peut accéder et l'un des menus apparaît surligné par une barre (voir Figure 13). Avec les touches + et - on déplace la barre de surlignage jusqu'à sélectionner le menu voulu et on y entre en pressant SET.



Figure 13: Sélection des menus déroulants

Les menus affichables sont PRINCIPAL, UTILISATEUR, AFFICHEUR, puis une quatrième option, MENU ÉTENDU, s'affiche ; cette option permet d'augmenter le nombre des menus affichés. En sélectionnant MENU ÉTENDU une fenêtre pop-up s'affiche et demande de saisir une clé d'accès (MOT DE PASSE). La clé d'accès (MOT DE PASSE) coïncide avec la combinaison de touches utilisée pour l'accès direct et permet l'expansion de l'affichage des menus du menu correspondant au mot de passe à tous ceux avec priorité inférieure.

L'ordre des menus est : Utilisateur, Afficheur, Point de consigne, Manuel, Installateur, Assistance technique. Après avoir sélectionné une clé d'accès les menus débloqués restent disponibles pendant 15 minutes ou jusqu'à ce qu'ils soient désactivés manuellement à travers l'option « Cacher menus avancés » qui apparaît dans la sélection menu quand on utilise une clé d'accès.

La Figure 14 montre un schéma du fonctionnement pour la sélection des menus.

Au centre de la page se trouvent les menus, de la droite on y arrive à travers la sélection directe par combinaison de touches, de la gauche on y arrive à travers le système de sélection avec menu déroulant.

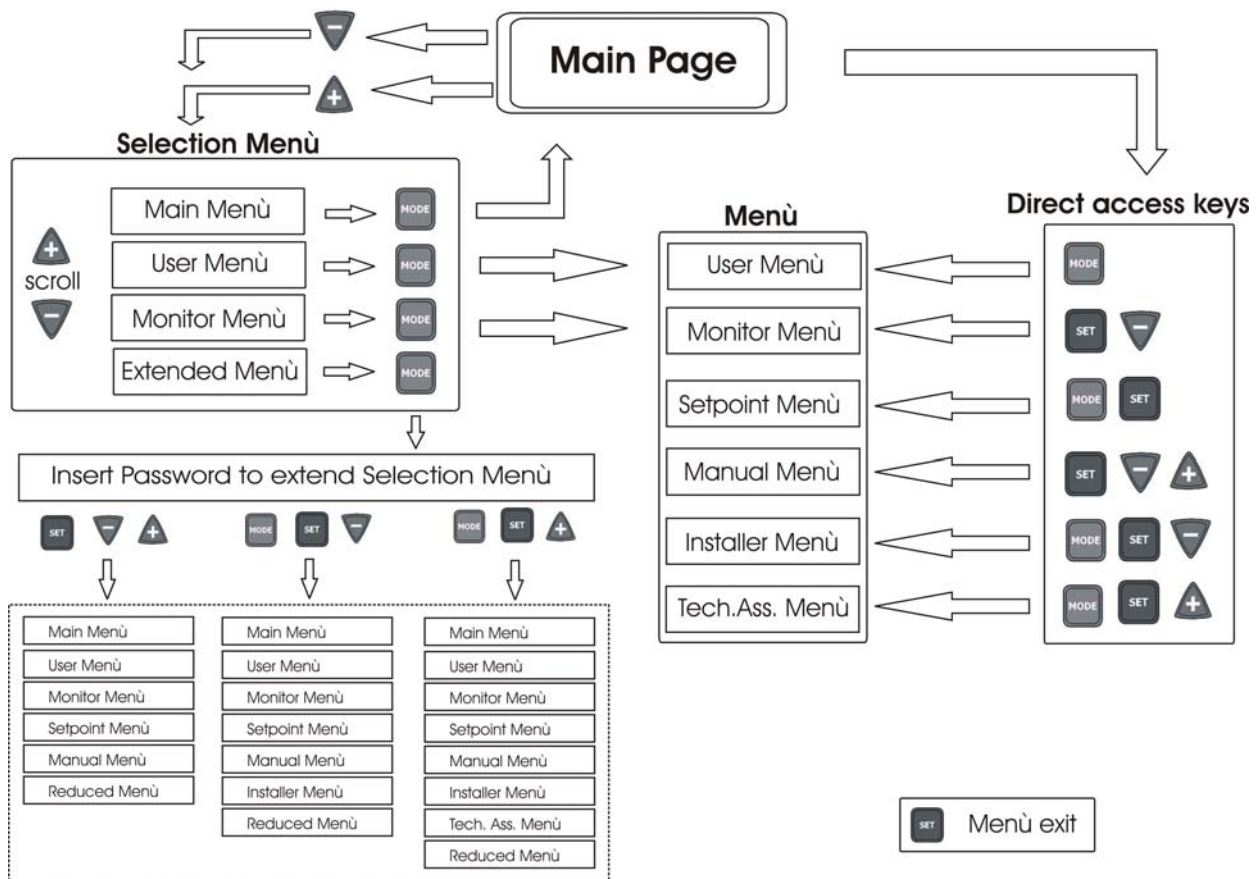

Figure 14: Schéma des accès possibles aux menus

3.3 Structure des pages de menu

À l'allumage s'affichent certaines pages de présentation où apparaît le nom du produit et le logo pour passer ensuite à un menu principal. Le nom de chaque menu quel qu'il soit apparaît toujours dans la partie haute de l'afficheur.

Le menu principal affiche toujours

État : état de fonctionnement (par ex. standby, go, erreur, fonctions entrées)

Fréquence : valeur en [Hz]

Pression : valeur en [bar] ou [psi] suivant l'unité de mesure configurée.

Suivant l'évènement qui se manifeste on peut voir s'afficher :

Indications de fault (erreurs)

Indications de warning (alarmes)

Indication des fonctions associées aux entrées

Icônes spécifiques

Les conditions d'erreur ou d'état affichables dans la page principale sont énumérées dans le Tableau 12.

Conditions d'erreur et d'état affichées dans la page principale	
Identificateur	Description
GO	Électropompe allumée
SB	Électropompe éteinte
BL	Blocage pour absence d'eau
LP	Blocage pour tension d'alimentation basse
HP	Blocage pour tension d'alimentation interne élevée
EC	Blocage pour configuration erronée du courant nominal
OC	Blocage pour surintensité dans le moteur de l'électropompe
OF	Blocage pour surintensité dans les étages de sortie
SC	Blocage pour court-circuit sur les phases de sortie
OT	Blocage pour surchauffe des étages de puissance
OB	Blocage pour surchauffe du circuit imprimé
BP	Blocage pour panne du capteur de pression
NC	Pompe non connectée
F1	État / alarme Fonction flotteur
F3	État / alarme Fonction désactivation du système
F4	État / alarme Fonction signal de basse pression
P1	État de fonctionnement avec pression auxiliaire 1
P2	État de fonctionnement avec pression auxiliaire 2
P3	État de fonctionnement avec pression auxiliaire 3
P4	État de fonctionnement avec pression auxiliaire 4
Icône com. avec numéro	État de fonctionnement en communication multi-convertisseur avec l'adresse indiquée
Icône com. avec E	État d'erreur de la communication dans le système multi-convertisseur
E0...E16	Erreur interne 0...16
EE	Écriture et relecture sur EEprom des réglages d'usine
WARN. Tension basse	Alarme pour absence de tension d'alimentation

Tableau 12: Messages d'état et d'erreur dans la page principale

Les autres pages de menu varient avec les fonctions associées et sont décrites ci-après par typologie d'indication ou réglage. Une fois entrés dans un menu quelconque, la partie basse de la page montre toujours une synthèse des paramètres principaux de fonctionnement (état de marche ou éventuelle erreur, fréquence activée et pression).

Cela permet d'avoir une vision constante des paramètres fondamentaux de la machine.



Figure 15: Affichage d'un paramètre de menu

Indications dans la barre d'état en bas de chaque page	
Identificateur	Description
GO	Électropompe allumée
SB	Électropompe éteinte
FAULT	Présence d'une erreur qui empêche le pilotage de l'électropompe

Tableau 13: Indications dans la barre d'état

Dans les pages qui montrent des paramètres on peut voir s'afficher : des valeurs numériques et des unités de mesure de l'option actuelle, des valeurs d'autres paramètres liées à la configuration actuelle, une barre graphique, des listes ; voir Figure 15.

3.4 Blocage de la configuration des paramètres par mot de passe

Le convertisseur a un système de protection par mot de passe. Si l'on saisit un mot de passe, les paramètres du convertisseur seront accessibles et visibles mais il ne sera pas possible de les modifier.

Le système de gestion du mot de passe se trouve dans le menu « assistance technique » et se gère à l'aide du paramètre PW, voir paragraphe 6.6.16.

4 SYSTÈME MULTI-CONVERTISSEUR

4.1 Introduction aux systèmes multi-convertisseur

Par système multi-convertisseur on entend un groupe de pompage formé d'un ensemble de pompes dont les refoulements refluent sur un collecteur commun. Chaque pompe du groupe est raccordée à son convertisseur et les convertisseurs communiquent entre eux à travers la connexion spéciale (Link).

Le nombre maximum d'éléments pompe-convertisseur que l'on peut insérer pour former le groupe est 8.

Un système multi-convertisseur est utilisé principalement pour :

- Augmenter les performances hydrauliques par rapport au convertisseur
- Assurer la continuité de fonctionnement en cas de panne d'une pompe ou d'un convertisseur
- Fractionner la puissance maximum

4.2 Réalisation d'une installation multi-convertisseur

Les pompes, les moteurs et les convertisseurs qui composent l'installation doivent être identiques entre eux. L'installation hydraulique doit être réalisée de manière la plus symétrique possible pour réaliser une charge hydraulique uniformément répartie sur toutes les pompes.

Les pompes doivent être toutes connectées à un seul collecteur de refoulement et le capteur de débit doit être placé à la sortie de ce dernier de manière qu'il parvienne à lire le débit fourni par tout le groupe de pompes. En cas d'utilisation de capteurs multiples pour le débit, ces derniers doivent être installés sur le refoulement de chaque pompe.

FRANÇAIS

Le capteur de pression doit être connecté sur le collecteur de sortie. Si l'on utilise plusieurs capteurs de pression, l'installation de ces derniers doit toujours être faite sur le collecteur ou dans tous les cas sur un tuyau communiquant avec celui-ci.



En cas de usage de plusieurs capteurs de pression, il faut faire attention à ce qu'il n'y ait pas sur le tuyau sur lequel ils sont montés des clapets antiretour entre un capteur et l'autre, autrement on peut lire des pressions différentes qui donnent comme résultat une lecture moyenne faussée et une régulation anormale.



Pour le fonctionnement du groupe de surpression, pour chaque couple convertisseur/pompe les éléments suivants doivent être identiques:

- le type de pompe et le moteur
- les raccordements hydrauliques
- la fréquence nominale
- la fréquence minimum
- la fréquence maximum
- La fréquence d'extinction sans capteur de débit

4.2.1 Câble de communication (Link)

Les convertisseurs communiquent entre eux et propagent les signaux de débit et de pression (seulement si on utilise un capteur de pression ratiométrique) à travers le câble de connexion. Le câble peut être connecté indifféremment à l'un des deux connecteurs indiqués par la sérigraphie « Link » voir Figure 16.

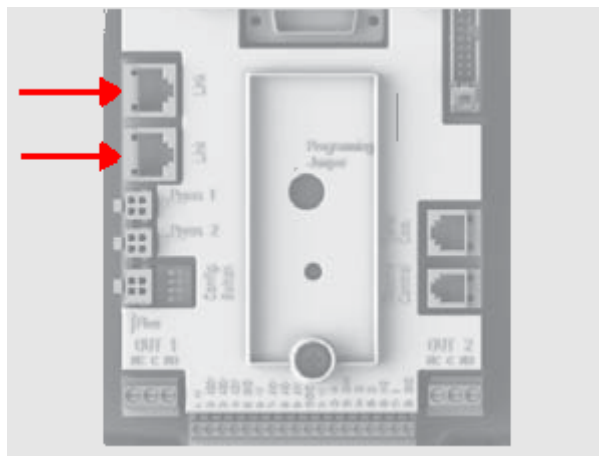

Figure 16: Connexion Link

ATTENTION : utiliser exclusivement les câbles fournis avec le convertisseur ou comme accessoires de ce dernier (ce n'est pas un câble du commerce).

4.2.2 Capteurs

Pour pouvoir fonctionner un groupe de surpression a besoin d'au moins un capteur de pression et en option d'un ou de plusieurs capteurs de débit.

Comme capteurs de pression on peut utiliser des capteurs ratiométriques 0-5 V et dans ce cas on peut en connecter un par convertisseur, ou des capteurs en boucle de courant 4-20 mA et dans ce cas on ne peut en connecter qu'un seul.



Les capteurs de débit sont toujours en option et on peut en connecter de 0 jusqu'à un par convertisseur.

4.2.2.1 Capteurs de débit

Le capteur de débit doit être monté sur le collecteur de refoulement auquel sont raccordées toutes les pompes et la connexion électrique peut être faite indifféremment sur l'un des convertisseurs quelconques. Les capteurs de débit peuvent être connectés suivant deux typologies :

- un seul capteur
- autant de capteurs qu'il y a de convertisseurs

La configuration s'effectue à travers le paramètre FI.

L'utilisation de capteurs multiples sert quand on veut avoir la certitude du débit de la part de chaque pompe et pour obtenir une protection plus ciblée contre la marche à sec. Pour utiliser plusieurs capteurs de débit, il faut configurer le paramètre FI sur capteurs multiples et connecter chaque capteur de débit au convertisseur qui pilote la pompe sur le refoulement duquel se trouve le capteur.

4.2.2.2 Groupes avec uniquement le capteur de pression

On peut réaliser des groupes de surpression sans utiliser le capteur de débit. Dans ce cas il faut configurer la fréquence d'arrêt des pompes **FZ** comme décrit dans 6.5.9.1



Même sans l'utilisation du capteur de débit la protection contre la marche à sec continue à fonctionner.

4.2.2.3 Capteurs de pression

Le capteur ou les capteurs de pression doivent être raccordés sur le collecteur de refoulement. Les capteurs de pression peuvent être plus d'un s'ils sont ratiométriques (0-5 V), et un seul s'ils sont en boucle de courant (4-20 mA). Dans le cas de capteurs multiples, la pression lue sera la moyenne entre toutes les présentes. Pour utiliser plusieurs capteurs de pression ratiométriques (0-5 V), il suffit de brancher les connecteurs dans les entrées prévues et aucun paramètre ne doit être configuré. Le nombre de capteurs de pression ratiométriques (0-5 V) installés peut varier comme on le souhaite, entre un et le nombre de convertisseurs présents. Par contre, on ne peut monter qu'un seul capteur de pression 4-20 mA, se référer au paragraphe 2.2.3.1.

4.2.3 Connexion et configuration des entrées photo-couplées

Les entrées du convertisseur sont photo-couplées, voir par. 2.2.4 et 6.6.13 cela signifie que l'isolation galvanique des entrées par rapport au convertisseur est garantie, et elles servent à activer les fonctions flotteur, pression auxiliaire, désactivation système, basse pression en aspiration. La fonction Paux, si elle est activée, réalise une surpression de l'installation à la pression sélectionnée, voir par. 6.6.13.3. Les fonctions F1, F3, F4 réalisent un arrêt de la pompe pour 3 causes différentes voir par. 6.6.13.2, 6.6.13.4, 6.6.13.5.

Quand on utilise un système multiconvertisseur, les entrées doivent être utilisées en prenant les précautions suivantes:

- les contacts qui réalisent les pressions auxiliaires doivent être reportés en parallèle sur tous les convertisseurs de manière que le même signal arrive sur tous les convertisseurs.
- les contacts qui réalisent les fonctions F1, F3, F4 peuvent être connectés soit avec des contacts indépendants pour chaque convertisseur, soit avec un seul contact reporté en parallèle sur tous les convertisseurs (la fonction est activée uniquement sur le convertisseur auquel arrive la commande).

Les paramètres de configuration des entrées I1, I2, I3, I4 font partie des paramètres sensibles, la configuration de l'un de ces paramètres sur un convertisseur quelconque, comporte l'alignement automatique sur tous les convertisseurs. Comme la configuration des entrées sélectionne, en plus du choix de la fonction, aussi le type de polarité du contact, on trouvera obligatoirement la fonction associée au même type de contact sur tous les convertisseurs. Pour la raison susdite, quand on utilise des contacts indépendants pour chaque convertisseur (pouvant être utilisé pour les fonctions F1, F3, F4), ils doivent tous

avoir la même logique pour les différentes entrées avec le même nom ; c'est-à-dire que pour une même entrée, on utilise pour tous les convertisseurs soit des contacts normalement ouverts, soit des contacts normalement fermés.

4.3 Paramètres liés au fonctionnement multi-convertisseur

Les paramètres affichables au menu, dans l'optique du multi-convertisseur, peuvent être classés selon les typologies suivantes :

- Paramètres en lecture uniquement
- Paramètres avec signification locale
- Paramètres de configuration système multi-convertisseur *qui peuvent être subdivisés à leur tour en*
 - Paramètres sensibles
 - Paramètres avec alignement facultatif

4.3.1 Paramètres intéressants pour le multi-convertisseur

4.3.1.1 Paramètres avec signification locale

Il s'agit de paramètres qui peuvent être différents entre les divers convertisseurs et dans certains cas, il est nécessaire qu'ils soient différents. Pour ces paramètres il n'est pas permis d'aligner automatiquement la configuration entre les différents convertisseurs. Dans le cas par exemple d'attribution manuelle des adresses, celles-ci devront obligatoirement être différentes l'une de l'autre.

Liste des paramètres avec signification locale au convertisseur :

- ❖ CT Contraste
- ❖ FP Fréquence d'essai du mode manuel
- ❖ RT Sens de rotation
- ❖ AD Adresse
- ❖ IC Configuration de réserve
- ❖ RF Réinitialisation erreurs et alarmes

4.3.1.2 Paramètres sensibles

Il s'agit de paramètres qui doivent nécessairement être alignés sur toute la chaîne pour des raisons de régulation.

Liste des paramètres sensibles :

- SP Pression de consigne
- P1 Pression auxiliaire entrée 1
- P2 Pression auxiliaire entrée 2
- P3 Pression auxiliaire entrée 3
- P4 Pression auxiliaire entrée 4
- FN Fréquence nominale
- ❖ RP Diminution de pression pour redémarrage
- FI Capteur de débit
- FK K-factor
- FD Diamètre du tuyau
- FZ Fréquence de flux zéro
- FT Seuil débit minimum
- MP Pression minimum d'extinction à cause de l'absence d'eau
- ET Temps d'échange
- AC Accélération
- NA Nombre de convertisseurs actifs
- NC Nombre de convertisseurs simultanés
- CF Fréquence de la portante
- TB Temps de marche à sec
- T1 Temps d'extinction après le signal de basse pression
- T2 Temps d'extinction
- GI Gain intégral
- GP Gain proportionnel
- FL Fréquence minimum
- I1 Configuration entrée 1
- I2 Configuration entrée 2
- I3 Configuration entrée 3
- I4 Configuration entrée 4
- OD Type d'installation
- PR Capteur de pression
- PW Configuration mot de passe

4.3.1.2.1 Alignement automatique des paramètres sensibles.

Quand un système multi-convertisseur est détecté, un contrôle est effectué sur la congruence des paramètres configurés. Si les paramètres sensibles ne sont pas alignés entre tous les convertisseurs, sur l'afficheur de chaque convertisseur apparaît un message demandant si l'on désire propager à tout le système la configuration de ce convertisseur particulier. Si l'on accepte, les paramètres sensibles du convertisseur sur lequel on a répondu à la question sont distribués à tous les convertisseurs de la chaîne.

S'il y a des configurations incompatibles avec le système, la propagation de la configuration de ces convertisseurs n'est pas permise.

Durant le fonctionnement normal, la modification d'un paramètre sensible sur un convertisseur comporte l'alignement automatique du paramètre sur tous les autres convertisseurs sans demander de confirmation.



L'alignement automatique des paramètres sensibles n'a aucun effet sur tous les autres types de paramètres.

Dans le cas particulier d'introduction, dans la chaîne, d'un convertisseur avec configurations d'usine (cas d'un convertisseur remplaçant un convertisseur existant ou d'un convertisseur ayant subi une réinitialisation de la configuration d'usine), si les configurations présentes à part les configurations d'usine sont congrues, le convertisseur avec configuration d'usine prend automatiquement les paramètres sensibles de la chaîne.

4.3.1.3 **Paramètres avec alignement facultatif**

Il s'agit de paramètres pour lesquels le non-alignement entre les différents convertisseurs est toléré. À chaque modification de ces paramètres, arrivés à la pression de SET ou MODE, le dispositif demande si propager la modification à toute la chaîne en communication. De cette manière, si la chaîne est identique dans tous ses éléments, on évite de devoir régler les mêmes données sur tous les convertisseurs.

Liste des paramètres avec alignement facultatif:

- LA Langue
- RC Courant nominal
- MS Système de mesure
- FS Fréquence maximum
- SO Seuil min. facteur de marche à sec
- AE Antiblocage
- O1 Fonction sortie 1
- O2 Fonction sortie 2

4.4 **Première mise en marche d'un système multiconvertisseur**

Effectuer les branchements électriques et hydrauliques de tout le système comme décrit au par 2.2. et au par. 4.2.

Allumer un convertisseur à la fois et configurer les paramètres comme décrit au chap.5 en faisant attention avant d'allumer un convertisseur, que les autres sont complètement éteints.

Une fois que tous les convertisseurs ont été configurés un par un, il est possible de les allumer tous en même temps.

4.5 **Régulation multi-convertisseur**

Quand on allume un système multi-convertisseur, l'attribution des adresses se fait en automatique et à travers un algorithme un convertisseur est nommé leader de la régulation. Le leader décide la fréquence et l'ordre de démarrage de chaque convertisseur qui fait partie de la chaîne.

La modalité de régulation est séquentielle (les convertisseurs démarrent un à la fois). Quand les conditions de démarrage se vérifient, le premier convertisseur démarre, quand il est arrivé à sa fréquence maximum, le successif démarre puis ainsi de suite pour tous les autres. L'ordre de démarrage n'est pas nécessairement croissant suivant l'adresse de la machine, mais il dépend des heures de travail effectuées, voir ET: Temps d'échange par. 6.6.9.

Quand on utilise la fréquence minimum FL et qu'il n'y a qu'un seul convertisseur en marche, des suppressions peuvent se produire. La suppression suivant les cas peut être inévitable et peut se vérifier à la fréquence minimum quand la fréquence minimum par rapport à la charge hydraulique réalise une pression supérieure à celle désirée. Dans le multi-convertisseur cet inconvénient reste limité à la première pompe qui

démarré car pour les autres le principe est le suivant : quand la pompe précédente est arrivée à la fréquence maximum, la successive démarre à la fréquence minimum et la fréquence de la pompe se régule à la fréquence maximum. En diminuant la fréquence de la pompe qui se trouve au maximum (évidemment jusqu'à la limite de sa fréquence minimum) on obtient un croisement de démarrage des pompes, qui tout en respectant la fréquence minimum, ne génère pas de surpression.

4.5.1 Attribution de l'ordre de démarrage

À chaque allumage du système, un ordre de démarrage est associé à chaque convertisseur. Sur la base de cet ordre, les convertisseurs démarrent l'un après l'autre.

L'ordre de démarrage est modifié durant l'utilisation suivant les besoins par les deux algorithmes suivants :

- Atteinte du temps maximum de travail
- Atteinte du temps maximum d'inactivité

4.5.1.1 Temps maximum de travail

Sur la base du paramètre ET (temps maximum de travail), chaque convertisseur a un compteur du temps de marche, et suivant celui-ci, l'ordre de démarrage se met à jour suivant l'algorithme ci-après :

- si on a dépassé au-moins la moitié de la valeur d'ET, l'échange de priorité s'active à la première extinction du convertisseur (échange au standby).
- si on atteint la valeur d'ET sans aucun arrêt, le convertisseur s'éteint inconditionnellement et se porte dans la condition de priorité minimum de redémarrage (échange durant la marche).



Si le paramètre ET (temps maximum de travail), est mis à 0, on a l'échange à chaque redémarrage.

Voir ET: Temps d'échange par. 6.6.9.

4.5.1.2 Atteinte du temps maximum d'inactivité

Le système multi-convertisseur dispose d'un algorithme antistagnation qui a comme objectif de maintenir l'efficacité des pompes et l'intégrité du liquide pompé. Il fonctionne en permettant une rotation dans l'ordre de pompage de manière à ce que toutes les pompes fournissent au moins une minute de débit toutes les 23 heures. Cela se vérifie quelle que soit la configuration du convertisseur (« enable » ou réserve). L'échange de priorité prévoit que le convertisseur arrêté depuis 23 heures soit porté à la priorité maximum dans l'ordre de démarrage. Cela comporte que si un débit est requis par l'installation, c'est le premier qui se met en marche. Les convertisseurs configurés comme réserve ont la priorité sur les autres. L'algorithme termine son action quand le convertisseur a fourni au moins une minute de débit.

Quand l'intervention de la fonction antistagnation est terminée, si le convertisseur est configuré comme réserve, il est reporté à la priorité minimum de manière à le préserver de l'usure.

4.5.2 Réserves et nombre de convertisseurs qui participent au pompage

Le système multi-convertisseur lit combien d'éléments sont en communication et appelle ce nombre N.

Suivant les paramètres NA et NC il décide combien et quels convertisseurs doivent travailler à un certain moment.

NA représente le nombre de convertisseurs qui participent au pompage. NC représente le nombre maximum de convertisseurs qui peuvent travailler simultanément.

Si dans une chaîne il y a NA convertisseurs actifs et NC convertisseurs simultanés avec NC inférieur à NA, cela signifie qu'on aura au maximum le démarrage simultané de NC convertisseurs et que ces

convertisseurs s'échangeront entre NA éléments. Si un convertisseur est configuré comme le premier de réserve, il sera mis en dernier dans l'ordre de démarrage, donc par exemple si j'ai 3 convertisseurs et que l'un d'eux est configuré comme réserve, la réserve partira comme troisième élément, si par contre je configure NA=2 la réserve ne démarrera pas à moins d'une erreur sur l'un des deux actifs.

Voir aussi l'explication des paramètres

NA : Convertisseurs actifs par. 6.6.8.1;

NC : Convertisseurs simultanés par. 6.6.8.2;

IC : Configuration de la réserve 6.6.8.3.

5 MISE EN MARCHÉ ET MISE EN SERVICE

5.1 Opérations de première mise en marche

Après avoir correctement effectué les opérations de montage de l'installation hydraulique et électrique voir chap. 2 INSTALLATION, et après avoir lu tout le manuel, on peut fournir l'alimentation au convertisseur. Uniquement dans le cas de la première mise en marche, après la présentation initiale, la condition d'erreur « EC » s'affiche avec le message qui impose de configurer les paramètres nécessaires au pilotage de l'électropompe et le convertisseur ne démarre pas. Pour débloquer la machine, il suffit de définir les valeurs nominales du courant en [A] de l'électropompe utilisée. Si avant le démarrage de la pompe l'installation a besoin de configurations différentes par rapport à celles par défaut (voir par. 8.2) il est bon d'effectuer d'abord les modifications nécessaires puis de configurer le courant RC ; de cette manière on aura le démarrage avec le réglage correct. Les paramètres peuvent être configurés à tout moment, mais il est conseillé d'effectuer cette procédure quand les conditions de fonctionnement de l'application compromettent l'intégrité des composants de l'installation en question, par exemple des pompes qui ont une limite à la fréquence minimum ou qui ne tolèrent pas des temps donnés de marche à sec etc.

Les étapes décrites ci-après sont valables aussi bien dans le cas d'installation avec un seul convertisseur que dans une installation multi-convertisseur. Pour les installations multi-convertisseur il faut d'abord connecter les capteurs et les câbles de communication puis allumer un convertisseur à la fois en effectuant les opérations de première mise en marche pour chaque convertisseur. Une fois que tous les convertisseurs sont configurés on peut alimenter tous les éléments du système multi-convertisseur.

5.1.1 Configuration du courant nominal

Depuis la page où apparaît le message EC ou plus en général depuis le menu principal, accéder au menu Installateur en tenant enfoncées simultanément les touches « MODE » & « SET » & « - » jusqu'à ce que « RC » apparaisse sur l'afficheur. Dans ces conditions, les touches « + » et « - » permettent respectivement d'augmenter et de diminuer la valeur du paramètre. Régler le courant suivant ce qui est indiqué dans le manuel ou sur la plaque de l'électropompe (par exemple 8,0 A).

Une fois que RC a été configuré et rendu actif par la pression de SET ou MODE, si tout a été installé correctement, le convertisseur démarrera la pompe (sauf si des conditions d'erreur, blocage ou protection sont survenues dans l'intervalle).

ATTENTION : DÈS QUE RC EST CONFIGURÉ, LE CONVERTISSEUR FERA PARTIR LA POMPE.

5.1.2 Configuration de la fréquence nominale

Depuis le menu Installateur (si vous venez de configurer RC vous y êtes déjà, autrement y accéder comme au paragraphe précédent 5.1.1) presser MODE et faire défiler les menus jusqu'à FN. Régler la fréquence avec les touches + et - suivant ce qui est indiqué dans le manuel ou sur la plaque de l'électropompe (par exemple 50 [Hz]).



Une configuration erronée des paramètres RC et FN et une connexion incorrecte peuvent générer les erreurs « OC », « OF » et en cas de fonctionnement sans capteur de débit, elles peuvent générer de fausses erreurs « BL ». La configuration erronée de RC et de FN peut empêcher également l'intervention de la protection ampèremétrique avec pour conséquence que la charge peut dépasser le seuil de sécurité du moteur et endommager ce dernier.



Une configuration erronée du moteur électrique en étoile ou en triangle peut causer l'endommagement du moteur.



Une configuration erronée de la fréquence de travail de l'électropompe peut endommager l'électropompe proprement dite.

5.1.3 Réglage du sens de rotation

Une fois que la pompe a démarré, il faut contrôler que le sens de rotation est correct (le sens de rotation est généralement indiqué par une flèche sur la carcasse de la pompe). Pour faire démarrer le moteur et contrôler le sens de rotation il suffit d'ouvrir un robinet.

Du même menu de RC (MODE SET – « menu installateur ») presser MODE et faire défiler les menus jusqu'à RT. Dans ces conditions les touches + et – permettent d'inverser le sens de rotation du moteur. La fonction est active même avec le moteur allumé.

S'il n'est pas possible d'observer le sens de rotation du moteur, procéder de la façon suivante :

Méthode de l'observation de la fréquence de rotation

- Accéder au paramètre RT comme décrit plus haut.
- Ouvrir un robinet et en observant la fréquence qui apparaît dans la barre d'état en bas de la page régler le robinet de manière à avoir une fréquence de travail inférieure à la fréquence nominale de la pompe FN.
- Sans modifier le puisage, modifier le paramètre RT en pressant + ou - et observer à nouveau la fréquence FR.
- Le paramètre RT correct est celui qui demande, pour le même puisage, une fréquence FR plus basse.

5.1.4 Réglage de la pression de consigne

Depuis le menu principal, maintenir enfoncées simultanément les touches MODE et SET jusqu'à ce que « SP » s'affiche. Dans ces conditions, les touches « + » et « - » permettent respectivement d'augmenter et de diminuer la valeur de la pression désirée.

La gamme de réglage dépend du capteur utilisé.

Presser SET pour revenir à la page principale.

5.1.5 Installation avec capteur de débit

Depuis le menu installateur (celui qui a été utilisé pour configurer RC RT et FN), faire défiler les paramètres avec MODE jusqu'à FI.

Pour travailler avec le capteur de débit mettre FI sur 1. Avec MODE, passer au paramètre suivant FD (diamètre du tuyau) et configurer le diamètre en pouces du tuyau sur lequel est monté le capteur de débit.

Presser SET pour revenir à la page principale.

5.1.6 Installation sans capteur de débit

Depuis le menu installateur (celui qui a été utilisé pour configurer RC RT et FN) faire défiler les paramètres avec MODE jusqu'à FI. Pour travailler sans le capteur de débit mettre FI sur 0 (valeur par défaut).

Sans capteur de débit, il existe 2 modalités pour la mesure du débit, toutes deux se configurent à l'aide du paramètre FZ dans le menu installateur.

- Automatique (auto-apprentissage) : le système en autonomie identifie le débit et s'autorégule en con séquence. Pour utiliser ce mode de fonctionnement mettre FZ à 0.
- Modalité à fréquence minimum : dans cette modalité on règle la fréquence d'extinction à débit nul. Pour utiliser ce type de modalité, se mettre sur le paramètre FZ, fermer le refoulement lentement (de manière à ne pas créer de surpressions) et voir à quelle fréquence se stabilise le convertisseur. Configurer FZ à cette valeur + 2.

Exemple si le convertisseur se stabilise à 35 Hz, régler FZ à 37.



Une valeur trop basse de FZ peut endommager de manière irréparable les pompes, en effet dans ce cas le convertisseur n'arrête jamais les pompes.



Un valeur trop élevée de FZ peut provoquer l'extinction de la pompe même quand il y a un débit.



La modification de la valeur de consigne de la pression demande d'adapter la valeur de FZ



Dans les installations multiconvertisseur, sans capteur de débit, la configuration de FZ suivant la modalité à fréquence minimum est la seule autorisée.



Les points de consigne auxiliaires sont désactivés si on n'utilise pas le capteur de débit (FI=0) et si on utilise FZ suivant la modalité à fréquence minimum (FZ ≠ 0).

5.1.7 Configuration d'autres paramètres

Une fois que la première mise en marche a été effectuée, on peut modifier aussi les autres paramètres préconfigurés suivant les besoins en accédant aux différents menus et en suivant les instructions pour chaque paramètre (voir chapitre 6). Les plus courants peuvent être : pression de redémarrage, gains de régulation GI et GP, fréquence minimum FL, temps d'absence eau TB etc.

5.2 Résolution des problèmes typiques de la première mise en service

Anomalie	Causes possibles	Solutions
L'afficheur indique EC	Le courant (RC) de la pompe n'est pas configuré.	Configurer le paramètre RC (voir par 6.5.1).
L'afficheur indique BL	<ol style="list-style-type: none"> 1) Absence d'eau. 2) Pompe non amorcée. 3) Capteur de débit déconnecté. 4) Sélection d'un point de consigne trop élevé pour la pompe. 5) Sens de rotation inversé. 6) Configuration erronée du courant de la pompe RC(*). 7) Fréquence maximum trop basse(*). 8) Paramètre SO non réglé correctement 9) Paramètre MP pression minimum non réglé correctement. 	<ol style="list-style-type: none"> 1-2) Amorcer la pompe et vérifier qu'il n'y a pas d'air dans la conduite. Contrôler que l'aspiration ou les éventuels filtres ne sont pas bouchés. Contrôler que la conduite de la pompe au convertisseur ne présente pas de ruptures ou graves fuites. 3) Contrôler les connexions vers le capteur de débit. 4) Abaisser le point de consigne ou utiliser une pompe adaptée aux besoins de l'installation. 3) Contrôler le sens de rotation (voir par. 6.5.2). 6) Configurer correctement le courant de la pompe RC(*) (voir par. 6.5.1). 7) Augmenter si possible la FS ou abaisser RC(*) (voir par. 6.6.6). 8) configurer correctement la valeur de SO (voir par. 6.5.14) 9) configurer correctement la valeur de MP (voir par. 6.5.15)
L'afficheur indique BPx	<ol style="list-style-type: none"> 1) Capteur de pression déconnecté. 2) Capteur de pression en panne. 	<ol style="list-style-type: none"> 1) Contrôler la connexion du câble du capteur de pression. BP1 se réfère au capteur connecté à Press 1, BP2 à press2, BP3 au capteur en boucle de courant connecté à J5 2) Remplacer le capteur de pression.
L'afficheur indique OF	<ol style="list-style-type: none"> 1) Absorption excessive. 2) Pompe bloquée. 3) Pompe qui absorbe beaucoup de courant au démarrage. 	<ol style="list-style-type: none"> 1) Contrôler le type de connexion étoile ou triangle. Contrôler que le moteur n'absorbe pas un courant supérieur au courant max. pouvant être fourni par le convertisseur. Contrôler que toutes les phases du moteur sont connectées. 2) Contrôler que la roue ou le moteur ne sont pas bloqués ou freinés par des corps étrangers. Contrôler la connexion des phases du moteur. 3) Diminuer le paramètre accélération AC (voir par. 6.6.11).
L'afficheur indique OC	<ol style="list-style-type: none"> 1) Courant de la pompe configurée de manière erronée (RC) 2) Absorption excessive. 3) Pompe bloquée. 4) Sens de rotation inversé. 	<ol style="list-style-type: none"> 1) Configurer RC selon le courant correspondant au type de connexion étoile ou triangle indiqué sur la plaquette du moteur (voir par. 6.5.1) 2) Contrôler que toutes les phases du moteur sont connectées. 3) Contrôler que la roue ou le moteur ne sont pas bloqués ou freinés par des corps étrangers. 4) Contrôler le sens de rotation (voir par.6.6.5.2).
L'afficheur indique LP	<ol style="list-style-type: none"> 1) Tension de secteur basse 2) Chute excessive de tension sur la ligne 	<ol style="list-style-type: none"> 1) Contrôler la présence d'une tension de secteur correcte. 2) Contrôler la section des câbles d'alimentation (voir par. 2.2.1).
Pression de régulation supérieure à SP	Valeur de FL trop élevée.	Diminuer la fréquence minimum de fonctionnement FL (si l'électropompe le permet).
L'afficheur indique SC	Court-circuit entre les phases.	S'assurer des bonnes conditions du moteur et contrôler les connexions vers ce dernier.
La pompe ne s'arrête jamais.	<ol style="list-style-type: none"> 1) Configuration d'un seuil de débit minimum FT trop basse. 2) Temps bref d'observation(*). 3) Régulation de la pression instable(*). 4) Utilisation incompatible(*). 	<ol style="list-style-type: none"> 1) Configurer un seuil plus élevé de FT. 2) Configurer un seuil plus élevé de FT 3) Attendre pour l'auto-apprentissage (*) ou réaliser l'apprentissage rapide (voir par. 6.5.9.1.1) 4) Corriger GI et GP(*) (voir par. 6.6.4 et 6.6.5) 5) Vérifier que l'installation satisfait les conditions d'utilisation sans capteur de débit(*) (voir par.6.5.9.1). <p>Éventuellement essayer de faire une réinitialisation MODE SET + - pour recalculer les conditions sans capteur de débit.</p>
La pompe s'arrête même quand on ne le veut pas	<ol style="list-style-type: none"> 1) Temps bref d'observation(*). 2) Configuration d'une fréquence minimum FL trop élevée(*). 3) Configuration d'une fréquence minimum d'extinction FZ trop élevée(*). 	<ol style="list-style-type: none"> 1) Attendre pour l'auto-apprentissage (*) ou réaliser l'apprentissage rapide (voir par. 6.5.9.1.1.). 2) Configurer si possible une FL plus basse(*). 3) Configurer un seuil plus élevé de FZ
Le système multi-convertisseur ne démarre pas	Le courant RC n'a pas été configuré sur un convertisseur ou plus.	Contrôler la configuration du courant RC sur chaque convertisseur.
L'afficheur indique : Presser + pour propager cette config	Un convertisseur ou plus ont les paramètres sensibles non alignés.	Presser la touche + sur le convertisseur duquel on est sûr que la configuration des paramètres est la plus récente et la plus correcte.
Dans un système multiconvertisseur, les paramètres ne se propagent pas	<ol style="list-style-type: none"> 1) Mots De Passe différents 2) Presenza di configurazioni non propagabili 	<ol style="list-style-type: none"> 1) allumer les convertisseurs un par un et entrer le même mot de passe dans tous les convertisseurs ou bien éliminer le mot de passe. Voir par. 6.6.16 2) Modifier la configuration pour qu'elle soit propageable, il n'est pas permis de propager la configuration avec FI=0 et FZ=0. Voir par. 4.2.2.2
(*) L'astérisque se réfère aux cas d'utilisation sans capteur de débit		

Tableau 14: Résolution des problèmes

6 SIGNIFICATION DES DIVERS PARAMÈTRES

6.1 Menu Utilisateur

Du menu principal en pressant la touche MODE (ou en utilisant le menu de sélection ou en pressant + ou -), on accède au MENU UTILISATEUR. À l'intérieur du menu, toujours en pressant la touche MODE, les grandeurs suivantes s'affichent l'une après l'autre.

6.1.1 FR : Affichage de la fréquence de rotation

Fréquence de rotation actuelle à laquelle l'électropompe est pilotée en [Hz].

6.1.2 VP : Affichage de la pression

Pression de l'installation mesurée en [bar] ou [psi] suivant le système de mesure utilisé.

6.1.3 C1: Affichage du courant de phase

Courant de phase de l'électropompe en [A].

Sous le symbole du courant de phase C1 on peut voir apparaître un symbole rond clignotant. Ce symbole indique la préalarme de dépassement du courant maximum autorisé. Si le symbole clignote à intervalles réguliers, cela signifie que la protection contre la surintensité sur le moteur s'active et entrera très probablement en fonction. Dans ce cas, il est bon de contrôler la configuration du courant maximum de la pompe RC voir par. 6.5.1 et les connexions à l'électropompe.

6.1.4 PO : Affichage de la puissance fournie

Puissance fournie à l'électropompe en [kW]

Sous le symbole de la puissance mesurée PO peut apparaître un symbole rond clignotant. Ce symbole indique la préalarme de dépassement de la puissance maximum autorisée.

6.1.5 SM : Afficheur de système

Il affiche l'état du système quand on est en présence d'une installation multi-convertisseur. Si la communication n'est pas présente, une icône représentant la communication absente ou interrompue s'affiche. S'il y a plusieurs convertisseurs connectés entre eux, une icône s'affiche pour chacun d'eux. L'icône a le symbole d'une pompe et sous celle-ci apparaissent des caractères d'état de la pompe. Suivant l'état de fonctionnement l'afficheur montre ce qu'illustre le Tableau 15.

Affichage du système		
État	icône	Information d'état sous l'icône
Convertisseur en marche	Symbole de la pompe qui tourne	Fréquence exprimée en trois chiffres
Convertisseur en standby	Symbole de la pompe statique	SB
Convertisseur en erreur	Symbole de la pompe statique	F

Tableau 15: Visualisation de l'afficheur de système SM

Si le convertisseur est configuré comme réserve, la partie supérieure de l'icône représentant le moteur semble coloré, l'affichage reste analogue au Tableau 15 avec l'exception qui en cas de moteur à l'arrêt, F s'affiche au lieu de Sb.

Si un convertisseur ou plus ont RC non configuré, un A apparaît à la place de l'information d'état (sous toutes les icônes des convertisseurs présents), et le système ne part pas.



Pour réserver plus de place à l'affichage du système, au lieu du nom du paramètre SM est affiché le mot « système » centré sous le nom du menu.

6.1.6 VE : Affichage de la version

Version de matériel et de logiciel équipant l'appareil.

6.2 Menu Afficheur

Du menu principal en maintenant enfoncées simultanément pendant 2 s les touches « SET » et « - » (moins) ou en utilisant le menu de sélection ou en pressant + ou -, on accède au MENU AFFICHEUR.

À l'intérieur du menu, en pressant la touche MODE, les grandeurs suivantes s'affichent l'une après l'autre.

6.2.1 VF : Affichage du débit

Affiche le débit instantané en [litres/min] ou [gal/min] suivant l'unité de mesure programmée. Si c'est la modalité sans capteur de débit qui est sélectionnée, un débit adimensionnel s'affiche.

6.2.2 TE : Affichage de la température des étages finaux de puissance

6.2.3 BT : Affichage de la température de la carte électronique

6.2.4 FF : Affichage de l'historique des erreurs

Affichage chronologique des erreurs qui se sont vérifiées durant le fonctionnement du système.

Sous le symbole FF apparaissent deux numéros x/y qui indiquent, respectivement, x l'erreur affichée et y le nombre total d'erreurs présentes ; à droite de ces nombres apparaît une indication sur le type d'erreur affichée.

Les touches + et – font défiler la liste des erreurs : En pressant la touche « - » on remonte en arrière jusqu'à la plus vieille erreur, en pressant la touche « + » on se déplace en avant jusqu'à l'erreur la plus récente.

Les erreurs sont affichées dans l'ordre chronologique à partir de celle la plus reculée dans le temps x=1 jusqu'à la plus récente x=y. Le nombre maximum d'erreurs affichables est 64 ; arrivés à ce nombre le système commence à écraser les plus vieilles.

Cette option de menu affiche la liste des erreurs mais ne permet pas la réinitialisation. La réinitialisation peut être faite uniquement avec la commande spécifique depuis l'option RF du MENU ASSISTANCE TECHNIQUE.

Ni la réinitialisation manuelle, ni l'extinction de l'appareil, ni le rétablissement des valeurs d'usine, n'effacent l'histoire des erreurs ; celle-ci ne peut être effacée qu'avec la procédure décrite plus haut.

6.2.5 CT : Contraste afficheur

Règle le contraste de l'afficheur.

6.2.6 **LA : Langue**

Affichage dans l'une des langues suivantes :

- Italien
- Anglais
- Français
- Allemand
- Espagnol
- Hollandais
- Suédois
- Turc
- Slovaque
- Roumain

6.2.7 **HO : Heures de fonctionnement**

Indique sur deux lignes les heures d'allumage du convertisseur et les heures de travail de la pompe.

6.3 **Menu Point de consigne**

Depuis le menu principal, maintenir enfoncées simultanément les touches « MODE » et « SET » jusqu'à ce que « SP » s'affiche (ou utiliser le menu de sélection en pressant + ou -).

Les touches « + » et « - » permettent respectivement d'augmenter et de diminuer la valeur de surpression de l'installation.

Pour sortir du menu actuel et revenir au menu principal presser SET.

Depuis ce menu, on configure la pression à laquelle on souhaite faire travailler l'installation.

La plage de régulation dépend du capteur utilisé (voir PR: Capteur de pression par. 6.5.7) et varie suivant le Tableau 16. La pression peut être affichée en [bar] ou [psi] suivant le système de mesure choisi.

Pressions de régulation		
Type de capteur utilisé	Pression de régulation [bar]	Pressions de régulation [psi]
16 bar	1,0 - 15,2	14 - 220
25 bar	1,0 - 23,7	14 - 344
40 bar	1,0 - 38,0	14 - 551

Tableau 16: Pressions maximums de régulation

6.3.1 **SP : Réglage de la pression de consigne**

Pression à laquelle l'installation est mise en pression si aucune fonction de régulation de pression auxiliaire n'est active.

6.3.2 **Configuration des pressions auxiliaires**

Le convertisseur a la possibilité de varier la pression de consigne en fonction de l'état des entrées, on peut configurer jusqu'à 4 pressions auxiliaires pour un total de 5 points de consigne différents. Pour les connexions électriques voir paragraphe 2.2.4.2, pour les configurations logicielles voir paragraphe 6.6.13.3.



Dans le cas de plusieurs fonctions pression auxiliaire, associées à plusieurs entrées, actives en même temps, le convertisseur réalisera la pression la plus basse parmi toutes celles qui sont activées.



Les points de consigne auxiliaires sont désactivés si on n'utilise pas le capteur de débit (FI=0) et si on utilise FZ suivant la modalité à fréquence minimum (FZ ≠ 0).

6.3.2.1 P1: Configuration de la pression auxiliaire 1

Pression à laquelle l'installation est mise en pression si la fonction pression auxiliaire sur l'entrée 1 est activée.

6.3.2.2 P2: Configuration de la pression auxiliaire 2

Pression à laquelle l'installation est mise en pression si la fonction pression auxiliaire sur l'entrée 2 est activée.

6.3.2.3 P3: Configuration de la pression auxiliaire 3

Pression à laquelle l'installation est mise en pression si la fonction pression auxiliaire sur l'entrée 3 est activée.

6.3.2.4 P4: Configuration de la pression auxiliaire 4

Pression à laquelle l'installation est mise en pression si la fonction pression auxiliaire sur l'entrée 4 est activée.



En plus de la pression sélectionnée (SP, P1, P2, P3, P4) la pression de redémarrage de la pompe est liée aussi à RP.

RP exprime la diminution de pression, par rapport à « SP » (ou à une pression auxiliaire si activée), qui cause le redémarrage de la pompe.

*Exemple : SP = 3,0 [bar] ; RP = 0,5 [bar] ; aucune fonction pression auxiliaire active :
Durant le fonctionnement normal l'installation est à la pression de 3,0 [bar].
Le redémarrage de l'électropompe a lieu quand la pression descend sous 2,5 [bar].*



la sélection d'une pression (SP, P1, P2, P3, P4) trop élevée par rapport aux performances de la pompe, peut causer de fausses erreurs d'absence eau BL ; dans ces cas-là abaisser la pression sélectionnée ou utiliser une pompe adaptée aux exigences de l'installation.

6.4 Menu Manuel

Depuis le menu principal, maintenir enfoncées simultanément les touches « SET », « + » et « - » jusqu'à ce que « FP » s'affiche (ou utiliser le menu de sélection en pressant + ou -).

Le menu permet d'afficher et de modifier différents paramètres de configuration : la touche MODE permet de faire défiler les pages de menu, les touches « + » et « - » permettent respectivement d'augmenter et de diminuer la valeur du paramètre. Pour sortir du menu actuel et revenir au menu principal presser SET.



À l'intérieur du mode manuel, indépendamment du paramètre affiché, il est toujours possible d'exécuter les commandes suivantes :

Démarrage temporaire de l'électropompe

La pression simultanée des touches MODE et - provoque le démarrage de la pompe à la fréquence FP et l'état de marche persiste tant que la pression est maintenue sur les deux touches.

Quand la commande pompe ON ou pompe OFF est activée, l'afficheur le communique.

Démarrage de la pompe

La pression simultanée des touches MODE, - et + pendant 2 secondes provoque le démarrage de la pompe à la fréquence FP. L'état de marche persiste jusqu'à ce que l'on appuie sur la touche SET. La pression successive de SET comporte la sortie du menu manuel.

Quand la commande pompe ON ou pompe OFF est activée, l'afficheur le communique.

Inversion du sens de rotation

Quand on presse simultanément sur les touches SET et – pendant au moins 2 secondes, l'électropompe change le sens de rotation. La fonction est active même avec le moteur allumé.

6.4.1 FP : Configuration de la fréquence d'essai

Affiche la fréquence d'essai en [Hz] et permet de la configurer avec les touches « + » et « - » .

La valeur par défaut est $F_n - 20\%$ et peut être configurée entre 0 et FN.

6.4.2 VP : Affichage de la pression

Pression de l'installation mesurée en [bar] ou [psi] suivant le système de mesure choisi.

6.4.3 C1 : Affichage du courant de phase

Courant de phase de l'électropompe en [A].

Sous le symbole du courant de phase C1 on peut voir apparaître un symbole rond clignotant. Ce symbole indique la préalarme de dépassement du courant maximum autorisé. Si le symbole clignote à intervalles réguliers, cela signifie que la protection contre la surintensité sur le moteur s'active et entrera très probablement en fonction. Dans ce cas, il est bon de contrôler la configuration du courant maximum de la pompe RC voir par. 6.5.1 et les connexions à l'électropompe.

6.4.4 PO : Affichage de la puissance fournie

Puissance fournie à l'électropompe en [kW]

Sous le symbole de la puissance mesurée PO peut apparaître un symbole rond clignotant. Ce symbole indique la préalarme de dépassement de la puissance maximum autorisée.

6.4.5 RT : Réglage du sens de rotation

Si le sens de rotation de l'électropompe n'est pas correct, il est possible de l'inverser en modifiant ce paramètre. À l'intérieur de cette option de menu, en pressant les touches + et -, les deux états possibles « 0 » ou « 1 » s'activent et s'affichent. La séquence des phases est affichée dans la ligne de commentaire. La fonction est active même avec le moteur en marche.

S'il n'est pas possible d'observer le sens de rotation du moteur une fois en mode manuel, procéder de la façon suivante :

- Faire démarrer la pompe à la fréquence FP (en pressant MODE et + ou MODE + -)
- Ouvrir un robinet et observer la pression
- Sans modifier le puisage, modifier le paramètre RT et observer à nouveau la pression.
- Le paramètre RT correct est celui qui réalise une pression plus élevée.

6.4.6 VF : Affichage du débit

Si le capteur de débit est sélectionné, permet d'afficher le débit dans l'unité de mesure choisie. L'unité de mesure peut être [l/min] ou [gal/min] voir par. 6.5.8. En cas de fonctionnement sans capteur de débit l'afficheur indique --.

6.5 Menu Installateur

Depuis le menu principal, maintenir enfoncées simultanément les touches « MODE », « SET » et « - » jusqu'à ce que « RC » s'affiche (ou utiliser le menu de sélection en pressant + ou -). Le menu permet d'afficher et de modifier différents paramètres de configuration : la touche MODE permet de faire défiler les pages de menu, les touches « + » et « - » permettent respectivement d'augmenter et de diminuer la valeur du paramètre. Pour sortir du menu actuel et revenir au menu principal presser SET.

6.5.1 RC : Configuration du courant nominal de l'électropompe

Courant nominal absorbé par une phase de la pompe en Ampères (A). Pour les modèles avec alimentation monophasée, il faut configurer le courant que le moteur absorbe s'il est alimenté avec une terre triphasée à 230 V. Pour les modèles avec alimentation triphasée 400 V, il faut configurer le courant que le moteur absorbe s'il est alimenté avec une terre triphasée à 400V.

Si le paramètre configuré est inférieur à la valeur correcte, pendant le fonctionnement on verra s'afficher l'erreur « OC » dès que le courant configuré sera dépassé pendant un certain temps.

Si le paramètre programmé est supérieur au paramètre qui convient, la protection ampèremétrique intervient de manière impropre au-delà du seuil de sécurité du moteur.



À la première mise en marche et au rétablissement des valeurs d'usine RC est à 0,0[A] et il faut le configurer à la valeur correcte autrement la machine ne démarre pas et affiche le message d'erreur EC.

6.5.2 **RT : Réglage du sens de rotation**

Si le sens de rotation de l'électropompe n'est pas correct, il est possible de l'inverser en modifiant ce paramètre. À l'intérieur de cette option de menu, en pressant les touches + et –, les deux états possibles « 0 » ou « 1 » s'activent et s'affichent. La séquence des phases est affichée dans la ligne de commentaire. La fonction est active même avec le moteur en marche.

S'il n'est pas possible d'observer le sens de rotation du moteur, procéder de la façon suivante :

- Ouvrir un robinet et observer la fréquence.
- Sans modifier le puisage, modifier le paramètre RT et observer à nouveau la fréquence FR.
- Le paramètre RT correct est celui qui exige, dans la même condition de puisage, une fréquence FR plus basse.

ATTENTION : pour certaines électropompes il peut arriver que la fréquence ne varie pas de beaucoup dans les deux cas et qu'il soit donc difficile de comprendre quel est le bon sens de rotation. Dans ces cas-là, on peut répéter l'essai décrit ci-dessus mais au lieu d'observer la fréquence, on peut essayer en observant le courant de phase absorbé (paramètre C1 dans le menu utilisateur). Le paramètre RT correct est celui qui demande, pour le même puisage, un courant de phase C1 plus bas.

6.5.3 **FN : Configuration de la fréquence nominale**

Ce paramètre définit la fréquence nominale de l'électropompe et la valeur peut être comprise entre un minimum de 50 [Hz] et un maximum de 200 [Hz].

En pressant les touches « + » ou « - » on sélectionne la fréquence désirée à partir de 50 [Hz].

Les valeurs de 50 et 60 [Hz] étant les plus courantes, leur sélection est privilégiée : configurant une valeur de fréquence quelconque, quand on arrive à 50 ou 60 [Hz], l'augmentation ou la diminution s'arrêtent ; pour modifier la fréquence d'une de ces deux valeurs, il faut relâcher chaque touche et presser la touche « + » ou « - » pendant au moins 3 secondes.



À la première mise en marche et au rétablissement des valeurs d'usine FN est à 50 [Hz] et il faut la configurer avec la valeur indiquée sur la pompe.

Chaque modification de FN est interprétée comme un changement de système par conséquent FS, FL et FP seront redimensionnés par rapport à la FN configurée. À chaque variation de FN, reconstrôler que FS, FL, FP n'ont pas subi un redimensionnement non désiré.

6.5.4 **OD : Typologie d'installation**

Valeurs possibles 1 et 2 suivant installation rigide et installation élastique.

Le convertisseur quitte l'usine avec la modalité 1 adéquate à la plus grande partie des installations. En présence d'oscillations sur la pression que l'on ne parvient pas à stabiliser en intervenant sur les paramètres GI et GP, passer à la modalité 2.

IMPORTANT : Dans les deux configurations, les valeurs des paramètres de régulation **GP** et **GI** changent aussi. De plus, les valeurs de GP et GI configurées dans la modalité 1 sont contenues dans une mémoire différente des valeurs de GP et GI configurées dans la modalité 2. Par conséquent, la valeur par exemple de GP de la modalité 1, quand on passe à la modalité 2, est remplacée par la valeur de GP de la modalité 2, mais est conservée et on la retrouve si l'on retourne dans la modalité 1. Une même valeur lue sur l'afficheur a une importance différente dans l'une ou l'autre modalité, parce que l'algorithme de contrôle est différent.

6.5.5 **RP : Configuration de la diminution de pression pour redémarrage**

Ce paramètre exprime la diminution de pression, par rapport à valeur de SP qui provoque le redémarrage de la pompe.

Par exemple si la pression de consigne est de 3,0 [bar] et RP est 0,5 [bar] le redémarrage s'effectue à 2,5 [bar].

FRANÇAIS

Normalement RP peut être configuré entre un minimum de 0,1 et un maximum de 5 [bar]. Dans des conditions particulières (dans le cas par exemple d'un point de consigne plus bas que le RP proprement dit) il peut être automatiquement limité.

Pour faciliter l'utilisateur, dans la page de configuration de RP apparaît également surlignée sous le symbole RP, la pression effective de redémarrage voir Figura 17.



Figure 17: Configuration de la pression de redémarrage

6.5.6 AD : Configuration adresse

Prend une signification uniquement en connexion multi-convertisseur. Configure l'adresse de communication à attribuer au convertisseur. Les valeurs possibles sont : automatique (par défaut), ou adresse attribuée manuellement.

Les adresses configurées manuellement, peuvent prendre des valeurs de 1 à 8. La configuration des adresses doit être homogène pour tous les convertisseurs qui composent le groupe : soit automatique pour tous, soit manuelle pour tous. Il n'est pas permis de configurer des adresses identiques.

Que ce soit en cas d'attribution mixte des adresses (manuelle pour certaines et automatique pour d'autres), qu'en cas d'adresses identiques, une erreur est signalée. L'erreur est signalée par un E clignotant à la place de l'adresse de machine.

Si l'attribution choisie est automatique, à chaque fois que l'on allume le système il est attribué des adresses qui peuvent être différentes de la fois précédente, mais cela n'a pas de conséquence sur le fonctionnement correct.

6.5.7 PR : Capteur de pression

Configuration du type de capteur de pression utilisé. Ce paramètre permet de sélectionner un capteur de pression de type ratiométrique ou en boucle de courant. Pour chacune de ces deux typologies de capteur, on peut choisir un fond d'échelle différent. En choisissant un capteur de type ratiométrique (par défaut) on doit utiliser l'entrée Press 1 pour la connexion de ce dernier. Si on utilise un capteur en boucle de courant 4-20 mA, il faut utiliser les bornes à vis dans le bornier des entrées.

(Voir Connexion du capteur de pression par. 2.2.3.1)

Configuration du capteur de pression				
Valeur PR	Type de capteur	Indication	Fond d'échelle [bar]	Fond d'échelle [psi]
0	6.6 Ratiométrique (0-5V)	501 R 16 bar	16	232
1	6.7 Ratiométrique (0-5V)	501 R 25 bar	25	363
2	6.8 Ratiométrique (0-5V)	501 R 40 bar	40	580
3	4-20 mA	4/20 mA 16 bar	16	232
4	4-20 mA	4/20 mA 25 bar	25	363
5	4-20 mA	4/20 mA 40 bar	40	580

Tableau 17: Configuration du capteur de pression



La configuration du capteur de pression ne dépend pas de la pression que l'on souhaite réaliser, mais du capteur qui est monté dans l'installation.

6.5.8 MS : Système de mesure

Configure le système d'unités de mesure entre international et anglo-saxon. Les grandeurs affichables sont indiquées dans le Tableau 18.

Unités de mesure affichées		
Grandeur	Unité de mesure internationale	Unité de mesure anglo-saxonne
Pression	bar	psi
Température	°C	°F
Débit	l / min	gal / min

Tableau 18: Système d'unité de mesure

6.5.9 FI : Configuration du capteur de débit

Permet de configurer le fonctionnement selon le Tableau 19.

Configuration du capteur de débit		
Valeur	Type d'utilisation	Notes
0	sans capteur de débit	Valeur par défaut
1	capteur de débit unique spécifique (F3.00)	
2	capteur de débit multiple spécifique (F3.00)	
3	configuration manuelle pour un capteur de débit unique à impulsions	
4	configuration manuelle pour un capteur de débit multiple à impulsions	

Tableau 19: Configurations du capteur de débit

En cas de fonctionnement multi-convertisseur il est possible de spécifier l'utilisation de capteurs multiples.

6.5.9.1 Fonctionnement sans capteur de débit

Quand on choisit la configuration sans capteur de débit, la configuration de FK et FD est automatiquement désactivée dans la mesure où ces paramètres ne sont pas nécessaires. Le message de paramètre désactivé est communiqué par une icône représentant un cadenas.

Il est possible de choisir entre 2 modalités différentes de fonctionnement sans capteur de débit agissant sur le paramètre FZ (voir par. 6.5.12) :

Modalité à fréquence minimum : cette modalité permet de sélectionner la fréquence (FZ) sous laquelle on considère qu'on a un débit nul. Dans cette modalité, l'électropompe s'arrête quand sa fréquence de rotation descend sous FZ pendant un temps égal à T2 (voir par. 6.6.3).

IMPORTANT : Une configuration erronée de FZ comporte :

1. Si FZ est trop élevée, l'électropompe pourrait s'éteindre aussi en présence de flux pour se rallumer ensuite dès que la pression descend sous la pression de redémarrage (voir 6.5.5). On pourrait donc avoir des allumages et des extinctions éventuellement très rapprochés.
2. Si FZ est trop basse, l'électropompe pourrait ne jamais s'éteindre même en l'absence de flux ou avec des flux très faibles. Cette situation pourrait conduire à l'endommagement de l'électropompe lié à la surchauffe.



Vu que la fréquence d'un flux zéro FZ peut varier quand le point de consigne varie, il est important que:

1. Toutes les fois que l'on modifie le point de consigne, on vérifie que la valeur de FZ programmée est adéquate pour le nouveau point de consigne.



Les points de consigne auxiliaires sont désactivés si on n'utilise pas le capteur de débit (FI=0) et si on utilise FZ suivant la modalité à fréquence minimum (FZ ≠ 0).

ATTENTION : dans les installations multiconvertisseur sans capteur de débit, la modalité à fréquence minimum est le seul mode de fonctionnement autorisé.

Modalité auto-adaptative : cette modalité consiste en un algorithme particulier et efficace, s'auto-adaptant, qui permet de fonctionner dans la quasi-totalité des cas sans aucun problème. L'algorithme acquiert des informations et met à jour ses paramètres durant le fonctionnement. Pour obtenir un fonctionnement optimal, il est opportun de ne pas avoir d'évolutions périodiques importantes de l'installation hydraulique modifiant considérablement les caractéristiques (comme par exemple des électrovannes qui échangent des secteurs hydrauliques avec des caractéristiques très différentes entre elles), parce que l'algorithme s'adapte à l'une d'elles et peut ne pas donner les résultats escomptés dès que l'on effectue la commutation.

Il n'y a pas de problèmes par contre si l'installation conserve des caractéristiques semblables (longueur élasticité et débit minimum désiré).

À chaque remise en marche ou réinitialisation de la machine, les valeurs sont mises à zéro, un certain temps est donc nécessaire pour permettre de nouveau l'adaptation.

L'algorithme utilisé mesure différents paramètres sensibles et analyse l'état de la machine pour détecter la présence et l'entité du flux. C'est la raison pour laquelle, et pour ne pas déclencher de fausses erreurs, il faut configurer correctement les paramètres, en particulier :

- S'assurer que le système n'a pas subi d'oscillations durant la régulation (en cas d'oscillations agir sur les paramètres GP et GI par. 6.6.4 et 6.6.5)
- Configurer correctement le courant RC
- Configurer un débit minimum adéquat FT
- Configurer une fréquence minimum adéquate FL
- Configurer le sens de rotation correct

ATTENTION : la modalité auto-adaptative n'est pas autorisée pour les installations multi-convertisseur.

IMPORTANT : Dans les deux modalités de fonctionnement, le système est capable de mesurer le manque d'eau à travers la mesure du courant absorbé par la pompe et en le comparant avec le paramètre RC (voir 6.5.1). Si l'on choisit une fréquence maximum de travail FS qui ne permet pas d'absorber une valeur voisine du courant à pleine charge de la pompe, il peut y avoir des fausses erreurs d'absence eau BL. Pour y remédier, on peut agir comme suit : ouvrir les robinets de manière à arriver à la fréquence FS et voir combien la pompe absorbe à cette fréquence (on le voit facilement avec le paramètre C1 courant de phase du menu Utilisateur), configurer ensuite la valeur de courant lue comme RC (Menu Installateur).

6.5.9.1.1 Méthode rapide d'auto-apprentissage pour la modalité auto-adaptative

L'algorithme d'auto-apprentissage s'adapte automatiquement aux différentes installations en acquérant des informations sur le type d'installation.

On peut accélérer la caractérisation de l'installation en utilisant la procédure d'apprentissage rapide:

- 1) Allumer l'appareil ou bien, s'il est déjà allumé, presser simultanément pendant 2 secondes MODE SET + - de manière à provoquer une réinitialisation.
- 2) Aller dans le menu installateur (MODE SET -) mettre FI à 0 (aucun capteur de débit) puis, dans le même menu, passer à FT.
- 3) Ouvrir un robinet et faire tourner la pompe.
- 4) Fermer le robinet très lentement de manière à arriver au débit minimum (robinet fermé) et quand la fréquence s'est stabilisée noter la valeur à laquelle cela s'est produit.
- 5) Attendre 1-2 minutes la lecture du débit simulé ; on s'en rend compte à l'extinction du moteur..
- 6) Ouvrir un robinet de manière à réaliser une fréquence de 2 - 5 [Hz] en plus par rapport à la fréquence lue avant et attendre 1-2 minutes la nouvelle extinction.

IMPORTANT : la méthode sera efficace seulement si avec la fermeture lente au point 4) on arrive à faire rester la fréquence à une valeur fixe jusqu'à la lecture du débit VF. La procédure ne doit pas être considérée comme valable si dans le moment successif à la fermeture, la fréquence va à 0 [Hz] ; dans ce cas, il faut répéter les opérations à partir du point 3, ou bien on peut laisser que la machine apprenne seule pendant le temps susdit.

6.5.9.2 Fonctionnement avec capteur de débit spécifique prédéfini

Ce qui suit est valable aussi bien en cas de capteur unique que de capteurs multiples.

L'utilisation du capteur de débit permet la mesure effective du débit et la possibilité de fonctionner dans des applications particulières.

En choisissant l'un des capteurs prédéfinis disponibles, il faut sélectionner le diamètre du tuyau en pouces dans la page FD pour la lecture d'un débit correct (voir par. 6.5.10).

Quand on choisit un capteur prédéfini, la configuration de KF est désactivée automatiquement. Le message de paramètre désactivé est communiqué par une icône représentant un cadenas.

6.5.9.3 Fonctionnement avec capteur de débit générique

Ce qui suit est valable aussi bien en cas de capteur unique que de capteurs multiples.

L'utilisation du capteur de débit permet la mesure effective du débit et la possibilité de fonctionner dans des applications particulières.

Cette configuration permet d'utiliser un capteur de débit à impulsions générique avec la configuration du k-factor, ou le facteur de conversion impulsions / litre, dépendant du capteur et du tuyau sur lequel il est installé. Cette modalité de fonctionnement peut être utile si disposant d'un capteur parmi ceux prédéfinis, on veut l'installer sur un tuyau dont le diamètre n'est pas présent parmi ceux disponibles dans la page FD. Le k-factor peut être utilisé également en montant un capteur prédéfini, si l'on désire faire un réglage exact du capteur de débit ; bien entendu, il faudra disposer d'un mesureur de débit précis. La configuration du k-factor doit être faite dans la page FK (voir par. 6.5.11).

Quand on choisit un capteur de débit générique, la configuration de FD est désactivée automatiquement. Le message de paramètre désactivé est communiqué par une icône représentant un cadenas.

6.5.10 FD Configuration diamètre du tuyau

Diamètre en pouces du tuyau sur lequel est installé le capteur de débit. Il ne peut être configuré que si l'on a choisi un capteur de débit prédéfini.

Si FI a été réglé pour la configuration manuelle du capteur de débit ou que le fonctionnement sans capteur de débit a été sélectionné, le paramètre FD est bloqué. Le message de paramètre désactivé est communiqué par une icône représentant un cadenas.

La plage de configuration varie entre ½" et 24".

Les tuyaux et les brides sur lesquels est monté le capteur de débit peuvent être, pour le même diamètre, de matériaux et de facture différente ; les sections de passage peuvent donc être légèrement différentes. Vu que dans les calculs de débit on considère des valeurs de conversion moyenne pour pouvoir fonctionner avec tous les types de tuyaux, cela peut entraîner une très légère erreur sur la lecture du débit. La valeur lue peut différer d'un léger pourcentage, mais si l'utilisateur a besoin d'une lecture plus précise on peut procéder ainsi : monter sur le tuyau un lecteur de débit échantillon, configurer FI en manuel, modifier le k-factor jusqu'à ce que le convertisseur arrive à avoir la même lecture que l'instrument échantillon voir par. 6.5.11. Les mêmes considérations s'appliquent si l'on dispose d'un tuyau de section non standard ; Par conséquent : soit on choisit la section la plus proche en acceptant l'erreur, soit on passe à la configuration du k-factor, éventuellement en l'extrapolant du Tableau 20.



une configuration erronée de FD provoque une fausse lecture du débit avec d'éventuels problèmes d'extinction.



Un choix erroné du diamètre du tuyau auquel connecter le capteur de débit peut entraîner des erreurs de lecture du débit et des comportements anormaux du système.

Exemple : si le capteur de débit est monté sur une portion de tuyau DN 100 le débit minimum que le capteur F3.00 arrive à lire est de 70,7 l/min. En dessous de ce flux, le convertisseur éteindra les pompes même en présence d'un débit élevé, par exemple de 50l/min.

6.5.11 FK : Configuration du facteur de conversion impulsions / litre

Exprime le nombre d'impulsions relatives au passage d'un litre de fluide ; il est caractéristique du capteur utilisé et de la section du tuyau sur lequel celui-ci est monté.

S'il y a un capteur de débit générique avec sortie à impulsions, il faut configurer FK suivant ce qui est indiqué dans le manuel du producteur du capteur.

Si FI a été configuré pour un capteur spécifique parmi ceux prédéfinis ou que le fonctionnement sans capteur de débit a été sélectionné, le paramètre est bloqué. Le message de paramètre désactivé est communiqué par une icône représentant un cadenas.

La plage de configuration varie entre 0,01 et 320,00 impulsions/litre. Le paramètre est activé à la pression de SET ou MODE. Les valeurs de débit trouvées en configurant le diamètre du tuyau FD peuvent différer légèrement du débit effectif mesuré à cause du facteur de conversion moyen adopté dans les calculs comme l'explique le par. 6.5.10 et KF peut être utilisé également avec l'un des capteurs prédéfinis, aussi bien pour travailler avec des diamètres de tuyau non standard, que pour effectuer un réglage.

Le Tableau 20 indique le k-factor utilisé par le convertisseur en fonction du diamètre du tuyau en cas d'utilisation du capteur F3.00.

Tableau des correspondances des diamètres et k-factor pour capteur de débit F3.00				
Diamètre tuyau [pouce]	Diamètre tuyau [pouce]	Diamètre tuyau [pouce]	Diamètre tuyau [pouce]	Débit maximum l/min
1/2	15	225.0	1.6	85
3/4	20	142.0	2.8	151
1	25	90.0	4.4	236
1 1/4	32	60.7	7.2	386
1 1/2	40	42.5	11.3	603
2	50	24.4	17.7	942
2 1/2	65	15.8	29.8	1592
3	80	11.0	45.2	2412
3 1/2	90	8.0	57.2	3052
4	100	6.1	70.7	3768
5	125	4.0	110.4	5888
6	150	2.60	159.0	8478
8	200	1.45	282.6	15072
10	250	0.89	441.6	23550
12	300	0.60	635.9	33912
14	350	0.43	865.5	46158
16	400	0.32	1130.4	60288
18	450	0.25	1430.7	76302
20	500	0.20	1766.3	94200
24	600	0.14	2543.4	135648

Tableau 20: Diamètres des tuyaux, facteur de conversion FK, débit minimum et maximum admissible

ATTENTION : se référer toujours aux notes d'installation du constructeur et à la compatibilité des paramètres électriques du capteur de débit avec ceux du convertisseur ainsi qu'avec la correspondance exacte des connexions. Une configuration erronée provoque une fausse lecture du débit avec d'éventuels problèmes d'extinction non désirée ou de fonctionnement continu sans jamais s'éteindre.

6.5.12 FZ : Configuration de la fréquence de flux zéro

Exprime la fréquence sous laquelle on peut considérer avoir un flux nul dans l'installation.

Peut être programmée seulement dans le cas où FI a été réglé pour fonctionner sans capteur de débit. Si FI a été réglé pour fonctionner avec un capteur de débit, le paramètre FZ est bloqué. Le message de paramètre désactivé est communiqué par une icône représentant un cadenas.

Si on sélectionne FZ = 0 Hz le convertisseur utilisera la modalité de fonctionnement auto-adaptative, si on sélectionne en revanche FZ ≠ 0 Hz le convertisseur utilisera la modalité de fonctionnement à fréquence minimum (voir par. 6.5.9.1).

6.5.13 **FT : Configuration du seuil d'extinction**

Configurer un seuil minimum pour le débit en dessous duquel, s'il y a de la pression, le convertisseur éteint l'électropompe.

Ce paramètre est utilisé aussi bien dans le fonctionnement sans capteur de débit qu'avec capteur de débit, mais les deux paramètres sont distincts, par conséquent même en changeant la configuration de FI la valeur de FT reste toujours congrue avec le type de fonctionnement sans écraser les deux valeurs. Dans le fonctionnement avec capteur de débit, le paramètre FT est en litres/minute ou gal/min tandis que sans capteur de débit c'est une grandeur adimensionnelle.

À l'intérieur de la page, en plus de la valeur du débit d'extinction FT à configurer, pour faciliter l'utilisation on trouve l'indication du débit mesuré. Elle apparaît à l'intérieur d'un encadré surligné situé sous le nom du paramètre FT et contient le sigle « fl ». En cas de fonctionnement sans capteur de débit le débit minimum « fl » affiché dans l'encadré, n'est pas immédiatement disponible, mais quelques minutes de fonctionnement peuvent être nécessaires pour son calcul.

ATTENTION : en configurant une valeur de FT trop élevée on peut avoir des extinctions non désirées, de même une valeur trop basse peut entraîner un fonctionnement continu sans jamais s'arrêter.

6.5.14 **SO : Facteur de marche à sec**

Sélectionne un seuil minimum du facteur de marche à sec sous lequel le manque d'eau est détecté. Le facteur de marche à sec est un paramètre adimensionnel tiré de la combinaison entre courant absorbé et facteur de puissance de la pompe. Grâce à ce paramètre, on parvient à déterminer correctement quand une pompe a de l'air dans la roue ou le flux d'aspiration interrompu.

Ce paramètre est utilisé dans toutes les installations multi-convertisseur et dans toutes les installations sans capteur de débit. Si on travaille avec un seul convertisseur et capteur de débit, SO est bloqué et inactif.

Pour en faciliter l'éventuel réglage, à l'intérieur de la page (en plus de la valeur du facteur minimum de marche à sec SO à régler), on a l'indication du facteur de marche à sec mesuré instantanément. La valeur mesurée apparaît à l'intérieur d'un encadré surligné situé sous le nom du paramètre SO et contient le sigle « SOm ».

En configuration multi-convertisseur, SO est un paramètre propageable entre les différents convertisseurs, mais ce n'est pas un paramètre sensible, c'est-à-dire qu'il ne doit pas être obligatoirement identique sur tous les convertisseurs. Quand un changement de SO est détecté, le dispositif demande si on souhaite propager ou pas la valeur à tous les convertisseurs présents.

6.5.15 **MP : Pression minimum d'extinction pour absence d'eau**

Sélectionne une pression minimum d'extinction pour manque d'eau. Si la pression de l'installation arrive à une pression inférieure à MP le manque d'eau est signalé.

Ce paramètre est utilisé dans toutes les installations non munies de capteur de débit. En présence de capteur de débit, MP est bloqué et inactif.

La valeur par défaut de MP est 0,0 et peut être configurée au maximum jusqu'à 5,0 bars.

Si MP=0 (par défaut), la détection de la marche à sec est confiée au flux ou au facteur de marche à sec SO ; si MP est différent de 0, le manque d'eau est détecté quand la pression descend en dessous de MP. Pour que l'alarme de manque d'eau soit détectée, la pression doit descendre sous la valeur de MP pendant le temps TB voir par 6.6.1.

En configuration multi-convertisseur, MP est un paramètre sensible, il doit donc être toujours identique sur toute la chaîne de convertisseurs en communication et quand il est modifié, le changement se propage automatiquement sur tous les convertisseurs.

6.6 **Menu Assistance technique**

Depuis le menu principal, maintenir enfoncées simultanément les touches « MODE », « SET » et « - » jusqu'à ce que « TB » s'affiche (ou utiliser le menu de sélection en pressant + ou -). Le menu permet d'afficher et de modifier différents paramètres de configuration : la touche MODE permet de faire défiler les pages de menu, les touches « + » et « - » permettent respectivement d'augmenter et de diminuer la valeur du paramètre. Pour sortir du menu actuel et revenir au menu principal presser SET.

6.6.1 TB : Temps de blocage absence d'eau

La configuration du temps d'attente du blocage absence eau permet de sélectionner le temps (en secondes) utilisé par le convertisseur pour signaler l'absence d'eau de l'électropompe.

La variation de ce paramètre peut devenir utile si l'on constate un retard entre le moment où l'électropompe est allumée et le moment où le débit commence effectivement. Un exemple peut être celui d'une installation où le conduit d'aspiration de l'électropompe est particulièrement long et présente quelques petites fuites. Dans ce cas, il peut se produire que le conduit en question se vide, même si l'eau ne manque pas, et que l'électropompe emploie un certain temps pour se recharger, fournir le débit et mettre sous pression l'installation.

6.6.2 T1: Temps d'extinction après le signal de basse pression

Configure le temps d'extinction du convertisseur à partir de la réception du signal de basse pression (voir Configuration de la détection de basse pression par. 6.6.13.5). Le signal de basse pression peut être reçu sur chacune des 4 entrées en configurant l'entrée comme il se doit (voir Configuration des entrées numériques auxiliaires IN1, IN2, IN3, IN4 par. 6.6.13).

T1 peut être réglé entre 0 et 12 s. La valeur d'usine est de 2 s.

6.6.3 T2 : Retard d'extinction

Configure le retard avec lequel le convertisseur doit s'éteindre à partir du moment où les conditions d'extinction sont atteintes : suppression de l'installation et débit inférieur au débit minimum.

T2 peut être réglé entre 5 et 120 s. La valeur d'usine est de 10 s.

6.6.4 GP : Coefficient de gain proportionnel

Le terme proportionnel en général doit être augmenté pour des systèmes caractérisés par une certaine élasticité (conduites en PVC et larges) et diminué en cas d'installations rigides (conduites en fer et étroites).

Pour maintenir constante la pression dans l'installation, le convertisseur réalise un contrôle de type PI sur l'erreur de pression mesurée. En fonction de cette erreur, le convertisseur calcule la puissance à fournir à l'électropompe. Le comportement de ce contrôle dépend des paramètres GP et GI configurés. Pour répondre aux divers comportements des différents types d'installations hydrauliques où le système peut travailler, le convertisseur permet de sélectionner des paramètres différents de ceux configurés d'usine.

Pour la quasi totalité des installations, les paramètres GP et GI d'usine sont ceux optimaux. Toutefois, si des problèmes de régulation se présentent, on peut intervenir sur ces configurations.

6.6.5 GI : Coefficient de gain intégral

En présence de grandes chutes de pression avec l'augmentation subite du débit ou d'une réponse lente du système, augmenter la valeur de GI. Par contre, en cas d'oscillations de pression autour de la valeur de consigne, diminuer la valeur de GI.



Un exemple typique d'installation dans laquelle il est nécessaire de diminuer la valeur de GI est celle où le convertisseur se trouve loin de l'électropompe. Cela à cause de la présence d'une élasticité hydraulique qui influence le contrôle PI et, par conséquent, la régulation de la pression.

IMPORTANT : Pour obtenir des réglages de pression satisfaisants, en général on doit intervenir à la fois sur GP et sur GI.

6.6.6 FS : Fréquence maximum de rotation

Configuration de la fréquence de rotation de la pompe.

Impose une limite maximum au nombre de tours et peut être configurée entre FN et FN - 20%.

FS permet, dans n'importe quelle condition de régulation, que l'électropompe ne soit jamais pilotée à une fréquence supérieure à celle configurée.

FS peut être redimensionnée automatiquement après la modification de FN, quand la relation indiquée ci-dessus n'est pas vérifiée (ex. si la valeur de FS est inférieure à FN - 20 %, FS sera redimensionnée à FN - 20 %).

6.6.7 **FL : Fréquence minimum de rotation**

Avec FL on définit la fréquence minimum à laquelle faire tourner la pompe. La valeur minimum admissible est 0 [Hz], la valeur maximum est 80 % de F_n ; par exemple, si $F_n = 50$ [Hz], FL peut être réglée entre 0 Hz et 40 [Hz].

FL peut être redimensionnée automatiquement après la modification de F_n , quand la relation indiquée ci-dessus n'est pas vérifiée (ex. si la valeur de FL est supérieure de 80 % à la F_n configurée, FL sera redimensionnée à 80 % de F_n).



Configurer une fréquence minimum conformément à ce qui est requis par le constructeur de la pompe.



Le convertisseur ne pilotera pas la pompe à une fréquence inférieure à FL, cela signifie que si la pompe à la fréquence FL génère une pression supérieure au point de consigne, on aura une surpression dans l'installation.

6.6.8 **Configuration du nombre de convertisseurs et des réserves**

6.6.8.1 **NA : Convertisseurs actifs**

Configure le nombre maximum de convertisseurs qui participent au pompage.

Peut prendre des valeurs entre 1 et le nombre de convertisseurs présents (max. 8). La valeur par défaut pour NA est N, c'est-à-dire le nombre de convertisseurs présents dans la chaîne ; cela signifie que si on insère ou enlève des convertisseurs de la chaîne, NA prend toujours une valeur égale au nombre de convertisseurs présents détectés automatiquement. En configurant une valeur différente de N, on fixe sur le nombre configuré, le nombre maximum de convertisseurs qui peuvent participer au pompage.

Ce paramètre sert dans le cas où il y a une limite de pompes que l'on peut ou veut garder allumées ou si l'on veut garder un ou plusieurs convertisseurs comme réserve (voir IC: Configuration de la réserve par. 6.6.8.3 et les exemples ci-après).

Dans cette même page de menu on peut voir (sans pouvoir les modifier) aussi les deux autres paramètres du système liés à celui-ci, à savoir N, nombre de convertisseurs présents lu en automatique par le système, et NC, nombre maximum de convertisseurs simultanés.

6.6.8.2 **NC : Convertisseurs simultanés**

Configure le nombre maximum de convertisseurs qui peuvent travailler simultanément.

Peut prendre des valeurs entre 1 et NA. Par défaut, NC prend la valeur NA, cela signifie que quelle que soit la variation de NA, NC prend la valeur de NA. En configurant une valeur différente de NA, on s'éloigne de NA et on fixe sur le nombre configuré, le nombre maximum de convertisseurs simultanés. Ce paramètre sert dans les cas où on a une limite de pompes que l'on veut ou que l'on peut garder allumées (voir IC: Configuration de la réserve par. 6.6.8.3 et les exemples qui suivent).

Dans cette même page de menu on peut voir (sans pouvoir les modifier) aussi les deux autres paramètres du système liés à celui-ci, à savoir N, nombre de convertisseurs présents lu en automatique par le système, et NA, nombre de convertisseurs actifs.

6.6.8.3 **IC : Configuration de la réserve**

Configure le convertisseur comme automatique ou réserve. S'il est configuré sur auto (par défaut) le convertisseur participe au pompage normal, s'il est configuré comme réserve, on lui associe la priorité minimum de démarrage, c'est-à-dire que le convertisseur sur lequel est effectuée cette configuration partira toujours en dernier. Si on configure un nombre de convertisseurs actifs inférieur d'une unité par rapport au nombre de convertisseurs présents et qu'on configure un élément comme réserve, l'effet obtenu est que, en l'absence d'inconvénients, le convertisseur de réserve ne participe pas au pompage régulier ; par contre si l'un des convertisseurs qui participent au pompage a une panne (coupure d'alimentation, intervention d'une protection etc.), le convertisseur de réserve se met en marche.

L'état de configuration « réserve » est visible de la façon suivante : dans la page SM, la partie supérieure de l'icône apparaît colorée ; dans les pages AD et principale, l'icône de la communication représentant l'adresse du convertisseur apparaît avec le numéro sur fond coloré. Les convertisseurs configurés comme réserve peuvent être aussi plus d'un à l'intérieur d'un système de pompage.

Les convertisseurs configurés comme réserve même s'ils ne participent pas au pompage normal sont quand même maintenus en pleine efficacité par l'algorithme d'antistagnation. L'algorithme antistagnation une fois toutes les 23 heures s'occupe d'échanger la priorité de démarrage et d'accumuler au moins une minute

FRANÇAIS

continue de débit à chaque convertisseur. Cet algorithme vise à éviter la dégradation de l'eau à l'intérieur de la roue et à maintenir les organes mobiles en bon état de marche ; il est utile pour tous les convertisseurs et en particulier pour les convertisseurs configurés comme réserve qui dans les conditions normales ne travaillent pas.

6.6.8.3.1 Exemples de configuration pour les systèmes multi-inverseur

Exemple 1 :

Un groupe de pompage composé de 2 convertisseurs (N=2 détecté automatiquement) dont 1 configuré actif (NA=1), un simultané (NC=1 ou NC=NA puisque NA=1) et un comme réserve (IC=réserve sur un des deux convertisseurs).

L'effet que l'on aura est le suivant : le convertisseur non configuré comme réserve partira et travaillera tout seul (même s'il ne parvient pas à soutenir la charge hydraulique et que la pression réalisée est trop basse). S'il tombe en panne le convertisseur de réserve se met en marche.

Exemple 2 :

Un groupe de pompage composé de 2 convertisseurs (N=2 détecté automatiquement) où tous les convertisseurs sont actifs et simultanés (configurations d'usine NA=N et NC=NA) et un comme réserve (IC=réserve sur un des deux convertisseurs).

L'effet que l'on aura est le suivant : le convertisseur qui n'est pas configuré comme réserve part toujours en premier, si la pression réalisée est trop basse le deuxième convertisseur configuré comme réserve part à son tour. De cette manière, on cherche toujours et dans tous les cas à préserver l'utilisation d'un convertisseur en particulier (celui qui est configuré comme réserve), mais celui-ci peut servir de secours en cas de besoin en présence d'une charge hydraulique supérieure.

Exemple 3 :

Un groupe de pompage composé de 6 convertisseurs (N=6 détecté automatiquement) dont 4 configurés actifs (NA=4), 3 simultanés (NC=3) et 2 comme réserve (IC=réserve sur un des deux convertisseurs).

L'effet que l'on aura est le suivant : 3 convertisseurs au maximum partiront simultanément. Le fonctionnement des 3 qui peuvent travailler simultanément s'effectuera par roulement entre 4 convertisseurs de manière à respecter le temps maximum de travail de chaque ET. Si l'un des convertisseurs actifs tombe en panne, aucune réserve ne s'active car on ne peut avoir plus de trois convertisseurs en marche à la fois (NC=3) et de fait, trois convertisseurs continuent à être actifs. La première réserve intervient dès qu'une panne se présente sur l'un des trois restants, la deuxième réserve entre en fonction quand un autre parmi les trois restants (réserve incluse) tombe en panne.

6.6.9 ET : Temps d'échange

Configure le temps maximum de travail continu d'un convertisseur à l'intérieur d'un groupe. Il a un sens seulement sur les groupes de pompage avec convertisseur interconnectés entre eux (link). Le temps peut être sélectionné entre 10 s et 9 heures ou à 0 ; la configuration d'usine est de 2 heures.

Quand le temps ET d'un convertisseur s'est écoulé l'ordre de départ du système est réattribué de manière à porter le convertisseur avec le temps écoulé à la priorité minimum. Cette stratégie a pour but de moins utiliser le convertisseur qui a déjà travaillé et d'équilibrer le temps de travail entre les différentes machines qui composent le groupe. Si bien que le convertisseur ait été mis à la dernière place dans l'ordre de démarrage, la charge hydraulique a quand même besoin de l'intervention du convertisseur en question, celui-ci partira pour garantir la suppression de l'installation.

La priorité de démarrage est réattribuée dans deux conditions suivant le temps ET :

- 1) Échange durant le pompage : quand la pompe reste allumée sans interruption jusqu'au dépassement du temps maximum absolu de pompage.
- 2) Échange au standby : quand la pompe est en standby mais qu'on a dépassé 50 % du temps ET.

Si la configuration est ET = 0, on a l'échange au standby. À chaque fois qu'une pompe du groupe s'arrête, au démarrage successif c'est une pompe différente qui se mettra en marche.



Si le paramètre ET (temps maximum de travail), est mis à 0, on a l'échange à chaque redémarrage, indépendamment du temps de travail effectif de la pompe.

6.6.10 **CF : Portante**

Configure la fréquence portante de la modulation du convertisseur. La valeur préconfigurée en usine est celle qui convient dans la plupart des cas, il est donc déconseillé de la modifier à moins d'être pleinement conscient des changements effectués.

6.6.11 **AC : Accélération**

Configure la vitesse de variation avec laquelle le convertisseur varie la fréquence. A une influence aussi bien sur la phase de démarrage que durant la régulation. En général la valeur préconfigurée est optimale, mais en cas de problèmes de démarrage ou d'erreurs HP, elle peut être modifiée ou réduite. À chaque fois que l'on change ce paramètre, il faut vérifier que le système continue à avoir une bonne régulation. En cas de problèmes d'oscillation, réduire les gains GI et GP, voir paragraphes 6.6.4 e 6.6.5. Réduire AC rend le convertisseur plus lent.

6.6.12 **AE : Activation de la fonction antiblocage**

Cette fonction sert à éviter les blocages mécaniques en cas d'inactivité de longue durée ; elle agit en mettant périodiquement la pompe en rotation.

Quand la fonction est activée, la pompe effectue toutes les 23 heures un cycle de déblocage de la durée d'1 min.

6.6.13 **Configuration des entrées numériques auxiliaires IN1, IN2, IN3, IN4**

Ce paragraphe décrit les fonctionnalités et les configurations possibles des entrées avec les paramètres I1, I2, I3, I4.

Pour les connexions électriques voir par. 2.2.4.2

Les entrées sont toutes identiques et à chacune d'elles peuvent être associées toutes les fonctionnalités.

Avec le paramètre IN1..IN4 on associe la fonction désirée à l'entrée i-ième.

Chaque fonction associée aux entrées est expliquée de manière plus approfondie dans la suite de ce paragraphe. Le Tableau 22 résume les fonctions et les différentes configurations.

Les réglages d'usine sont indiqués dans le Tableau 21.

Configurations d'usine des entrées numériques IN1, IN2, IN3, IN4	
Entrée	Valeur
1	1 (flotteur NO)
2	3 (P aux NO)
3	5 (validation NO)
4	10 (basse pression NO)

Tableau 21: Configurations d'usine des entrées

Tableau récapitulatif des configurations possibles des entrées numériques IN1, IN2, IN3, IN4 et de leur fonctionnement		
Valeur	Fonction associée à l'entrée générique i	Affichage de la fonction active associée à l'entrée
0	Fonctions entrée désactivées	
1	Absence eau signalée par flotteur externe (NO)	F1
2	Absence eau signalée par flotteur externe (NF)	F1
3	Point de consigne auxiliaire Pi (NO) relatif à l'entrée utilisée	F2
4	Point de consigne auxiliaire Pi (NF) relatif à l'entrée utilisée	F2

FRANÇAIS

5	Activation générale du convertisseur par signal externe (NO)	F3
6	Activation générale du convertisseur par signal externe (NF)	F3
7	Activation générale du convertisseur par signal externe (NO) + Réinitialisation des blocs réinitialisables	F3
8	Activation générale du convertisseur par signal externe (NF) + Réinitialisation des blocs réinitialisables	F3
9	Réinitialisation des blocages réinitialisables NO	
10	Entrée signal de basse pression NO, rétablissement automatique et manuel	F4
11	Entrée signal de basse pression NF, rétablissement automatique et manuel	F4
12	Entrée basse pression NO uniquement rétablissement manuel	F4
13	Entrée basse pression NC uniquement rétablissement manuel	F4

Tableau 22: Configurations des entrées

6.6.13.1 Désactivation des fonctions associées à l'entrée

Si on choisit 0 comme valeur de configuration d'une entrée, chaque fonction associée à l'entrée sera désactivée indépendamment du signal présent sur les bornes de l'entrée proprement dite.

6.6.13.2 Configuration fonction flotteur externe

Le flotteur externe peut être connecté à n'importe quelle entrée, pour les connexions électriques voir paragraphe 2.2.4.2. On obtient la fonction flotteur en configurant le paramètre INx, relatif à l'entrée à laquelle est connecté le flotteur, avec l'une des valeurs de la Tableau 22.

L'activation de la fonction flotteur externe génère le blocage du système. La fonction est conçue pour connecter l'entrée à un signal provenant d'un flotteur qui signale l'absence d'eau.

Quand cette fonction est active, le symbole F1 s'affiche dans la ligne ÉTAT de la page principale.

Afin que le système se bloque et signale l'erreur F1, l'entrée doit être activée pendant au moins 1 s.

Quand on est dans la condition d'erreur F1, l'entrée doit être désactivée pendant au moins 30 s, avant que le système ne se débloque. Le comportement de la fonction est résumé dans le Tableau 23.

Si plusieurs fonctions flotteur sont configurées simultanément sur des entrées différentes, le système signalera F1 quand au moins une fonction est activée et enlèvera l'alarme quand aucune n'est activée.

Comportement de la fonction flotteur externe en fonction de INx et de l'entrée				
Valeur Paramètre INx	Configuration entrée	État entrée	Fonctionnement	Affichage
1	Actif avec signal haut sur l'entrée (NO)	Absente	Normal	Aucun
		Présente	Blocage du système pour absence eau signalée par flotteur externe	F1
2	Actif avec signal bas sur l'entrée (NF)	Absente	Blocage du système pour absence eau signalée par flotteur externe	F1
		Présente	Normal	Aucun

Tableau 23: Fonction flotteur externe

6.6.13.3 Configuration fonction entrée pression auxiliaire



Les points de consigne auxiliaires sont désactivés si on n'utilise pas le capteur de débit (FI=0) et si on utilise FZ suivant la modalité à fréquence minimum (FZ ≠ 0)..

Le signal qui valide un point de consigne extérieur peut être fourni sur n'importe quelle entrée (pour les connexions électriques voir paragraphe 2.2.4.2). On obtient la fonction point de consigne auxiliaire, en configurant le paramètre INx, relatif à l'entrée sur laquelle la connexion a été faite conformément à Tableau 24.

La fonction pression auxiliaire modifie le point de consigne du système de la pression SP (voir par. 6.3) à la pression Pi. Pour les connexions électriques voir paragraphe 2.2.4.2 où i représente l'entrée utilisée. De cette manière, en plus de SP on a quatre autres pressions disponibles P1, P2, P3, P4.

Quand cette fonction est active, le symbole Pi s'affiche dans la ligne ÉTAT de la page principale.

Afin que le système travaille avec le point de consigne auxiliaire, l'entrée doit être active pendant au moins 1 s.

Quand on travaille avec le point de consigne auxiliaire, pour recommencer à travailler avec le point de consigne SP, l'entrée doit être inactive pendant au moins 1 s. Le comportement de la fonction est résumé dans le Tableau 24.

Si plusieurs fonctions pression auxiliaire sont configurées simultanément sur des entrées différentes, le système signalera Pi quand au moins une fonction est activée. Pour des activations simultanées, la pression réalisée sera la plus basse parmi celles avec l'entrée active. L'alarme est enlevée quand aucune entrée n'est activée.

Comportement de la fonction pression auxiliaire en fonction de INx et de l'entrée				
Valeur Paramètre INx	Configuration entrée	État entrée	Fonctionnement	Affichage
3	Actif avec signal haut sur l'entrée (NO)	Absente	Point de consigne auxiliaire i-ème non actif	Aucun
		Présente	Point de consigne auxiliaire i-ème actif	Px
4	Actif avec signal bas sur l'entrée (NF)	Absente	Point de consigne auxiliaire i-ème actif	Px
		Présente	Point de consigne auxiliaire i-ème non actif	Aucun

Tableau 24: Point de consigne auxiliaire

6.6.13.4 Configuration activation du système et réinitialisation des erreurs

Le signal qui habilite le système peut être fourni à une entrée quelconque (pour les connexions électriques voir paragraphe 2.2.4.2) On obtient la fonction activation du système en configurant le paramètre INx, relatif à l'entrée à laquelle est connecté le signal d'activation, avec l'une des valeurs du Tableau 24 .

Quand cette fonction est active, le système se désactive complètement et F3 s'affiche dans la ligne ÉTAT de la page principale. Si plusieurs fonctions désactivation système sont configurées simultanément sur des entrées différentes, le système signalera F3 quand au moins une fonction est activée et enlèvera l'alarme quand aucune n'est activée. Afin que le système rende effective la fonction désactivation, l'entrée doit être activée pendant au moins 1 s. Quand le système est désactivé, pour que la fonction soit désactivée (réactivation du système), l'entrée doit être inactive pendant au moins 1 s. Le comportement de la fonction est résumé dans le Tableau 25. Si plusieurs fonctions désactivation sont configurées simultanément sur des entrées différentes, le système signalera F3 quand au moins une fonction est activée. L'alarme est enlevée quand aucune entrée n'est activée.

Comportement de la fonction activation système et réinitialisation des erreurs en fonction de INx et de l'entrée				
Valeur Paramètre INx	Configuration entrée	État entrée	Fonctionnement	Affichage
5	Actif avec signal haut sur l'entrée (NO)	Absente	Convertisseur activé	Aucun
		Présente	Convertisseur désactivé	F3
6	Actif avec signal bas sur l'entrée (NF)	Absente	Convertisseur désactivé	F3
		Présente	Convertisseur activé	Aucun
7	Actif avec signal haut sur l'entrée (NO)	Absente	Convertisseur activé	Aucun
		Présente	Convertisseur désactivé + réinitialisation des blocages	F3
8	Actif avec signal bas sur l'entrée (NF)	Absente	Convertisseur désactivé + réinitialisation des blocages	F3
		Présente	Convertisseur activé	
9	Actif avec signal haut sur l'entrée (NO)	Absente	Convertisseur activé	Aucun
		Présente	Réinitialisation blocages réinitialisables	Aucun

Tableau 25: Activation système et réinitialisation des alarmes

6.6.13.5 Configuration de la détection de basse pression (KIWA)

Le pressostat de minimum qui détecte la basse pression peut être connecté à n'importe quelle entrée (pour les connexions électriques voir paragraphe 2.2.4.2) On obtient la fonction détection de basse pression en configurant le paramètre INx, relatif à l'entrée à laquelle est connecté le signal d'activation, avec l'une des valeurs du Tableau 26.

L'activation de la fonction de détection basse pression génère le blocage du système après le temps T1 (voir T1: Temps d'extinction après le signal de basse pression par. 6.6.2). La fonction est conçue pour connecter l'entrée au signal provenant d'un pressostat qui signale une pression trop basse sur l'aspiration de la pompe. Quand cette fonction est active, le symbole F4 s'affiche dans la ligne ÉTAT de la page principale.

Quand on est dans la condition d'erreur F4, l'entrée doit être désactivée pendant au moins 2 s, avant que le système ne se débloque. Le comportement de la fonction est résumé dans le Tableau 26.

Si plusieurs fonctions de détection basse pression sont configurées simultanément sur des entrées différentes, le système signalera F4 quand au moins une fonction est activée et enlèvera l'alarme quand aucune n'est activée.

Comportement de la fonction activation système et réinitialisation des erreurs en fonction de INx et de l'entrée				
Valeur Paramètre INx	Configuration entrée	État entrée	Fonctionnement	Affichage
10	Actif avec signal haut sur l'entrée (NO)	Absente	Normal	Aucun
		Présente	Blocage du système pour basse pression sur l'aspiration, Rétablissement automatique + manuel	F4
11	Actif avec signal bas sur l'entrée (NF)	Absente	Blocage du système pour basse pression sur l'aspiration, Rétablissement automatique + manuel	F4
		Présente	Normal	Aucun
12	Actif avec signal haut sur l'entrée (NO)	Absente	Normal	Aucun
		Présente	Blocage du système pour basse pression sur l'aspiration. Rétablissement manuel	F4
13	Actif avec signal bas sur l'entrée (NF)	Absente	Blocage du système pour basse pression sur l'aspiration. Rétablissement manuel	F4
		Présente	Normal	Aucun

Tableau 26: Détection du signal de basse pression (KIWA)

6.6.14 Configuration des sorties OUT1, OUT2

Ce paragraphe décrit les fonctionnalités et les configurations possibles des sorties OUT1 et OUT2 avec les paramètres O1 et O2.

Pour les connexions électriques voir par. 2.2.4.

Les réglages d'usine sont indiqués dans le Tableau 27.

Configurations d'usine des sorties	
Sortie	Valeur
OUT 1	2 (erreur NO se ferme)
OUT 2	2 (Pompe en marche NO se ferme)

Tableau 27: Configurations d'usine des sorties

6.6.14.1 O1 : Configuration fonction sortie 1

La sortie 1 communique une alarme active (indique qu'un blocage du système a eu lieu). La sortie permet l'utilisation d'un contact sec aussi bien normalement fermé que normalement ouvert.

Au paramètre O1 sont associées les valeurs et les fonctionnalités indiquées dans le Tableau 28.

6.6.14.2 O2 : Configuration fonction sortie 2

La sortie 2 communique l'état de marche de l'électropompe (pompe allumée/éteinte). La sortie permet l'utilisation d'un contact sec aussi bien normalement fermé que normalement ouvert.

Au paramètre O2 sont associées les valeurs et les fonctionnalités indiquées dans le Tableau 28.

Configuration des fonctions associées aux sorties				
Configuration de la sortie	OUT1		OUT2	
	Condition d'activation	État du contact de sortie	Condition d'activation	État du contact de sortie
0	Aucune fonction associée	Contact NO toujours ouvert, NF toujours fermé	Aucune fonction associée	Contact NO toujours ouvert, NF toujours fermé
1	Aucune fonction associée	Contact NO toujours fermé, NF toujours ouvert	Aucune fonction associée	Contact NO toujours fermé, NF toujours ouvert
2	Présence d'erreurs bloquantes	En cas d'erreurs bloquantes, le contact NO se ferme et le contact NF s'ouvre	Activation de la sortie en cas d'erreurs bloquantes	Quand l'électropompe est en marche, le contact NO se ferme et le contact NF s'ouvre
3	Présence d'erreurs bloquantes	En cas d'erreurs bloquantes, le contact NO s'ouvre et le contact NF se ferme	Activation de la sortie en cas d'erreurs bloquantes	Quand l'électropompe est en marche, le contact NO s'ouvre et le contact NF se ferme

Tableau 28: Configuration des sorties

6.6.15 RF : Réinitialisation de l'historique des erreurs et alarmes

En maintenant enfoncées simultanément pendant au moins 2 secondes les touches + et – la chronologie des erreurs et alarmes s'efface. Sous le symbole RF figure le nombre d'erreurs présentes dans l'historique (max. 64).

L'historique peut être lu depuis le menu AFFICHEUR à la page FF.

6.6.16 PW: Configuration mot de passe

Le convertisseur a un système de protection par mot de passe. Si l'on saisit un mot de passe les paramètres du convertisseur seront accessibles et visibles mais il ne sera pas possible de les modifier.

Quand le mot de passe (PW) est « 0 » tous les paramètres sont débloqués et peuvent être modifiés.

Quand un mot de passe est utilisé (valeur PW différente de 0) toutes les modifications sont bloquées et « XXXX » s'affiche dans la page PW.

Si le mot de passe est configuré, il permet de naviguer dans toutes les pages, mais à une tentative quelconque d'un paramètre une fenêtre pop-up s'ouvre et demande de saisir le mot de passe. La fenêtre pop-up permet de quitter la procédure ou de saisir le mot de passe et entrer.

Quand le mot de passe correct est saisi, les paramètres sont débloqués et modifiables pendant 10 minutes.

Si l'on souhaite annuler le temporisateur du mot de passe, il suffit d'aller dans la page PW et d'appuyer simultanément sur + et – pendant 2 secondes.

La saisie d'un mot de passe correct affiche un cadenas qui s'ouvre, tandis que la saisie d'un mot de passe erroné affiche un cadenas qui clignote.

Si l'on saisit un mot de passe erroné plus de 10 fois, le même cadenas du mot de passe erroné s'affiche avec les couleurs inversées et plus aucune saisie de mot de passe n'est acceptée jusqu'à ce qu'on éteigne et rallume l'appareil. Après une réinitialisation des valeurs d'usine, le mot de passe est reporté à « 0 ».

Chaque changement du mot de passe prend effet à la pression de Mode ou de Set et chaque modification successive d'un paramètre implique de taper le nouveau mot de passe (ainsi, l'installateur fait toutes les configurations avec la valeur de défaut, PW = 0, et la dernière chose qu'il fait avant de s'en aller est de configurer le mot de passe. De cette manière, il est sûr que la machine est protégée sans devoir accomplir aucune autre action).

En cas de perte du mot de passe, il y a 2 possibilités pour modifier les paramètres du convertisseur :

- Prendre note de tous les paramètres, réinitialiser le convertisseur avec les valeurs d'usine, voir paragraphe 7.3. L'opération de réinitialisation efface tous les paramètres du convertisseur y compris le mot de passe.
- Noter le numéro présent dans la page du mot de passe, envoyer un courriel avec ce numéro au centre SAV, dans l'espace de quelques jours vous recevrez le mot de passe pour débloquer le convertisseur.

6.6.16.1 Mot de passe systèmes multiconvertisseur

Le paramètre PW fait partie des paramètres sensibles, donc pour que le convertisseur fonctionne il faut que PW soit identique pour tous les convertisseurs. S'il y a déjà une chaîne avec mot de passe aligné et qu'on lui ajoute un convertisseur avec PW=0, on a la demande d'alignement des paramètres. Dans ces conditions, le convertisseur avec PW=0 peut accepter la configuration, mot de passe inclus, mais il ne peut pas propager sa propre configuration.

Dans le cas de paramètres sensibles non alignés, pour aider l'utilisateur à comprendre si une configuration est propageable, dans la page d'alignement des paramètres, le paramètre key s'affiche avec la valeur correspondante.

Key représente un codage du mot de passe. Suivant la correspondance des keys, on peut comprendre si les convertisseurs d'une chaîne peuvent être alignés.

Key égale à - -

- le convertisseur peut recevoir la configuration de tous
- il peut propager sa configuration à des convertisseurs avec key égale à - -
- il ne peut propager sa configuration à des convertisseurs avec key différente de - -

Key supérieure ou égale à 0

- le convertisseur peut recevoir la configuration uniquement de convertisseurs qui ont la même Key
- il peut propager sa configuration à des convertisseurs avec key identique ou avec key = - -
- il ne peut pas propager sa configuration à des convertisseurs avec key différente.

Quand on saisit le mot de passe pour débloquent un convertisseur d'un groupe, tous les convertisseurs sont débloqués.

Quand on modifie le mot de passe sur un convertisseur d'un groupe, tous les convertisseurs reçoivent la modification.

Quand on active la protection avec mot de passe sur un convertisseur d'un groupe (+ et – dans la page PW quand PW≠0), la protection s'active sur tous les convertisseurs (le mot de passe est demandé pour effectuer n'importe quelle modification).

7 SYSTÈMES DE PROTECTION

Le convertisseur est muni de systèmes de protection aptes à préserver la pompe, le moteur, la ligne d'alimentation et le convertisseur. Si une ou plusieurs protections interviennent, celle qui a la priorité la plus élevée est signalée immédiatement sur l'afficheur. En fonction du type d'erreur, l'électropompe peut s'éteindre, mais lors du rétablissement des conditions normales, l'état d'erreur peut s'annuler automatiquement immédiatement ou s'annuler après un certain temps suite à un réarmement automatique.

Dans les cas de blocage pour absence eau (BL), de blocage pour surintensité dans le moteur de l'électropompe (OC), blocage pour surintensité dans les étages finaux de sortie (OF), blocage pour court-circuit direct entre les phases de la borne de sortie (SC), on peut essayer de sortir manuellement des conditions d'erreur en appuyant puis en relâchant simultanément les touches + et -. Si la condition d'erreur persiste, il est nécessaire d'éliminer la cause qui détermine cette anomalie.

Alarme dans l'historique des erreurs	
Indication afficheur	Description
PD	Extinction non correcte
FA	Problèmes sur le système de refroidissement

Tableau 29: Alarmes

Conditions de blocage	
Indication afficheur	Description
BL	Blocage pour absence eau
BPx	Blocage pour erreur de lecture sur le capteur de pression i-ème
LP	Blocage pour tension d'alimentation basse
HP	Blocage pour tension d'alimentation interne élevée
OT	Blocage pour surchauffe des étages finaux de puissance
OB	Blocage pour surchauffe du circuit imprimé
OC	Blocage pour surintensité dans le moteur de l'électropompe
OF	Blocage pour surintensité dans les étages finaux de sortie
SC	Blocage pour court-circuit direct entre les phases de la borne de sortie
EC	Blocage pour non-configuration du courant nominal (RC)
Ei	Blocage pour erreur interne i-ème
Vi	Blocage pour tension interne i-ème hors tolérance

Tableau 30: Indications des blocages

7.1 Description des blocages

7.1.1 « BL » Blocage pour absence eau

Dans des conditions de débit inférieur à la valeur minimum avec pression inférieure à celle de régulation configurée, une absence eau est signalée et le système éteint la pompe. Le temps de permanence en l'absence de pression et de débit se configure avec le paramètre TB dans le menu ASSISTANCE TECHNIQUE.

Si, erronément, on configure un point de consigne de pression supérieur à la pression que l'électropompe parvient à fournir en fermeture, le système signale « blocage pour absence eau » (BL) même s'il ne s'agit pas effectivement d'absence d'eau. Il est nécessaire alors de réduire la pression de régulation à une valeur raisonnable qui ne dépasse pas normalement 2/3 de la pression de l'électropompe installée.

Les paramètres SO: Facteur de marche à sec 6.5.14 e MP: Pression minimum d'extinction pour absence d'eau 6.5.15 permettent de configurer les seuils d'intervention de la protection pour la marche à sec.



Si les paramètres SP, RC, SO et MP n'ont pas été configurés correctement, la protection pour manque d'eau peut ne pas fonctionner correctement.

7.1.2 « BPx » Blocage pour panne sur le capteur de pression

Si le convertisseur détecte une anomalie sur le capteur de pression, la pompe reste bloquée et l'erreur « BPx » est signalée. Cet état commence dès que le problème est détecté et se termine automatiquement au rétablissement des conditions correctes.

BP1 indique une erreur sur le capteur connecté sur press1, BP2 indique une erreur sur le capteur connecté sur press2,

BP3 indique une erreur sur le capteur connecté sur le bornier J5

7.1.3 « LP » Blocage pour tension d'alimentation basse

Il se produit lorsque la tension de ligne à la borne d'alimentation descend en dessous de la tension minimum autorisée 295 VCA. La réinitialisation se produit seulement de manière automatique quand la tension à la borne dépasse 348 VCA et rentre dans la norme.

7.1.4 « HP » Blocage pour tension d'alimentation interne élevée

Il se produit quand la tension d'alimentation interne dépasse les valeurs admises. La réinitialisation se produit seulement de manière automatique quand la tension revient aux valeurs admises. Il peut être dû à des sauts de la tension de alimentation ou à un arrêt trop brusque de la pompe.

7.1.5 « SC » Blocage pour court-circuit direct entre les phases de la borne de sortie

Le convertisseur est muni d'une protection contre le court-circuit direct pouvant se produire entre les phases U, V, W de la borne de sortie « PUMP ». Quand cet état de blocage est signalé, on peut essayer de rétablir le fonctionnement par la pression simultanée des touches + et - **qui n'a toutefois pas d'effet avant que ne se soient écoulées 10 secondes à partir de l'instant où le court-circuit s'est produit.**

7.2 Réinitialisation manuelle des conditions d'erreur

En état d'erreur, l'utilisateur peut éliminer l'erreur en forçant un nouvel essai, en appuyant puis en relâchant les touches + et -.

7.3 Réinitialisation automatique des conditions d'erreur

Pour certains problèmes de fonctionnement et conditions de blocage, le système effectue des tentatives de réinitialisation automatique de l'électropompe.

Le système de réinitialisation automatique concerne en particulier :

- « BL » Blocage pour absence eau
- « LP » Blocage pour tension de ligne basse
- « HP » Blocage pour tension interne élevée
- « OT » Blocage pour surchauffe des étages finaux de puissance
- « OB » Blocage pour surchauffe du circuit imprimé
- « OC » Blocage pour surintensité dans le moteur de l'électropompe
- « OF » Blocage pour surintensité dans les étages finaux de sortie
- « BP » Blocage pour anomalies sur le capteur de pression

Si, par exemple, l'électropompe est bloquée pour absence d'eau, le convertisseur commence automatiquement une procédure d'essai pour vérifier si effectivement la machine est restée à sec de manière définitive et permanente. Si pendant la séquence des opérations, un essai de réinitialisation est effectué avec succès (par exemple l'eau est revenue), la procédure s'interrompt et le fonctionnement normal est rétabli.

Le Tableau 31 montre les séquences des opérations exécutées par le convertisseur pour les différents types de blocage.

Réinitialisations automatiques des conditions d'erreur		
Indication afficheur	Description	Séquence de réinitialisation automatique
BL	Blocage pour absence eau	- Une tentative toutes les 10 minutes pour un total de 6 tentatives. - Une tentative toutes les heures pour un total de 24 tentatives. - Une tentative toutes les 24 heures pour un total de 30 tentatives.
LP	Blocage pour tension de ligne basse.	- La réinitialisation s'effectue quand on revient à une tension spécifique.
HP	Blocage pour tension d'alimentation interne élevée	- La réinitialisation s'effectue quand on revient à une tension spécifique
OT	Blocage pour surchauffe des étages finaux de puissance (TE > 100°C)	- La réinitialisation s'effectue quand la température des étages finaux de puissance descend de nouveau sous 85 °C
OB	Blocage pour surchauffe du circuit imprimé (BT > 120°C)	- La réinitialisation s'effectue quand la température du circuit imprimé descend à nouveau sous 100 °C
OC	Blocage pour surintensité dans le moteur de l'électropompe	- Une tentative toutes les 10 minutes pour un total de 6 tentatives.
OF	Blocage pour surintensité dans les étages finaux de sortie	- Une tentative toutes les 10 minutes pour un total de 6 tentatives.

Tableau 31: Réinitialisation automatique en cas de blocages

8 RÉINITIALISATION ET CONFIGURATIONS D'USINE

8.1 Réinitialisation générale du système

Pour réinitialiser le convertisseur, maintenir enfoncée les 4 touches simultanément pendant 2 s. Cette opération n'efface pas les configurations mémorisées par l'utilisateur.

8.2 Configurations d'usine

Le convertisseur sort de l'usine avec une série de paramètres préétablis qui peuvent être changés en fonction des exigences de l'utilisateur. Chaque changement des configurations est automatiquement sauvegardé dans la mémoire et si on le désire, il est toujours possible de rétablir les conditions d'usine (voir Réinitialisation des configurations d'usine par 8.3).

8.3 Réinitialisation des configurations d'usine

Pour rétablir les valeurs d'usine, éteindre le convertisseur, attendre l'éventuelle extinction complète de ventilateurs et afficheur, presser et maintenir enfoncées les touches « SET » et « + » et redonner la tension ; ne relâcher les deux touches que lorsque « EE » s'affiche.

Dans ce cas, les configurations d'usine sont rétablies (une écriture et une lecture sur EEPROM des configurations d'usine enregistrées de manière permanente dans la mémoire FLASH).

Une fois terminée la configuration de tous les paramètres, le convertisseur retourne au fonctionnement normal.



Quand les valeurs d'usine ont été rétablies, il faut reconfigurer tous les paramètres qui caractérisent l'installation (courant, gains, fréquence minimum, pression de consigne, etc.) comme à la première installation.

FRANÇAIS

Configurations d'usine					
		AD 2.2 AC AD 1.5 AC AD 1.0 AC	AD 5.5 AC AD 4.0 AC AD 3.0 AC	AD 15.0 AC AD 11.0 AC AD 7.5 AC	Aide-mémoire installation
Identificateur	Description	Valeur			
LA	Langue	ITA	ITA	ITA	
SP	Pression de consigne [bar]	3,0	3,0	3,0	
P1	Point de consigne P1 [bar]	2,0	2,0	2,0	
P2	Point de consigne P2 [bar]	2,5	2,5	2,5	
P3	Point de consigne P3 [bar]	3,5	3,5	3,5	
P4	Point de consigne P4 [bar]	4,0	4,0	4,0	
FP	Fréquence d'essai du mode manuel	40,0	40,0	40,0	
RC	Courant nominal de l'électropompe [A]	0,0	0,0	0,0	
RT	Sens de rotation	0 (UVW)	0 (UVW)	0 (UVW)	
FN	Fréquence nominale [Hz]	50,0	50,0	50,0	
OD	Typologie d'installation	1 (Rigide)	1 (Rigide)	1 (Rigide)	
RP	Diminution de pression pour redémarrage [bar]	0,5	0,5	0,5	
AD	Adresse	0 (Auto)	0 (Auto)	0 (Auto)	
PR	Capteur de pression	1 (501 R 25 bar)	1 (501 R 25 bar)	1 (501 R 25 bar)	
MS	Système de mesure	0 (International)	0 (International)	0 (International)	
FI	Capteur de débit	0 (Absente)	0 (Absente)	0 (Absente)	
FD	Diamètre tuyau [pouce]	2	2	2	
FK	K-factor [impulsions/l]	24,40	24,40	24,40	
FZ	Configuration de la fréquence de flux zéro[Hz]	0	0	0	
FT	Débit minimum d'extinction [l/min]	5	5	5	
SO	Facteur de marche à sec	22	22	22	
MP	Pression minimum d'extinction pour absence d'eau[bar]	0,0	0,0	0,0	
TB	Temps de blocage absence eau [s]	10	10	10	
T1	Retard d'extinction [s]	2	2	2	
T2	Retard d'extinction [s]	10	10	10	
GP	Coefficient de gain proportionnel	0,6	0,6	0,6	
GI	Coefficient de gain intégral	1,2	1,2	1,2	
FS	Fréquence maximum de rotation [Hz]	50,0	50,0	50,0	
FL	Fréquence minimum de rotation [Hz]	0,0	0,0	0,0	
NA	Convertisseurs actifs	N	N	N	
NC	Convertisseurs simultanés	NA	NA	NA	
IC	Configuration de la réserve	1 (Auto)	1 (Auto)	1 (Auto)	
ET	Temps d'échange [h]	2	2	2	
CF	Portante [kHz]	20	10	5	
AC	Accélération	5	4	2	
AE	Fonction antiblocage	1(Activé)	1(Activé)	1(Activé)	
I1	Fonction I1	1 (Flotteur)	1 (Flotteur)	1 (Flotteur)	
I2	Fonction I2	3 (P Aux)	3 (P Aux)	3 (P Aux)	
I3	Fonction I3	5 (Désactivé)	5 (Désactivé)	5 (Désactivé)	
I4	Fonction I4	10 (Basse pression)	10 (Basse pression)	10 (Basse pression)	
O1	Fonction sortie 1	2	2	2	
O2	Fonction sortie 2	2	2	2	
PW	Configuration mot de passe	0	0	0	

Tableau 32: Configurations d'usine

INHALT

LEGENDE	199
HINWEISE	199
HAFTUNG	199
1 ALLGEMEINES	200
1.1 Anwendungen	200
1.2 Technische Merkmale	201
1.2.1 Umgebungstemperatur	204
2 INSTALLATION	204
2.1 Befestigung des Geräts	204
2.2 Anschlüsse	206
2.2.1 Die elektrischen Anschlüsse	206
2.2.1.1 Anschluss an die Versorgungsleitung AD 2.2 AC - 1.5 AC - 1.0 AC	206
2.2.1.2 Anschluss an die Versorgungsleitung AD 15.0 AC - 11.0 AC - 7.5 AC - 5.5 AC - 4.0 AC - 3.0 AC ...	207
2.2.1.3 Die elektrischen Anschlüsse der Elektropumpe	208
2.2.1.4 Stromanschlüsse für die Elektropumpe AD 2.2 AC - 1.5 AC - 1.0 AC	208
2.2.2 Wasseranschlüsse	209
2.2.3 Anschluss der Sensoren	211
2.2.3.1 Anschluss des Drucksensors	211
2.2.3.2 Anschluss des Druckflusssensors	213
2.2.4 Elektrische Anschlüsse - Ein- und Ausgänge für Nutzergeräte	214
2.2.4.1 Ausgangskontakte OUT 1 und OUT 2:	214
2.2.4.2 Eingangskontakte (fotgekoppelt)	215
3 TASTATUR UND DISPLAY	218
3.1 Menü	219
3.2 Zugang zu den Menüs	219
3.2.1 Direkter Zugang mit der Tastenkombination	219
3.2.2 Zugang über den Namen durch das Pulldown-Menü	221
3.3 Aufbau der Menüseiten	222
3.4 Sperren der Parametereinstellungen mit Passwort	223
4 MULTI-UMRICHTER SYSTEM	224
4.1 Einführung in die Multi-Umrichter-Systeme	224
4.2 Ausführung einer Multi-Umrichter-Anlage	224
4.2.1 Kommunikationskabel (Link)	224
4.2.2 Sensoren	225
4.2.2.1 Durchflusssensoren	225
4.2.2.2 Einheiten mit nur einem Drucksensor	225
4.2.2.3 Drucksensoren	226
4.2.3 Anschluss und Einstellung der optgekoppelten Eingänge	226
4.3 Mit der Multi-Umrichter-Funktion verbundene Parameter	226
4.3.1 Auf den Multi-Umrichter bezogene Werte	226
4.3.1.1 Werte mit lokaler Bedeutung	226
4.3.1.2 Sensible Werte	227
4.3.1.3 Werte mit fakultativer Anpassung	228
4.4 Erster Start eines Multi-Invertersystems	228
4.5 Einstellung der Multi-Umrichter	228
4.5.1 Zuweisung der Startfolge	228
4.5.1.1 Höchstbetriebszeit	229
4.5.1.2 Erreichen der Höchstnichttätigkeitszeit	229
4.5.2 Reserven und Zahl der Umrichter, die am Pumpvorgang teilnehmen	229
5 EINSCHALTEN UND INBETRIEBNAHME	230
5.1 Erstes Einschalten der Maschine	230
5.1.1 Einstellung des Nennstromwerts	230
5.1.2 Einstellung der Nennfrequenz	230
5.1.3 Einstellung der Drehrichtung	231
5.1.4 Einstellung des Sollwertdrucks	231
5.1.5 Anlage mit Durchflusssensor	231
5.1.6 Anlage ohne Durchflusssensor	231
5.1.7 Einstellung anderer Parameter	232
5.2 Lösung der für die erste Installation typischen Probleme	233

6	BEDEUTUNG DER EINZELNEN PARAMETER.....	234
6.1	Nutzermenü.....	234
6.1.1	FR: Anzeige der Drehfrequenz	234
6.1.2	VP: Anzeige des Drucks	234
6.1.3	C1: Anzeige des Phasenstromwerts.....	234
6.1.4	PO: Anzeige der Leistungsausgabe	234
6.1.5	SM: Systembildschirm	234
6.1.6	VE: Anzeige der Version.....	235
6.2	Bildschirmmenü	235
6.2.1	VF: Anzeige des Flusses	235
6.2.2	TE: Anzeige der Temperatur der Zuleitungen zu den Leistungsverbrauchern.....	235
6.2.3	BT: Anzeige der Temperatur der Elektronikarte	235
6.2.4	FF: Anzeige Fault-Historik	235
6.2.5	CT: Kontrast Display	235
6.2.6	LA: Sprache	236
6.2.7	HO: Betriebsstunden.....	236
6.3	Setpoint-Menü	236
6.3.1	SP: Einstellung des Sollwertdrucks	236
6.3.2	Einstellung der Hilfsdrücke	236
6.3.2.1	P1: Einstellung des zusätzlichen Druckwerts 1	237
6.3.2.2	P2: Einstellung des zusätzlichen Druckwerts 2	237
6.3.2.3	P3: Einstellung des zusätzlichen Druckwerts 3.....	237
6.3.2.4	P4: Einstellung des zusätzlichen Druckwerts 4.....	237
6.4	Manuelles Menü	237
6.4.1	FP: Einstellung der Probefrequenz.....	237
6.4.2	VP: Anzeige des Drucks	237
6.4.3	C1: Anzeige des Phasenstromwerts.....	238
6.4.4	PO: Anzeige des Drucks.....	238
6.4.5	RT: Einstellung der Drehrichtung.....	238
6.4.6	VF: Anzeige des Flusses	238
6.5	Installateur-Menü	238
6.5.1	RC: Einstellung des Nennstromwerts der Elektropumpe.....	238
6.5.2	RT: Einstellung der Drehrichtung.....	239
6.5.3	FN: Einstellung der Nennfrequenz	239
6.5.4	OD: Anlagenart	239
6.5.5	RP: Einstellung des Druckabfalls beim Neustart	239
6.5.6	AD: Konfiguration Adresse.....	240
6.5.7	PR: Drucksensor	240
6.5.8	MS: Messsystem.....	240
6.5.9	FI: Einstellung Druckflusssensor	241
6.5.9.1	Betrieb ohne Druckflusssensor.....	241
6.5.9.2	Betrieb mit zuvor definiertem spezifischem Druckflusssensor	242
6.5.9.3	Betrieb mit einem allgemeinen Druckflusssensor	243
6.5.10	FD: Einstellung des Rohrdurchmessers	243
6.5.11	FK: Einstellung des Impuls-/Literumwandlungsfaktors.....	243
6.5.12	FZ: Einstellung der Nullflussfrequenz	244
6.5.13	FT: Einstellung der Ausschaltgrenze	244
6.5.14	SO: Trockenlaufschutzfaktor.....	245
6.5.15	MP: Mindestausschaltdruck wegen Wassermangel	245
6.6	Menü Technischer Kundendienst	245
6.6.1	TB: Zeit für Sperrung aufgrund von Wassermangel	245
6.6.2	T1: Ausschalt-Zeit nach dem Niederdrucksignal	245
6.6.3	T2: Abschaltverzögerung.....	246
6.6.4	GP: Koeffizient des proportionalen Gewinns	246
6.6.5	GI: Koeffizient des integralen Gewinns.....	246
6.6.6	FS: Max. Rotationsfrequenz	246
6.6.7	FL: Min. Rotationsfrequenz.....	246
6.6.8	Einstellung der Umrichterzahl und der Reserven	247
6.6.8.1	NA: Aktive Umrichter	247
6.6.8.2	NC: Gleichzeitige Umrichter	247
6.6.8.3	IC: Konfiguration der Reserve	247
6.6.9	ET: Wechselzeit	248

DEUTSCH

6.6.10	CF: Träger.....	248
6.6.11	AC: Beschleunigung	248
6.6.12	AE: Befähigung des Sperrschutzes	249
6.6.13	Setup der Hilfs-Digitaleingänge IN1, IN2, IN3, IN4.....	249
6.6.13.1	Deaktivierung der mit dem Eingang verbundenen Funktionen	250
6.6.13.2	Einstellung der Funktion externer Schwimmer	250
6.6.13.3	Einstellung Funktion Eingang zusätzlicher Druck	250
6.6.13.4	Einstellung Befähigung des Systems und Rückstellung fault.....	251
6.6.13.5	Einstellung der Niederdruckerfassung (KIWA)	252
6.6.14	Setup der Ausgänge OUT1, OUT2.....	252
6.6.14.1	O1: Einstellung der Funktion des Ausgangs 1	253
6.6.14.2	O2: Einstellung der Funktion des Ausgangs 2	253
6.6.15	RF: Rückstellung der Fehlerhistorie und Warning	253
6.6.16	PW: Passworteinstellung	253
6.6.16.1	Passwort Multi-Invertersysteme	254
7	SCHUTZVORRICHTUNGEN	255
7.1	Beschreibung der Sperren	255
7.1.1	„BL“ Sperrung wg. Wassermangel.....	255
7.1.2	„BPx“ Sperrung wg. Schaden am Drucksensor	256
7.1.3	„LP“ Sperrung wg. niedriger Versorgungsspannung	256
7.1.4	„HP“ Sperrung wegen interner hoher Versorgungsspannung	256
7.1.5	„SC“ Sperrung wg. direktem Kurzschluss zwischen den Phasen der Ausgangsklemme	256
7.2	Manuelles Reset der Fehlerbedingung	256
7.3	Selbstwiederherstellung der Fehlerbedingungen	256
8	RESET, WERKSEITIGE EINSTELLUNGEN.....	258
8.1	Allgemeiner Reset des Systems.....	258
8.2	Werkseitige Einstellungen	258
8.3	Wiederherstellung der Werkseinstellungen	258

VERZEICHNIS DER TABELLEN

Tabelle 1:	Technische Merkmale.....	203
Tabelle 2:	Querschnitt des Versorgungskabels für die einphasige Leitung	207
Tabelle 3:	Aufgenommene Stromwerte und Bemessung des Magnetthermoschalters für den höchsten Schutz	209
Tabelle 4:	Querschnitt durch das vieradrige Kabel (3 Phasen + Erdung)	209
Tabelle 5:	Anschluss des Drucksensors 4 – 20 mA	212
Tabelle 6:	Eigenschaften der Ausgangskontakte	214
Tabelle 7:	Eigenschaften der Eingänge.....	215
Tabelle 8:	Einganganschlüsse.....	217
Tabelle 9:	Tastenfunktionen	218
Tabelle 10:	Zugang zu den Menüs	219
Tabelle 11:	Aufbau der Menüs	220
Tabelle 12:	Zustands- und Fehlermeldungen in der Hauptseite	222
Tabelle 13:	Anzeigen in dem Zustandsstreifen	223
Tabelle 14:	Behebung von Störungen	233
Tabelle 15:	Anzeige des Systembildschirms SM	234
Tabelle 16:	Höchststellldruck.....	236
Tabelle 17:	Einstellung des Drucksensors	240
Tabelle 18:	Messeinheits-System.....	240
Tabelle 19:	Einstellungen des Druckflusssensors	241
Tabelle 20:	Durchmesser der Leitungen, Konversionsfaktor FK, zulässiger Mindest- und Höchstfluss.....	244
Tabelle 21:	Werkseitige Konfiguration der Eingänge	249
Tabelle 22:	Konfiguration der Eingänge	249
Tabelle 23:	Funktion externer Schwimmer	250
Tabelle 24:	Zusätzlicher Setpoint	251
Tabelle 25:	Befähigung des Systems und Rückstellung fault	251
Tabelle 26:	Erfassung des Niederdrucksignals (KIWA)	252
Tabelle 27:	Werkseitige Konfigurationen der Ausgänge	252
Tabelle 28:	Konfiguration der Ausgänge	253
Tabelle 29:	Alarme.....	255
Tabelle 30:	Anzeigen der Sperren.....	255
Tabelle 31:	Selbstwiederherstellung nach Sperren.....	257
Tabelle 32:	Werkseitige Einstellungen	259

VERZEICHNIS DER ABBILDUNGEN

Abbildung 1: Kurve für temperaturabhängige Stromreduzierung.....	204
Abbildung 2: Befestigung und Mindestabstand für die Luftzirkulation.....	205
Abbildung 3: Ausbauen des Deckels für den Zugriff auf die Anschlüsse.....	206
Abbildung 4: Elektrische Anschlüsse.....	206
Abbildung 5: Anschluss Pumpe AD 2.2 AC - 1.5 AC - 1.0 AC.....	208
Abbildung 6: Hydraulik-Installation.....	210
Abbildung 7: Anschluss der Sensoren.....	211
Abbildung 8: Anschluss des Drucksensors 4-20 – mA.....	212
Abbildung 9: Anschluss Drucksensor 4-20 mA in einem Multi-Invertersystem.....	213
Abbildung 10: Anschlussbeispiel der Ausgänge.....	214
Abbildung 11: Anschlussbeispiel der Eingänge.....	216
Abbildung 12: Aspekt der Nutzschnittstelle.....	218
Abbildung 13: Auswahl des Pulldown-Menüs.....	221
Abbildung 14: Schema der möglichen Menüzugänge.....	221
Abbildung 15: Anzeige eines Menüparameters.....	223
Abbildung 16: Link-Anschluss.....	225
Abbildung 17: Einstellung des Neustartdrucks.....	240

LEGENDE

Im Text werden folgende Symbole benutzt:



Allgemeine Gefahr. Das Nichteinhalten der nach diesem Symbol stehenden Anweisungen kann zu Personen- und Sachschäden führen.



Stromschlaggefahr. Das Nichteinhalten der nach diesem Symbol stehenden Anweisungen kann zu Personenschäden führen.



Anmerkungen

HINWEISE

Vor der Ausführung einer jeglichen Arbeit ist dieses Handbuch aufmerksam zu lesen.

Bewahren Sie das Handbuch für die zukünftige Einsichtnahme auf.



Elektrische Anschlüsse und Wasseranschlüsse sind von qualifiziertem Fachpersonal zu erstellen, das über die von den Sicherheitsrichtlinien des Installationslandes vorgeschriebenen technischen Voraussetzungen verfügt.

Qualifiziert meint in diesem Fall: Personen mit der entsprechenden Ausbildung, Erfahrung und Schulung, sowie der Kenntnis der entsprechenden Richtlinien, die vom Sicherheitsverantwortlichen der Anlage ausdrücklich befugt sind, jedwede Arbeit an der Anlage vorzunehmen und in der Lage sind, damit verbundene Gefahren zu erkennen und zu vermeiden. (Begriffsbestimmung Technisches Personal gem. IEC 364).

Der Installateur stellt sicher, dass die Stromversorgung mit einer den geltenden Richtlinien entsprechenden Erdung ausgestattet ist.

Um die Immunität gegen Lärmstörungen anderer Geräte zu verstärken, sollte eine separate Leitung für die Versorgung des Umrichters gelegt werden.

Die Nichteinhaltung der Anweisungen kann zu Sach- und Personenschäden führen und zieht das Erlöschen der Garantie nach sich.

HAFTUNG

Der Hersteller haftet nicht bei Betriebsstörungen, die durch unsachgemäße Installation, Änderungen an der Anlage oder unsachgemäßen oder über die auf dem Kennschild angegebenen Leistungsdaten hinausgehenden Betrieb entstehen.

Auch für Ungenauigkeiten des Handbuchs, die auf Druckfehler oder eine fehlerhafte Übertragung des Textes zurückzuführen sind, übernimmt der Hersteller keine Haftung.

Der Hersteller behält sich vor, Änderungen am Produkt vorzunehmen, insofern diese als nützlich erachtet werden und die Grundfunktionen nicht beeinträchtigen.

Die Haftung des Herstellers bezieht sich ausschließlich auf das jeweilige Produkt selbst. Für durch die nicht sachgemäße Installation entstehende Kosten und Schäden haftet der Hersteller nicht.

1 ALLGEMEINES

Inverter für Drehstrompumpen zur Druckerhöhung in Wasseranlagen mittels Druckmessung und optional auch Durchflussmessung.

Der Umrichter ist in der Lage, den Druck innerhalb eines Wasserkreislaufs konstant zu halten, indem er die Zahl der Umdrehungen/Minute der Elektropumpe steuert. Über Sensoren schaltet er sich je nach Wasserbedarf automatisch an und aus.

Die Betriebsweisen und zusätzlichen Optionen sind zahlreich. Durch die verschiedenen möglichen Einstellungen und die Verfügbarkeit der konfigurierbaren Eingangs- und Ausgangskontakte kann der Betrieb des Umrichters an die Anforderungen der verschiedenen Anlagen angepasst werden. Im Kapitel 6 BEDEUTUNG DER EINZELNEN PARAMETER werden die einstellbaren Größen dargestellt: Druck, Eingriff der Schutzvorrichtungen, Drehhäufigkeiten usw.

Im weiteren Verlauf dieses Handbuchs wird abgekürzt von „Inverter“ gesprochen, wenn es um gemeinsame Merkmale geht.

1.1 Anwendungen

Mögliche Anwendungsbereiche können wie folgt lauten:

- Wohnungen
- Wohnhäuser
- Campingplätze
- Swimmingpools
- Landwirtschaftsbetriebe
- Wasserversorgung aus Schächten
- Bewässerung von Gewächshäusern, Gärten, landwirtschaftlichen Anlagen
- Regenwassernutzung
- Industrieanlagen

1.2 Technische Merkmale

Tabelle 1 zeigt die technischen Eigenschaften der Produkte der Reihe, auf die sich die Gebrauchsanweisung bezieht

Technische Merkmale				
		AD 2.2 AC	AD 1.5 AC	AD 1.0 AC
Speisung des Umrichters	Spannung [VAC] (Tol. +10/-20%)	220-240	220-240	220-240
	Phasen	1	1	1
	Frequenz [Hz]	50/60	50/60	50/60
	Strom [A]	25,0	18,7	12,0
Ausgang des Umrichters	Spannung [VAC]	0 - V alim.	0 - V alim.	0 - V alim.
	Phasen	3	3	3
	Frequenz [Hz]	0-200	0-200	0-200
	Höchststrom[A rms]	11,0	9,0	6,5
	Mindeststrom Pumpe [A rms]	1	1	1
	Verfügbare Stromstärke Max [kW]	3,3	2,3	1,4
	Mechanische Leistung P2	3 CV / 2,2 kW	2 CV / 1,5 kW	1,3 CV / 1 kW
Mechanische Merkmale	Gewicht der Einheit [kg] (ausschließlich Verpackung)	6,3		
	Höchstabmessungen [mm] (LxHxT)	173x280x180		
Installation	Arbeitsposition	beliebig		
	Schutzart IP	20		
	Höchstumgebungstemperatur [°C]	50		
	Von Klemmen im Eingang und Ausgang aufnehmbarer Höchstdurchm. Leiter [mm ²]	4		
	Von Kabelschellen im Eingang und Ausgang aufnehmbarer Minstdurchm. [mm ²]	6		
	Von Kabelschellen im Eingang und Ausgang aufnehmbarer Höchstdurchm. [mm ²]	12		
Hydraulische Einstell- und Betriebsmerkmale	Einstellbereich des Drucks (bar)	1 – 95% Vollausschlag Drucksensor		
	Optionen	Durchflusssensor		
Sensoren	Typ der Drucksensoren	ratiometrisch (0-5V) / 4:20 mA		
	Vollausschlag Drucksensoren [bar]	16 / 25 / 40		
	Typ des unterstützten Durchflusssensors	Impulse 5 [Vpp]		
Funktionen und Schutzvorrichtungen	Anschlüsse	<ul style="list-style-type: none"> • Serielle Schnittstelle • Anschluss Multi-Umrichter 		
	Schutzvorrichtungen	<ul style="list-style-type: none"> • Trockenlaufschutz • Spannungsschutz an den Ausgangsphasen • Übertemperatur der internen Elektronik • Außergewöhnliche Versorgungsspannungen • direkter Kurzschluss zwischen den Ausgangsphasen • Schaden am Drucksensor 		

Technische Merkmale				
		AD 5.5 AC	AD 4.0 AC	AD 3.0 AC
Speisung des Umrichters	Spannung [VAC] (Tol. +10/-20%)	380-480	380-480	380-480
	Phasen	3	3	3
	Frequenz [Hz]	50/60	50/60	50/60
	Strom (380V- 480V) [A]	20,5-16,5	16-12,0	12,5-10,0
Ausgang des Umrichters	Spannung [VAC]	0 - V alim.	0 - V alim.	0 - V alim.
	Phasen	3	3	3
	Frequenz [Hz]	0-200	0-200	0-200
	Höchststrom [A rms]	15,0	11,0	9,0
	Mindeststrom [A rms]	2	2	2
	Verfügbare Stromstärke Max [kW]	8,2	6,0	4,5
	Mechanische Leistung P2	7,5 CV / 5,5 kW	5,5 CV / 4 kW	4 CV / 3 kW
Mechanische Merkmale	Gewicht der Einheit [kg] (ausschließlich Verpackung)	11,0		
	Höchstabmessungen [mm] (LxHxT)	251x370x180		
Installation	Arbeitsposition	beliebig		
	Schutzart IP	20		
	Höchstumgebungstemperatur [°C]	50		
	Von Klemmen im Eingang und Ausgang aufnehmbarer Höchstdurchm. Leiter [mm ²]	4		
	Von Kabelschellen im Eingang und Ausgang aufnehmbarer Mindestdurchm. [mm ²]	11		
	Von Kabelschellen im Eingang und Ausgang aufnehmbarer Höchstdurchm. [mm ²]	17		
Hydraulische Einstell- und Betriebsmerkmale	Einstellbereich des Drucks (bar)	1 – 95% Vollausschlag Drucksensor		
	Optionen	Durchflusssensor		
Sensoren	Typ der Drucksensoren	Ratiometrisch (0-5V) / 4:20 mA		
	Vollausschlag Drucksensoren [bar]	16 / 25 / 40		
	Typ des unterstützten Durchflusssensors	Impulse 5 [Vpp]		
Funktionen und Schutzvorrichtungen	Anschlüsse	<ul style="list-style-type: none"> • Serielle Schnittstelle • Anschluss Multi-Umrichter 		
	Schutzvorrichtungen	<ul style="list-style-type: none"> • Trockenlaufschutz • Spannungsschutz an den Ausgangsphasen • Übertemperatur der internen Elektronik • Außergewöhnliche Versorgungsspannungen • direkter Kurzschluss zwischen den Ausgangsphasen • Schaden am Drucksensor 		

Technische Merkmale				
		AD 15.0 AD	AD 11.0 AC	AD 7.5 AC
Speisung des Umrichters	Spannung [VAC] (Tol. +10/-20%)	380-480	380-480	380-480
	Phasen	3	3	3
	Frequenz [Hz]	50/60	50/60	50/60
	Strom [A]	55-44	42-33	29,5-23,5
Ausgang des Umrichters	Spannung [VAC]	0 - V alim.	0 - V alim.	0 - V alim.
	Phasen	3	3	3
	Frequenz [Hz]	0-200	0-200	0-200
	Strom [A rms]	41,0	31,0	22,0
	Mindeststrom [A rms]	2	2	2
	Verfügbare Stromstärke Max [kW]	22,0	16,0	11,0
	Mechanische Leistung P2	20 CV / 15 kW	15 CV / 11 Kw	10 CV / 7,5 kW
Mechanische Merkmale	Gewicht der Einheit [kg] (ausschließlich Verpackung)	16		
	Höchstabmessungen [mm] (LxHxT)	265x390x228		
Installation	Arbeitsposition	beliebig		
	Schutzart IP	20		
	Höchstumgebungstemperatur [°C]	50		
	Von Klemmen im Eingang und Ausgang aufnehmbarer Höchstdurchm. Leiter [mm ²]	16		
	Von Kabelschellen im Eingang und Ausgang aufnehmbarer Mindestdurchm. [mm ²]	18		
	Von Kabelschellen im Eingang und Ausgang aufnehmbarer Höchstdurchm. [mm ²]	25		
Hydraulische Einstell- und Betriebsmerkmale	Einstellbereich des Drucks (bar)	1 – 95% Vollausschlag Drucksensor		
	Optionen	Durchflusssensor		
Sensoren	Typ der Drucksensoren	Ratiometrisch (0-5V) / 4:20 mA		
	Vollausschlag Drucksensoren [bar]	16 / 25 / 40		
	Typ des unterstützten Durchflusssensors	Impulse 5 [Vpp]		
Funktionen und Schutzvorrichtungen	Anschlüsse	<ul style="list-style-type: none"> • Serielle Schnittstelle • Anschluss Multi-Umrichter 		
	Schutzvorrichtungen	<ul style="list-style-type: none"> • Trockenlaufschutz • Spannungsschutz an den Ausgangsphasen • Übertemperatur der internen Elektronik • Außergewöhnliche Versorgungsspannungen • direkter Kurzschluss zwischen den Ausgangsphasen • Schaden am Drucksensor 		

Tabelle 1: Technische Merkmale

1.2.1 Umgebungstemperatur

Bei Temperaturen, die höher sind als in Tabelle 1 angegeben, kann der Inverter noch betrieben werden, aber der vom Inverter ausgegebene Strom ist gemäß den Angaben in Abbildung 1 zu reduzieren.



Abbildung 1: Kurve für temperaturabhängige Stromreduzierung

2 INSTALLATION

Die Empfehlungen dieses Kapitels aufmerksam verfolgen, um eine korrekte elektrische, hydraulische und mechanische Installation auszuführen. Nach dem Anschluss Stromversorgung des Systems einschalten und die im Kapitel 5 beschriebenen Einstellungen vornehmen (EINSCHALTEN UND INBETRIEBNAHME).

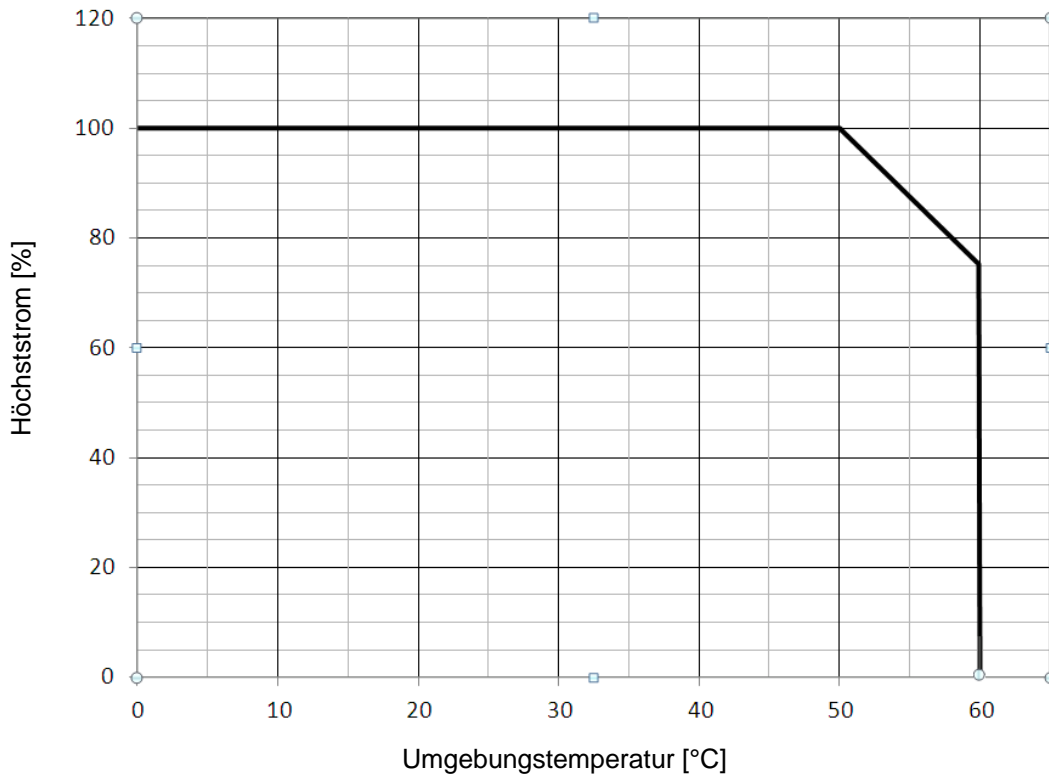

Vor Aufnahme aller Arten von Installationsarbeiten sicherstellen, dass der Motor und der Umrichter von der Stromversorgung getrennt sind.

2.1 Befestigung des Geräts

Der Inverter muss mit Hilfe zweckmäßiger Befestigungssystemen fest an einer stabilen, für das Gewicht des Gerätes geeignete Halterung verankert werden. Für die Befestigung sind Schrauben in die speziellen Löcher am Rand des Blechs eingesetzt werden, wie aus der Abbildung 2 ersichtlich wird.

Das Befestigungssystem und die Halterung des Gerätes müssen eine dem Gerätegewicht entsprechende Tragkraft haben, siehe Tabelle 1.

Die Geräte können auch Seite an Seite montiert werden, dabei ist aber immer auf genügend Zwischenraum gemäß Abbildung 2 zu achten, denn auf den Seiten, an denen sich die Lüftungsschlitze befinden, muss die Luft zirkulieren können, wie hier Abbildung 2 zu sehen ist.



Abbildung 2: Befestigung und Mindestabstand für die Luftzirkulation

2.2 Anschlüsse

Sämtliche Elektroanschlüsse werden durch Ausbauen der Schraube am Deckel zugänglich, wie aus der Abbildung 3 ersichtlich wird.

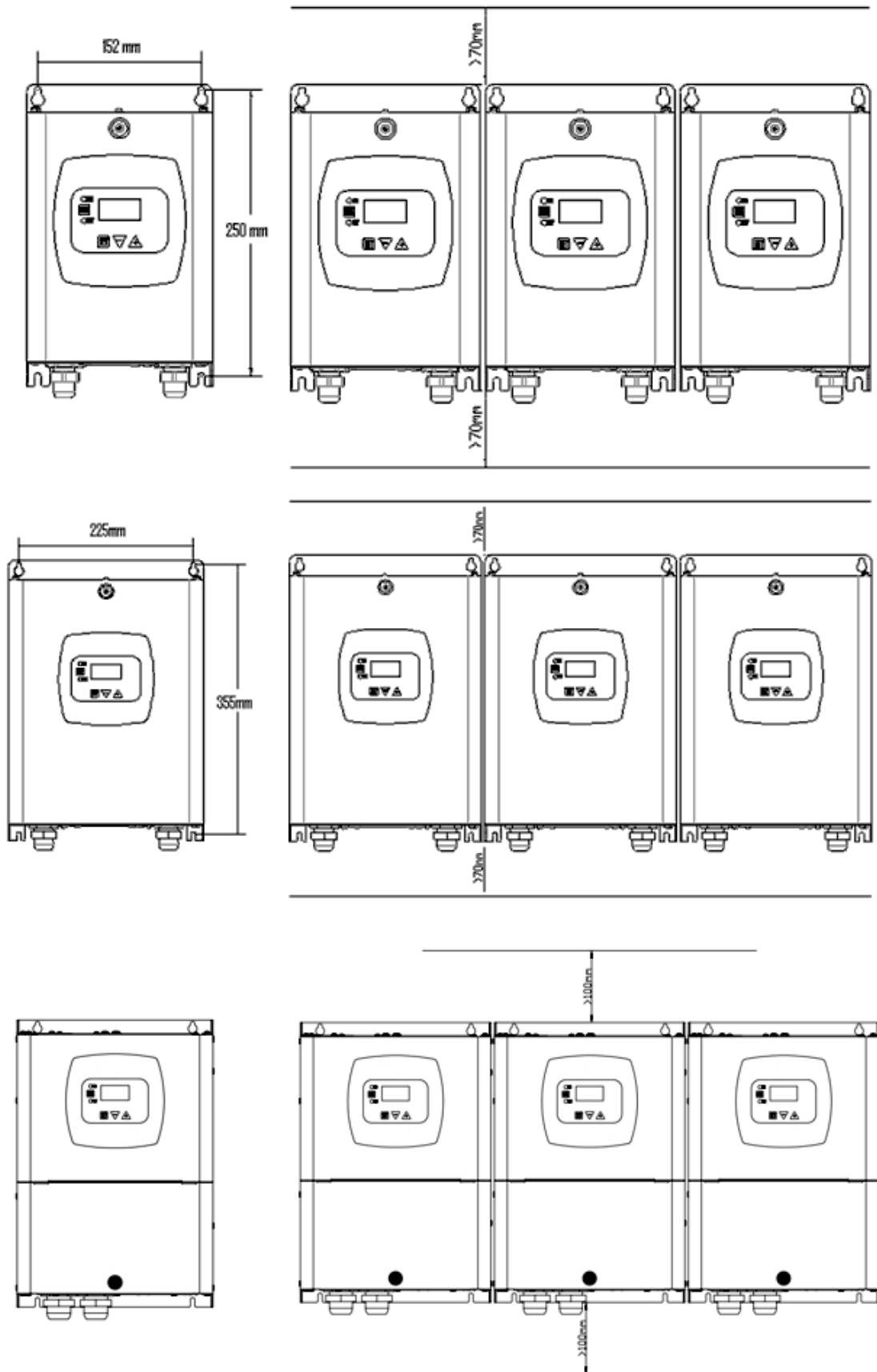

Abbildung 3: Ausbauen des Deckels für den Zugriff auf die Anschlüsse



Vor allen Installations- und Wartungsarbeiten den Umrichter von der Stromversorgung nehmen und vor dem Berühren der inneren Teile mindestens 15 Minuten warten.

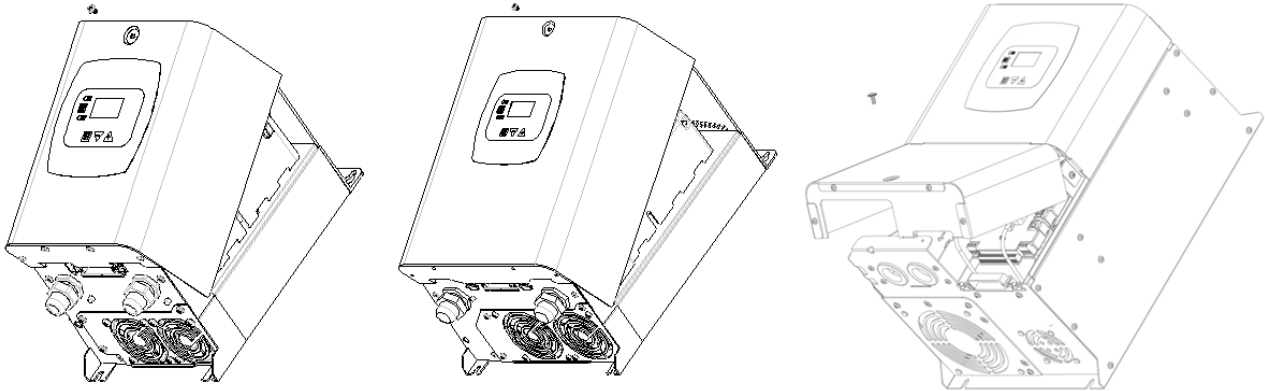

Sicherstellen, dass Spannung und Frequenz den Angaben auf dem Kennschild des Umrichters entsprechen.

2.2.1 Die elektrischen Anschlüsse

Um die Immunität gegen Lärmstörungen anderer Geräte zu verstärken, sollte eine separate Leitung für die Versorgung des Umrichters gelegt werden. Der Installateur stellt sicher, dass die Stromversorgung mit einer den geltenden Richtlinien entsprechenden Erdung ausgestattet ist.

ACHTUNG: Die Leitungsspannung kann sich ändern, wenn die Elektropumpe vom Umrichter eingeschaltet wird. Die Leitungsspannung kann je nach Art der angeschlossenen Vorrichtungen und je nach Qualität der Leitung selbst variieren.



Abbildung 4: Elektrische Anschlüsse

2.2.1.1 Anschluss an die Versorgungsleitung AD 2.2 AC - 1.5 AC - 1.0 AC

Der Anschluss zwischen der Einphasenleitung und dem Umrichter muss mit einem Kabel mit 3 Leitern (Neutral + Erde) ausgeführt werden; die Eigenschaften der Speisung müssen den Angaben der Tabelle 1 gerecht werden.

Die Eingangsklemmen werden durch die Beschriftung LN und durch einen Pfeil gekennzeichnet, der zu den Klemmen zeigt, siehe Abbildung 4.

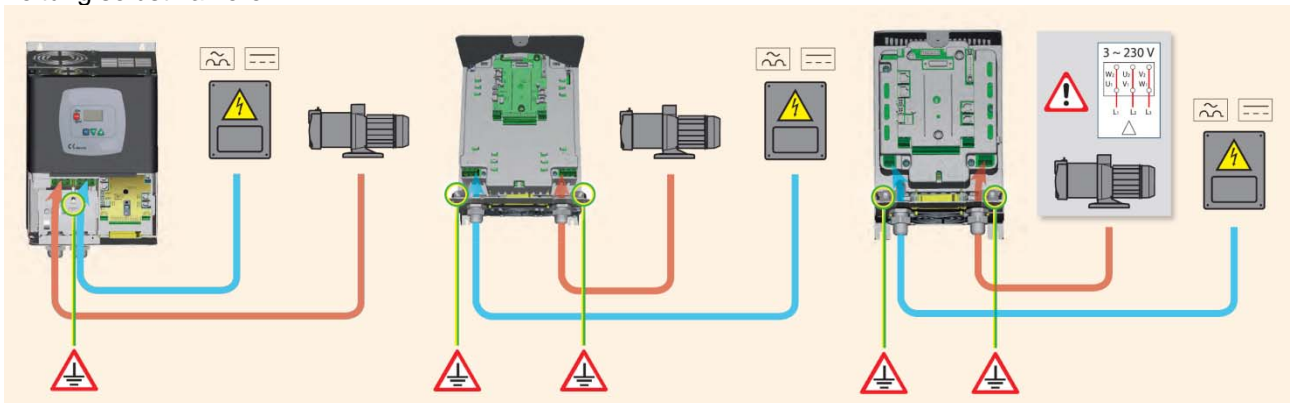
Der Schnitt, die Art und die Verlegung der Kabel für die Speisung des Umrichters müssen gemäß den geltenden Vorschriften vorgenommen werden. Die Tabelle 2 vermittelt eine Angabe über den Schnitt des zu verwendenden Kabels. Die Tabelle bezieht sich auf Kabel aus PVC mit 3 Leitern (Neutral + Erde) und drückt den empfohlenen Mindestschnitt je nach Strom und Kabellänge aus.

Der Versorgungsstrom am Inverter kann im Allgemeinen (mit einer Sicherheitsmarge) als 2,5 Mal so hoch wie der von der Drehstrompumpe aufgenommene Strom veranschlagt werden. Wenn beispielsweise die an den Inverter angeschlossene Pumpe 10 A pro Phase aufnimmt, sind die Stromkabel zum Inverter für 25 A auszulegen.

Auch wenn der Umrichter über eigene interne Schutzvorrichtungen verfügt, ist es weiterhin empfehlenswert, einen Magnetthermoschalter mit ausreichender Größe zu installieren.

Falls die gesamte verfügbare Leistung verwendet wird, wird auf Tabelle 3 verwiesen, um zu erfahren, für welchen Strom die Kabel und der magnetothermische Selbstausschalter ausgelegt sein müssen. Dort finden sich auch Angaben zur Größe der magnetothermischen Selbstausschalter in Abhängigkeit vom Strom.

ACHTUNG: Der Magnetthermoschalter und die Speisekabel des Umrichters und der Pumpe müssen aufgrund der Anlage dimensioniert werden.

Der Differentialschalter zum Schutz der Anlage muss der Größe der Anlage entsprechen und zur "Klasse A" gehören. Der Differential-Selbstausschalter muss mit den folgenden zwei Symbolen gekennzeichnet sein:

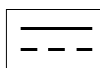
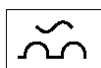

Falls die im Handbuch angegebenen Hinweise nicht mit der geltenden Norm übereinstimmen sollten, muss man sich auf die Norm beziehen.

Kabelschnitt in mm ²															
	10 m	20 m	30 m	40 m	50 m	60 m	70 m	80 m	90 m	100 m	120 m	140 m	160 m	180 m	200 m
4 A	1,5	1,5	1,5	1,5	2,5	2,5	2,5	2,5	4	4	4	6	6	6	10
8 A	1,5	1,5	2,5	2,5	4	4	6	6	6	10	10	10	10	16	16
12 A	1,5	2,5	4	4	6	6	10	10	10	10	16	16	16		
16 A	2,5	2,5	4	6	10	10	10	10	16	16	16				
20 A	4	4	6	10	10	10	16	16	16	16					
24 A	4	4	6	10	10	16	16	16							
28 A	6	6	10	10	16	16	16								

Tabelle für PVC-Kabel mit 3 Leitern (Neutral + Erde).

Tabelle 2: Querschnitt des Versorgungskabels für die einphasige Leitung

2.2.1.2 Anschluss an die Versorgungsleitung AD 15.0 AC - 11.0 AC - 7.5 AC - 5.5 AC - 4.0 AC - 3.0 AC

Der Anschluss zwischen der Dreiphasenleitung und dem Umrichter muss mit einem Kabel mit 4 Leitern (3 Phasen + Erde) ausgeführt werden; die Eigenschaften der Speisung müssen den Angaben der Tabelle 1 gerecht werden. Die Eingangsklemmen werden durch die Beschriftung RST und durch einen Pfeil gekennzeichnet, der zu den Klemmen zeigt, siehe Abbildung 4. Der Schnitt, die Art und die Verlegung der Kabel für die Speisung des Umrichters müssen gemäß den geltenden Vorschriften vorgenommen werden. Die Tabelle 4 vermittelt eine Angabe über den Schnitt des zu verwendenden Kabels. Die Tabelle bezieht sich auf Kabel aus PVC mit 4 Leitern (3 Phasen + Erde) und drückt den empfohlenen Mindestschnitt je nach Strom und Kabellänge aus. Der Speisungsstrom an den Umrichter kann generell (unter Vorbehalt einer Sicherheitsgrenze) als 1/8 mehr gegenüber dem Strom bewertet werden, den die Pumpe aufnimmt.

Auch wenn der Umrichter über eigene interne Schutzvorrichtungen verfügt, ist es weiterhin empfehlenswert, einen Magnetthermoschalter mit ausreichender Größe zu installieren. Im Falle einer Anwendung der ganzen verfügbaren Leistung und um den zu nützenden Strom bei der Auswahl der Kabel und des Magnetthermoschalters zu erfahren, bezieht man sich auf Tabelle 4. Die Tabelle 3 zeigt auch die Größen der Magnetthermoschalter an, die aufgrund des Stroms verwendet werden können.

ACHTUNG: Der Magnetthermoschalter und die Speisekabel des Umrichters und der Pumpe müssen aufgrund der Anlage dimensioniert werden.

Der Differentialschalter zum Schutz der Anlage muss der Größe der Anlage entsprechen und zur "Klasse AS" gehören. Der Differential-Selbstausschalter muss mit den folgenden zwei Symbolen gekennzeichnet sein:

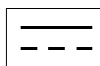
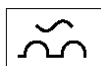

Falls die im Handbuch angegebenen Hinweise nicht mit der geltenden Norm übereinstimmen sollten, muss man sich auf die Norm beziehen.

2.2.1.3 Die elektrischen Anschlüsse der Elektropumpe

Der Anschluss zwischen der Elektropumpe und dem Umrichter muss mit einem Kabel mit 4 Leitern (3 Phasen + Erde) ausgeführt werden. Die Eigenschaften der angeschlossenen Elektropumpe müssen den Angaben der Tabelle 1 gerecht werden.

Die Eingangsklemmen werden durch die Beschriftung UVW und durch einen Pfeil gekennzeichnet, der aus den Klemmen tritt, siehe Abbildung 4.

Der Schnitt, die Art und die Verlegung der Kabel für die Speisung der Elektropumpe müssen gemäß den geltenden Vorschriften vorgenommen werden. Die Tabelle 4 vermittelt eine Angabe über den Schnitt des zu verwendenden Kabels. Die Tabelle bezieht sich auf Kabel aus PVC mit 4 Leitern (3 Phasen + Erde) und drückt den empfohlenen Mindestschnitt je nach Strom und Kabellänge aus.

Der Strom an der Elektropumpe wird generell auf dem Typenschild des Motors angegeben.

Die Nennspannung der Elektropumpe muss dieselbe der Versorgungsspannung des Umrichters sein.

Die Nennfrequenz der Elektropumpe kann über das Display eingestellt werden, wie auf dem Herstellerschild angegeben ist.

Zum Beispiel kann auch der Umrichter mit 50 (Hz) gespeist und eine Elektropumpe mit 60 (Hz) (Nennwert) gesteuert werden (wenn diese für diese Frequenz erklärt wird).

Für besondere Anwendungen können auch Pumpen mit einer Frequenz bis zu 200 (Hz) geliefert werden.

Der am Umrichter angeschlossene Verbraucher darf keinen Strom über dem in Tabelle 1 angegebenen Höchstwert aufnehmen.

Prüfen Sie die Angaben für die Anschlüsse und den Typ auf dem Motorkennschild (Stern oder Dreieck) im Hinblick auf die oben genannten Eigenschaften.

2.2.1.4 Stromanschlüsse für die Elektropumpe AD 2.2 AC - 1.5 AC - 1.0 AC

Bei den Modellen AD 2.2 AC - 1.5 AC - 1.0 AC muss der Motor für eine Spannung von 230 V Drehstrom konfiguriert werden. Dies wird im Allgemeinen durch eine Dreieckskonfiguration erzielt. Siehe Abbildung 5.



Abbildung 5: Anschluss Pumpe AD 2.2 AC - 1.5 AC - 1.0 AC



Der irrtümliche Anschluss der Erdleitung an einen anderen als den Erdanschluss kann zu irreparablen Schäden am Gerät führen.

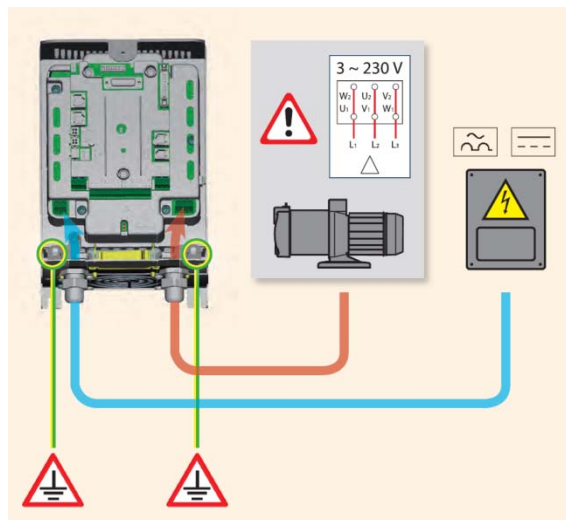

Der irrtümliche Anschluss der Stromleitung an die Ausgänge kann zu irreparablen Schäden am Gerät führen.

DEUTSCH

Aufgenommene Stromwerte und Bemessung des Magnetthermoschalters für den höchsten Schutz						
	AD 2.2 AC		AD 1.5 AC		AD 1.0 AC	
Versorgungsspannung [V]	230 V		230 V		230 V	
Höchststromaufnahme des Motors [A]	11,0		9,0		6,5	
Höchststromaufnahme des Umrichters [A]	25,0		18,7		12,0	
Nennstrom Magnetthermoschalter [A]	32		20		16	
	AD 5.5 AC		AD 4.0 AC		AD 3.0 AC	
Versorgungsspannung [3xV]	380	480	380	480	380	480
Höchststromaufnahme des Motors [A]	15,0	11,5	11,0	8,7	9,0	7,2
Höchststromaufnahme des Umrichters [A]	20,5	16,5	16	12,0	12,5	10,0
Nennstrom Magnetthermoschalter [A]	25	20	20	16	16	16
	AD 15.0 AC		AD 11.0 AC		AD 7.5 AC	
Versorgungsspannung [3xV]	380	480	380	480	380	480
Höchststromaufnahme des Motors [A]	41,0	32,5	31,0	24,5	22,0	17,5
Höchststromaufnahme des Umrichters [A]	55,0	44,0	42,0	33,0	29,5	23,5
Nennstrom Magnetthermoschalter [A]	63	50	50	40	32	25

Tabelle 3: Aufgenommene Stromwerte und Bemessung des Magnetthermoschalters für den höchsten Schutz

Kabelschnitt in mm ²															
	10 m	20 m	30 m	40 m	50 m	60 m	70 m	80 m	90 m	100 m	120 m	140 m	160 m	180 m	200 m
4 A	1,5	1,5	1,5	1,5	1,5	1,5	1,5	1,5	2,5	2,5	2,5	2,5	4	4	4
8 A	1,5	1,5	1,5	1,5	2,5	2,5	2,5	4	4	4	6	6	6	10	10
12 A	1,5	1,5	2,5	2,5	4	4	4	6	6	6	10	10	10	10	16
16 A	2,5	2,5	2,5	4	4	6	6	6	10	10	10	10	16	16	16
20 A	2,5	2,5	4	4	6	6	10	10	10	10	16	16	16	16	16
24 A	4	4	4	6	6	10	10	10	10	16	16	16	16	16	16
28 A	6	6	6	6	10	10	10	10	16	16	16	16	16	16	16
32 A	6	6	6	6	10	10	10	16	16	16	16	16	16	16	16
36 A	10	10	10	10	10	10	16	16	16	16	16	16	16	16	16
40 A	10	10	10	10	10	16	16	16	16	16	16	16	16	16	16
44 A	10	10	10	10	10	16	16	16	16	16	16	16	16	16	16
48 A	10	10	10	10	16	16	16	16	16	16	16	16	16	16	16
52 A	16	16	16	16	16	16	16	16	16	16	16	16	16	16	16
56 A	16	16	16	16	16	16	16	16	16	16	16	16	16	16	16
60 A	16	16	16	16	16	16	16	16	16	16	16	16	16	16	16

Tabelle für PVC-Kabel mit 4 Leitern (3 Phasen + Erde)

Tabelle 4: Querschnitt durch das vieradrige Kabel (3 Phasen + Erdung)

Was den Schnitt des Erdleiters angeht empfehlen wir, sich auf die geltenden Vorschriften zu beziehen.

2.2.2 Wasseranschlüsse

Der Umrichter ist mit dem Hydraulikbereich durch Druck- und Durchflusssensoren verbunden. Der Drucksensor ist immer notwendig, der Durchflusssensor ist zusätzlich notwendig, Beide werden am Auslass der Pumpe montiert und mit den entsprechenden Kabeln an die jeweiligen Eingänge an der Karte des Umrichters angeschlossen.

Wir empfehlen, immer ein Rückhalteventil an der Ansaugung der Elektropumpe sowie ein Überlaufbehälter am Auslass der Pumpe zu montieren.

DEUTSCH

Bei allen Anlagen, bei denen sich Wasserschläge ergeben können (z. B. Bewässerung mit durch das Elektroventil plötzlich unterbrochener Zuleitung) sollte ein weiteres Sperrventil nach der Pumpe und die Sensoren und das Ausgleichsgefäß zwischen der Pumpe und dem Ventil angebracht werden.

Der Wasseranschluss zwischen der Elektropumpe und den Sensoren darf keine Ableitungen aufweisen.

Die Rohrleitung muss für die installierte Elektropumpe ausreichend dimensioniert sein.

Zu stark verbogene Anlagen können Regulierungsschwankungen ergeben. In diesem Fall die Einstellung der Steuerparameter „GP“ und „GI“ verändern (siehe Abschn. 6.6.4 und 6.6.5)



Der Umrichter arbeitet mit konstantem Druck. Diese Einstellung ist nützlich, wenn die dem System nachgeschaltete Hydraulikanlage entsprechend dimensioniert ist. Anlagen mit zu kleinem Rohrquerschnitt führen zu Druckverlusten, die das Gerät nicht kompensieren kann; das Ergebnis ist, dass der Druck an der Vorrichtung konstant ist, nicht aber am Verbraucher.



Abbildung 6: Hydraulik-Installation



Gefahr von Fremdkörpern in der Leitung: Verschmutzte Flüssigkeiten können Leitungen und Durchflusssensoren oder Drucksensoren verstopfen und den korrekten Betrieb des Systems beeinträchtigen. Darauf achten, dass die Sensoren so installiert werden, dass sich an ihnen keine zu hohen

Mengen an Ablagerungen oder Luftblasen sammeln können, was zu einer mangelhaften Funktionstüchtigkeit führen würde. Falls eine Leitung vorliegt, durch die Fremdkörper fließen könnten, muss ein entsprechender Filter angebracht werden.

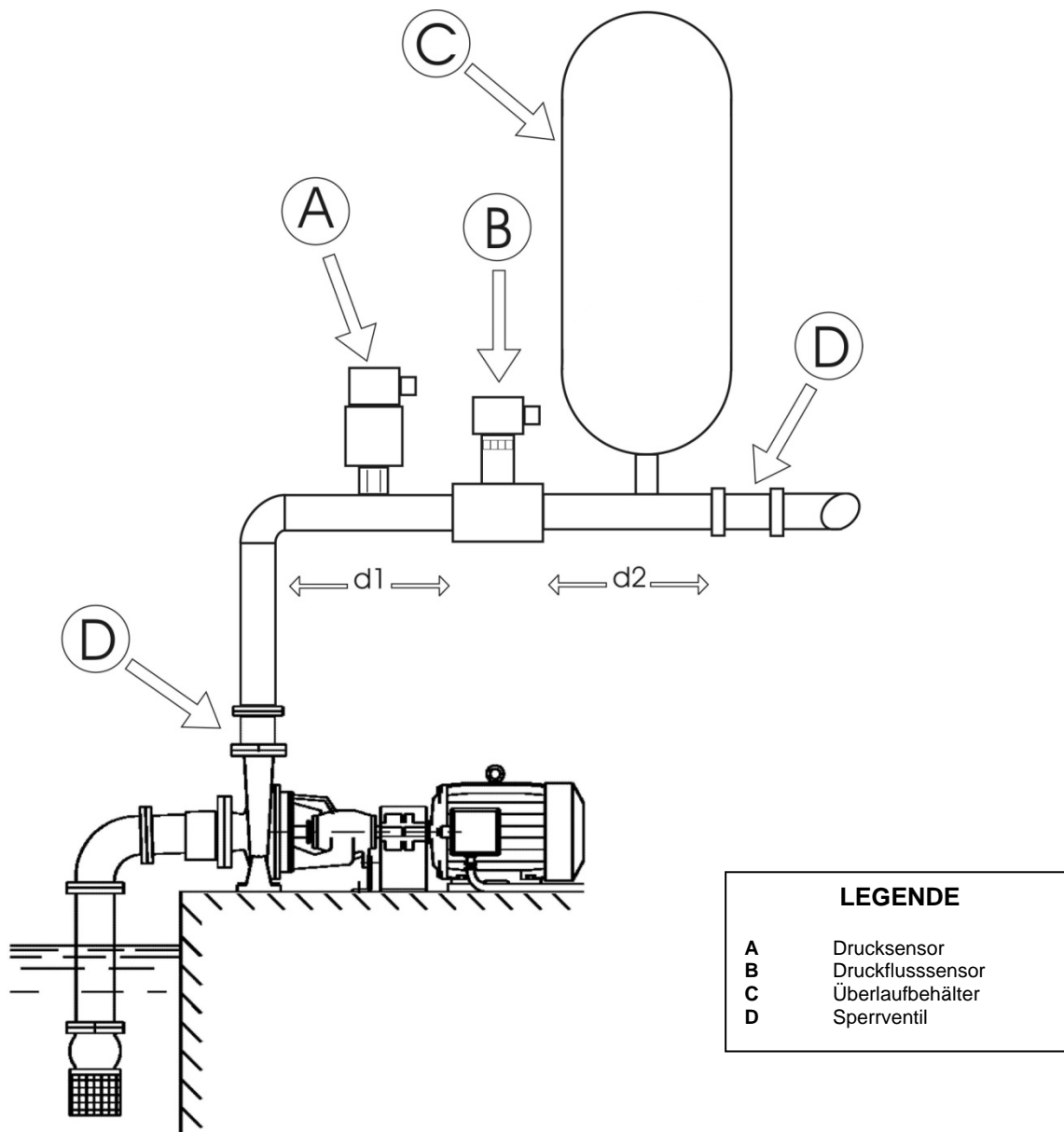
2.2.3 Anschluss der Sensoren

Die Kabelschuhe für den Anschluss der Sensoren befinden sich am Mittelteil und werden durch Ausbauen der Schraube am Deckel der Anschlüsse zugänglich, siehe Abbildung 3. Die Sensoren müssen in den hierfür vorgesehenen Eingängen angeschlossen werden, die durch die Siebdruckkennzeichnungen „Press“ und „Flow“ siehe Abbildung 7 gekennzeichnet sind.



Abbildung 7: Anschluss der Sensoren

2.2.3.1 Anschluss des Drucksensors

Der Umrichter kann zwei Drucksensortypen aufnehmen:

1. Ratiometrisch 0 – 5 V (spannungsführender Sensor zum Anschluss an den Steckverbinder press1)
2. Strom 4 20 mA (stromführender Sensor zum Anschluss an den Steckverbinder J5)
- 3.

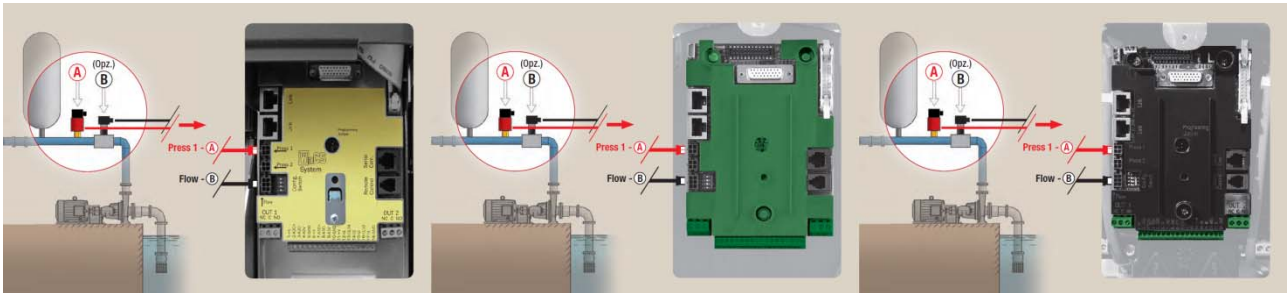
Der Drucksensor wird gemeinsam mit dem zugehörigen Kabel und dem Anschlusskabel geliefert; der Anschluss an die Karte ändert sich je nach verwendetem Sensor. Es können beide Arten von Sensoren geliefert werden.

2.2.3.1.1 Anschluss eines ratiometrischen Sensors

Das Kabel muss auf einer Seite an den Sensor und auf der anderen Seite an einen entsprechen Eingang für den Drucksensor des Umrichters angeschlossen werden, der durch den Siebdruck „Press 1“ (siehe Abbildung 7) herausgestellt wird.

Das Kabel weist zwei verschiedene Abschlüsse mit einer obligatorischen Einsatzrichtung auf: Stecker für industrielle Anwendungen (DIN 43650) Sensorseite und 4-Pole-Stecker auf der Umrichter-Seite.

In den Multi-Systemen kann der ratiometrische Drucksensor (0-5 V) an jeden beliebigen Inverter der Kette angeschlossen werden.



Um die Verkabelung zu vereinfachen, wird der Einsatz von ratiometrischen Drucksensoren (0-5 V) wärmstens empfohlen. Bei Verwendung ratiometrischer Drucksensoren ist keine Verkabelung erforderlich, um die Informationen zum gemessenen Druck zwischen den diversen Invertern zu übermitteln. Dafür sorgt das Link-Verbindungskabel.



In Systemen mit mehreren Drucksensoren können nur ratiometrische Drucksensoren (0-5 V) verwendet werden (0-5V).

2.2.3.1.2 Anschluss eines Stromsensors 4 – 20 mA

Anschluss eines einzelnen Inverters:

Der ausgewählte 4-20 mA stromführende Sensor besitzt zwei Adern, eine braune (IN +) für den Anschluss an die Klemme 11 des J5 (V+) und eine grüne (OUT -), die an die Klemme 7 des J5 angeschlossen wird (A1C+). Weiterhin muss eine Überbrückung zwischen den Klemmen 9 und 10 des J5 eingesetzt werden. Die Anschlüsse sind hier Abbildung 8: Anschluss des Drucksensors 4 - 20mA zu sehen und hier Tabelle 5.



Abbildung 8: Anschluss des Drucksensors 4-20 – mA

Anschluss des Sensors 4 – 20 mA System mit einzelner Inverter	
Klemme	Anzuschließendes Kabel
7	Grün (OUT -)
8 -10	Überbrückung
11	Braun (IN +)

Tabelle 5: Anschluss des Drucksensors 4 – 20 mA

Um den stromführenden Drucksensor verwenden zu können, muss mithilfe einer Software der Parameter **PR**, Menü Installateur, konfiguriert werden, es wird auf den Abschnitt 6.5.7 verwiesen.

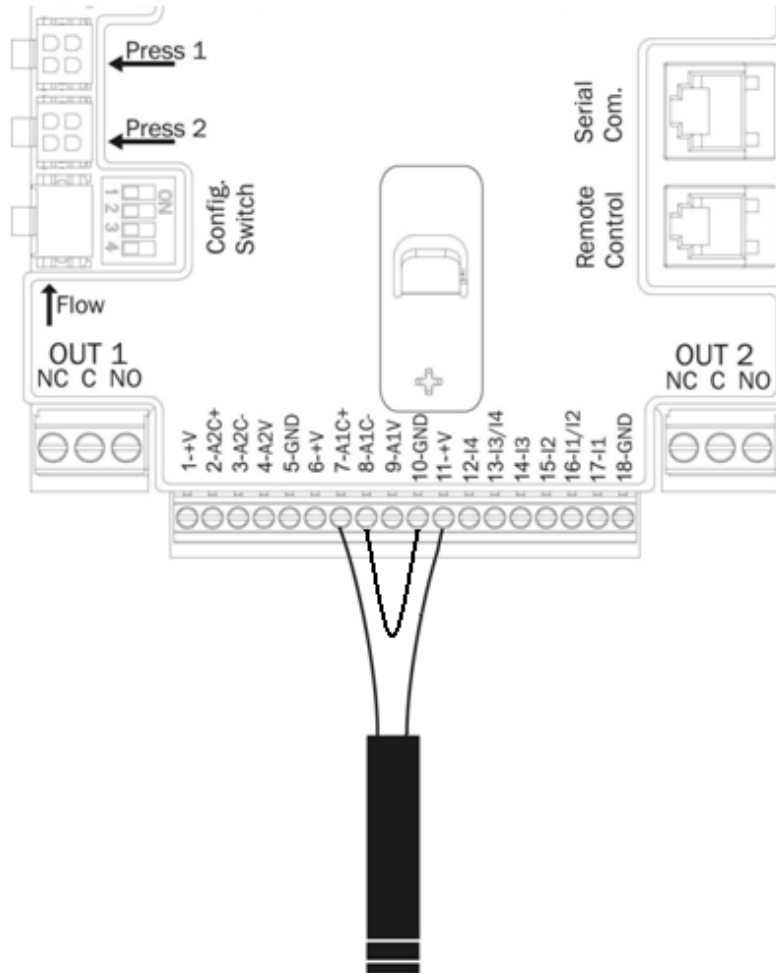
Anschluss mehrerer Inverter:

Es ist möglich, Multi-Invertersysteme mit nur einem einzigen, 4-20 mA stromführenden Drucksensor aufzubauen. Dabei ist es aber erforderlich, den Sensor auf allen Invertern zu verkabeln. Für den Anschluss der Inverter ist zwingend ein geschirmtes Kabel (Beflechtung + 2 Adern) zu verwenden.

Folgende Schritte sind durchzuführen:

- Die Erdung aller Inverter anschließen.
- Die Klemme 18 des J5 (GND) aller Inverter der Kette anschließen (die Beflechtung des geschirmten Kabels verwenden).
- Die Klemme 1 des J5 (V+) aller Inverter der Kette anschließen (das geschirmte Kabel verwenden).
- Den Drucksensor an den ersten Inverter der Kette anschließen.

DEUTSCH

- Braune Ader (IN +) auf der Klemme 11 des J5
- Grüne Ader (OUT -) auf der Klemme 7 des J5
- Den Steckverbinder 8 des J5 des 1. Inverters an den Steckverbinder 7 des J5 des 2. Inverters anschließen. Gleichermaßen für alle Inverter der Kette vorgehen (geschirmtes Kabel verwenden).
- Auf dem letzten Inverter eine Überbrückung zwischen den Steckverbindern 8 und 10 des J5 anbringen, um die Kette zu schließen.

Auf Abbildung 9 ist der Anschlussplan zu sehen.



Abbildung 9: Anschluss Drucksensor 4-20 mA in einem Multi-Invertersystem

LEGENDE

Die Farben beziehen sich auf den Sensor 4-20mA als Zubehör geliefert

- | | |
|----------|------------------|
| A | Grün (OUT -) |
| B | Braun (IN +) |
| C | Brücken |
| D | Kabel aus Sensor |

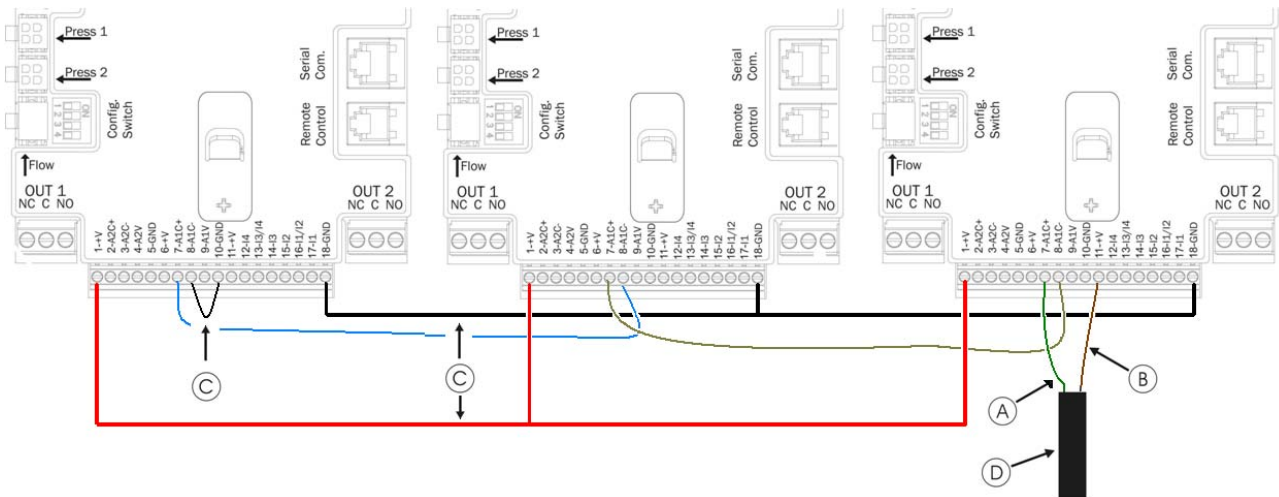

Achtung: Für den Anschluss der Sensoren ist zwingend ein geschirmtes Kabel zu verwenden.



Um den stromführenden Drucksensor verwenden zu können, muss mithilfe einer Software der Parameter **PR**, Menü Installateur, konfiguriert werden, es wird auf den Abschnitt 6.5.7 verwiesen. Andersfalls funktioniert die Gruppe nicht und ein Fehler BP1 tritt auf (Drucksensor nicht angeschlossen).

2.2.3.2 Anschluss des Druckflusssensors

Der Durchflusssensor wird gemeinsam mit seinem Kabel geliefert. Das Kabel muss auf einer Seite an den Sensor und auf der anderen Seite an einen entsprechenden Eingang für den Druckflusssensor des Umrichters angeschlossen werden, der durch den Siebdruck „Flow“ (siehe Abbildung 7) herausgestellt wird. Das Kabel weist zwei verschiedene Abschlüsse mit einer obligatorischen Einsatzrichtung auf: Stecker für industrielle Anwendungen (DIN 43650) Sensorseite und 6-Pole-Stecker auf der Umrichter-Seite.



Der Durchflusssensor und der ratiometrische Drucksensor (0-5 V) haben auf dem Gehäuse die gleiche Art von Steckverbinder DIN 43650, daher ist darauf zu achten, dass der richtige Sensor an das richtige Kabel angeschlossen wird.

2.2.4 Elektrische Anschlüsse - Ein- und Ausgänge für Nutzergeräte

Die Umrichter sind mit 4 Eingängen und 2 Ausgängen ausgestattet, so dass einige Schnittstellen-Lösungen für komplexere Installationen machbar sind. Abbildung 10 und Abb. 11 zeigen Beispiele für zwei mögliche Konfigurationen der Ein- und Ausgänge.

Der Installateur muss lediglich die gewünschten Ein- und Ausgänge verkabeln und die entsprechende Funktionsweise konfigurieren (siehe Abschnitte 6.6.13 und 6.6.14).



Die Speisung +19 [Vdc] der Pins 11 und 18 des J5 (Klemmenbrett mit 18 Polen) kann bis zu 50 [mA] abgeben.

2.2.4.1 Ausgangskontakte OUT 1 und OUT 2:

Die Anschlüsse der folgend aufgeführten Ausgänge beziehen sich auf die beiden Klemmenbretter J3 und J4 mit 3 Polen, die mit dem Siebdruck OUT1 und OUT2 gekennzeichnet sind, darunter befindet sich auch die Kontaktart der Klemme.

Eigenschaften der Ausgangskontakte	
Kontaktart	NO, NC, COM
Tragbare Höchstspannung [V]	250
Tragbarer Höchststrom [A]	5 -> resistive Last 2,5 -> induktive Last
Akzeptabler Höchstkabelschnitt [mm ²]	3,80

Tabelle 6: Eigenschaften der Ausgangskontakte

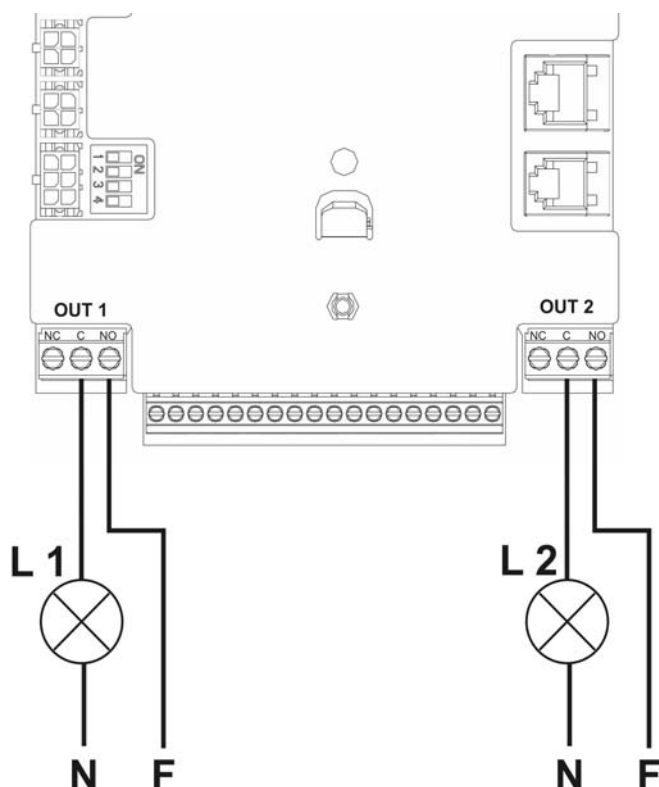

In Bezug auf das Beispiel Abbildung 10 und bei Nutzung der Werkseinstellung (O1 = 2: Kontakt NO; O2 = 2; Kontakt NO) wird folgendes erreicht:

- L1 schaltet ein, wenn die Pumpe gesperrt ist (z.B. "BL": Sperre durch Wassermangel).
- L2 schaltet ein, wenn die Pumpe in Betrieb ist ("GO").

Abbildung 10: Anschlussbeispiel der Ausgänge

2.2.4.2 Eingangskontakte (fotgekoppelt)

Die Anschlüsse der folgend aufgelisteten Eingänge beziehen sich auf das 18-Pole-Klemmenbrett J5, deren Nummerierung mit Pin 1 von links beginnt. Auf dem Boden des Klemmenbretts befindet sich die Siebdruckbeschriftung der Eingänge.

- I 1: Pin 16 und 17
- I 2: Pin 15 und 16
- I 3: Pin 13 und 14
- I 4: Pin 12 und 13

Das Einschalten der Eingänge kann unter Gleich- wie Wechselstrom (50-60 Hz) erfolgen. Es folgen die elektrischen Eigenschaften der Eingänge Tabelle 7.

Eigenschaften der Eingänge		
	Eingänge DC [V]	Eingänge AC 50-60 Hz [Vrms]
Mindesteinschaltspannung [V]	8	6
Max. Ausschaltspannung [V]	2	1,5
Zulässige Höchstspannung [V]	36	36
Stromaufnahme bei 12V [mA]	3,3	3,3
Akzeptabler Höchstkabelschnitt [mm ²]	2,13	
<i>Hinweis: Die Eingänge können mit jeder Polung belegt werden (positiv oder negativ dem eigenen Masserücklauf entsprechend).</i>		

Tabelle 7: Eigenschaften der Eingänge

In Auf Abbildung 11 und auf Tabelle 8 sind die Anschlüsse der Eingänge zu sehen.

DEUTSCH



Abbildung 11: Anschlussbeispiel der Eingänge

Verkabelung der Eingänge (J5)			
	Eingang an potentialfreien Kontakt angeschlossen		Eingang an spannungsführendes Signal angeschlossen
Eingang	Potentialfreier Kontakt zwischen den Pin	Überbrückung	Pin Signalanschluss
I1	11 - 17	16 -18	16-17
I2	11 - 15	16 -18	15-16
I3	11 - 14	13 -18	13-14
I4	11 - 12	13 - 8	12-13

Tabelle 8: Einganganschlüsse

Mit Bezug auf das Beispiel auf Abbildung 11 und unter Verwendung der Werkseinstellungen der Eingänge (I1 = 1; I2 = 3; I3 = 5; I4=10) erhält man:

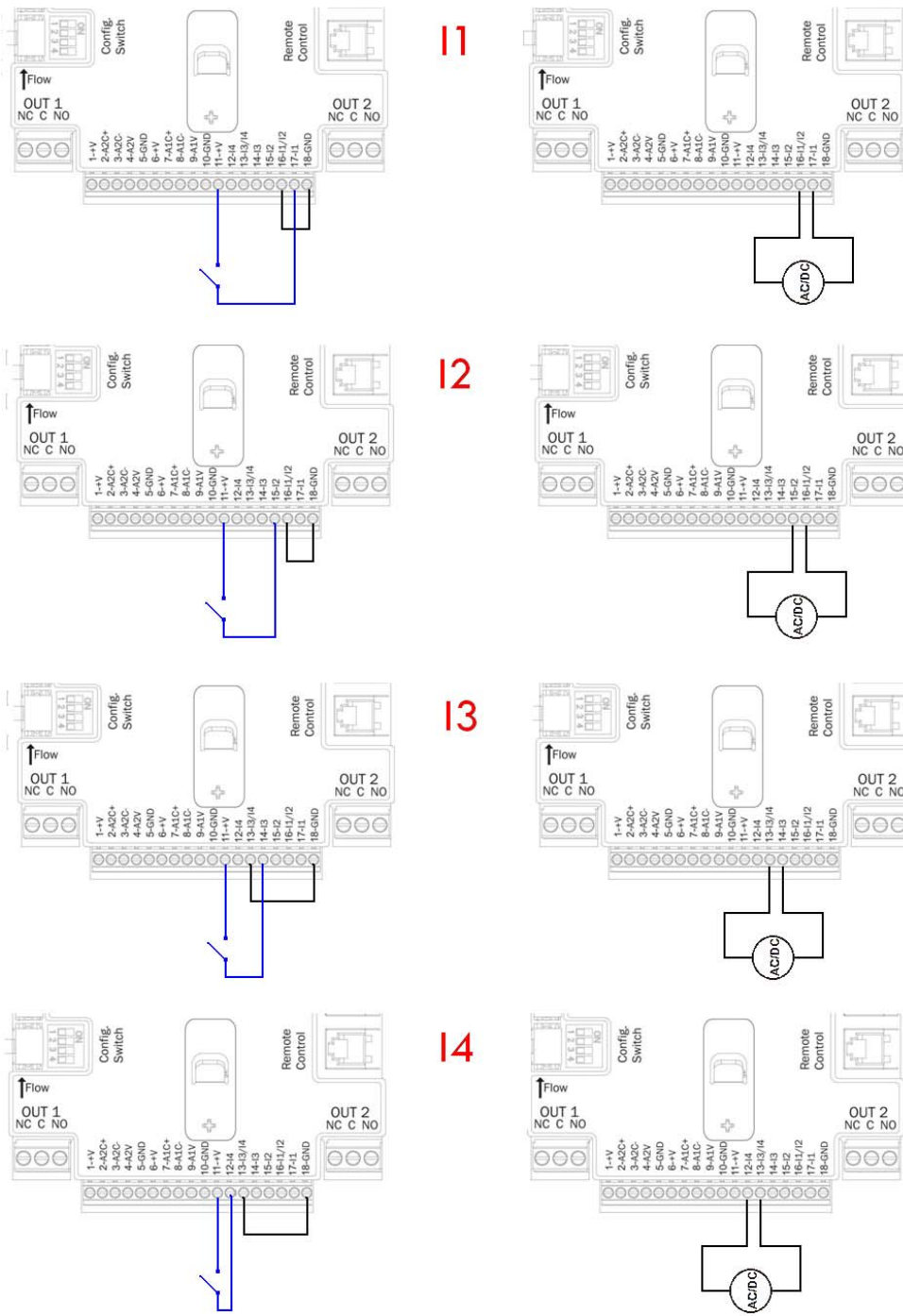
- Wenn sich der Schalter auf I1 schließt, blockiert die Pumpe und es wird "F1" gemeldet (z. B.. I1 an einen Schwimmer angeschlossen, siehe Abschn. 6.6.13.2 Einstellung der Funktion externer Schwimmer).
- Wenn sich der Schalter auf I2 schließt, wird der Regeldruck „P2“ (siehe Abschn 6.6.13.3 Einstellung Funktion Eingang zusätzlicher Druck).
- Wenn sich der Schalter auf I3 schließt, blockiert die Pumpe und es wird "F3" gemeldet (siehe Abschn 6.6.13.4 Einstellung Befähigung des Systems und Rückstellung fault).
- Wenn sich der Schalter auf I1 schließt, blockiert die Pumpe und zeigt "F4" an (siehe Abschn. 6.6.13.5 Einstellung der Niederdruckerfassung).

In dem Beispiel der Abbildung 11 bezieht man sich auf den Anschluss mit einem freien Kontakt bei Anwendung einer internen Spannung für die Steuerung der Eingänge (natürlich können nur die nützlichen verwendeten werden). Wenn über eine Spannung anstatt eines Kontakts verfügt wird, kann diese nicht zur Steuerung der Eingänge verwendet werden: Es ist ausreichend, die Klemmen +V und GND nicht zu verwenden und die Spannungsquelle, die die Eigenschaften der Tabelle 7 einhalten muss, an den gewünschten Eingang anzuschließen. Falls die Eingänge über eine externe Spannung gesteuert werden, sind alle Schaltkreiseinheiten durch eine doppelte Isolierung zu schützen.



ACHTUNG: Die Eingangspaare I1/I2 und I3/I4 haben für jedes Paar einen gemeinsamen Pol.

3 TASTATUR UND DISPLAY



Abbildung 12: Aspekt der Nutzschnittstelle

Die Schnittstelle mit der Maschine besteht aus einem Display oled 64 X 128, gelb mit schwarzem Hintergrund und 4 Druckknöpfen "MODE", "SET", "+", "-" siehe Abbildung 12.

Das Display zeigt die Größen und den Zustand des Umrichters mit Angaben über die Funktionalität der verschiedenen Parameter an.

Die Funktionen der Tasten sind in der Tabelle 9 zusammengefasst.

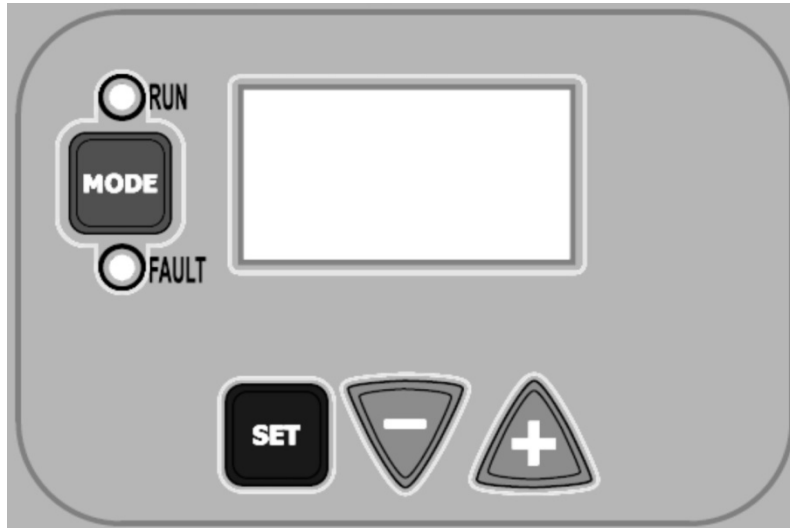



	Mit der Taste MODE gelangt man zu nachfolgenden Positionen innerhalb des Menüs. Ein längerer Druck über mindestens 1 Sek. ermöglicht den Übergang auf den vorherigen Menüpunkt.
	Die Taste SET ermöglicht den Ausgang aus dem vorliegenden Menü.
	Verringert den aktuellen Wert (wenn es sich um einen abänderbaren Wert handelt).
	Erhöht den aktuellen Wert (wenn es sich um einen abänderbaren Wert handelt).

Tabelle 9: Tastenfunktionen

Ein längerer Druck der Tasten +/- ermöglicht die automatische Erhöhung/Verringerung des gewählten Werts. 3 Sekunden nach dem Tastendruck +/- erhöht sich die automatische Erhöhungs-/Verringerungsgeschwindigkeit.



Durch Drücken der Tasten + oder - wird die angewählte Größe verändert und sofort im Dauerspeicher (EEPROM-Speicher) gespeichert. Wird die Maschine während dieser Phase absichtlich oder unabsichtlich ausgeschaltet, gehen die soeben eingegebenen Parameter nicht verloren. Die Taste SET dient nur für den Austritt aus dem aktuellen Menü und ist nicht notwendig, um die vorgenommenen Änderungen zu speichern. Nur in besonderen Fällen (Kapitel 6) werden einige Größen durch den Druck von „SET“ oder „MODE“ ausgeführt

3.1 Menü

Der vollständige Aufbau aller Menüs und aller Punkte wird in der Tabelle 11 gezeigt.

3.2 Zugang zu den Menüs

Aus dem Hauptmenü kann zu den verschiedenen Menüs auf zwei Weisen zugegriffen werden:

- 1) Direkter Zugang mit der Tastenkombination
- 2) Zugang über den Namen durch das Pulldown-Menü

3.2.1 Direkter Zugang mit der Tastenkombination

Man geht direkt in das gewünschte Menü und drückt gleichzeitig die entsprechende Tastenkombination (zum Beispiel MODE SET, um in das Menü Setpoint zu gehen), dann werden die verschiedenen Menüpunkte mit der Taste MODE durchgesehen.

Die Tabelle 10 zeigt die mit den Tastenkombinationen erreichbaren Menüs.





















MENÜ-NAME	DIREKTZUGANGSTASTEN	DRUCKZEIT
Nutzer		Bei Freigabe des Druckknopfs
Bildschirm	 	2 Sek.
Setpoint	 	2 Sek.
Manuell	  	5 Sek.
Installateur	  	5 Sek.
Technischer Kundendienst	  	5 Sek.
Rückstellung der werkseitigen Werte	 	2 Sek. beim Einschalten des Geräts
Reset	   	2 Sek.

Tabelle 10: Zugang zu den Menüs

DEUTSCH

Reduziertes Menü (sichtbar)			Erweitertes Menü (Direktzugang oder Passwort)			
Hauptmenü	Nutzermenü <i>Mode</i>	Bildschirmmenü <i>Set-minus</i>	Setpoint-Menü <i>Mode-set</i>	Manuelles Menü <i>Set—Plus-Minus</i>	Installateur-Menü <i>Mode-set-Minus</i>	Menü Techn. Kundendienst <i>Mode-set-Plus</i>
MAIN (Hauptseite)	FR Drehfrequenz	VF Anzeige des Flusses	SP Druck des Setpoints	FP Frequenz manueller Modus	RC Nennstrom	TB Sperrzeit kein Wasser
Menüauswahl	VP Druck	TE Temperatur Zerstreuer	P1 Druck Nebenbetrieb 1	VP Druck	RT Drehrichtung	T1 Ausschaltzeit nach Niederdr.
	C1 Pumpenphasenstrom	BT Temperatur Karte	P2 Druck Nebenbetrieb 2	C1 Pumpenphasenstrom	FN Nennfrequenz	T2 Verzögerung Abschaltung
	PO Leistungsausgabe der Pumpe	FF Historik Fault & Warning	P3 Druck Nebenbetrieb 3	PO Leistungsausgabe der Pumpe	OD Typologie der Anlage	GP Proportionaler Ertrag
	SM Systembildschirm	CT Kontrast	P4 Druck Nebenbetrieb 4	RT Drehrichtung	RP Druckverminderung für Neustart	GI Ganzer Ertrag
	VE Informationen HW und SW	LA Sprache		VF Anzeige des Flusses	AD Adresse	FS Höchstfrequenz
		HO Betriebsstunden			PR Drucksensor	FL Mindestfrequenz
					MS Messsystem	NA Umrichter aktiv
					FI Durchflusssensor	NC Max. gleichzeitige Umrichter
					FD Durchmesser des Rohrs	IC Umrichter konfig.
					FK K-factor	ET Max. Wechselzeit
					FZ Nullflussfrequenz	CF Träger
					FT Grenzwert Mindestfluss	AC Beschleunigung
					SO Grenzwert Mindestrockenlaufschutzfaktor	AE Sperrschutz
					MP Minstdruck für Trockenlaufschutz	I1 Funktion Eingang 1
						I2 Funktion Eingang 2
						I3 Funktion Eingang 3
						I4 Funktion Eingang 4
						O1 Funktion Ausgang 1
						O2 Funktion Ausgang 2
						RF Rückstellung Fault & Warning
						PW Passworteinstellung

Legende

Identifikationsfarben	Änderung der Werte in den Multi-Umrichtergruppen
	Gruppe der empfindlichen Werte. Diese Werte müssen ausgeglichen werden, damit das Multi-Umrichter-System starten kann. Die Änderung einer dieser in einem beliebigen Umrichter führt zur automatischen Anreihung in allen anderen Umrichtern ohne jegliche Frage.
	Werte, deren Ausgleich durch nur einen Umrichter erleichtert wird, dem dann die anderen angepasst werden. Es wird akzeptiert, dass sie von Umrichter zu Umrichter unterschiedlich sind.
	Gruppe der Werte, die durch die Broadcast-Weise durch nur einen Umrichter ausgeglichen werden können.
	Nur örtlich bedeutende Einstellungswerte.
	Nur lesbare Werte.

Tabelle 11: Aufbau der Menüs

3.2.2 Zugang über den Namen durch das Pull-down-Menü

Man erhält Zutritt zur Auswahl der verschiedenen Menüs nach ihren Namen. Aus dem Hauptmenü geht man zur Menüauswahl und drückt eine beliebige Taste + oder -.

In der Auswahlseite der Menüs erscheinen die Namen der Menüs, zu denen man Zugang erhält und eines der Menüs wird durch einen Streifen hervorgehoben (siehe Abbildung 13). Mit den Tasten + und - versetzt sich der hervorhebende Streifen, bis das gewünschte Menü gewählt wird und durch die Taste SET Eintritt erhalten wird.



Abbildung 13: Auswahl des Pull-down-Menüs

Die anzeigbaren Menüs lauten MAIN, NUTZER, BILDSCHIRM, dann folgt ein vierter Punkt ERWEITERTES MENÜ, dieser Punkt ermöglicht die Erweiterung der angezeigten Menüzahl. Wählt man ERWEITERTES MENÜ, erscheint ein Popup-Fenster, das zur Eingabe eines Zugangsschlüssels (Passwort) auffordert. Der Zugangsschlüssel (PASSWORT) stimmt mit der Tastenkombination überein, die für den direkten Zugang verwendet wird, und ermöglicht es, die Anzeige der Menüs vom Menü des entsprechenden Zugangsschlüssels auf alle mit geringerer Priorität auszudehnen.

Die Reihenfolge der Menüs: User Monitor, Sollwert, Manuell, Installer, Technical Assistance.

Wurde ein Zugangsschlüssel ausgewählt, bleiben die freigegebenen Menüs 15 Minuten lang sichtbar oder so lange, bis sie manuell über „Erweiterte Menüs verbergen“, das in der Menüauswahl erscheint, wenn ein Zugangsschlüssel verwendet wird, deaktiviert werden,.

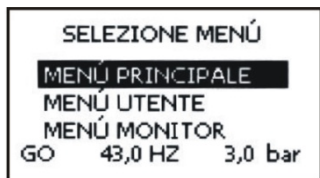
In der Abbildung 14 wird ein Funktionsschema für die Auswahl der Menüs gezeigt.

In der Mitte der Seite befinden sich die Menüs, auf die rechte Seite gelangt man durch die direkte Tastenkombinationswahl, auf die linke Seite dagegen durch das Wahlsystem mit Pull-down-Menü.



Abbildung 14: Schema der möglichen Menüzugänge

3.3 Aufbau der Menüseiten

Nach dem Einschalten werden einige Vorstellungsseiten aufgeführt, in denen der Name des Produkts und das Logo erscheinen, um dann auf das Hauptmenü überzugehen. Der Name jedes Menüs erscheint immer im oberen Displaybereich.

Im Hauptmenü erscheinen immer:

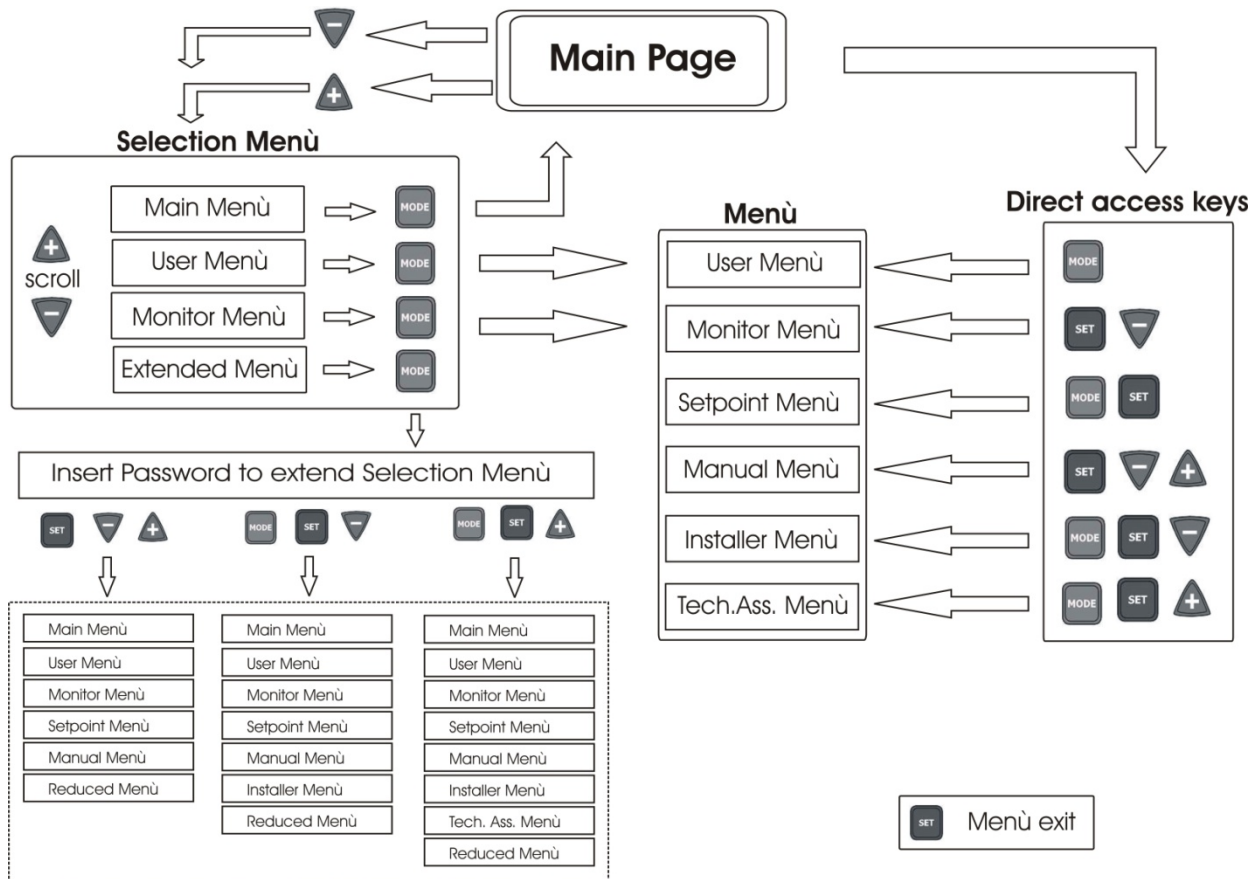
Zustand: Betriebszustand (z.B. Standby, Go, Fault, Eingangsfunktionen)

Frequenz: Wert in [Hz]

Druck: Wert in [bar] oder [psi] je nach eingestellter Messeinheit.

Falls das Ereignis auftreten sollte, kann das folgende Ereignis auftreten:

Fault-Angaben

Warnungen

Angabe der mit den Eingängen verbundenen Funktionen

Spezifische Ikonen

Die Fehlerbedingungen oder in der Hauptseite anzeigbaren Zustände sind in der Tabelle 12 aufgeführt.

Fehlerbedingungen oder in der Hauptseite angezeigten Zustände	
Identifikator	Beschreibung
Go	Elektropumpe eingeschaltet
Sb	Elektropumpe abgeschaltet
BL	Sperrung wegen Wassermangel
LP	Sperrung wegen niedriger Versorgungsspannung
HP	Sperrung wegen interner hoher Versorgungsspannung
EC	Sperrung wegen mangelnder Einstellung des Nennstroms
OC	Sperrung wegen Überstrom an den Motor der Elektropumpe
OF	Sperrung wegen Überstrom an den Ausgangs-Endstufen
SC	Sperrung wegen Kurzschluss an den Ausgangsphasen
OT	Sperrung wegen Überhitzung der Leistungs-Endstufen
OB	Sperrung wegen Überhitzung der gedruckten Schaltung
BP	Sperrung wegen Defekt des Drucksensors
NC	Pumpe nicht angeschlossen
F1	Zustand / Alarm Funktion Schwimmer
F3	Zustand / Alarm Funktion Ausschalten des Systems
F4	Zustand / Alarm Funktion Niederdrucksignal
P1	Betriebszustand mit Druck Nebenbetrieb 1
P2	Betriebszustand mit Druck Nebenbetrieb 2
P3	Betriebszustand mit Druck Nebenbetrieb 3
P4	Betriebszustand mit Druck Nebenbetrieb 4
Ikone Komm. mit Nummer	Betriebszustand in Verbindung mit Multi-Umrichter durch angegebene Adresse
Ikone Komm. mit E	Fehlerzustand der Kommunikation im Multi-Umrichtersystem
E0...E16	Interner Fehler 0...16
EE	Schreiben und Lesen der Werkseinstellungen an EEprom
WARN. niedrige Spannung	Warnung aufgrund Fehlen der Versorgungsspannung

Tabelle 12: Zustands- und Fehlermeldungen in der Hauptseite

Die anderen Menüseiten ändern sich mit den zugewiesenen Funktionen und werden im folgenden nach Anzeige- oder Einstellart beschrieben. Nachdem ein beliebiges Menü geöffnet wurde, zeigt der untere Teil der Seite immer eine Zusammenfassung der wichtigsten Betriebsparameter (Betriebszustand oder eventuelles fault, ausgeführte Frequenz und Druck).

Das ermöglicht eine konstante Ansicht der grundsätzlichen Maschinenparameter.



Abbildung 15: Anzeige eines Menüparameters

Anzeige im Zustandsstreifen unten auf jeder Seite	
Identifikator	Beschreibung
GO	Elektropumpe eingeschaltet
SB	Elektropumpe abgeschaltet
FAULT	Vorhandensein eines Fehlers, der die Steuerung der Elektropumpe verhindert

Tabelle 13: Anzeigen in dem Zustandsstreifen

In den Seiten, die die Parameter zeigen, kann folgendes erscheinen: Numerische Werte und Messeinheiten des aktuellen Punkts, Werte anderer mit der Einstellung des aktuellen Punkts verbundene Parameter, Graphikstreifen, Listen; siehe Abbildung 15.

3.4 Sperren der Parametereinstellungen mit Passwort

Der Inverter verfügt über ein Schutzsystem mit Passwort. Wird ein Passwort eingestellt, sind die Parameter des Inverters zugänglich und einsehbar, können jedoch nicht geändert werden.

Die Passwortverwaltung befindet sich im Menü „Technische Hilfe“ und wird über den Parameter PW verwaltet, siehe Abschnitt 6.6.16.

4 MULTI-UMRICHTER SYSTEM

4.1 Einführung in die Multi-Umrichter-Systeme

Unter Multi-Umrichter-System versteht man eine Pumpgruppe, die aus verschiedenen Pumpen besteht, deren Auslässe in einen gemeinsamen Sammler führen. Jede Pumpe der Gruppe ist mit ihrem Umrichter verbunden und die Umrichter kommunizieren untereinander durch den diesbezüglichen Anschluss (Link).

Die Höchstzahl der Pumpen-Umrichter-Elemente, die zur Bildung einer Gruppe möglich sind, beträgt 8.

Ein Multi-Umrichter-System wird hauptsächlich in folgenden Fällen angewendet:

- Die hydraulischen Leistungen gegenüber einem einzelnen Umrichter erhöhen;
- Die Betriebskontinuität im Falle einer Störung einer Pumpe oder eines Umrichters sichern;
- Die Höchstleistung unterteilen.

4.2 Ausführung einer Multi-Umrichter-Anlage

Die Pumpen, Motoren und Inverter, welche die Anlage bilden, müssen untereinander gleich sein. Die Wasseranlage muss möglichst symmetrisch ausgeführt sein, damit die Wasserlast gleichmäßig auf die Pumpen verteilt ist.

Die Pumpen müssen alle an einen einzigen Auslasssammler angeschlossen werden und der Durchflusssensor muss am Ausgang dieses angebracht werden, damit er den abgegebenen Fluss der ganzen Pumpengruppe lesen kann. Im Falle einer Anwendung von Mehrfachsensoren für den Durchfluss, müssen diese am Auslass jeder Pumpe installiert werden.

Der Drucksensor muss am Ausgangssammler angeschlossen werden. Wenn mehrere Drucksensoren angeschlossen werden, muss die Installation dieser immer am Sammler oder an einem mit diesem verbundenen Rohr ausgeführt werden.



Falls mehrere Drucksensoren eingesetzt werden, ist darauf zu achten, dass auf dem Rohr, auf dem sie montiert sind, keine Rückschlagventile zwischen zwei Sensoren liegen, da sonst abweichende Drücke gemessen werden, die als Ergebnis verfälschte Durchschnittsmessungen und eine unnormale Regulierung geben.



Für den Betrieb der Druckerhöhungsgruppe müssen sie für jedes Umrichter-Pumpen-Paar gleich sein:

- Pumpen- und Motortyp
- Wasseranschlüsse
- Nennfrequenz
- Mindestfrequenz
- Höchstfrequenz
- Ausschaltfrequenz ohne Durchflusssensor

4.2.1 Kommunikationskabel (Link)

Die Inverter kommunizieren miteinander und übermitteln über das spezielle Kommunikationskabel die Durchfluss- und Drucksignale (nur falls ein ratiometrischer Drucksensor verwendet wird).

Das Kabel kann an einen beliebigen der beiden, mit dem Schriftzug „Link“ gekennzeichneten Verbindern angeschlossen werden, wie auf Abbildung 16 zu sehen ist.



Abbildung 16: Link-Anschluss

ACHTUNG: Nur die zusammen mit dem Umrichter oder als dessen Zubehör gelieferte Kabel verwenden (es handelt sich nicht um ein normal im Handel erhältliches Kabel).

4.2.2 Sensoren

Um funktionieren zu können, benötigt die Druckerhöhungseinheit mindestens einen Drucksensor und optional einen oder mehrere Durchflusssensoren.

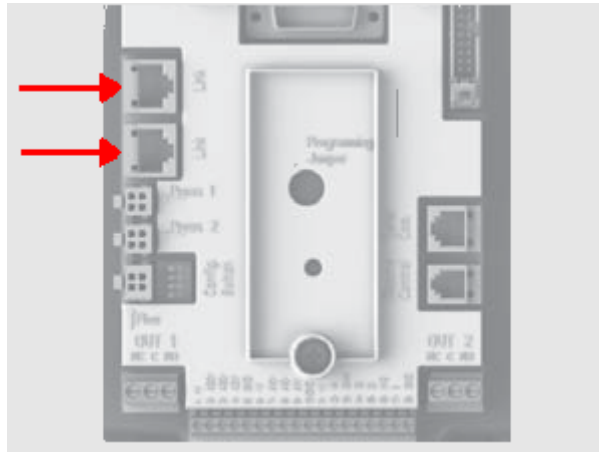
Als Drucksensoren können ratiometrische Sensoren 0-5 V verwendet werden, in welchem Fall man einen Sensor pro Inverter anschließen kann, oder 4-20 mA stromführende Sensoren, in welchem Fall man nur einen Sensor anschließen kann.



Die Durchflusssensoren sind immer optional, und es kann pro Inverter keiner oder einer angeschlossen werden.

4.2.2.1 Durchflusssensoren

Der Durchflusssensor wird am Auslasssammler angebracht, wo alle anderen Pumpen angeschlossen sind und der elektrische Anschluss kann an einem beliebigen der Umrichter ausgeführt werden.

Die Durchflusssensoren können nach zwei Typologien angeschlossen werden:

- Nur ein Sensor
- Gemäß der Anzahl der Umrichter

Die Einstellung wird durch den Parameter FI ausgeführt.

Die Anwendung von Mehrfachsensoren dient nur zu dem Zweck der Sicherheit der Abgabe des Flusses durch jede einzelne Pumpe und um einen besseren Schutz des Trockenbetriebs zu erhalten. Um mehrere Durchflusssensoren zu nützen, ist es notwendig, den Parameter FI in Mehrfachsensoren einzustellen und jeden Durchflusssensor an den Umrichter zu schließen, der die Pumpe steuert, an deren Auslass der Sensor ist.

4.2.2.2 Einheiten mit nur einem Drucksensor

Es können auch Druckerhöhungseinheiten ohne Einsatz von Durchflusssensoren erstellt werden. In diesem Fall muss die Ausschaltfrequenz der Pumpen **FZ** gemäß 6.5.9.1. eingestellt werden.



Der Trockenlaufschutz funktioniert auch ohne Durchflusssensor weiter.

4.2.2.3 Drucksensoren

Der Drucksensor oder die Drucksensoren müssen auf dem Zuleitungsverteiler eingesetzt werden. Bei den Drucksensoren kann es sich auch um mehr als einen handeln, wenn sie ratiometrisch (0-5 V) sind, und um nur einen, wenn er stromführend (4-20 mA) ist. Bei mehreren Sensoren entspricht der gemessene Druck dem Mittelwert aus allen vorhandenen. Sollen mehrere ratiometrische Drucksensoren (0-5 V) verwendet werden, genügt es, die Steckverbinder an den entsprechenden Eingängen anzuschließen, es müssen keine Parameter eingestellt werden. Die Zahl der installierten ratiometrischen Drucksensoren (0-5 V) kann zwischen beliebig zwischen einem und der Höchstzahl der vorhandenen Inverter variieren. Umgekehrt kann nur ein Drucksensor 4-20 mA installiert werden, siehe Abschnitt 2.2.3.1.

4.2.3 Anschluss und Einstellung der optogekoppelten Eingänge

Die Eingänge des Inverters sind fotogekoppelt, siehe Abschn. 2.2.4 und 6.6.13 das bedeutet, dass die galvanische Trennung der Eingänge hinsichtlich des Inverters gewährleistet ist. Sie werden benötigt, um die Funktionen Schwimmer, Hilfsdruck, Sperrung des Systems, niedriger Ansaugdruck aktivieren zu können.. Die Funktionen werden jeweils von den Meldungen F1, Paux, F3 und F4 signalisiert. Wird die Funktion Paux aktiviert, sorgt sie dafür, dass der Druck in der Anlage auf den eingestellten Wert gebracht wird, siehe Abschnitt 6.6.13.3. Die Funktionen F1, F3, F4 sorgen bei drei unterschiedlichen Ursachen dafür, dass die Pumpe stoppt, siehe Abschnitte 6.6.13.2, 6.6.13.4 und 6.6.13.5.

Wenn ein Multi-Invertersystem verwendet wird, ist für die Eingänge Folgendes zu beachten:

- Die Kontakte für die Hilfsdrücke müssen in Parallelschaltung auf alle Umrichter geführt werden, damit alle Umrichter das gleiche Signal erhalten.
- Die Kontakte für die Funktionen F1, F3 und F4 können sowohl mit separaten Kontakten für jeden einzelnen Umrichter als auch in Parallelschaltung zu allen Umrichtern geführt werden (die Funktion wird nur auf dem Umrichter aktiviert, den der Befehl erreicht).

Die Parameter für die Einstellungen der Eingänge I1, I2, I3 und I4 gehören zu den sensiblen Parametern, daher führt die Einstellung eines dieser Parameter auf einem beliebigen Umrichter zur automatischen Ausrichtung auf allen Umrichtern. Da die Einstellung der Eingänge außer der Funktion auch die Art der Polarität des Kontakts auswählt, findet sich die demselben Kontaktyp zugewiesene Funktion zwingend auf allen Umrichtern. Wenn daher für jeden Umrichter separate Kontakte verwendet werden (Verwendung für die Funktionen F1, F3 und F4 möglich), müssen diese für die diversen Eingänge mit demselben Namen alle die gleiche Logik bzw. für denselben Eingang auf allen Umrichtern entweder normal geöffnete oder normal geschlossene Kontakte verwenden.

4.3 Mit der Multi-Umrichter-Funktion verbundene Parameter

Die im Menü anzeigbaren Werte können im Rahmen des Multi-Umrichters wie folgt eingestuft werden:

- Nur lesbare Werte.
- Werte mit lokaler Bedeutung
- Werte zur Konfiguration des Multi-Umrichter-Systems *Die wiederum wie folgt unterteilbar sind:*
 - Sensible Werte
 - Werte mit fakultativer Anpassung

4.3.1 Auf den Multi-Umrichter bezogene Werte

4.3.1.1 Werte mit lokaler Bedeutung

Es handelt sich um Werte, die unter den verschiedenen Umrichtern anders sein können und in einigen Fällen ist es notwendig, dass sie unterschiedlich sind. Für diese Werte ist es nicht erlaubt, automatisch die Konfiguration unter den verschiedenen Umrichtern automatisch anzupassen. Im Falle einer manuellen Zuweisung der Adressen müssen diese auf jeden Fall unterschiedlich sein.

Liste der Werte mit lokaler Bedeutung für den Umrichter:

- ❖ CT Kontrast
- ❖ FP Probefrequenz im Handbetriebsmodus
- ❖ RT Drehrichtung
- ❖ AD Adresse
- ❖ IC Konfiguration Reserve
- ❖ RF Rückstellung der Fehlerhistorie und Warning

4.3.1.2 Sensible Werte

Es handelt sich um Werte, die aus Einstellungsgründen unbedingt auf der ganzen Serie angepasst werden müssen.

Liste der empfindlichen Werte:

- SP Drucksollwert
- P1 Druck Nebenbetrieb Eingang 1
- P2 Druck Nebenbetrieb Eingang 2
- P3 Druck Nebenbetrieb Eingang 3
- P4 Druck Nebenbetrieb Eingang 4
- FN Nennfrequenz
- RP Druckabfall beim Neustart
- FI Durchflusssensor
- FK K-factor
- FD Durchmesser des Rohrs
- FZ Nullflussfrequenz
- FT Grenzwert Mindestfluss
- MP Mindestausschaltdruck wegen Wassermangel
- ET Wechselzeit
- AC Beschleunigung
- NA Anzahl der aktiven Umrichter
- NC Anzahl der gleichzeitigen Umrichter
- CF Trägerfrequenz
- TB Trockenbetriebszeit
- T1 Ausschaltzeit nach dem Niederdrucksignal
- T2 Ausschaltzeit
- GI Vollständiger Ertrag
- GP Proportionaler Ertrag
- FL Mindestfrequenz
- I1 Einstellung des Eingangs 1
- I2 Einstellung des Eingangs 2
- I3 Einstellung des Eingangs 3
- I4 Einstellung des Eingangs 4
- OD Anlagenart
- PR Drucksensor
- PW Passworteinstellung

4.3.1.2.1 Automatische Anpassung der sensiblen Werte

Wenn ein Multi-Umrichtersystem erfasst wird, wird eine Kontrolle der Übereinstimmung der eingestellten Parameter ausgeführt. Wenn die sensiblen Parameter nicht in allen Umrichtern angepasst sind, erscheint im Display jedes Umrichters eine Meldung, in der gefragt wird, ob die Konfiguration dieses besonderen Umrichters auf das ganze System erweitert werden soll. Wenn dies angenommen wird, werden die sensiblen Parameter des Umrichters, auf die sich die Frage bezogen hat, auf alle Umrichter der Serie verteilt.

Falls mit dem System nicht kompatible Konfigurationen vorliegen, wird von diesen Umrichtern die Verteilung der Konfiguration nicht ermöglicht.

Während des normalen Betriebs ruft die Änderung eines sensiblen Parameters in einem Umrichter die automatische Anpassung des Parameters in allen Umrichtern hervor, ohne eine Bestätigung zu fordern.



Die automatische Anpassung der sensiblen Werte hat keine Auswirkung auf alle anderen Parameterarten.

Im besonderen Falle einer Einfügung eines Umrichters in die Serie, der Werkseinstellungen enthält (der Fall eines Umrichters, der einen bestehenden ersetzt oder ein Umrichter, der aus einer Rückstellung der werkseitigen Konfiguration stammt), und wenn die vorliegenden Konfigurationen, außer den werkseitigen Konfigurationen, übereinstimmen, nimmt der Umrichter mit der werkseitigen Konfiguration automatisch die sensiblen Parameter der Serie an.

4.3.1.3 Werte mit fakultativer Anpassung

Es handelt sich um Werte, für die toleriert wird, dass sie nicht unter den verschiedenen Umrichtern angepasst sind. Bei jeder Änderung dieser Werte und bei Druck von SET oder MODE, wird gefragt, ob die Änderung der ganzen miteinander verbundenen Serie zugewiesen wird. Wenn die Serie in allen Teilen gleich ist, kann auf diese Weise vermieden werden, dieselben Daten in allen Umrichtern einzustellen.

Liste der Werte mit fakultativer Anpassung:

- LA Sprache
- RC Nennstrom
- MS Messsystem
- FS Höchsthfrequenz
- SO Mindestgrenzwert Faktor für Trockenlauf
- AE Antiblockiersystem
- O1 Funktion des Ausgangs 1
- O2 Funktion des Ausgangs 2

4.4 Erster Start eines Multi-Invertersystems

Die Strom- und Wasseranschlüsse des gesamten Systems wie in den Abschnitten 2.2 und 4.2 beschrieben ausführen.

Einen Inverter nach dem anderen einschalten und die Parameter wie in Kap. 5 beschrieben konfigurieren. Dabei darauf achten, dass vor Einschalten eines Inverters alle anderen vollständig ausgeschaltet sind.

Sobald alle Inverter einzeln konfiguriert wurden, können sie alle gleichzeitig eingeschaltet werden.

4.5 Einstellung der Multi-Umrichter

Wenn ein Multi-Umrichter-System eingeschaltet wird, wird automatisch eine Zuweisung der Adressen ausgeführt und durch ein Algorithmus ein Umrichter als Führer der Einstellung ernannt. Der Führer entscheidet die Frequenz und die Startfolge jedes Umrichters, der zur Serie gehört.

Die Einstellweise ist sequentiell (die Umrichter starten einzeln). Wenn die Ausgangsbedingungen auftreten, startet der erste Umrichter; wenn dieser seine Höchsthfrequenz erreicht hat, startet der folgende, was auch bei allen anderen erfolgt. Die Ausgangsfolge ist nicht unbedingt je nach Adresse der Maschine ansteigend, sondern hängt von den ausgeführten Betriebsstunden ab, siehe ET: Wechselzeit Abschn. 6.6.9.

Wenn die Mindestfrequenz FL verwendet wird und nur ein funktionierender Umrichter vorliegt, können Überdruckwerte gebildet werden. Der Überdruck kann je nach Fall unvermeidbar sind und bei einer Mindestfrequenz auftreten, wenn die Mindestfrequenz hinsichtlich des Wasserdrucks einen höheren Druck als gewünscht hervorruft. In den Multi-Umrichtern bleibt diese Störung auf die zuerst startende Pumpe beschränkt, weil für die folgenden wie folgt vorgegangen wird: Wenn die vorherige Pumpe die Höchsthfrequenz erreicht hat, wird die folgende mit Mindestfrequenz gestartet und die Frequenz der Pumpe auf die Höchsthfrequenz eingestellt. Bei Verringerung der Frequenz der Pumpe, die sich auf Höchsthfrequenz befindet (bis zum Limit der eigenen Mindestfrequenz) wird eine Einschaltüberkreuzung der Pumpe erreicht, die die Mindestfrequenz einhält, aber keinen Überdruck bildet.

4.5.1 Zuweisung der Startfolge

Bei jedem Einschalten des Systems wird jedem Umrichter eine Startfolge zugewiesen. Aufgrund dessen bilden sich aufeinander folgende Starts der Umrichter.

Die Startfolge wird während der Anwendung gemäß der Notwendigkeit der beiden folgenden Algorithmen geändert:

- Erreichen der Höchstbetriebszeit
- Erreichen der Höchstnichtigkeitzeit

4.5.1.1 Höchstbetriebszeit

Aufgrund der ET-Werte (Höchstbetriebszeit) besitzt jeder Umrichter einen Zähler der Run-Zeit, und aufgrund dieser wird die Startfolge gemäß dem folgenden Algorithmus aktualisiert:

- Wenn mindestens die Hälfte des ET-Werts überschritten ist, wird der Austausch der Priorität beim ersten Abschalten des Umrichters ausgeführt (Austausch Standby).
- Wenn der ET-Wert erreicht wird, ohne anzuhalten, wird der Umrichter ohne Umstände abgeschaltet und auf die Mindeststartpriorität gebracht (Austausch während des Betriebs).



Fall der Parameter ET (maximale Arbeitszeit) auf 0 gestellt ist, erfolgt der Wechsel bei jedem Neustart.

Siehe Tabelle ET: Wechselzeit Abschn. 6.6.9.

4.5.1.2 Erreichen der Höchstnichttätigkeitszeit

Das Multi-Umrichtersystem verfügt über einen Rückstauschutz-Algorithmus, der als Ziel die Beibehaltung der perfekten Effizienz der Pumpen und die Unversehrtheit der gepumpten Flüssigkeit hat. Die Funktion ermöglicht eine Drehung der Pumpreihenfolge, um allen Pumpen mindestens eine Durchflussminute alle 23 Stunden zu geben. Das erfolgt unabhängig von der Konfiguration des Umrichters (enable oder Reserve). Der Prioritätsaustausch sieht vor, dass der seit 23 Stunden stehende Umrichter auf die Höchstpriorität in der Startfolge gebracht wird. Das ruft hervor, dass sobald die Abgabe des Flusses notwendig ist, der erste startet. Die als Reserve konfigurierten Umrichter haben Vorrang. Der Algorithmus beendet seine Tätigkeit, wenn der Umrichter mindestens einen Minute eines Flusses abgegeben hat.

Nach dem Eingriff des Rückstauschutzes und wenn der Umrichter als Reserve konfiguriert ist, wird er auf die Mindestpriorität zurückgesetzt, um ihn vor Verschleiß zu schützen.

4.5.2 Reserven und Zahl der Umrichter, die am Pumpvorgang teilnehmen

Das Multi-Umrichtersystem liest, wie viele Elemente in Verbindung sind und ruft diese Nummer N auf.

Aufgrund der Parameter NA und NC entscheidet es, wie viele und welche Umrichter in einem bestimmten Moment arbeiten müssen.

NA stellt Zahl der Umrichter dar, die am Pumpvorgang teilnehmen. NC stellt die Höchstzahl der Umrichter dar, die gleichzeitig arbeiten können.

Wenn in einer Serie aktive NA Umrichter und gleichzeitige NC Umrichter mit NC geringer als NA vorliegen, bedeutet das, dass höchstens gleichzeitig NC Umrichter starten und diese Umrichter unter den NA Elementen ausgetauscht werden. Wenn ein Umrichter mit Reservevorrangigkeit konfiguriert ist, wird er in der Startfolge zuletzt angeordnet, wenn wir somit zum Beispiel 3 Umrichter haben und einer dieser ist als Reserve konfiguriert, startet die Reserve als drittes Element, wenn er dagegen als NA=2 festgesetzt wurde, startet die Reserve nicht, außer wenn einer der beiden aktiven unter fault geht.

Siehe auch Erklärung der Parameter

NA: Aktive Umrichter Abschn. 6.6.8.1.;

NC: Gleichzeitige Umrichter Abschn. 6.6.8.2.;

IC: Konfiguration der Reserve 6.6.8.3.

5 EINSCHALTEN UND INBETRIEBNAHME

5.1 Erstes Einschalten der Maschine

Sobald die Hydraulik und Elektrik (Abschn. 2 INSTALLATION) korrekt installiert wurden, und nach Lesen des ganzen Handbuchs, kann der Umrichter unter Spannung gesetzt werden. Nur beim Ersteinschalten und nach der anfänglichen Vorstellung wird der Fehlerzustand "EC" mit der Meldung gezeigt, die vorschreibt, die zur Steuerung der Elektropumpe notwendigen Werte einzustellen und der Umrichter startet nicht. Um die Maschine zu lösen, ist es ausreichend, den Wert des Leistungsschildstroms in [A] der verwendeten Elektropumpe eingeben. Wenn die Anlage vor dem Start der Pumpe besondere Einstellungen benötigt, die sich von den Standardwerten unterscheiden (siehe Abschn. 8.2) ist es angebracht, zuerst die notwendigen Änderungen auszuführen und dann den Strom RC einzustellen; so erhält man den Start mit dem entsprechenden Setup. Die Einstellungen der Parameter können in jedem Moment ausgeführt werden, wir empfehlen aber, dieses Verfahren nur zu befolgen, wenn die Anwendung Betriebsbedingungen aufweist, die die Unversehrtheit der Bestandteile der Anlage selbst beeinträchtigen, zum Beispiel Pumpen, die ein Limit bei der Mindestfrequenz haben oder bestimmte Trockenbetriebszeiten nicht tolerieren, usw.

Die folgenden Schritte gelten im Fall einer Anlage mit einem einzelnen Umrichter, wie auch im Fall einer Multi-Umrichter-Anlage. Für Multi-Umrichter-Anlagen ist es notwendig, zuerst die korrekten Anschlüsse der Sensoren und der Verbindungskabel auszuführen und dann jeweils einen Umrichter einzuschalten, wobei die erste Einschaltung für jeden Umrichter ausgeführt wird. Nachdem alle Umrichter konfiguriert sind, können alle Elemente des Multi-Umrichter-Systems gespeist werden.

5.1.1 Einstellung des Nennstromwerts

In der Seite, in der die Nachricht EC erscheint, oder allgemein durch das Hauptmenü, geht man in das Menü des Installateurs über, indem gleichzeitig die Tasten „MODE“ und „SET“ und „-“ gedrückt werden, bis „RC“ auf dem Display erscheint. Unter diesen Bedingungen ermöglichen die Tasten „+“ und „-“ den Wert zu erhöhen oder zu senken. Den Strom nach Angaben des Handbuchs oder des Typenschildes der Elektropumpe einstellen (zum Beispiel 8,0 A).

Nachdem RC eingestellt wurde und durch den Druck von SET oder MODE aktiviert wurde, und alles korrekt installiert wurde, startet der Umrichter die Pumpe (außer bei Auftreten von Fehlern, Sperren oder Schutz).

ACHTUNG: SOBALD **RC** FESTGESETZT WURDE, STARTET DER UMRICHTER DIE PUMPE.

5.1.2 Einstellung der Nennfrequenz

Im Installateurmenü (wenn Sie soeben RC eingegeben haben, sind Sie schon in diesem Menü, ansonsten laut Abschnitt 5.1.1 eintreten), MODE drücken und das Menü bis FN durchgehen. Mit den Taste + und – die Frequenz nach Angaben des Handbuchs oder des Typenschildes der Elektropumpe einstellen (zum Beispiel 50 [Hz]).



Eine falsche Einstellung der Werte RC und FN und ein falscher Anschluss können Fehler „OC“, „OF“ und im Falle eines Betriebs ohne Druckflusssensor auch falsche Fehler „BL“ bilden. Die falsche Einstellung von RC und FN kann ebenso einen nicht erfolgten Eingriff des Stromschalters hervorrufen und eine Belastung des Motors über dem Sicherheitslimit ermöglichen und diesen so beschädigen.



Eine falsche Konfiguration des Motors (Stern- oder Deltaanschluss) kann zu Schäden am Motor selbst führen.



Eine falsche Konfiguration der Betriebsfrequenz der Elektropumpe kann diese beschädigen.

5.1.3 Einstellung der Drehrichtung

Nachdem die Pumpe gestartet wurde, muss die korrekte Drehrichtung kontrolliert werden (die Drehrichtung wird normalerweise durch einen Pfeil auf dem Pumpengehäuse angegeben). Um den Motor zu starten und die Drehrichtung zu kontrollieren, ist es ausreichend, einen Nutzer zu öffnen.

Im selben Menü RC (MODE SET – „Installateurmenü“) wird MODE gedrückt und die Menüs durchgesehen, bis RT erreicht wird. Unter diesen Bedingungen ermöglichen die Tasten + und – die Umkehrung der Motorendrehrichtung. Die Funktion ist auch bei laufendem Motor aktiv.

In dem Fall, dass die Drehrichtung nicht festgestellt werden kann, wie folgt vorgehen:

Beobachtung der Drehfrequenz

- Zu dem Wert RT wie oben beschrieben gehen.
- Einen Nutzer öffnen und die Frequenz beobachten, die in dem Zustandsstreifen unten auf der regulären Nutzerseite erscheint, um eine geringere Betriebsfrequenz als die Nennfrequenz der Pumpe FN zu erhalten.
- Ohne die Entnahme zu verändern, den Parameter RT ändern, indem + oder – gedrückt wird, und erneut die Frequenz FR beobachten.
- Der korrekte Parameter RT ist der Parameter, der bei gleichbleibendem Abgriff eine niedrigere Frequenz FR fordert.

5.1.4 Einstellung des Sollwertdrucks

Im Hauptmenü gleichzeitig die Tasten „MODE“ und „SET“ gedrückt werden, bis „SP“ auf dem Display erscheint. Unter diesen Bedingungen ermöglichen die Tasten „+“ und „-“ den Wert des betreffenden Drucks zu erhöhen oder zu senken.

Der Einstellbereich hängt von dem verwendeten Sensor ab.

SET drücken, um auf die Hauptseite zurückzukehren.

5.1.5 Anlage mit Durchflusssensor

Im Installateur-Menü (das für die Einstellung von RC, RT und FN verwendet wird), die Werte mit MODE durchsehen, bis FI gefunden wird.

Für den Betrieb mit Durchflusssensor FI auf 1 setzen. Mit MODE zum nächsten Parameter FD (Leitungsdurchmesser) gehen und den Durchmesser der Leitung, auf welcher der Durchflusssensor montiert ist, in Zoll einstellen.

SET drücken, um auf die Hauptseite zurückzukehren.

5.1.6 Anlage ohne Durchflusssensor

Aus dem Installateur-Menü (demselben, das zur Einstellung von RC, RT und FN genutzt wurde) mit MODE die Parameter durchsuchen, bis FI gefunden wird. Um ohne Durchflusssensor zu arbeiten, FI auf 0 setzen (Defaultwert)..

Ohne Durchflusssensor sind 2 Arten der Durchflusserfassung verfügbar, die beide mit dem Parameter FZ im Installateur-Menü eingestellt werden.

- Automatisch (selbstlernend): Das System erkennt selbsttätig den Durchfluss und nimmt selbst die entsprechenden Einstellungen vor. Soll dieser Modus gewählt werden, FZ auf 0 setzen.
- Mit Mindestfrequenz: Hier wird die Frequenz auf Ausschalten bei nicht vorhandenem Durchfluss gesetzt. Soll dieser Modus gewählt werden, auf den Parameter FZ gehen, die Zuleitung langsam schließen (um keine Überdrücke zu erzeugen) und kontrollieren, bei welchem Frequenzwert der Inverter sich stabilisiert. FZ auf diesen Wert + 2 setzen.
Beispiel: Wenn der Inverter sich auf 35 Hz stabilisiert, FZ auf 37 stellen.



Ein zu niedriger Wert für FZ kann die Pumpen irreparabel schädigen, in diesem Fall stoppt der Inverter die Pumpen nie.



Ein zu hoher Wert für FZ kann dazu führen, dass die Pumpe sich ausschaltet, auch wenn Durchfluss vorhanden ist.



Eine Änderung des Setpoints für den Druck erfordert eine Anpassung des Wertes von FZ.



In den Multi-Inverteranlagen ohne Durchflusssensor ist einzig die Einstellung von FZ mit Mindestfrequenz zulässig.



Die Hilfssetpoints sind deaktiviert, wenn der Durchflusssensor nicht verwendet wird (FI=0) und FZ mit Mindestfrequenz eingesetzt wird (FZ \neq 0).

5.1.7 Einstellung anderer Parameter

Nachdem der erste Start ausgeführt wurde, können auch die anderen zuvor eingestellten Parameter je nach Fall geändert werden, indem in die einzelnen Menüs getreten und die Anleitungen für die einzelnen Parameter befolgt werden (siehe Kapitel 6). Die bekanntesten lauten: Neustartdruck, Gewinne der Einstellung GI und GP, Mindestfrequenz FL, Zeit des Fehlens des Wassers TB usw.

5.2 Lösung der für die erste Installation typischen Probleme

Störung	Mögliche Ursachen	Behebung
Das Display zeigt EC	Strom (RC) der Pumpe nicht eingestellt.	Parameter RC einstellen (siehe Abschn. 6.5.1).
Das Display zeigt BL	<ol style="list-style-type: none"> 1) Kein Wasser. 2) Pumpe saugt nicht an. 3) Abgetrennter Druckflusssensor. 4) Einstellung eines zu hohen Setpoints für die Pumpe. 5) Drehrichtung invertiert. 6) Strom für die Pumpe falsch eingestellt RC (*). 7) Höchsthäufigkeit zu niedrig (*). 8) Parameter SO nicht korrekt eingestellt 9) Parameter MP Mindestdruck nicht korrekt eingestellt. 	<ol style="list-style-type: none"> 1-2) Pumpe mit Wasser versorgen und sicher stellen, dass sich keine Luft in den Leitungen befindet. Sicherstellen, dass Ansaugung oder eventuelle Filter nicht verstopft sind. Sicherstellen, dass die Leitungen von der Pumpe zum Umrichter nicht beschädigt sind oder stärkere Druckverluste aufweisen. 3) Die Anschlüsse zu dem Druckflusssensor kontrollieren. 4) Den Setpoint senken oder eine Pumpe für die Anlagenanforderungen verwenden. 5) Drehrichtung prüfen (siehe Abschn. 6.5.2)). 6) Einen korrekten Pumpenstrom einstellen RC (*) (siehe Abschn. 6.5.1)). 7) Wenn möglich, die FS erhöhen oder RC (*) senken (siehe Abschn. 6.6.6). 8) Den Wert für SO korrekt einstellen (siehe Abschn. 6.5.14) 9) Den Wert für SO korrekt einstellen (siehe Abschn. 6.5.15)
Das Display zeigt BPx	<ol style="list-style-type: none"> 1) Drucksensor nicht angeschlossen. 2) Schaden am Drucksensor. 	<ol style="list-style-type: none"> 1) Anschlusskabel des Drucksensors prüfen. BP1 bezieht sich auf den an Press1 angeschlossenen Sensor, BP2 auf Press2, BP3 auf den stromführenden, an J5 angeschlossenen Sensor 2) Den Drucksensor ersetzen.
Das Display zeigt OF	<ol style="list-style-type: none"> 1) Übermäßige Absorption. 2) Pumpe blockiert. 3) Pumpe, die beim Start viel Strom absorbiert. 	<ol style="list-style-type: none"> 1) Anschlusstyp (Sternanschluss oder Deltaanschluss) prüfen. Sicherstellen, dass der Motor nicht mehr Strom aufnimmt, als max. vom Umrichter abgegeben. Kontrollieren, ob der Motor alle Phasen angeschlossen hat. 2) Sicherstellen, dass das Laufrad oder der Motor nicht durch Fremdkörper blockiert werden. Anschluss der Phasen des Motors prüfen. 3) Den Beschleunigungsparameter verringern AC (siehe Abschn. 6.6.11).
Das Display zeigt OC	<ol style="list-style-type: none"> 1) Strom für die Pumpe falsch eingestellt (RC). 2) Übermäßige Absorption. 3) Pumpe blockiert. 4) Drehrichtung invertiert. 	<ol style="list-style-type: none"> 1) RC für den entsprechenden Anschlusstyp (Sternanschluss oder Deltaanschluss) gem. Angaben auf dem Kennschild des Motors einstellen (siehe Abschn. 6.5.1). 2) Kontrollieren, ob der Motor alle Phasen angeschlossen hat. 3) Sicherstellen, dass das Laufrad oder der Motor nicht (durch Fremdkörper) blockiert werden. 4) Drehrichtung prüfen (siehe Abschn. 6.5.2).
Das Display zeigt LP	<ol style="list-style-type: none"> 1) Versorgungsspannung niedrig 2) Spannungsverlust in der Leitung 	<ol style="list-style-type: none"> 1) Korrekte Leitungsspannung prüfen. 2) Kabeldurchschnitt der Versorgungskabel prüfen (siehe Abschn. 2.2.1).
Höher Einstelldruck SP	Einstellung von FL zu hoch	Die Mindestbetriebsfrequenz FL senken (wenn die Elektropumpe dies ermöglicht).
Das Display zeigt SC	Kurzschluss zwischen den Phasen.	Zustand des Motors und der Kabel zum Motor prüfen.
Die Pumpe stoppt nicht	<ol style="list-style-type: none"> 1) Einstellung eines Mindestflusslimits FT zu niedrig. 2) Einstellung der Mindestausschaltfrequenz FZ zu niedrig(*). 3) Kurze Beobachtungszeit (*). 4) Einstellung des instabilen Drucks (*). 5) Nicht kompatible Nutzung (*). 	<ol style="list-style-type: none"> 1) Einstellung eines höheren Schwellwerts von FT 2) Einstellung eines höheren Schwellwerts von FZ 3) Auf die Selbstlernfunktion (*) warten oder die Schnelllernfunktion durchführen (siehe Abschn. 6.5.9.1.1) 4) GI und GP(*) korrigieren (siehe Abschn. 6.6.4 und 6.6.5) 5) Prüfen, ob die Anlage die Nutzungsbedingungen ohne Druckflusssensor einhält (*) (Siehe Abschn. 6.5.9.1). Eventuell ein Reset MODE SET + - ausführen, um die Bedingungen ohne Druckflusssensor erneut zu kalkulieren.
Die Pumpe stoppt auch, wenn dies nicht erwünscht ist	<ol style="list-style-type: none"> 1) Kurze Beobachtungszeit (*). 2) Eingabe einer Mindestfrequenz FL zu hoch (*) 3) Einstellung einer Mindestausschaltfrequenz FZ zu hoch (*). 	<ol style="list-style-type: none"> 1) Auf die Selbstlernfunktion (*) warten oder die Schnelllernfunktion durchführen (siehe Abschn. 6.5.9.1.1) 2) Wenn möglich, eine niedrigere FL eingeben (*). 3) Einen niedrigeren Grenzwert für FZ einstellen
Das Multi-Umrichtersystem startet nicht	In einem oder mehreren Umrichtern wurde der Strom RC nicht eingegeben.	Die Einstellung des Stroms RC in jedem Umrichter kontrollieren.
Das Display zeigt: + Drücken, um diese Konfiguration fortzuführen	Einer oder mehrere Umrichter haben sensible, nicht angepasste Parameter	Die Taste + am Umrichter drücken, von dem wir sicher sind, dass er die neueste und korrekte Konfiguration der Parameter aufweist.
In einer Multi-Inverteranlage können die Parameter nicht weitergegeben werden können	<ol style="list-style-type: none"> 1) Unterschiedliche Passwörter 2) Vorliegen von Konfigurationen, die nicht weitergegeben werden können 	<ol style="list-style-type: none"> 1) Einzeln auf die Inverter zugreifen und auf allen das gleiche Passwort eingeben oder das Passwort löschen. Siehe Abschn. 6.6.16 2) Die Konfiguration ändern, damit sie weitergegeben werden kann, es ist nicht zulässig, die Konfiguration mit FI=0 und FZ=0 weiterzugeben. Siehe Abschnitt 4.2.2.2

(*) Das Sternchen bezieht sich auf die Fälle einer Nutzung ohne Druckflusssensor.

Tabelle 14: Behebung von Störungen

6 BEDEUTUNG DER EINZELNEN PARAMETER

6.1 Nutzermenü

Im Hauptmenü durch Drücken der Taste MODE (oder mit dem Auswahlmenü durch Drücken der Tasten + oder -), gelangt man in das NUTZERMENÜ. Innerhalb des Menüs, durch Drücken der Taste MODE, werden die folgenden Größen aufeinander folgend angezeigt.

6.1.1 FR: Anzeige der Drehfrequenz

Aktuelle Drehfrequenz, mit der die Elektropumpe gesteuert wird (Hz).

6.1.2 VP: Anzeige des Drucks

Druck der Anlage in [bar] oder [psi] je nach genütztem Messsystem.

6.1.3 C1: Anzeige des Phasenstromwerts

Phasenstromwert der Elektropumpe in [A].

Unter dem Symbol für den Phasenstrom C1 kann ein rundes Symbol aufblinken. Dieses Symbol signalisiert einen Voralarm wegen Überschreitung des zulässigen Höchststroms. Wenn das Symbol in regelmäßigen Abständen blinkt, bedeutet das, dass der Überstromschutz des Motors dabei ist, einzugreifen und wahrscheinlich den Schutz auslöst. In diesem Fall empfiehlt es sich, die korrekte Einstellung des Höchststroms der Pumpe RC (siehe Abschnitt 6.5.1) und die Anschlüsse der Elektropumpe zu überprüfen.

6.1.4 PO: Anzeige der Leistungsausgabe

Leistungsausgabe der Elektropumpe [kW].

Unter dem Symbol für die gemessene Leistung PO kann ein rundes Symbol aufblinken. Dieses Symbol signalisiert einen Voralarm wegen Überschreitung des zulässigen Höchststroms.

6.1.5 SM: Systembildschirm

Zeigt den Zustand des Systems an, wenn wir eine Multi-Umrichter-Installation vorliegen haben. Wenn die Kommunikation nicht vorliegt, wird eine Ikone mit der abwesenden oder unterbrochenen Kommunikation angezeigt. Wenn mehrere untereinander verbundene Umrichter vorliegen, wird eine Ikone für jeden dieser angezeigt. Die Ikone hat das Symbol einer Pumpe und darunter erscheinen die Zustandszeichen der Pumpe.

Je nach Betriebszustand wird folgendes angezeigt (Tabelle 15).

Anzeigen des Systems		
Zustand	Ikone	Information über den Zustand unter der Ikone
Umrichter in run	Symbol der drehenden Pumpe	Ausgeführte Frequenz mit drei Ziffern
Umrichter in standby	Symbol der statischen Pumpe	SB
Umrichter in fault	Symbol der statischen Pumpe	F

Tabelle 15: Anzeige des Systembildschirms SM

Wenn der Umrichter als Reserve konfiguriert ist, erscheint der obere Teil der Motorenikone farbig, die Anzeige bleibt gleich Tabelle 15 mit der Ausnahme, dass bei stehendem Motor F anstatt Sb angezeigt wird. Falls einer oder mehrere Umrichter einen nicht eingestellten RC haben, erscheint ein A anstelle der Zustandsinformation (unter allen Ikonen der vorliegenden Umrichter) und das System startet nicht.



Um der Anzeige des Systems mehr Platz zu geben, erscheint der Name des Parameters SM nicht, sondern die Beschriftung "System" mittig unter dem Namen des Menüs

6.1.6 **VE: Anzeige der Version**

Hardware- und Software-Version, mit der das Gerät ausgestattet ist.

6.2 **Bildschirmmenü**

Im Hauptmenü, durch gleichzeitiges 2 Sek. langes Drücken der Tasten "SET" und "-" (minus), oder mit dem Auswahlmenü durch + oder -, kann das BILDSCHIRMMENÜ eingeschaltet werden.

Innerhalb des Menüs, durch Drücken der Taste MODE, werden die folgenden Größen aufeinander folgend angezeigt.

6.2.1 **VF: Anzeige des Flusses**

Zeigt den sofortigen Fluss in (Liter/Min.) oder (gal/Min.) je nach festgesetzter Messeinheit an. Falls der Modus ohne Druckflusssensor gewählt wird, wird ein dimensionsloser Fluss angezeigt.

6.2.2 **TE: Anzeige der Temperatur der Zuleitungen zu den Leistungsverbrauchern**

6.2.3 **BT: Anzeige der Temperatur der Elektronikarte**

6.2.4 **FF: Anzeige Fault-Historik**

Chronologische Anzeige der Faults während des Betriebs des Systems.

Unter dem Symbol FF erscheinen zwei Nummern x/y, die jeweils x für das angezeigte Fault und y für die Gesamtzahl der vorliegenden Faults angeben; rechts von diesen Nummern erscheint eine Angabe über die angezeigte Fault-Art.

Die Tasten + und – ermöglichen das Durchlesen der Faults: Mit Drücken der Taste „–“ wird die Historie zurückverfolgt, bis zum ältesten vorhandenen Fehler, mit Drücken der Taste „+“ wird die Historie vorwärts verfolgt, bis zum jüngsten vorhandenen Fehler.

Die Faults werden chronologisch ab dem letzten (x=1) bis zum neuesten (x=y) angezeigt. Die Höchstzahl der anzeigbaren Faults beträgt 64; nach Erreichen dieser Zahl werden die ältesten überschrieben.

Dieser Menüpunkt zeigt die Liste der Faults an, ermöglicht aber kein Reset. Das Reset kann nur mit der hierfür vorgesehenen Steuerung durch RF des MENÜS TECHNISCHER SERVICE ausgeführt werden.

Weder ein von Hand ausgeführtes Reset noch ein Abschalten des Geräts oder die Wiederherstellung der werkseitig eingestellten Werte löschen die Fault-Historie, wenn das oben genannte Verfahren nicht ausgeführt wird.

6.2.5 **CT: Kontrast Display**

Er regelt den Kontrast des Displays.

6.2.6 LA: Sprache

Anzeige in einer der folgenden Sprachen:

- Italienisch
- Englisch
- Französisch
- Deutsch
- Spanisch
- Holländisch
- Schwedisch
- Türkisch
- Slowakisch
- Rumänisch

6.2.7 HO: Betriebsstunden

Zeigt in zwei Zeilen die Einschaltstunden des Umrichters und die Betriebsstunden der Pumpe an.

6.3 Setpoint-Menü

Im Hauptmenü gleichzeitig die Tasten „MODE“ und „SET“ drücken, bis im Display „SP“ erscheint (oder das Auswahlmenü mit + oder - wählen).

Die Tasten „+“ und „-“ ermöglichen jeweils den Wert des Drucks der Anlage zu erhöhen oder zu senken. Die Taste SET ermöglicht den Ausgang aus dem vorliegenden Menü und die Rückkehr zum Hauptmenü.

Aus diesem Menü wird der Druck eingestellt, mit dem die Anlage arbeiten soll.

Der Einstellbereich hängt von dem verwendeten Sensor ab (siehe PR: Drucksensor, Abschn. 6.5.7) und ändert sich je nach Tabelle 16. Der Druck kann in [bar] oder [psi] je nach gewählttem Messsystem angezeigt werden.

Einstelldruck		
Verwendete Sensorart	Einstelldruck [bar]	Einstelldruck [psi]
16 bar	1,0 - 15,2	14 - 220
25 bar	1,0 - 23,7	14 - 344
40 bar	1,0 - 38,0	14 - 551

Tabelle 16: Höchsteinstelldruck

6.3.1 SP: Einstellung des Sollwertdrucks

Mit diesem Druck arbeitet die Anlage, wenn keine zusätzlichen Druckeinstellfunktionen aktiv sind.

6.3.2 Einstellung der Hilfsdrücke

Der Inverter bietet die Möglichkeit, den Setpointdruck je nach Zustand der Eingänge zu variieren, es können bis zu vier Hilfsdrücke für insgesamt 5 unterschiedliche Setpoints eingestellt werden. Für die Stromanschlüsse siehe Abschnitt 2.2.4.2, für die Softwareeinstellungen siehe Abschnitt 6.6.13.3.



Wenn mehrere zusätzliche Druckfunktionen mehrerer Eingänge gleichzeitig aktiv sind, führt der Umrichter den geringeren Druck aller aktivierten aus



Die Hilfssetpoints sind deaktiviert, wenn der Durchflusssensor nicht verwendet (FI=0) und FZ mit Mindestfrequenz eingesetzt wird (FZ ≠ 0).

6.3.2.1 P1: Einstellung des zusätzlichen Druckwerts 1

Betriebsdruck der Anlage, wenn die Funktion zusätzlicher Druck am Eingang 1 aktiviert wird.

6.3.2.2 P2: Einstellung des zusätzlichen Druckwerts 2

Betriebsdruck der Anlage, wenn die Funktion zusätzlicher Druck am Eingang 2 aktiviert wird.

6.3.2.3 P3: Einstellung des zusätzlichen Druckwerts 3

Betriebsdruck der Anlage, wenn die Funktion zusätzlicher Druck am Eingang 3 aktiviert wird.

6.3.2.4 P4: Einstellung des zusätzlichen Druckwerts 4

Betriebsdruck der Anlage, wenn die Funktion zusätzlicher Druck am Eingang 4 aktiviert wird.



Der Neustartdruck der Pumpe ist außer mit dem eingestellten Druck (SP, P1, P2, P3, P4) auch mit RP verbunden.

RP drückt die Druckverringern gegenüber „SP“ aus (oder gegenüber einem zusätzlichen Druck, wenn aktiviert), was den Pumpenstart verursacht

*Beispiel: SP = 3,0 [bar]; RP = 0,5 [bar]; keine zusätzliche Druckfunktion ist aktiv:
Während des Normalbetriebs steht die Anlage unter einem Druck von 3,0 bar.
Wenn der Druckwert unter 2,5 bar abfällt, schaltet sich die Elektropumpe wieder ein.*



Die Eingabe eines zu hohen Drucks (SP, P1, P2, P3, P4) gegenüber den Leistungen der Pumpe kann die falsche Angabe von Fehlern aufgrund Wassermangels BL hervorrufen; in diesem Fall den eingestellten Druck senken oder eine für die Anforderungen der Pumpe geeignete Pumpe verwenden.

6.4 Manuelles Menü

Im Hauptmenü gleichzeitig die Tasten „SET“ & „+“ & „-“ drücken, bis im Display „FP“ erscheint (oder das Auswahlmenü mit + oder - wählen).

Das Menü ermöglicht die Anzeige und Änderung der verschiedenen Konfigurationsparameter: Die Taste MODE ermöglicht das Durchsehen der Menüseiten, die Tasten + und – den Wert des Parameters zu inkrementieren oder zu dekrementieren. Die Taste SET ermöglicht den Ausgang aus dem vorliegenden Menü und die Rückkehr zum Hauptmenü.



In dem manuellen Modus, unabhängig vom angezeigten Parameter, ist es immer möglich, die folgenden Steuerungen auszuführen:

Zeitweiliges Einschalten der Elektropumpe

Gleichzeitiges Drücken der Tasten MODE und + und bewirkt das Starten der Pumpe mit der Frequenz FP im Dauerbetriebsstatus solange beide Tasten gedrückt bleiben.

Wenn die Steuerung Pumpe ON oder Pumpe OFF ausgeführt wird, wird dies im Display angezeigt.

Starten der Pumpe

Gleichzeitiges Drücken der Tasten MODE - + für 2 Sek. bewirkt das Starten der Pumpe mit der Frequenz FP. Der Betriebsstatus verbleibt solange, bis die Taste SET gedrückt wird. Das folgende Drücken von SET ruft den Ausgang aus dem manuellen Menü hervor.

Wenn die Steuerung Pumpe ON oder Pumpe OFF ausgeführt wird, wird dies im Display angezeigt.

Invertieren der Drehrichtung

Gleichzeitiges Drücken der Tasten SET - für mindestens 2 Sek. ändert die Drehrichtung. Die Funktion ist auch bei laufendem Motor aktiv.

6.4.1 FP: Einstellung der Probefrequenz

Zeigt die Probefrequenz in Hz an. Die Probefrequenz kann mittels der Tasten „+“ und „-“ eingestellt werden. Default-Wert ist $F_n - 20\%$ und kann zwischen 0 und F_n eingestellt werden.

6.4.2 VP: Anzeige des Drucks

Druck der Anlage in [bar] oder [psi] je nach genütztem Messsystem.

6.4.3 C1: Anzeige des Phasenstromwerts

Phasenstromwert der Elektropumpe in [A].

Unter dem Symbol für den Phasenstrom C1 kann ein rundes Symbol aufblinken. Dieses Symbol signalisiert einen Voralarm wegen Überschreitung des zulässigen Höchststroms. Wenn das Symbol in regelmäßigen Abständen blinkt, bedeutet das, dass der Überstromschutz des Motors dabei ist, einzugreifen und wahrscheinlich den Schutz auslöst. In diesem Fall empfiehlt es sich, die korrekte Einstellung des Höchststroms der Pumpe RC (siehe Abschnitt 6.5.1) und die Anschlüsse der Elektropumpe zu überprüfen.

6.4.4 PO: Anzeige des Drucks

Leistungsausgabe der Elektropumpe [kW].

Unter dem Symbol für die gemessene Leistung PO kann ein rundes Symbol aufblinken. Dieses Symbol signalisiert einen Voralarm wegen Überschreitung des zulässigen Höchststroms.

6.4.5 RT: Einstellung der Drehrichtung

Wenn die Drehrichtung der Pumpe nicht korrekt ist, kann sie mittels dieses Parameters invertiert werden. Innerhalb dieses Menüpunkts und durch Drücken der Tasten + und – werden die beiden möglichen Zustände „0“ oder „1“ ausgeführt und angezeigt. Die Folge der Phasen wird im Display in der Kommentarzeile angezeigt. Die Funktion ist auch bei laufendem Motor aktiv.

Wenn die Drehrichtung des Motors nicht festgestellt werden kann, im Manualbetriebsmodus wie folgt verfahren:

- Die Pumpe mit Frequenz FP starten (Drücken von MODE und + oder MODE + -)
- Einen Verbraucher öffnen und den Druck beobachten
- Ohne die Entnahme zu verändern, den Parameter RT ändern, und erneut den Druck beobachten.
- Der richtige „RT“-Wert ist der Wert, der einen höheren Druck hervorruft.

6.4.6 VF: Anzeige des Flusses

Wenn der Druckflusssensor gewählt wird, wird die Anzeige des Flusses in der gewählten Messeinheit ermöglicht. Die Messeinheit kann [l/Min.] oder [gal/Min.] sein, siehe Abschn. 6.5.8. Falls ohne Druckflusssensor gearbeitet wird, wird folgendes angezeigt: --.

6.5 Installateur-Menü

Im Hauptmenü gleichzeitig die Tasten „MODE“ & „SET“ & „-“ drücken, bis im Display „RC“ erscheint (oder das Auswahlmenü mit + oder - wählen). Das Menü ermöglicht die Anzeige und Änderung der verschiedenen Konfigurationsparameter: Die Taste MODE ermöglicht das Durchsehen der Menüseiten, die Tasten + und – den Wert des Parameters zu inkrementieren oder zu dekrementieren. Die Taste SET ermöglicht den Ausgang aus dem vorliegenden Menü und die Rückkehr zum Hauptmenü.

6.5.1 RC: Einstellung des Nennstromwerts der Elektropumpe

Der von einer Phase der Pumpe aufgenommene Nennstrom in Ampere (A). Für Modelle mit einphasiger Stromversorgung muss der Strom, den der Motor bei Versorgung über eine dreiphasige Drehstromleitung von 230 V aufnimmt, eingestellt werden. Für Modelle mit dreiphasiger Stromversorgung 400 V muss der Strom, den der Motor bei Versorgung über eine dreiphasige Drehstromleitung von 400 V aufnimmt, eingestellt werden.

Wenn der eingegebene Parameter niedriger als der geforderte Parameter ist, erscheint während des Betriebs die Fehlermeldung „OC“, sobald die Stromstärke für einen bestimmten Zeitraum die eingegebene Stromstärke überschreitet.

Ist der eingegebene Parameter größer als der korrekte Wert, wird der Stromschutz über die Sicherheitsschwelle des Motors hinaus fälschlich ausgelöst.



Beim ersten Start und bei der Rückstellung der werkseitig eingegebenen Werte wird RC auf 0,0 (A) eingestellt, somit muss der korrekte Wert eingegeben werden, ansonsten startet die Maschine nicht und der Fehler EC wird angezeigt.

6.5.2 RT: Einstellung der Drehrichtung

Wenn die Drehrichtung der Pumpe nicht korrekt ist, kann sie mittels dieses Parameters invertiert werden. Innerhalb dieses Menüpunkts und durch Drücken der Tasten + und – werden die beiden möglichen Zustände „0“ oder „1“ ausgeführt und angezeigt. Die Folge der Phasen wird im Display in der Kommentarzeile angezeigt. Die Funktion ist auch bei laufendem Motor aktiv.

Falls die Drehrichtung des Motors nicht sichtbar ist, wie folgt vorgehen:

- Einen Verbraucher öffnen und die Frequenz beobachten.
- Parameter RT ändern, ohne dabei den Abgriff zu verändern und erneut die Frequenz FR feststellen.
- Der korrekte Parameter RT ist der Parameter, der bei gleichbleibendem Abgriff eine niedrigere Frequenz FR fordert.

ACHTUNG: Bei einigen Elektropumpen kann es passieren, dass die Frequenz in beiden Fällen nicht sehr variiert. Dies erschwert das Feststellen der Drehrichtung. In diesem Fall den oben beschriebenen Vorgang wiederholen, doch anstelle der Frequenz, versuchen, die Stromaufnahme (Phasenstrom) festzustellen (Parameter C1 im Nutzermenü). Der korrekte Parameter rt ist der Parameter, der bei gleichbleibendem Abgriff eine niedrigere Phasenstromstärke C1 fordert.

6.5.3 FN: Einstellung der Nennfrequenz

Dieser Parameter legt die Nennfrequenz der Elektropumpe fest. Sein Wert kann zwischen 50 und 200 Hz liegen.

Wenn die Tasten „+“ oder „-“, gedrückt werden, wird die gewünschte Frequenz ab 50 (Hz) gewählt

Die Werte 50 und 60 (Hz) sind die allgemeinen Werte und werden somit bevorzugt gewählt: Wenn ein beliebiger Frequenzwert eingestellt wird, wenn man 50 oder 60 (Hz) erreicht, stoppt die Erhöhung oder Senkung; zur Änderung der Frequenz einer dieser beiden Werte, ist es notwendig, jeden Druckknopf freizugeben und die Taste „+“ oder „-“ mindestens 3 Sekunden zu drücken.



Beim ersten Start und bei der Rückstellung der werkseitig eingegebenen Werte wird FN auf 50 [Hz] eingestellt, somit muss der korrekte auf der Pumpe angegebene Wert eingegeben werden.

Jede Änderung von FN wird als ein Systemwechsel interpretiert, und folglich werden die Parameter FS, FL und FP aufgrund des eingegebenen FN-Werts erneut bemessen. Bei jeder Änderung von FN erneut FS, FL, FP auf ungewünschte Neubemessungen kontrollieren.

6.5.4 OD: Anlagenart

Mögliche Werte 1 und 2, hinsichtlich der starren und elastischen Anlage.

Werkseitig wird der Umrichter für den Modus 1 voreingestellt, der für den überwiegenden Teil der Anlagen passt. Bei Druckschwankungen, die sich nicht stabilisieren lassen, die Parameter GI und GP umstellen und in den Modus 2 gehen.

WICHTIG: Auch die Werte der Regulierungsparameter **GP** und **GI** sind bei beiden Konfigurationen unterschiedlich. Zudem sind die für den Modus 1 eingestellten Werte für GP und GI in einem anderen Speicher gespeichert, als die GP- und GI-Werte für den Modus 2. So wird beispielsweise der GP-Wert des Modus 1 bei der Umstellung auf den Modus 2 durch den GP-Wert des Modus 2 ersetzt. Um ihn wieder zu finden muss man jedoch zum Modus 1 zurückkehren. Der gleiche, auf dem Display dargestellte Wert, wird aufgrund der unterschiedlichen Steueralgorithmen bei beiden Modi anders gewichtet.

6.5.5 RP: Einstellung des Druckabfalls beim Neustart

Der Druckabfall gegenüber dem Wert SP, der einen Neustart der Pumpe bewirkt.

Wenn der Setpoint-Druck zum Beispiel 3,0 (bar) und RP 0,5 (bar) ist, erfolgt der Neustart mit 2,5 (bar).

RP“ kann von min. 0,1 bis max. 5 bar eingestellt werden. Unter besonderen Bedingungen (zum Beispiel ein niedrigerer Setpoint als RP) kann er automatisch eingeschränkt werden.

Um den Nutzer zu unterstützen, erscheint in der RP-Einstellungsseite auch unter dem Symbol RP, der effektive Startdruck, siehe Abbildung 17.



Abbildung 17: Einstellung des Neustartdrucks

6.5.6 AD: Konfiguration Adresse

Er nimmt nur mit einem Multi-Umrichter-Anschluss Bedeutung an. Sie setzt die Kommunikationsadresse fest, die dem Umrichter zugewiesen wird. Die möglichen Werte lauten: Automatisch (Default) oder von Hand zugewiesene Adresse.

Die Adressen werden von Hand eingegeben, und können Werte von 1 bis 8 annehmen. Die Konfiguration der Adressen muss bei allen Umrichtern der Gruppe gleich sein: Entweder automatisch bei allen, oder manuell bei allen. Es ist nicht zugelassen, gleiche Adressen einzugeben.

Im Falle einer Zuweisung von gemischten Adressen (einige manuell, einige automatisch), wie auch im Falle von duplizierten Adressen, wird ein Fehler angezeigt. Die Fehleranzeige erfolgt durch Anzeige des blinkenden Buchstabens E anstelle der Maschinenadresse.

Wenn die gewählte Zuweisung automatisch ist werden bei jedem Einschalten des Systems Adressen zugewiesen, die unterschiedlich zum vorherigen Mal sind, das hat aber keinen Einfluss auf den korrekten Betrieb.

6.5.7 PR: Drucksensor

Einstellung der verwendeten Drucksensorart. Dieser Parameter ermöglicht die Auswahl eines ratiometrischen oder Stromdrucksensors. Für jede dieser Sensorarten können verschiedene Vollausschläge gewählt werden. Wenn ein ratiometrischer Sensor (Default) gewählt wird, muss der Eingang Press 1 für den Anschluss dieses genutzt werden. Wenn ein Sensor unter Strom 4-20mA benützt wird, müssen die entsprechenden Schraubklemmen in dem Klemmenbrett der Eingänge verwendet werden.

(Siehe Anschluss des Drucksensors Abschn. 2.2.3.1)

Einstellung des Drucksensors				
Wert PR	Sensorart	Anzeige	Vollausschlag [bar]	Vollausschlag [psi]
0	6.6 Ratiometrisch (0-5V)	501 R 16 bar	16	232
1	6.7 Ratiometrisch (0-5V)	501 R 25 bar	25	363
2	6.8 Ratiometrisch (0-5V)	501 R 40 bar	40	580
3	4-20 mA	4/20 mA 16 bar	16	232
4	4-20 mA	4/20 mA 25 bar	25	363
5	4-20 mA	4/20 mA 40 bar	40	580

Tabelle 17: Einstellung des Drucksensors



Die Einstellung des Drucksensors hängt nicht vom Druck ab, der ausgeführt werden soll, sondern vom Sensor, der in die Anlage montiert wird.

6.5.8 MS: Messsystem

Setzt das System der Messeinheit zwischen international und angelsächsisch fest. Die angezeigten Größen werden in Tabelle 18 gezeigt.

Angezeigte Messeinheiten		
Größe	Internationale Messeinheit	Angelsächsische Messeinheit
Druck	bar	psi
Temperatur	°C	°F
Fluss	l / min	gal / min

Tabelle 18: Messeinheits-System

6.5.9 FI: Einstellung Druckflusssensor

Ermöglicht die Eingabe der Funktion gemäß Tabelle 19.

Einstellung des Druckflusssensors		
Wert	Anwendungsart	Anmerkungen
0	ohne Druckflusssensor	Default
1	Spezifischer einzelner Druckflusssensor (F3.00)	
2	Spezifischer Multi-Flusssensor (F3.00)	
3	Einstellung von Hand für einen allgemeinen einzelnen Impuls-Flusssensor	
4	Einstellung von Hand für einen allgemeinen Mehrfach-Impuls-Flusssensor	

Tabelle 19: Einstellungen des Druckflusssensors

Im Falle eines Multi-Umrichter-Betriebs ist es möglich, die Anwendung von Mehrfachsensoren anzugeben.

6.5.9.1 Betrieb ohne Druckflusssensor

Wenn die Einstellung ohne Druckflusssensor gewählt wird, werden die Einstellungen von KF und FD automatisch deaktiviert, da diese Parameter nicht notwendig sind. Die Meldung des deaktivierten Parameters wird durch ein Schloss-Symbol mitgeteilt.

Über den Parameter FZ kann zwischen zwei unterschiedlichen Betriebsarten ohne Durchflusssensor gewählt werden (siehe Abschnitt 6.5.12):

Mindestfrequenzbetrieb: Bei dieser Betriebsart kann die Frequenz (FZ) auf einen Wert eingestellt werden, unter dem von einem Nullfluss ausgegangen wird. Auf diese Weise stoppt die Elektropumpe, wenn ihre Umdrehungsfrequenz für eine Zeit gleich T2 unter FZ fällt (siehe Abschnitt 6.6.3).

WICHTIG: Eine falsche Einstellung von FZ bewirkt Folgendes:

1. Wenn FZ zu hoch ist, könnte die Elektropumpe sich auch bei vorhandenem Durchfluss ausschalten, um sich dann wieder einzuschalten, sobald der Druck unter den Neustartdruck fällt (siehe 6.5.5). Es wäre also möglich, dass die Pumpe sich wiederholt und auch in sehr kurzen Abständen ein- und ausschaltet.
2. Wenn FZ zu niedrig ist, könnte es sein, dass die Elektropumpe sich auch dann nicht ausschaltet, wenn kein Durchfluss oder nur ein sehr niedriger Durchfluss vorliegt. Dadurch könnte die Elektropumpe überhitzen und Schaden nehmen.



Da die Nullflussfrequenz FZ bei Änderungen des Setpoints variieren kann, ist Folgendes zu beachten:

1. Jedes Mal, wenn der Setpoint verändert wird, ist zu kontrollieren, ob der eingestellte FZ-Wert für den neuen Setpoint geeignet ist.



Die Hilfssetpoints sind deaktiviert, wenn der Durchflusssensor nicht verwendet (FI=0) und FZ mit Mindestfrequenz eingesetzt wird (FZ ≠ 0).

ACHTUNG: Der Modus mit Mindestfrequenz ist die einzig zulässige Betriebsart ohne Durchflusssensor für Multi-Inverteranlagen.

Selbstadaptierender Betrieb: Bei dieser Betriebsart sorgt ein besonderer und wirksamer selbstadaptierender Algorithmus in fast allen Fällen für ein problemloses Funktionieren. Der Algorithmus erfasst Informationen und aktualisiert seine Parameter während des Betriebs. Für ein optimales Funktionieren ist es sinnvoll, das die Wasseranlage nicht in regelmäßigen Abständen wesentlichen Änderungen unterzogen wird, bei denen die Merkmale untereinander stark variieren (wie beispielsweise Magnetventile, die sehr unterschiedliche Wasserabschnitte abwechseln), denn der Algorithmus passt sich an einen dieser Zustände an und könnte

nicht die gewünschten Ergebnisse bringen, sobald umgeschaltet wird. Dagegen treten keine Probleme auf, wenn die Anlage im Wesentlichen dieselben Merkmale aufweist (Länge, Flexibilität und gewünschter Mindestdurchsatz).

Bei jedem Neustart oder Reset der Maschine werden die selbsterlernten Werte auf Null gesetzt, weshalb eine gewisse Zeit für die neue Anpassung erforderlich ist.

Der verwendete Algorithmus misst verschiedene sensible Parameter und analysiert den Zustand der Maschine, um die Anwesenheit und die Höhe des Flusses zu erfassen. Aus diesem Grund und um falsche Fehleranzeigen zu vermeiden, muss eine korrekte Einstellung der Parameter ausgeführt werden, insbesondere:

- Sicherstellen, dass das System keine Schwankungen während der Einstellung hat (im Falle von Schwankungen werden die Parameter GP und GI geändert, Abschn. 6.6.4 und 6.6.5)
- Eine korrekte Einstellung des Stroms RC ausführen
- Einstellung eines geeigneten Mindestflusslimits FT
- Einstellung einer korrekten Mindestfrequenz FL
- Die korrekte Drehrichtung einstellen

ACHTUNG: Der selbstadaptierende Betrieb ist für Multi-Umrichter-Anlagen nicht gestattet.

WICHTIG: Bei beiden Betriebsarten ist das System in der Lage, den Wassermangel zu erkennen. Dazu werden außer dem Leistungsfaktor auch die Stromaufnahme der Pumpe gemessen und diese mit dem Parameter RC verglichen (siehe 6.5.1). Falls eine Arbeitshöchstfrequenz FS eingestellt wird, die die Aufnahme eines Wertes, der nah am Strom bei Höchstlast der Pumpe liegt, nicht ermöglicht, können falsche Fehler wegen Wassermangel BL auftreten. In diesen Fällen kann wie folgt vorgegangen werden: Die Verbraucher öffnen, bis die Frequenz FS erreicht wird, und kontrollieren, wie viel Strom die Pumpe bei dieser Frequenz aufnimmt (dies lässt sich leicht am Parameter C1 Phasenstrom im Nutzermenü ablesen), anschließend den abgelesenen Wert als RC einstellen.

6.5.9.1.1 Schnelle Selbstlernmethode für den selbstadaptierenden Betrieb

Der Algorithmus der Selbstlernfunktion passt sich automatisch an die unterschiedlichen Anlagen an und erfasst Informationen zur Art der Anlage.

Mit der Schnelllernfunktion kann das Lernverfahren zur Bestimmung der Anlage beschleunigt werden:

- 1) Das Gerät einschalten, oder wenn es schon eingeschaltet ist, gleichzeitig 2 Sek. Lang MODE SET + - drücken, um ein Reset hervorzurufen.
- 2) In das Installateur-Menü gehen (MODE SET -) den Punkt FI auf 0 stellen (kein Druckflusssensor), dann im selben Menü, auf den Punkt FT übergehen.
- 3) Einen Verbraucher öffnen und die Pumpe drehen lassen.
- 4) Den Verbraucher sehr langsam schließen, bis der Mindestfluss erreicht wird (geschlossener Verbraucher) und wenn er stabilisiert ist, die Frequenz vermerken, auf der er stehen bleibt.
- 5) 1-2 Minuten auf die Messung des simulierten Durchflusses warten; man erkennt sie daran, dass der Motor abgestellt wird.
- 6) Einen Verbraucher öffnen, um eine Frequenz von 2-5 (Hz) gegenüber der zuvor gelesenen Frequenz auszuführen, dann 1-2 Minuten auf das neue Abschalten warten.

WICHTIG: Die Methode wird nur wirken, wenn mit dem langsamen Schließen laut Punkt 4) die Frequenz auf einem festen Wert bis zum Lesen des Flusses VF beibehalten wird. Es ist nicht als gültiges Verfahren zu betrachten, wenn während des Zeitraums nach dem Schließen, die Frequenz auf 0 (Hz) geht; in diesem Fall ist es notwendig, die Vorgänge ab Punkt 3 zu wiederholen, oder man kann abwarten, dass die Maschine über die oben genannten Zeitspanne alleine die Erlernung ausführt.

6.5.9.2 Betrieb mit zuvor definiertem spezifischem Druckflusssensor

Das folgende gilt für den einzelnen Sensor wie für Mehrfachsensoren.

Die Verwendung des Druckflusssensors ermöglicht die effektive Messung des Flusses und die Möglichkeit eines Betriebs in besonderen Anwendungen.

Wenn zwischen den zuvor definierten Sensoren gewählt wird, muss der Durchmesser des Rohrs in Zoll aus der FD-Seite für das Lesen eines korrekten Flusses eingegeben werden (siehe Abschn. 6.5.10).

Wenn ein vordefinierter Sensor gewählt wird, wird die Einstellung KF automatisch deaktiviert. Die Meldung des deaktivierten Parameters wird durch ein Schloss-Symbol mitgeteilt.

6.5.9.3 Betrieb mit einem allgemeinen Druckflusssensor

Das folgende gilt für den einzelnen Sensor wie für Mehrfachsensoren.

Die Verwendung des Druckflusssensors ermöglicht die effektive Messung des Flusses und die Möglichkeit eines Betriebs in besonderen Anwendungen.

Diese Einstellung ermöglicht die Nutzung eines allgemeinen Druckflusssensors mit Impulsen durch die Einstellung des k-factors bzw. der Impuls-/Liter-Umwandlungsfaktor, der vom Sensor und vom Rohr abhängt, in dem er installiert ist. Diese Betriebsweise kann auch in dem Fall nützlich sein, in dem man einen Sensor zwischen den zuvor definierten fügt und in ein Rohr installieren will, dessen Durchmesser nicht unter denen der Seite FD ist. Der k-factor kann ebenso verwendet werden, indem ein zuvor definierter Sensor montiert wird, falls eine exakte Eichung des Druckflusssensors gewünscht wird; natürlich muss man einen präzisen Druckflusssensor zur Verfügung haben. Die Einstellung des k-factors muss durch die Seite FK ausgeführt werden (siehe Abschn. 6.5.11).

Wenn ein allgemeiner Druckflusssensor gewählt wird, wird die Einstellung FD automatisch deaktiviert. Die Meldung des deaktivierten Parameters wird durch ein Schloss-Symbol mitgeteilt.

6.5.10 FD: Einstellung des Rohrdurchmessers

Durchmesser in Zoll des Rohrs, in dem der Druckflusssensor installiert ist. Er kann nur eingestellt werden, wenn ein zuvor definierter Druckflusssensor gewählt wurde.

Falls FI für die manuelle Einstellung des Druckflusssensors eingestellt wurde oder die Funktion ohne Fluss gewählt wurde, ist der Parameter FD blockiert. Die Meldung des deaktivierten Parameters wird durch ein Schloss-Symbol mitgeteilt.

Der Einstellbereich geht von ½ " bis 24".

Die Rohre und die Flansche, in die der Druckflusssensor montiert wird, können bei gleichem Durchmesser verschiedene Werkstoffe und Ausführungen aufweisen; die Durchflussschnitte können somit auch leicht anders sein. Da in den Flusskalkulierungen durchschnittliche Umwandlungswerte betrachtet werden, um mit allen Rohrarten arbeiten zu können, kann dies einen leichten Fehler des Flussablesens hervorrufen. Der gelesene Wert kann einen kleinen Unterschied aufweisen, wenn der Nutzer jedoch eine präzisere Lesung benötigt, kann wie folgt vorgegangen werden: In die Leitung ein Musterflusslesegerät einfügen, FI als manuelle Einstellung eingeben, den k-factor ändern, bis der Umrichter dieselbe Lesung des Musterinstruments hat, siehe Abschn. 6.5.11. Dieselben Betrachtungen gelten, wenn man über ein Rohr mit einem Nichtstandardschnitt verfügt, d.h.: entweder wenn der nahe Schnitt eingegeben wird, der Fehler akzeptiert wird, oder wenn man auf die Einstellung des k-factors übergeht, der eventuell aus Tabelle 20 entnommen wird.



Die falsche Einstellung von FD ruft ein falsches Lesen des Flusses mit möglichen Ausschaltproblemen hervor.



Wird der Durchmesser der Leitung, an die der Durchflusssensor angeschlossen wird, falsch ausgewählt, kann dies zu fehlerhaften Messungen des Durchflusses und unnormalem Verhalten des Systems führen.

Beispiel: Wenn man den Durchflusssensor auf einem Leitungsabschnitt DN 100 anschließt, beträgt der Durchfluss, den der Sensor F3.00 messen kann, 70,7 l/min. Bei einem geringeren Durchfluss schaltet der Inverter die Pumpen ab, auch wenn ein hoher Durchfluss vorliegt, beispielsweise 50l/min.

6.5.11 FK: Einstellung des Impuls-/Literumwandlungsfaktors

Er drückt die Anzahl der Impulse bezüglich des Durchflusses eines Liters Flüssigkeit aus; er ist typisch für den verwendeten Sensor und den Schnitt des Rohrs, in dem er montiert ist.

Wenn ein allgemeiner Druckflusssensor mit Impulsausgang vorliegt, muss FK aufgrund der Angaben des Handbuchs des Sensorherstellers eingestellt werden.

Falls FI für einen spezifischen Sensor unter den zuvor definierten eingestellt wurde oder die Funktion ohne Fluss gewählt wurde, ist der Parameter blockiert. Die Meldung des deaktivierten Parameters wird durch ein Schloss-Symbol mitgeteilt. Der Einstellbereich geht von 0,01 bis 320,00 Impulse/Liter. Der Parameter wird durch den Druck von SET oder MODE ausgeführt. Die gefundenen Flusswerte bei Eingabe des Durchmessers des Rohrs FD können leicht von dem effektiv gemessenen Fluss abweichen, aufgrund des durchschnittlichen Umwandlungsfaktors, der in den Kalkulierungen verwendet wurde, wie im Abschn. 6.5.10 beschrieben wird; und KF kann auch mit einem der zuvor definierten Sensor verwendet werden, um mit den Durchmessern des Nichtstandardrohrs zu arbeiten oder um eine Eichung auszuführen.

DEUTSCH

Die Tabelle 20 zeigt den durch den Umwandler verwendeten k-factor aufgrund des Durchmessers im Falle einer Nutzung des Sensors F3.00.

Tabelle der Entsprechungen zwischen Durchmesser und K-Faktor für Durchflusssensor F3.00				
Leitungsdurchmesser [inch]	Leitungsinwenddurchmesser [mm]	K-Faktor	Minstdurchfluss l/min	Höchstdurchfluss l/min
1/2	15	225.0	1.6	85
3/4	20	142.0	2.8	151
1	25	90.0	4.4	236
1 1/4	32	60.7	7.2	386
1 1/2	40	42.5	11.3	603
2	50	24.4	17.7	942
2 1/2	65	15.8	29.8	1592
3	80	11.0	45.2	2412
3 1/2	90	8.0	57.2	3052
4	100	6.1	70.7	3768
5	125	4.0	110.4	5888
6	150	2.60	159.0	8478
8	200	1.45	282.6	15072
10	250	0.89	441.6	23550
12	300	0.60	635.9	33912
14	350	0.43	865.5	46158
16	400	0.32	1130.4	60288
18	450	0.25	1430.7	76302
20	500	0.20	1766.3	94200
24	600	0.14	2543.4	135648

Tabelle 20: Durchmesser der Leitungen, Konversionsfaktor FK, zulässiger Mindest- und Höchstfluss

ACHTUNG: Beziehen Sie sich immer auf die Installationshinweise des Herstellers und die Kompatibilität der Stromwerte des Druckflusssensors mit denen des Umwandlers, sowie auf die exakte Übereinstimmung der Anschlüsse. Die falsche Einstellung ruft ein falsches Lesen des Flusses mit möglichen Ausschaltproblemen oder einen ständigen Betrieb ohne Abschalten hervor.

6.5.12 FZ: Einstellung der Nullflussfrequenz

Damit wird die Frequenz angegeben, unter der von einem Nullfluss in der Anlage ausgegangen werden kann.

Sie kann nur eingestellt werden, wenn FI für einen Betrieb ohne Durchflusssensor eingestellt wurde. Falls FI für einen Betrieb mit Durchflusssensor eingestellt wurde, ist der Parameter FZ gesperrt. Die Meldung, dass der Parameter gesperrt ist, erfolgt über ein Icon, das ein Schloss anzeigt.

Falls FZ = 0 Hz eingestellt wird, verwendet der Umrichter den selbstadaptierenden Betrieb, falls dagegen FZ ≠ 0 Hz eingestellt wird, verwendet er den Mindestfrequenzbetrieb (siehe 6.5.9.1).

6.5.13 FT: Einstellung der Ausschaltgrenze

Es wird eine Niederflussschwelle eingestellt, bei deren Unterschreiten der Umrichter die Pumpe abschaltet, wenn Druck vorliegt.

Dieser Parameter wird für die Funktion ohne Druckflusssensor wie mit Druckflusssensor verwendet, aber die beiden Parameter sind unterschiedlich, somit bleibt der Wert FT auch bei Änderung der Einstellung FI immer mit der Betriebsweise übereinstimmend, ohne die beiden Werte zu überschreiben. Im Betrieb mit Druckflusssensor wird der Parameter FT mit einer Messeinheit (Liter/Minute oder gal/min) ausgedrückt, während er ohne Druckflusssensor eine undimensionale Größe ist.

Innerhalb der Seite und außer dem einzustellenden Flusswert zum Ausschalten FT, wird zur Erleichterung der Anwendung der gemessene Fluss aufgeführt. Das erscheint in einem herausgestellten Feld unter dem Namen des Parameters FT und führt das Zeichen „fl“ auf. Im Falle eines Betriebs ohne Druckflusssensor ist der Mindestfluss "fl" im Feld nicht sofort verfügbar, es können einige Minuten vergehen, um ihn zu kalkulieren.

ACHTUNG: Wenn ein zu hoher FT-Wert eingestellt wird, können unerwünschte Abschaltungen auftreten, oder ein zu niedriger Wert kann einen ständigen Betrieb ohne Abschalten hervorrufen.

6.5.14 SO: Trockenlaufschutzfaktor

Hiermit wird ein unterer Grenzwert für den Trockenlaufschutzfaktor eingestellt, unterhalb dessen ein Wassermangel erfasst wird. Der Trockenlaufschutzfaktor ist ein adimensionaler Parameter, der aus der Kombination aus Stromaufnahme und Leistungsfaktor der Pumpe entsteht. Mit diesem Parameter ist es möglich, korrekt festzulegen, wann eine Pumpe Luft im Laufrad hat oder der Ansaugfluss unterbrochen ist.

Dieser Parameter wird in allen Multi-Umrichter-Anlagen und in allen Anlagen ohne Durchflusssensor verwendet. Wird mit nur einem Umrichter und Durchflusssensor gearbeitet, ist der SO gesperrt und inaktiv.

Um die möglicherweise notwendige Einstellung zu erleichtern, wird auf der Seite (über den einzustellenden Wert für den Mindesttrockenlaufschutzfaktor SO hinaus) der sofort gemessene Trockenlaufschutzfaktor angegeben. Der gemessene Wert erscheint in einem hervorgehobenen Feld unter dem Namen des Parameters SO und trägt das Kennzeichen „SOM“.

In der Multi-Umrichter-Konfiguration ist SO ein Parameter, der an die diversen Umrichter weitergegeben werden kann, es ist allerdings kein sensibler Parameter, er muss also nicht für alle Umrichter gleich sein. Wird eine Änderung des SO erfasst, wird gefragt, ob der Wert an alle vorhandenen Umrichter weitergegeben werden soll oder nicht.

6.5.15 MP: Mindestausschaltdruck wegen Wassermangel

Hiermit wird der Mindestausschaltdruck wegen Wassermangel eingestellt. Wenn der Druck der Anlage auf einen Druck unter MP sinkt, wird Wassermangel gemeldet.

Dieser Parameter wird in allen Anlagen ohne Durchflusssensor eingesetzt. Wenn mit Durchflusssensor gearbeitet wird, ist der MP gesperrt und inaktiv.

Default-Wert von MP ist 0,0 bar und kann bis 5,0 bar eingestellt werden.

Wenn MP=0 (default) ist, wird der Trockenlauf über den Durchfluss oder den Trockenlaufschutzfaktor SO erfasst; ist MP nicht gleich 0 ist, wird der Wassermangel erfasst, wenn der Druck niedriger als MP ist.

Damit ein Alarm wegen Wassermangels erfasst wird, muss der Druck für die Zeit TB unter den Wert MP sinken (siehe Abschnitt 6.6.1).

In der Multi-Umrichter-Konfiguration ist MP ein sensibler Parameter, er muss immer für die gesamte Kette der kommunizierenden Umrichter gleich sein, und wenn er geändert wird, wird die Änderung automatisch an alle Umrichter weitergegeben.

6.6 Menü Technischer Kundendienst

Im Hauptmenü gleichzeitig die Tasten "MODE" & "SET" & "+" drücken, bis im Display „TB" erscheint (oder das Auswahlmeneü mit + oder - wählen). Das Menü ermöglicht die Anzeige und Änderung der verschiedenen Konfigurationsparameter: Die Taste MODE ermöglicht das Durchsehen der Menüseiten, die Tasten + und – den Wert des Parameters zu inkrementieren oder zu dekrementieren. Die Taste SET ermöglicht den Ausgang aus dem vorliegenden Menü und die Rückkehr zum Hauptmenü.

6.6.1 TB: Zeit für Sperrung aufgrund von Wassermangel

Die Einstellung der Sperrungs-Latenzzeit wegen Wassermangel ermöglicht die Wahl der Zeit (in Sekunden), die der Umrichter benötigt, um den Wassermangel der Elektropumpe zu melden.

Die Veränderung dieses Parameters kann nützlich sein, wenn eine Verzögerung zwischen dem Moment des Einschaltens der Elektropumpe und dem Moment, in dem die Lieferung effektiv beginnt, festgestellt wird. Ein Beispiel dafür ist eine Anlage mit einer besonders langen Ansaugleitung, die kleiner Verluste ausweist. In diesem Fall kann es vorkommen, dass sich die betreffende Leitung entleert, obwohl Wasser vorhanden ist und die Elektropumpe eine gewisse Zeit benötigt, um sich wieder zu füllen, Wasser auszugeben und die Anlage unter Druck zu setzen.

6.6.2 T1: Ausschalt-Zeit nach dem Niederdrucksignal

Stellt die Ausschaltzeit des Umrichters ab dem Erhalt des Niederdrucksignals ein (siehe Abschn. 6.6.13.5. Einstellung der Niederdruckerfassung). Das Niederdrucksignal kann in jedem der 4 Eingänge erhalten werden, indem der Eingang entsprechend konfiguriert wird (siehe Abschn. 6.6.13 Setup der Hilfs-Digitaleingänge IN1, IN2, IN3, IN4).

T1 kann von 0 bis 12 Sek. eingestellt werden. Die werkseitige Einstellung beträgt 2 Sek.

6.6.3 T2: Abschaltverzögerung

Setzt die Verzögerung fest, mit der der Umrichter abgeschaltet werden soll, nachdem die Abschaltbedingungen erreicht wurden. Druckerhöhung der Anlage und Fluss unter dem Mindestfluss. T2 kann von 5 bis 120 Sek. eingestellt werden. Die werkseitige Einstellung beträgt 10 Sek.

6.6.4 GP: Koeffizient des proportionalen Gewinns

Das Verhältnis im Allgemeinen muss für Systeme mit großen, elastischen Leitungen (PVC-Leitungen – weite Leitungen) erhöht und für Anlagen mit engen, festen Leitungen (Metalleitungen – enge Leitungen) verringert werden. Um den Druck in der Anlage konstant zu halten, führt der Umrichter eine Kontrolle Typ PI für den gemessenen falschen Druckwert durch. Auf Grundlage dieses Fehlers berechnet der Umrichter die an die Elektropumpe abzugebende Leistung. Die Art und Weise dieses Kontrolleingriffs hängt von der Einstellung der Parameter GP und GI ab. Um den unterschiedlichen Verhaltensweisen der verschiedensten Wasseranlagen, innerhalb derer das System eingesetzt werden kann, Rechnung zu tragen, können die werkseitig eingestellten Parameterwerte geändert werden. **Die werkseitig eingestellten Werte für die Parameter GP und GI sind jedoch für fast alle Anlagen optimal.** In dem Fall, dass sich trotzdem Regulierungsprobleme einstellen sollten, können auch diese Parameter jederzeit geändert werden.

6.6.5 GI: Koeffizient des integralen Gewinns

Bei starkem Druckabfall nach der Erhöhung des Durchsatzes oder bei verzögerten Systemansprechzeiten muss der Wert GI erhöht werden. Bei Druckschwankungen um den Drucksollwert muss der GI-Wert herabgesetzt werden.



Ein typisches Beispiel für eine Anlage, in der der GI-Wert herabgesetzt werden muss, ist die Installation mit einem Umrichter, der sich in größerer Entfernung von der Elektropumpe befindet. Die hydraulische Elastizität beeinflusst die Pi-Steuerung und damit die Druckregelung.

WICHTIG: Um befriedigende Druckeinstellungen zu erhalten, muss im Allgemeinen sowohl auf GP, als auch auf GI eingewirkt werden.

6.6.6 FS: Max. Rotationsfrequenz

Stellt die Höchstrotationsfrequenz der Pumpe ein.

Diese setzt ein Höchstlimit der Drehzahl fest und kann zwischen FN und FN – 20% eingestellt werden.

FS ermöglicht in jedem Fall, dass die Elektropumpe nie mit einer höheren Frequenz als eingestellt gesteuert wird. FS kann automatisch infolge der Änderung von FN erneut bemessen werden, wenn das oben genannte Verhältnis nicht geprüft ist (z.B. wenn der FS-Wert unter FN - 20% ist, wird FS auf FN -20% neu dimensioniert).

6.6.7 FL: Min. Rotationsfrequenz

Über FL wird die Mindestfrequenz für die Umdrehungen der Pumpe eingestellt. Mindestwert beträgt 0 [Hz], der Höchstwert beträgt 80% von FN; wenn zum Beispiel FN = 50 [Hz], kann FL zwischen 0 und 40 [Hz] eingestellt werden.

FL kann automatisch infolge der Änderung von FN erneut bemessen werden, wenn das oben genannte Verhältnis nicht geprüft ist (z.B. wenn der FL-Wert höher als 80% des eingestellten FN ist, wird FL auf FN - 80% neu dimensioniert).



Eine Mindestfrequenz gemäß den Vorgaben des Herstellers der Pumpe einstellen.



Der Inverter steuert die Pumpe bei einer Frequenz, die kleiner als FL ist, nicht. Das bedeutet, dass falls die Pumpe bei einer Frequenz FL einen Druck über dem Setpoint erzeugt, in der Anlage ein Überdruck entsteht.

6.6.8 Einstellung der Umrichterzahl und der Reserven

6.6.8.1 **NA: Aktive Umrichter**

NA stellt die Höchstzahl der Umrichter dar, die am Pumpvorgang teilnehmen.

Er kann Werte zwischen 1 und der Zahl der vorliegenden Umrichter annehmen (max. 8). Der Standardwert für NA ist N, d.h. die Zahl der in der Serie vorliegenden Umrichter; das bedeutet, dass wenn Umrichter der Serie zugefügt oder entnommen werden, NA immer den Wert gleich der Umrichteranzahl annimmt, die automatisch erfasst wird. Wenn ein anderer Wert als N eingegeben wird, wird dem eingegebenen Wert die Höchstzahl an Umrichtern zugewiesen, die am Pumpvorgang teilnehmen können.

Dieser Wert dient nur in den Fällen, in denen ein Pumpenlimit vorliegt, die eingeschaltet werden sollen oder können und falls einer oder mehrere Umrichter als Reserve beibehalten werden sollen (siehe IC: Abschn. 6.6.8.3. Konfiguration der Reserve und die folgenden Beispiele).

Auf dieser Seite des Menüs können (ohne Änderungsmöglichkeit) auch die anderen beiden betroffenen Parameter des Systems gesehen werden, d.h. N, Anzahl der vorliegenden Umrichter, die automatisch durch das System gelesen wird und NC, Höchstzahl der gleichzeitigen Umrichter.

6.6.8.2 **NC: Gleichzeitige Umrichter**

NC stellt die Höchstzahl der Umrichter dar, die gleichzeitig arbeiten können.

Es kann Werte zwischen 1 und NA annehmen. Als Standardwert nimmt NC den Wert NA an, das bedeutet, dass egal wie NA ansteigt, NC den Wert von NA annimmt. Wenn ein anderer Wert als NA einstellt wird, befreit man sich von NA und setzt auf die eingefügte Zahl den Höchstwert der gleichzeitigen Umrichter fest. Dieser Wert dient nur in den Fällen, in denen ein Pumpenlimit vorliegt, die eingeschaltet werden sollen oder können (siehe IC: Abschn. 6.6.8.3. Konfiguration der Reserve und die folgenden Beispiele).

Auf dieser Seite des Menüs können (ohne Änderungsmöglichkeit) auch die anderen beiden betroffenen Parameter des Systems gesehen werden, d.h. N, Anzahl der vorliegenden Umrichter, die automatisch durch das System gelesen wird und NA, Anzahl der aktiven Umrichter.

6.6.8.3 **IC: Konfiguration der Reserve**

Es konfiguriert den Umrichter als automatisch oder Reserve. Wenn er auf Auto (Standard) eingestellt ist, nimmt der Umrichter am normalen Pumpvorgang teil, wenn er als Reserve konfiguriert wird, wird ihm die minimale Startpriorität gegeben, bzw. der Umrichter, an dem diese Einstellung ausgeführt wird, startet immer zuletzt. Wenn eine Zahl an aktiven Umrichtern eingegeben wird, die einen weniger als die vorhandenen Umrichter aufweist und ein Element als Reserve festgesetzt wird, ist die Auswirkung, wenn keine Störungen vorliegen, dass der Reserve-Umrichter nicht am normalen Pumpvorgang teilnimmt; falls einer der teilnehmenden Umrichter dagegen eine Störung haben sollte (Fehlen von Speisung, Eingriff eines Schutzes usw.), startet der Reserve-Umrichter.

Der Reserve-Konfigurationszustand ist wie folgt sichtbar: Auf der Seite SM erscheint der obere Teil der Ikone farbig; auf den Seiten AD und auf der Hauptseite, erscheint die Ikone der Mitteilung der Adresse des Umrichters mit der Nummer auf farbigem Grund. Die als Reserve konfigurierten Umrichter können auch mehr als einer innerhalb eines Pumpsystems sein.

Die als Reserve konfigurierten Umrichter, die eventuell nicht am normalen Pumpvorgang teilnehmen, werden jedoch durch den Algorithmus des Rückstauschutzes effizient gehalten. Der Algorithmus des Rückstauschutzes sieht alle 23 Stunden einen Austausch der Startpriorität vor und sorgt für eine mindestens 1 Minute andauernde Flussabgabe an jeden Umrichter. Dieser Algorithmus vermeidet die Verschlechterung des Wassers innerhalb des Laufrads und hält die sich bewegenden Organe instand; für alle Umrichter ist es nützlich und insbesondere für die als Reserve konfigurierten Umrichter, die unter normalen Bedingungen nicht arbeiten.

6.6.8.3.1 Konfigurationsbeispiele für Multi-Umrichter-Anlagen

Beispiel 1:

Eine Pumpgruppe, die aus 2 Umrichtern besteht (N=2 automatisch erfasst), wovon 1 als aktiv eingestellt ist (NA=1), einer gleichzeitig (NC=1 oder NC=NA, da NA=1) und einer als Reserve (IC= Reserve in einem der beiden Umrichter).

Die folgende Auswirkung wird erreicht: Der nicht als Reserve konfigurierte Umrichter startet und arbeitet allein (auch wenn er nicht den Wasserdruck erträgt und der ausgeführte Druck zu niedrig ist). Falls dieser eine Störung hat, wird der Reserve-Umrichter in Betrieb genommen.

Beispiel 2:

Eine Pumpgruppe, die aus 2 Umrichtern besteht ($N=2$ automatisch erfasst), in der alle aktiv und gleichzeitig eingestellt sind (Werkseinstellung $NA=N$ und $NC=NA$) und einer als Reserve ($IC=$ Reserve in einem der beiden Umrichter).

Die folgende Auswirkung wird erreicht: Zuerst startet immer der Umrichter, der nicht als Reserve konfiguriert ist, wenn der ausgeführte Druck zu niedrig ist, startet auch der zweite als Reserve konfigurierte Umrichter. Auf diese Weise versucht man immer und auf jeden Fall die Verwendung eines bestimmten Umrichters (der als Reserve konfigurierte), dieser kann bei Bedarf unterstützend eingreifen, wenn ein höherer Wasserdruck auftritt.

Beispiel 3:

Eine Pumpgruppe, die aus 6 Umrichtern besteht ($N=6$ automatisch erfasst), wovon 4 als aktiv eingestellt ist ($NA=4$), 3 gleichzeitig ($NC=3$) und 2 als Reserve ($IC=$ Reserve in den beiden Umrichtern).

Die folgende Auswirkung wird erreicht: Höchstens 3 Umrichter starten gleichzeitig. Der Betrieb der 3, die gleichzeitig arbeiten können, erfolgt abwechselnd unter 4 Umrichtern, um die Höchstbetriebszeit jedes ET einzuhalten. Falls einer der aktiven Umrichter eine Störung hat, wird keine Reserve in Betrieb genommen, da mehr als jeweils 3 Umrichter ($NC=3$) nicht starten können und drei aktive Umrichter weiterhin vorliegen. Die erste Reserve greift ein, sobald ein anderer drei verbliebenen nicht in fault ist, die zweite Reserve in Betrieb genommen wird, wenn ein anderer der drei verbliebenen (einschließlich Reserve) in fault übergeht.

6.6.9 ET: Wechselzeit

Er setzt die Höchstbetriebszeit eines Umrichters innerhalb einer Gruppe fest. Er hat nur in untereinander verbundenen Pumpgruppen Bedeutung (link). Die Zeit kann auf eine Zeitspanne zwischen 10 s und 9 Stunden oder auf 0 gestellt werden; die Werkseinstellung beträgt 2 Stunden.

Wenn die ET-Zeit eines Umrichters vergangen ist, wird die Startfolge des Systems erneut zugewiesen, um den Umrichter mit der vergangenen Zeit auf die Mindestpriorität zu bringen. Diese Strategie hat das Ziel, den Umrichter weniger zu verwenden, der schon gearbeitet hat und die Betriebszeit zwischen den verschiedenen Maschinen auszugleichen, die die Gruppe zusammensetzen. Wenn der Umrichter trotzdem auf den letzten Platz in der Startreihenfolge gebracht wurde, benötigt der Wasserdruck auf jeden Fall den Eingriff des fraglichen Umrichters; dieser startet, um die Druckerhöhung der Anlage zu gewährleisten.

Die Startpriorität wird unter zwei Bedingungen aufgrund der Zeit ET zugewiesen:

- 1) Austausch während des Pumpvorgangs: Wenn die Pumpe ununterbrochen bis zur Überschreitung der absoluten Pumphöchstzeit eingeschaltet ist.
- 2) Austausch im Standby: Wenn die Pumpe in Standby ist, aber 50% der ET-Zeit überschritten wurde.

Falls ET gleich 0 eingestellt wird, erfolgt der Wechsel in den Stand-by. Jedes Mal wenn eine Pumpe stoppt, startet beim Neustart eine andere Pumpe.



Falls der Parameter ET (maximale Arbeitszeit) auf 0 gestellt ist, erfolgt der Wechsel bei jedem Neustart, unabhängig davon, wie lange die Pumpe effektiv in Betrieb war.

6.6.10 CF: Träger

Setzt die Trägerfrequenz der Umrichter-Modulierung fest. Der werkseitig eingestellte Wert ist der richtige Wert in den meisten Fällen, somit raten wir von Änderungen ab, außer wenn man sich den ausgeführten Änderungen völlig bewusst ist.

6.6.11 AC: Beschleunigung

Hierbei wird die Änderungsgeschwindigkeit eingestellt, mit welcher der Inverter die Frequenz variiert. Das wirkt sich sowohl auf die Startphase als auch während der Regulierung aus. Im Allgemeinen ist der voreingestellte Wert optimal, aber falls es Probleme beim Starten gibt oder HP-Fehler auftauchen, kann er geändert und herabgesetzt werden. Jedes Mal wenn dieser Parameter geändert wird, empfiehlt es sich zu überprüfen, ob das System weiterhin gut eingestellt ist. Falls Probleme mit Schwingungen auftauchen, die Verstärkung von GI und GP reduzieren, siehe Abschnitte 6.6.4 und 6.6.5. Durch das Absenken von AC wird der Inverter langsamer.

6.6.12 AE: Befähigung des Sperrschutzes

Diese Funktion verhindert mechanische Sperrungen in Phasen längerer Inaktivität. ie wirkt durch die regelmäßige Drehung der Pumpe.
 Wenn die Funktion befähigt ist, führt die Pumpe alle 23 Stunden eine Befreiungszyklus über 1 Minute aus.

6.6.13 Setup der Hilfs-Digitaleingänge IN1, IN2, IN3, IN4

In diesem Abschnitt werden die Funktionen und möglichen Konfigurationen der Eingänge durch die Parameter I1, I2, I3, I4 gezeigt.

Für die elektrischen Anschlüsse siehe Abschn. 2.2.4.2

Die Eingänge sind alle gleich und jedem können alle Funktionen zugewiesen werden. Über den Parameter IN1..IN4 wird die gewünschte Funktion dem i-ten Eingang zugewiesen.

Jede den Eingängen zugewiesene Funktion wird vertief wie folgt erklärt. Die Tabelle 22 fasst die Funktionen und die verschiedenen Konfigurationen zusammen.

Die werkseitigen Konfigurationen sind in der Tabelle 21 aufgeführt.

Werkseitige Konfiguration der digitalen Eingänge IN1, IN2, IN3, IN4	
Eingang	Wert
1	1 (Schwimmer NO)
2	3 (P aux NO)
3	5 (Befähigung NO)
4	10 (Niederdruck NO)

Tabelle 21: Werkseitige Konfiguration der Eingänge

Zusammenfassende Tabelle der möglichen Konfigurationen der digitalen Eingänge IN1, IN2, IN3, IN4 und derer Funktion.		
Wert	Mit dem allgemeinen Eingang verbundene Funktion i	Anzeige der aktiven zugewiesenen Funktion des Eingangs
0	Eingangsfunktionen deaktiviert	
1	Wassermangel durch Außenschwimmer (NO)	F1
2	Wassermangel durch Außenschwimmer (NC)	F1
3	Zusätzlicher Setpoint Pi (NO) hinsichtlich des verwendeten Eingangs	F2
4	Zusätzlicher Setpoint Pi (NC) hinsichtlich des verwendeten Eingangs	F2
5	Allgemeine Freischaltung des Umrichters durch externes Signal (NO)	F3
6	Allgemeine Freischaltung des Umrichters durch externes Signal (NC)	F3
7	Allgemeine Freischaltung des Umrichters durch externes Signal (NO) + Reset der rückstellbaren Sperrungen	F3
8	Allgemeine Freischaltung des Umrichters durch externes Signal (NC) + Reset der rückstellbaren Sperrungen	F3
9	Reset der rückstellbaren Sperrungen NO	
10	Eingang Niederdrucksignal NO, automatische und manuelle Wiederherstellung	F4
11	Eingang Niederdrucksignal NC, automatische und manuelle Wiederherstellung	F4
12	Niederdruckeingang NO nur manuelle Wiederherstellung	F4
13	Niederdruckeingang NC nur manuelle Wiederherstellung	F4

Tabelle 22: Konfiguration der Eingänge

6.6.13.1 Deaktivierung der mit dem Eingang verbundenen Funktionen

Wenn 0 als Konfigurationswert eines Eingangs eingestellt wird, ist jede mit dem Eingang verbundene Funktion unabhängig vom Signal in den Klemmen des Eingangs deaktiviert.

6.6.13.2 Einstellung der Funktion externer Schwimmer

Der externe Schwimmer kann an jeden beliebigen Eingang angeschlossen werden, für die elektrischen Anschlüsse siehe Abschnitt 2.2.4.2. Die Funktion Schwimmer wird durch die Einstellung eines der Werte der Tabelle 23 für den Parameter INx in Bezug auf den Eingang, an dem der Schwimmer angeschlossen ist, erzielt.

Die Aktivierung der Funktion externer Schwimmer führt zur Sperrung des Systems. Die Funktion wurde entwickelt, um den Eingang an ein Signal aus einem Schwimmer zu verbinden, der das Fehlen von Wasser anzeigt.

Wenn diese Funktion aktiv ist, wird das Symbol F1 in der Zeile ZUSTAND der Hauptseite angezeigt.

Damit das System gesperrt und die Fehlermeldung F1 ausgegeben wird, muss der Eingang für mindestens 1 Sekunde aktiviert werden.

Unter den Fehlerbedingungen F1 muss der Eingang für mindestens 30 Sekunden deaktiviert werden, bevor das System gesperrt wird. Das Verhalten der Funktion ist in Tabelle 23 zusammengefasst.

Falls gleichzeitig mehrere Schwimmerfunktionen an verschiedenen Eingängen konfiguriert sind, zeigt das System F1 an, wenn mindestens eine Funktion aktiviert wird; der Alarm wird entfernt, wenn keine Funktion aktiv ist.

Verhalten der Funktion externer Schwimmer im Verhältnis INx und des Eingangs				
Konfiguration des Eingangs	Konfiguration des Eingangs	Konfiguration des Eingangs	Konfiguration des Eingangs	Visualizzazione a display
1	Aktiv mit hohem Signal auf dem Eingang (NO)	Nicht vorhanden	Normal	Keine
		Vorhanden	Sperre des Systems über externen Schwimmer wegen Wassermangel	F1
2	Aktiv mit niedrigem Signal auf dem Eingang (NC)	Nicht vorhanden	Sperre des Systems über externen Schwimmer wegen Wassermangel	F1
		Vorhanden	Normal	Keine

Tabelle 23: Funktion externer Schwimmer

6.6.13.3 Einstellung Funktion Eingang zusätzlicher Druck



Die Hilfssetpoints sind deaktiviert, wenn der Durchflusssensor nicht verwendet wird (FI=0) und FZ mit Mindestfrequenz eingesetzt wird (FZ ≠ 0).

Das Signal, das den Hilfssetpoint freigibt, kann über einen beliebigen Eingang der vier Eingänge geliefert werden (für die elektrischen Anschlüsse siehe Abschnitt 2.2.4.2). Der Hilfssetpoint wird durch Einstellung des Parameters INx, der sich auf den Eingang bezieht, an dem der Anschluss erfolgt, in Übereinstimmung mit Tabelle 24 erzielt.

Die Funktion zusätzlicher Druck ändert den Setpoint des Systems durch den Druck SP (siehe Abschn. 6.3) bis zum Druck Pi. Für die elektrischen Anschlüsse siehe Abschnitt 2.2.4.2) wo der verwendete Eingang dargestellt ist. Auf diese Weise werden außer SP weitere vier Drücke P1, P2, P3 und P4 verfügbar.

Wenn diese Funktion aktiv ist, wird das Symbol Pi in der Zeile ZUSTAND der Hauptseite angezeigt.

Damit das System mit dem zusätzlichen Setpoint arbeitet, muss der Eingang für mindestens 1 Sekunde aktiviert werden.

Wenn mit dem zusätzlichen Setpoint gearbeitet wird, muss der Eingang für mindestens 1 Sekunde deaktiviert werden, um zum Betrieb mit Setpoint SP zurückzukehren. Das Verhalten der Funktion ist in Tabelle 24 zusammengefasst.

Falls gleichzeitig mehrere Funktionen zusätzlicher Druck an verschiedenen Eingängen konfiguriert sind, zeigt das System Pi an, wenn mindestens eine Funktion aktiviert wird. Für gleichzeitige Aktivierungen, ist der ausgeführte Druck der niedrigste unter denen mit aktivem Eingang. Der Alarm wird entfernt, wenn kein Eingang aktiviert ist.

Verhalten der Funktion Hilfsdruck in Abhängigkeit von INx und vom Eingang				
Wert des Parameters INx	Konfiguration des Eingangs	Zustand des Eingangs	Betrieb	Displayanzeige
3	Aktiv mit hohem Signal auf dem Eingang (NO)	Nicht vorhanden	I-ter Hilfssetpoint nicht aktiv	Keine
		Vorhanden	I-ter Hilfssetpoint aktiv	Px
4	Aktiv mit niedrigem Signal auf dem Eingang (NC)	Nicht vorhanden	I-ter Hilfssetpoint aktiv	Px
		Vorhanden	I-ter Hilfssetpoint nicht aktiv	Keine

Tabelle 24: Zusätzlicher Setpoint

6.6.13.4 Einstellung Befähigung des Systems und Rückstellung fault

Das Signal, mit dem das System freigegeben wird, kann von einem beliebigen Eingang geliefert werden (für die elektrischen Anschlüsse siehe Abschnitt 2.2.4.2) Die Funktion Schwimmer wird durch die Einstellung des Parameters INx in Bezug auf den Eingang, an dem der Schwimmer angeschlossen ist, auf einen der Werte der Tabelle 24 erzielt.

Falls gleichzeitig mehrere Funktionen Deaktivierung an verschiedenen Eingängen konfiguriert sind, zeigt das System F3 an, wenn mindestens eine Funktion aktiviert wird; der Alarm wird entfernt, wenn keine Funktion aktiv ist.

Damit das System mit dem Disable Funktion arbeitet, muss der Eingang für mindestens 1 Sekunde aktiviert werden.

Wenn das System disable ist, damit die Funktion deaktiviert wird (erneute Befähigung des Systems), darf der Eingang über mindestens 1 Sek. nicht aktiv sein. Das Verhalten der Funktion ist in Tabelle 25 zusammengefasst.

Falls gleichzeitig mehrere Funktionen Disable an verschiedenen Eingängen konfiguriert sind, zeigt das System F3 an, wenn mindestens eine Funktion aktiviert wird; Der Alarm wird entfernt, wenn kein Eingang aktiviert ist.

Verhalten der Funktion Systemfreigabe und Wiederherstellung der Defaultwerte in Abhängigkeit von INx und des Eingangs				
Wert des Parameters INx	Wert des Parameters INx	Wert des Parameters INx	Wert des Parameters INx	Wert des Parameters INx
5	Aktiv mit hohem Signal auf dem Eingang (NO)	Nicht vorhanden	Inverter freigegeben	Keine
		Vorhanden	Inverter gesperrt	F3
6	Aktiv mit niedrigem Signal auf dem Eingang (NC)	Nicht vorhanden	Inverter gesperrt	F3
		Vorhanden	Inverter freigegeben	Keine
7	Aktiv mit hohem Signal auf dem Eingang (NO)	Nicht vorhanden	Inverter freigegeben	Keine
		Vorhanden	Inverter gesperrt + Reset der Sperrungen	F3
8	Aktiv mit niedrigem Signal auf dem Eingang (NC)	Nicht vorhanden	Inverter gesperrt + Reset der Sperrungen	F3
		Vorhanden	Inverter freigegeben	
9	Aktiv mit hohem Signal auf dem Eingang (NO)	Nicht vorhanden	Inverter freigegeben	Keine
		Vorhanden	Reset der Blöcke	Keine

Tabelle 25: Befähigung des Systems und Rückstellung fault

6.6.13.5 Einstellung der Niederdruckerfassung (KIWA)

Der Mindestdruckwächter, der den Niedrigdruck erfasst, kann an einen beliebigen Eingang angeschlossen werden (für die elektrischen Anschlüsse siehe Abschnitt siehe 2.2.4.2) Die Funktion Erfassung des Niederdrucks wird durch die Einstellung des Parameters INx in Bezug auf den Eingang, an dem das Freigabesignal angeschlossen ist, auf einen der Werte der Tabelle 26 erzielt.

Die Aktivierung der Niederdruckerfassung bildet die Sperre des Systems nach der Zeit T1 (siehe T1: Ausschalt-Zeit nach dem Niederdrucksignal Abschn. 6.6.2). Die Funktion wurde entwickelt, um den Eingang mit dem Signal aus einem Druckwächter zu verbinden, der einen zu niedrigen Druck an der Pumpenansaugung signalisiert.

Wenn diese Funktion aktiv ist, wird das Symbol F4 in der Zeile ZUSTAND der Hauptseite angezeigt.

Unter den Fehlerbedingungen F4 muss der Eingang für mindestens 2 Sekunden deaktiviert werden, bevor das System entsperrt wird. Das Verhalten der Funktion ist in Tabelle 26 zusammengefasst.

Falls gleichzeitig mehrere Funktionen Niederdruckerfassung an verschiedenen Eingängen konfiguriert sind, zeigt das System F4 an, wenn mindestens eine Funktion aktiviert wird; der Alarm wird entfernt, wenn keine Funktion aktiv ist.

Verhalten der Funktion Systemfreigabe und Fehlerbehebung in Abhängigkeit von INx und vom Eingang				
Wert des Parameters INx	Konfiguration des Eingangs	Zustand des Eingangs	Betrieb	Displayanzeige
10	Aktiv mit hohem Signal auf dem Eingang (NO)	Nicht vorhanden	Normal	Keine
		Vorhanden	Sperrung des Systems wegen niedrigem Druck bei Ansaugung, automatische + manuelle Wiederherstellung	F4
11	Aktiv mit niedrigem Signal auf dem Eingang (NC)	Nicht vorhanden	Sperrung des Systems wegen niedrigem Druck bei Ansaugung, automatische + manuelle Wiederherstellung	F4
		Vorhanden	Normal	Keine
12	Aktiv mit hohem Signal auf dem Eingang (NO)	Nicht vorhanden	Normal	Keine
		Vorhanden	Systemsperrung wegen niedrigem Druck bei Ansaugung Manuelle Wiederherstellung	F4
13	Aktiv mit niedrigem Signal auf dem Eingang (NC)	Nicht vorhanden	Systemsperrung wegen niedrigem Druck bei Ansaugung Manuelle Wiederherstellung	F4
		Vorhanden	Normal	Keine

Tabelle 26: Erfassung des Niederdrucksignals (KIWA)

6.6.14 Setup der Ausgänge OUT1, OUT2

In diesem Abschnitt werden die Funktionen und möglichen Konfigurationen der Ausgänge OUT1 und OUT2 durch die Parameter O1 und O2 gezeigt.

Für die elektrischen Anschlüsse siehe Abschn. 2.2.4

Die werkseitigen Konfigurationen sind in der Tabelle 27 aufgeführt.

Werkseitige Konfigurationen der Ausgänge	
Ausgang	Wert
OUT 1	2 (fault NO schließt)
OUT 2	2 (Pumpe in Betrieb NO schließt)

Tabelle 27: Werkseitige Konfigurationen der Ausgänge

6.6.14.1 O1: Einstellung der Funktion des Ausgangs 1

Der Ausgang 1 kommuniziert einen aktiven Alarm (er zeigt an, dass eine Systemsperre aufgetreten ist). Der Ausgang ermöglicht die Anwendung eines sauberen Kontakts, der normalerweise geschlossen oder geöffnet ist. Dem Parameter O1 werden die Werte und die Funktionen laut Tabelle 28 zugewiesen.

6.6.14.2 O2: Einstellung der Funktion des Ausgangs 2

Der Ausgang 2 teilt den Betriebszustand der Elektropumpe mit (Pumpe eingeschaltet/ausgeschaltet). Der Ausgang ermöglicht die Anwendung eines sauberen Kontakts, der normalerweise geschlossen oder geöffnet ist. Dem Parameter O2 werden die Werte und die Funktionen laut Tabelle 28 zugewiesen.

Konfiguration der mit den Ausgängen verbundenen Funktionen				
Konfiguration des Ausgangs	OUT1		OUT2	
	Aktivierungsbedingung	Zustand des Ausgangskontakts	Aktivierungsbedingung	Zustand des Ausgangskontakts
0	Keine zugewiesene Funktion	Kontakt NO immer geöffnet, NC immer geschlossen	Keine zugewiesene Funktion	Kontakt NO immer geöffnet, NC immer geschlossen
1	Keine zugewiesene Funktion	Kontakt NO immer geschlossen, NC immer geöffnet	Keine zugewiesene Funktion	Kontakt NO immer geschlossen, NC immer geöffnet
2	Anwesenheit von sperrenden Fehlern	Im Fall von blockierenden Fehlern schließt sich der Kontakt NO und der Kontakt NC öffnet sich	Aktivierung des Ausgangs im Falle von sperrenden Fehlern	Der Kontakt NO schließt sich, wenn die Elektropumpe in Betrieb ist und der Kontakt NC öffnet sich.
3	Anwesenheit von sperrenden Fehlern	Im Fall von blockierenden Fehlern öffnet sich der Kontakt NO und der Kontakt NC schließt sich	Aktivierung des Ausgangs im Falle von sperrenden Fehlern	Der Kontakt NO öffnet sich, wenn die Elektropumpe in Betrieb ist und der Kontakt NC schließt sich.

Tabelle 28: Konfiguration der Ausgänge

6.6.15 RF: Rückstellung der Fehlerhistorie und Warning

Wenn gleichzeitig mindestens 2 Sekunden die Tasten + und – gedrückt werden, wird die Chronologie der Faults und Warnings gelöscht. Unter dem Symbol RF wird die Fault-Zahl in der Historik zusammengefasst (max. 64).

Die Historik kann im Menü MONITOR auf der Seite FF gesehen werden.

6.6.16 PW: Passwordeinstellung

Der Inverter verfügt über ein Schutzsystem mit Passwort. Wird ein Passwort eingestellt, sind die Parameter des Inverters zugänglich und einsehbar, können jedoch nicht geändert werden.

Wenn das Passwort (PW) "0" ist, sind alle Parameter freigegeben und können geändert werden.

Wenn ein Passwort (PW-Wert ungleich 0) verwendet wird, sind alle Änderungen gesperrt und auf der PW-Seite wird "XXXX" angezeigt.

Wurde das Passwort eingestellt, kann auf alle Seiten zugegriffen werden, aber bei jedem Versuch, einen Parameter zu ändern, erscheint ein Pop-up-Fenster, das zur Eingabe des Passworts auffordert. Das Pop-up-Fenster bietet die Wahl, das Fenster zu schließen oder das Passwort einzugeben und fortzufahren.

Wenn das richtige Passwort eingegeben wird, sind die Parameter 10 Minuten lang freigegeben und können geändert werden.

Soll die Zeitschaltung des Passwortes gelöscht werden, genügt es, die PW-Seite aufzurufen und gleichzeitig 2 Minuten lang + und – zu drücken.

Wenn das richtige Passwort eingegeben wird, ist ein Schloss zu sehen, das sich öffnet, während bei der Eingabe eines falschen Passwortes das Schloss aufblinkt.

DEUTSCH

Wenn mehr als 10 Mal ein falsches Passwort eingegeben wird, erscheint das Schloss für das falsche Passwort mit umgekehrten Farben, und es wird kein Passwort mehr angenommen, bis das Gerät ausgeschaltet und wieder neu eingeschaltet wird. Wenn die Werkseinstellungen wiederhergestellt werden, wird das Passwort auf "0" zurückgesetzt.

Jeder Wechsel des Passwortes wirkt sich auf den Mode- oder Setdruck aus, und alle späteren Änderungen an Parametern erfordern eine neue Eingabe des Passworts (z. B. der Installateur nimmt alle Einstellungen mit dem Defaultwert PW = 0 vor und als Letztes, bevor er geht, stellt er das PW ein und ist sicher, dass die Maschine bereits ohne jede weitere Maßnahme geschützt ist)..

Geht das Passwort verloren, gibt es zwei Möglichkeiten, um die Parameter des Inverters zu ändern:

- Die Werte aller Parameter aufschreiben, den Inverter auf die Werkseinstellungen zurücksetzen, siehe Abschnitt 7.3. Beim Zurücksetzen werden alle Parameter des Inverters einschließlich des Passworts gelöscht
- Die Nummer auf der Passwortseite aufschreiben und eine E-Mail mit dieser Nummer an Ihr Kundendienstcenter senden. Innerhalb weniger Tage erhalten Sie das Passwort, um den Inverter wieder freizugeben.

6.6.16.1 Passwort Multi-Invertersysteme

Der Parameter PW gehört zu den sensiblen Parametern, daher ist es für den Betrieb des Inverters erforderlich, dass PW für alle Inverter gleich ist. Falls bereits eine ausgerichtete Kette mit PW besteht und dieser ein Inverter mit PW=0 hinzugefügt wird, wird eine Aufforderung zur Angleichung der Parameter erstellt. Unter diesen Bedingungen kann der Inverter mit PW=0 die Konfiguration einschließlich Passwort empfangen, aber er kann seine eigene Konfiguration nicht weitergeben.

Falls die sensiblen Parameter nicht ausgerichtet sind, kann es dem Nutzer bei der Frage helfen, ob eine Konfiguration weitergegeben werden kann, dass auf der Seite der Ausrichtung der Parameter der Schlüsselparameter mit dem entsprechenden Wert angezeigt wird.

Der Schlüssel stellt eine Kodierung des Passworts dar. Je nach Übereinstimmung der Schlüssel lässt sich erkennen, ob die Inverter einer Kette ausgerichtet werden können.

Schlüssel gleich - -

- Der Inverter kann die Konfiguration von allen erhalten
- Er kann seine Konfiguration an Inverter mit einem Schlüssel gleich - - weitergeben
- Er kann seine Konfiguration nicht an Inverter mit einem anderen Schlüssel als - - weitergeben - -

Schlüssel größer oder gleich 0

- Der Inverter kann die Konfiguration nur von Inverters mit dem gleichen Schlüssel erhalten
- Er kann seine Konfiguration nur an Inverter mit dem gleichen Schlüssel oder mit Schlüssel = - - weitergeben
- Er kann seine Konfiguration nicht an Inverter mit einem anderen Schlüssel weitergeben.

Wenn das PW eingegeben wird, um den Inverter einer Gruppe freizugeben, werden alle Inverter freigegeben.

Wenn das PW auf einem Inverter einer Gruppe geändert wird, übernehmen alle Inverter die Änderung.

Wenn der Schutz mit PW auf einem Inverter einer Gruppe aktiviert wird (+ und – auf der PW-Seite, wenn PW≠0), wird für alle Inverter der Schutz aktiviert (für alle Änderungen wird das PW verlangt).

7 SCHUTZVORRICHTUNGEN

Der Umrichter verfügt über ein System zum Schutz der Pumpe, des Motors, der Versorgungsleitung und des Umrichters selbst. Wenn eine oder mehrere Schutzvorrichtungen ausgelöst werden, wird am Display umgehend die mit der höheren Priorität angezeigt. Je nach Fehlertyp kann die Pumpe abgeschaltet werden. Sobald die normalen Betriebsbedingungen wieder hergestellt sind, wird der Fehlerstatus sofort oder nach Ablauf einer voreingestellten Zeit automatisch annulliert.

Im Falle einer Sperrung aufgrund von Wassermangel (BL), Überstrom im Motor der Elektropumpe (OC), Überstrom an den Leistungsverbrauchern (OF), oder aufgrund eines direkten Kurzschlusses zwischen den Phasen der Ausgangsklemme (SC), kann versucht werden, durch gleichzeitiges Drücken der Tasten „+“ und „-“ den Fehlermodus zu verlassen. Falls die Fehlerbedingung weiterhin anhält, muss die die Anomalie auslösende Ursache beseitigt werden.

Alarmmeldung in der Fehlerhistorie	
Display-Anzeige	Beschreibung
PD	Unregelmäßiges Abschalten
FA	Probleme im Kühlsystem

Tabelle 29: Alarme

Sperrbedingungen	
Display-Anzeige	Beschreibung
BL	Sperrung wegen Wassermangel
BPx	Sperrung aufgrund Messfehlers am i-ten Drucksensor
LP	Sperrung wegen niedriger Versorgungsspannung
HP	Sperrung wegen interner hoher Versorgungsspannung
OT	Sperrung wegen Überhitzung der Leistungs-Endstufen
OB	Sperrung wegen Überhitzung der gedruckten Schaltung
OC	Sperrung wegen Überstrom an den Motor der Elektropumpe
OF	Sperrung wegen Überstrom an den Ausgangs-Endstufen
SC	Sperrung wegen direktem Kurzschluss zwischen den Phasen der Ausgangsklemme
EC	Sperrung wegen mangelnder Einstellung des Nennstroms (RC)
Ei	Sperrung wegen internen Fehlers 0...
Vi	Sperre wegen interner Spannung 0... außerhalb Toleranz

Tabelle 30: Anzeigen der Sperren

7.1 Beschreibung der Sperren

7.1.1 “BL“ Sperrung wg. Wassermangel

Unter Nullflussbedingungen und bei einem Druck unter dem eingestellten Regeldruck wird das Fehlen von Wasser angezeigt und das System schaltet die Pumpe ab. Die Zeit ohne Druck und Fluss wird durch den Parameter TB im Menü TECHNISCHER KUNDENDIENST eingestellt.

Wenn irrtümlicherweise ein Drucksollwert eingestellt wird, der oberhalb des Werts liegt, den die Elektropumpe liefern kann, zeigt das System “Sperrung wg. Wassermangel“ (BL) auch dann an, wenn es sich faktisch nicht um einen Mangel an Wasser handelt. Der Druck muss also auf einen entsprechenden Wert abgesenkt werden, der normalerweise 2/3 der Leistung der installierten Pumpe nicht überschreitet.

Die Parameter SO: Trockenlaufschutzfaktor 6.5.14 und Mindestausschaltdruck wegen Wassermangel 6.5.15. ermöglichen die Einstellung der Grenzwerte zum Auslösen des Trockenlaufschutzes..



Wenn die Parameter SP, RC, SO und MP nicht korrekt eingestellt sind, kann der Schutz gegen Wassermangel eventuell nicht korrekt funktionieren.

7.1.2 „BPx“ Sperrung wg. Schaden am Drucksensor

Falls der Umrichter eine Störung am Drucksensor feststellt, bleibt die Pumpe blockiert und es erfolgt die Fehlermeldung "BPx". Dieser Status beginnt, sobald das Problem erkannt wird, und endet automatisch nach Wiederherstellung der korrekten Bedingungen.

BP1 zeigt einen Fehler an dem an press1 angeschlossenen Sensor an, BP2 zeigt einen Fehler an dem an press2 angeschlossenen Sensor an,

BP3 zeigt einen Fehler an dem an die Klemmleiste J5 angeschlossenen Sensor an.

7.1.3 "LP" Sperrung wg. niedriger Versorgungsspannung

Sie greift ein, wenn die Leitungsspannung an der Versorgungsklemme unter die zulässige Mindestspannung von 295 VAC sinkt. Die Wiederherstellung erfolgt nur dann automatisch, wenn die Spannung an der Klemme 348 VAC übersteigt und der Normalzustand wieder hergestellt ist.

7.1.4 „HP“ Sperrung wegen interner hoher Versorgungsspannung

Sie erfolgt, wenn die interne Versorgungsspannung Werte außerhalb der Spezifikation erreicht. Die Wiederherstellung erfolgt nur dann automatisch, wenn die Spannung wieder zulässige Werte erreicht. Sie kann durch Spannungsschwankungen oder einen zu plötzlichen Stopp der Pumpe ausgelöst werden.

7.1.5 "SC" Sperrung wg. direktem Kurzschluss zwischen den Phasen der Ausgangsklemme

Der Umrichter ist mit einem Schutz gegen direkten Kurzschluss ausgestattet, der zwischen den Phasen U, V, W der Ausgangsklemme "PUMP" auftreten kann. Wenn dieser Sperrzustand angezeigt wird, kann man durch gleichzeitiges Drücken der Tasten „+“ und „-“ ein Reset der Funktion versuchen, **das allerdings erst 10 Sekunden nach dem Auftreten des Kurzschlusses wirksam wird.**

7.2 Manuelles Reset der Fehlerbedingung

Im Fehlerstatus kann der Bediener versuchen, durch erneutes gleichzeitiges Drücken der Tasten „+“ und „-“ den Fehler zu löschen.

7.3 Selbstwiederherstellung der Fehlerbedingungen

Bei bestimmten Funktionsstörungen und Sperrungsbedingungen führt das System automatisch Rücksetzungsversuche der Elektropumpe durch.

Das Autoreset-System greift insbesondere bei:

- "BL" Sperrung wegen Wassermangel
- "LP" Sperrung wegen niedriger Leitungsspannung
- "HP" Sperrung wegen interner hoher Spannung
- "OT" Sperrung wegen Überhitzung der Leistungs-Endstufen
- "OB" Sperrung wegen Überhitzung der gedruckten Schaltung
- "OC" Sperrung wegen Überstrom an den Motor der Elektropumpe
- "OF" Sperrung wegen Überstrom an den Ausgangs-Endstufen
- "BP" Sperrung wegen Defekts des Drucksensors

Wenn die Elektropumpe beispielsweise aufgrund von Wassermangel gesperrt wird, führt der Umrichter automatisch einen Testvorgang durch, um zu prüfen, ob das Gerät tatsächlich und fortdauernd trocken läuft. Wenn während des Testvorgangs ein erfolgreicher Reset durchgeführt wird (Wasser wieder vorhanden) wird der Vorgang unterbrochen und das Gerät kehrt zum Normalbetriebsmodus zurück.

Die Tabelle 31 zeigt die Sequenzen der von dem Umrichter für die verschiedenen Sperrungstypen durchgeführten Operationen.

Automatisches Zurücksetzen der Fehlerbedingungen		
Display-Anzeige	Beschreibung	Sequenz des automatischen Zurücksetzens
BL	Sperrung wegen Wassermangel	<ul style="list-style-type: none"> - Ein Versuch alle 10 Minuten, mit insgesamt 6 Versuchen. - Ein Versuch pro Stunde, mit insgesamt 24 Versuchen. - Ein Versuch alle 24 Stunden, mit insgesamt 30 Versuchen.
LP	Sperrung wg. niedriger Leitungsspannung	<ul style="list-style-type: none"> - Sie wird wiederhergestellt, wenn die Spannung gemäß Spezifikation wieder erreicht wird.
HP	Sperrung wegen interner hoher Versorgungsspannung	<ul style="list-style-type: none"> - Wird zurückgesetzt, wenn erneut zu einer Spannung nach Vorschrift zurückgekehrt wird.
OT	Sperrung wegen Überhitzung der Leistungs-Endstufen (TE > 100°C)	<ul style="list-style-type: none"> - Wird zurückgesetzt, wenn die Temperatur der Leistungs-Endstufen erneut bis unter 85°C absinkt
OB	Sperrung wg. Überhitzung der gedruckten Schaltung (BT > 120°C)	<ul style="list-style-type: none"> - Wird zurückgesetzt wenn die Temperatur der Leistungsverbraucher wieder unter 100°C absinkt
OC	Sperrung wegen Überstrom an den Motor der elektropumpe	<ul style="list-style-type: none"> - Ein Versuch alle 10 Minuten, mit insgesamt 6 Versuchen - Ein Versuch pro Stunde, mit insgesamt 24 Versuchen - Ein Versuch alle 24 Stunden, mit insgesamt 30 Versuchen
OF	Sperrung wegen Überstrom an den Ausgangs-Endstufen	<ul style="list-style-type: none"> - Ein Versuch alle 10 Minuten, mit insgesamt 6 Versuchen - Ein Versuch pro Stunde, mit insgesamt 24 Versuchen - Ein Versuch alle 24 Stunden, mit insgesamt 30 Versuchen

Tabelle 31: Selbstwiederherstellung nach Sperren

8 RESET, WERKSEITIGE EINSTELLUNGEN

8.1 Allgemeiner Reset des Systems

Um ein Reset des Umrichters durchzuführen, müssen die 4 Tasten 2 Sek. lang gleichzeitig gedrückt werden. Dieser Vorgang löscht die durch den Nutzer gespeicherten Einstellungen nicht.

8.2 Werkseitige Einstellungen

Der Umrichter verlässt den Produktionsstandort mit einer Reihe voreingestellter Parameter, die dem Bedarf des Betreibers entsprechend angepasst werden können. Jede Änderung der Einstellungen wird automatisch im Speicher gespeichert und falls gewünscht, können die Werkseinstellungen wieder hergestellt werden (siehe Wiederherstellung der Werkeinstellungen Abschn. 8.3).

8.3 Wiederherstellung der Werkseinstellungen

Zur Wiederherstellung der Werkseinstellungen wird der Umrichter abgeschaltet, das eventuelle vollständige Abschalten der Lüfterräder und Display abgewartet, dann die Tasten „SET“ und „+“ gedrückt und Speisung gegeben, dann die beiden Tasten freigeben, sobald die Schrift „EE“ erscheint.

So setzt der Umrichter alle werkseitigen Einstellungen zurück (Schreiben und Neueinlesen des EEPROM-Speichers mit den im permanenten FLASH-Speicher gespeicherten werkseitigen Einstellungen).

Sobald alle Parameter eingestellt sind, kehrt der Umrichter zur normalen Funktion zurück.



Nachdem die Rückstellung der Werkseinstellungen ausgeführt wurde, werden alle Parameter der Anlage neu eingestellt (Strom, Erträge, Mindestfrequenz, Setpoint-Druck usw.), wie bei der Erstinstallation vorgenommen wurde.

DEUTSCH

Werkseitige Einstellungen					
		AD 2.2 AC AD 1.5 AC AD 1.0 AC	AD 5.5 AC AD 4.0 AC AD 3.0 AC	AD 15.0 AC AD 11.0 AC AD 7.5 AC	Installation shinweise
Identifikator	Beschreibung	Wert			
LA	Sprache	ITA	ITA	ITA	
SP	Sollwertdruck [bar]	3,0	3,0	3,0	
P1	Setpoint P1 [bar]	2,0	2,0	2,0	
P2	Setpoint P2 [bar]	2,5	2,5	2,5	
P3	Setpoint P3 [bar]	3,5	3,5	3,5	
P4	Setpoint P4 [bar]	4,0	4,0	4,0	
FP	Probefrequenz im Handbetriebsmodus	40,0	40,0	40,0	
RC	Nennstromwert der Elektropumpe [A]	0,0	0,0	0,0	
RT	Drehrichtung	0 (UVW)	0 (UVW)	0 (UVW)	
FN	Nennfrequenz [Hz]	50,0	50,0	50,0	
OD	Anlagenart	1 (Starr)	1 (Starr)	1 (Starr)	
RP	Druckabfall beim Neustart [bar]	0,5	0,5	0,5	
AD	Adresse	0 (Auto)	0 (Auto)	0 (Auto)	
PR	Drucksensor	1 (501 R 25 bar)	1 (501 R 25 bar)	1 (501 R 25 bar)	
MS	Messsystem	0 (International)	0 (International)	0 (International)	
FI	Durchflusssensor	0 (Abwesend)	0 (Abwesend)	0 (Abwesend)	
FD	Rohrdurchmesser [inch]	2	2	2	
FK	K-factor [pulse/l]	24,40	24,40	24,40	
FZ	Nullflussfrequenz [Hz]	0	0	0	
FT	Mindestausschaltfluss [l/min]	5	5	5	
SO	Trockenlaufschutzfaktor	22	22	22	
MP	Niederdruckschwelle [bar]	0,0	0,0	0,0	
TB	Zeit für die Sperrung aufgrund fehlenden Wassers [s]	10	10	10	
T1	Abschaltverzögerung [s]	2	2	2	
T2	Abschaltverzögerung [s]	10	10	10	
GP	Koeffizient des proportionalen Gewinns	0,6	0,6	0,6	
GI	Koeffizient des integralen Gewinns	1,2	1,2	1,2	
FS	Max. Rotationsfrequenz [Hz]	50,0	50,0	50,0	
FL	Min. Rotationsfrequenz [Hz]	0,0	0,0	0,0	
NA	Umrichter aktiv	N	N	N	
NC	Gleichzeitige Umrichter	NA	NA	NA	
IC	Konfiguration der Reserve	1 (Auto)	1 (Auto)	1 (Auto)	
ET	Wechselzeit [h]	2	2	2	
CF	Träger [kHz]	20	10	5	
AC	Beschleunigung	5	4	2	
AE	Antiblockierfunktion	1(aktiviert)	1(aktiviert)	1(aktiviert)	
I1	Funktion I1	1 (Schwimmer)	1 (Schwimmer)	1 (Schwimmer)	
I2	Funktion I2	3 (P Aux)	3 (P Aux)	3 (P Aux)	
I3	Funktion I3	5 (Disable)	5 (Disable)	5 (Disable)	
I4	Funktion I4	10 (Niederdruck)	10 (Niederdruck)	10 (Niederdruck)	
O1	Funktion des Ausgangs 1	2	2	2	
O2	Funktion des Ausgangs 2	2	2	2	
PW	Passworteinstellung	0	0	0	

Tabelle 32: Werkseitige Einstellungen

ÍNDICE

LEYENDA.....	264
ADVERTENCIAS	264
RESPONSABILIDAD.....	264
1 DATOS GENERALES	266
1.1 Empleos	265
1.2 Características técnicas.....	266
1.2.1 Temperatura ambiente.....	269
2 Instalación.....	269
2.1 Fijación del aparato	269
2.2 Conexiones.....	271
2.2.1 Conexiones eléctricas.....	271
2.2.1.1 Conexión a la línea de alimentación AD 2.2 AC - 1.5 AC - 1.0 AC.....	271
2.2.1.2 Conexión a la línea de alimentación AD 15.0 AC - 11.0 AC - 7.5 AC - 5.5 AC - 4.0 AC - 3.0 AC	272
2.2.1.3 Conexiones eléctricas de la electrobomba.....	273
2.2.1.4 Conexiones eléctricas a la electrobomba AD 2.2 AC - 1.5 AC - 1.0 AC.....	273
2.2.2 Conexiones hidráulicas.....	274
2.2.3 Conexión de los sensores.....	276
2.2.3.1 Conexión del sensor de presión	276
2.2.3.2 Conexión del sensor de flujo	278
2.2.4 Conexiones eléctricas de las entradas y salidas usuarios	279
2.2.4.1 Contactos de salida OUT 1 y OUT 2:.....	279
2.2.4.2 Contactos de entrada (fotoacoplados)	280
3 BOTONERA Y PANTALLA	283
3.1 Menú.....	284
3.2 Acceso a los menús.....	284
3.2.1 Acceso directo con combinación de botones	284
3.2.2 Acceso por nombre mediante el menú desplegable	286
3.3 Estructura de las páginas de menú	287
3.4 Bloqueo de la configuración de los parámetros mediante Contraseña.....	288
4 SISTEMA MULTI INVERTER	289
4.1 Introducción a los sistemas multi inverter.....	289
4.2 Realización de una instalación multi inverter	289
4.2.1 Cable de comunicación (Link).....	289
4.2.2 Sensores.....	290
4.2.2.1 Sensores de flujo.....	290
4.2.2.2 Grupos con el sensor de presión solo.....	290
4.2.2.3 Sensores de presión.....	291
4.2.3 Conexión y configuración de las entradas fotoacopladas	291
4.3 Parámetros asociados al funcionamiento multi inverter	291
4.3.1 Parámetros de interés para el sistema multi inverter	291
4.3.1.1 Parámetros con significado local.....	291
4.3.1.2 Parámetros sensibles	292
4.3.1.3 Parámetros con alineación facultativa.....	293
4.4 Primer arranque de un sistema multi-inverter	293
4.5 Regulación multi-inverter.....	293
4.5.1 Asignación del orden de arranque.....	293
4.5.1.1 Tiempo máximo de trabajo	294
4.5.1.2 Alcance del tiempo máximo de inactividad.....	294
4.5.2 Reservas y número de inversers que participan en el bombeo	294
5 ENCENDIDO Y PUESTA EN FUNCIONAMIENTO.....	295
5.1 Operaciones de primer encendido.....	295
5.1.1 Configuración de la corriente nominal	295
5.1.2 Configuración de la frecuencia nominal.....	295
5.1.3 Configuración del sentido de rotación	296
5.1.4 Configuración de la presión de setpoint	296
5.1.5 Sistema con sensor de flujo.....	296
5.1.6 Sistema sin sensor de flujo	296
5.1.7 Configuración de otros parámetros	297
5.2 Solución de los problemas típicos durante la primera instalación	298

6	SIGNIFICADO DE CADA PARÁMETRO	299
6.1	Menú Usuario.....	299
6.1.1	FR: Visualización de la frecuencia de rotación.....	299
6.1.2	VP: Visualización de la presión	299
6.1.3	C1: Visualización de la corriente de fase.....	299
6.1.4	PO: Visualización de la potencia suministrada.....	299
6.1.5	SM: Monitor de sistema	299
6.1.6	VE: Visualización de la versión.....	300
6.2	Menú monitor.....	300
6.2.1	VF: Visualización del flujo	300
6.2.2	TE: Visualización de la temperatura de los finales de potencia	300
6.2.3	BT: Visualización de la temperatura de la tarjeta electrónica.....	300
6.2.4	FF: Visualización del historial de fallos.....	300
6.2.5	CT: Contraste de la pantalla	300
6.2.6	LA: Idioma	301
6.2.7	HO: Horas de funcionamiento	301
6.3	Menú Setpoint.....	301
6.3.1	SP: Configuración de la presión de setpoint.....	301
6.3.2	Configuración de las presiones auxiliares	301
6.3.2.1	P1: Configuración de la presión auxiliar 1	302
6.3.2.2	P2: Configuración de la presión auxiliar 2.....	302
6.3.2.3	P3: Configuración de la presión auxiliar 3.....	302
6.3.2.4	P4: Configuración de la presión auxiliar 4.....	302
6.4	Menú Manual.....	302
6.4.1	FP: Configuración de la frecuencia de prueba	302
6.4.2	VP: Visualización de la presión	303
6.4.3	C1: Visualización de la corriente de fase.....	303
6.4.4	PO: Visualización de la potencia suministrada.....	303
6.4.5	RT: Configuración del sentido de rotación.....	303
6.4.6	VF: Visualización del flujo	303
6.5	Menú Instalador.....	303
6.5.1	RC: Configuración de la corriente nominal de la electrobomba	303
6.5.2	RT: Configuración del sentido de rotación.....	304
6.5.3	FN: Configuración de la frecuencia nominal.....	304
6.5.4	OD: Tipo de instalación.....	304
6.5.5	RP: Configuración de la disminución de presión por re arranque	304
6.5.6	AD: Configuración de la dirección	305
6.5.7	PR: Sensor de presión.....	305
6.5.8	MS: Sistema de medición	305
6.5.9	FI: Configuración del sensores de flujo	306
6.5.9.1	Funcionamiento sin sensor de flujo	306
6.5.9.2	Funcionamiento con sensor de flujo específico predeterminado	307
6.5.9.3	Funcionamiento con sensor de flujo genérico	308
6.5.10	FD: Configuración del diámetro del tubo	308
6.5.11	FK: Configuración del factor de conversión impulsos/litro.....	308
6.5.12	FZ: Configuración de la frecuencia de cero flujo	309
6.5.13	FT: Configuración del umbral de apagado	309
6.5.14	SO: Factor de funcionamiento en seco	310
6.5.15	MP: Presión mín. de apagado por falta de agua	310
6.6	Menú Asistencia Técnica	310
6.6.1	TB: Tiempo de bloqueo por falta de agua	310
6.6.2	T1: Tiempo de apagado tras la señal de baja presión	310
6.6.3	T2: Retardo de apagado	311
6.6.4	GP: Coeficiente de ganancia proporcional	311
6.6.5	GI: Coeficiente de ganancia integral.....	311
6.6.6	FS: Frecuencia máxima de rotación	311
6.6.7	FL: Frecuencia mínima de rotación	311
6.6.8	Configuración del número de inverter y de las reservas	312
6.6.8.1	NA: Inverters activos.....	312
6.6.8.2	NC: Inverters contemporáneos.....	312
6.6.8.3	IC: Configuración de la reserva	312

6.6.9	ET: Tiempo de cambio.....	313
6.6.10	CF: Portante.....	313
6.6.11	AC: Aceleración	313
6.6.12	AE: Habilitación de la función antibloqueo	314
6.6.13	Setup de las entradas digitales auxiliares IN1, IN2, IN3, IN4.....	314
6.6.13.1	Deshabilitación de las funciones asociadas a la entrada.....	315
6.6.13.2	Configuración de la función flotador exterior.....	315
6.6.13.3	Impostazione funzione ingresso pressione ausiliaria	315
6.6.13.4	Configuración de la habilitación del sistema y reajuste del fallo	316
6.6.13.5	Configuración de la detección de baja presión (KIWA).....	317
6.6.14	Ajuste de las salidas OUT1, OUT2.....	317
6.6.14.1	O1: Configuración función salida 1.....	318
6.6.14.2	O2: Configuración función salida 2.....	318
6.6.15	RF: Reajuste del historial de los fallos y advertencias	318
6.6.16	PW: Configuración de la Contraseña	318
6.6.16.1	Contraseña sistemas multi inverter	319
7	SISTEMAS DE PROTECCIÓN.....	320
7.1	Descripción de los bloqueos	320
7.1.1	“BL” Bloqueo por falta de agua.....	320
7.1.2	“BPx” Bloqueo por avería del sensor de presión.....	321
7.1.3	“LP” Bloqueo por tensión de alimentación baja.....	321
7.1.4	“HP” Bloqueo por tensión de alimentación interior alta	321
7.1.5	“SC”: Bloqueo debido a cortocircuito directo entre las fases del borne de salida.....	321
7.2	Reposición manual de las condiciones de error	321
7.3	Reajuste automático de las condiciones de error	321
8	REAJUSTE Y CONFIGURACIÓN de fábrica.....	323
8.1	Puesta a cero general del sistema	323
8.2	Configuraciones de fábrica.....	323
8.3	Restablecimiento de las configuraciones de fábrica	323

ÍNDICE DE LAS TABLAS

Tabla 1:	Características técnicas	268
Tabla 2:	Sección del cable de alimentación de la línea monofásica.....	272
Tabla 3:	Corrientes absorbidas y dimensiones del magnetotérmico para la potencia máxima	274
Tabla 4:	Sección del cable de 4 conductores (3 fases + tierra)	274
Tabla 5:	Conexión del sensor de presión 4 - 20 mA	277
Tabla 6:	Características de los contactos de salida	279
Tabla 7:	Características de las entradas.....	280
Tabla 8:	Conexión de las entradas.....	282
Tabla 9:	Funciones de los botones.....	283
Tabla 10:	Acceso a los menús	284
Tabla 11:	Estructura de los menús.....	285
Tabla 12:	Mensajes de estado y error en la página principal.....	287
Tabla 13:	Indicaciones en la barra de estado	288
Tabla 14:	Solución de los problemas	298
Tabla 15:	Visualización del monitor de sistema SM.....	299
Tabla 16:	Presiones máximas de regulación	301
Tabla 17:	Configuración del sensor de presión.....	305
Tabla 18:	Sistema de unidades de medida	305
Tabla 19:	Configuraciones del sensor de flujo	306
Tabla 20:	Diámetros de los tubos, factor de conversión FK, flujo mínimo y máximo admisible	309
Tabla 21:	Configuraciones de fábrica de las entradas	314
Tabla 22:	Configuración de las entradas.....	314
Tabla 23:	Función flotador externo.....	315
Tabla 24:	Setpoint auxiliar	316
Tabla 25:	Habilitación del sistema y reajuste de los fallos.....	316
Tabla 26:	Detección de la señal de baja presión (KIWA).....	317
Tabla 27:	Configuraciones de fábrica de las salidas.....	317
Tabla 28:	Configuración de las salidas.....	318
Tabla 29:	Alarmas.....	320
Tabla 30:	Indicaciones de los bloqueos	320

Tabla 31: Reajuste automático de los bloqueos	322
Tabla 32: Configuraciones de fábrica.....	324

ÍNDICE DE LAS FIGURAS

Figura 1: Curva de la reducción de corriente en función de la temperatura	269
Figura 2: Fijación y distancia mínima para la circulación del aire	270
Figura 3: Desmontaje de la tapa para acceder a las conexiones	271
Figura 4: Conexiones eléctricas	271
Figura 5: Conexión de la bomba AD 2.2 AC - 1.5 AC - 1.0 AC.....	273
Figura 6: Instalación hidráulica.....	275
Figura 7: Conexiones de los sensores	276
Figura 8: Conexión del sensor de presión 4 - 20 mA	277
Figura 9: Conexión del sensor de presión 4 - 20 mA en un sistema multi invertir.....	278
Figura 10: Ejemplo de conexión de las salidas	279
Figura 11: Ejemplo de conexión de las entradas	281
Figura 12: Aspecto de la interfaz usuario	283
Figura 13: Selección de los menús desplegables	286
Figura 14: Esquema de los posibles accesos a los menús.....	286
Figura 15: Visualización de un parámetro de menú.....	288
Figura 16: Conexión Link	290
Figura 17: Configuración de la presión por re arranque.....	305

LEYENDA

En el manual se han utilizado los siguientes símbolos:



Situación de peligro genérico. La inobservancia de las prescripciones indicadas por este símbolo puede provocar daños a las personas y a los bienes.



Situación de peligro por descarga eléctrica. La inobservancia de las prescripciones indicadas por este símbolo puede provocar una situación de riesgo grave para la seguridad de las personas.



Notas

ADVERTENCIAS

Antes de efectuar cualquier tipo de operación, lea detenidamente el manual.

Conserve el manual de instrucciones para futuras consultas.



Las conexiones eléctricas e hidráulicas deben ser efectuadas por personal cualificado y que posea los requisitos técnicos indicados en las normas de seguridad del país de instalación del producto.

Por personal cualificado se entiende aquellas personas que, gracias a su formación, experiencia e instrucción, además de conocer las normas correspondientes, prescripciones y disposiciones para prevenir accidentes y las condiciones de servicio, han sido autorizados por el responsable de la seguridad de la instalación para realizar cualquier actividad necesaria de la cual conozcan todos los peligros y la forma de evitarlos. (Definición para el personal técnico IEC 364).

El instalador deberá controlar que la instalación de alimentación eléctrica incorpore una conexión a tierra eficiente, según las normativas vigentes.

Para mejorar la inmunidad al posible ruido emitido hacia otros aparatos, se aconseja utilizar un conducto eléctrico separado para la alimentación del inverter.

La inobservancia de las advertencias podría crear situaciones peligrosas para las personas o bienes y la garantía perdería su validez.

RESPONSABILIDAD

El fabricante no se asume ninguna responsabilidad por problemas de funcionamiento si el producto no ha sido instalado correctamente, haya sido modificado y haya sido hecho funcionar de manera inadecuada o superando los valores indicados en los datos de características.

Asimismo, no se asume ninguna responsabilidad por errores u omisiones de impresión o transcripción en el manual.

El fabricante se reserva el derecho de modificar el producto cuando lo considere útil o necesario, sin perjudicar las características esenciales.

El fabricante es responsable sólo del producto, quedando excluidos cualesquier gasto o daño y perjuicios debidos a desperfectos de las instalaciones.

1 DATOS GENERALES

Inverter para bombas trifásicas estudiado para la presurización de sistemas hidráulicos mediante la medición de la presión y, como opcional, la medición del flujo.

El inverter mantiene constante la presión de un circuito hidráulico, variando el número de revoluciones por minuto de la electrobomba; mediante sensores se enciende y se apaga autónomamente según las necesidades del sistema hidráulico.

Las modalidades de funcionamiento y las opciones son múltiples. Mediante las diferentes configuraciones y la disponibilidad de contactos de entrada y de salida configurables es posible adaptar el funcionamiento del inverter a las exigencias de los distintos sistemas. En el capítulo 6 SIGNIFICADO DE CADA PARÁMETRO se ilustran todas las magnitudes que se pueden configurar: presión, activación de las protecciones, frecuencias de rotación, etc.

En este manual se utiliza la forma abreviada “inverter” cuando se habla de las características en común.

1.1 Empleos

Los posibles contextos de utilización pueden ser:

- viviendas
- edificios
- campings
- piscinas
- explotaciones agrarias
- alimentación hídrica desde pozos
- riego para invernaderos, jardines, agricultura
- reutilización del agua de lluvia
- plantas industriales

1.2 Características técnicas

La Tabla 1 muestra las características técnicas de los productos de la línea a la que se refiere el manual.

Características técnicas				
		AD 2.2 AC	AD 1.5 AC	AD 1.0 AC
Alimentación del inverter	Tensión [VAC] (Tol +10/-20%)	220-240	220-240	220-240
	Fases	1	1	1
	Frecuencia [Hz]	50/60	50/60	50/60
	Corriente [A]	25,0	18,7	12,0
Salida del inverter	Tensión [VAC]	0 - V alim.	0 - V alim.	0 - V alim.
	Fases	3	3	3
	Frecuencia [Hz]	0-200	0-200	0-200
	Corriente máxima[A rms]	11,0	9,0	6,5
	Corriente mínima de la bomba [A rms]	1	1	1
	Potencia eléctrica suministrable máx. [kW]	3,3	2,3	1,4
	Potencia mecánica P2	3 CV / 2,2 kW	2 CV / 1,5 kW	1,3 CV / 1 kW
Características mecánicas	Peso de la unidad [kg] (embalaje excluido)	6,3		
	Dimensiones máx. [mm] (LxHxA)	173x280x180		
Instalación	Posición de trabajo:	Cualquiera		
	Grado de protección IP	20		
	Temperatura ambiente máxima [°C]	50		
	Secc. máxima del conductor admitida por los bornes de entrada y salida [mm ²]	4		
	Diámetro mínimo del cable admitido por prensaestopas de entrada y salida [mm ²]	6		
	Diámetro máx. del cable admitido por prensaestopas de entrada y salida [mm]	12		
Características hidráulicas de regulación y funcionamiento	Rango de regulación presión [bar]	1 – 95% fondo de escala sens. pres.		
	Opcionales	Sensor de flujo		
Sensores	Tipo de sensores de presión	Ratiométrico (0-5V) / 4:20 mA		
	Fondo de escala sensores de presión [bar]	16 / 25 / 40		
	Tipo de sensor de flujo admitido	Impulsos 5 [Vpp]		
Funciones y protecciones	Conectividad	<ul style="list-style-type: none"> • Interfaz serial • Conexión multi inverter 		
	Protecciones	<ul style="list-style-type: none"> • Marcha en seco • Amperimétrico en las fases de salida • Sobretemperatura de la electrónica interior • Tensiones de alimentación anómalas • Cortocircuito directo entre las fases de salida • Avería del sensor de presión 		

Características técnicas				
		AD 5.5 AC	AD 4.0 AC	AD 3.0 AC
Alimentación del inverter	Tensión [VAC] (Tol +10/-20%)	380-480	380-480	380-480
	Fases	3	3	3
	Frecuencia (380V- 480V) [Hz]	50/60	50/60	50/60
	Corriente [A]	20,5-16,5	16-12,0	12,5-10,0
Salida del inverter	Tensión [VAC]	0 - V alim.	0 - V alim.	0 - V alim.
	Fases	3	3	3
	Frecuencia [Hz]	0-200	0-200	0-200
	Corriente máxima [Arms]	15,0	11,0	9,0
	Corriente mínima [Arms]	2	2	2
	Potencia eléctrica suministrable máx. [kW]	8,2	6,0	4,5
	Potencia mecánica P2	7,5 CV / 5,5 kW	5,5 CV / 4 kW	4 CV / 3 kW
Características mecánicas	Peso de la unidad [kg] (embalaje excluido)	11,0		
	Dimensiones máx. [mm] (LxHxA)	251x370x180		
Instalación	Posición de trabajo:	Cualquiera		
	Grado de protección IP	20		
	Temperatura ambiente máxima [°C]	50		
	Secc. máxima del conductor admitida por los bornes de entrada y salida [mm ²]	4		
	Diámetro mínimo del cable admitido por prensaestopas de entrada y salida [mm ²]	11		
	Diámetro máx. del cable admitido por prensaestopas de entrada y salida [mm]	17		
Características hidráulicas de regulación y funcionamiento	Rango de regulación presión [bar]	1 – 95% fondo de escala sens. pres.		
	Opcionales	Sensor de flujo		
Sensores	Tipo de sensores de presión	Ratiométrico (0-5V) / 4:20 mA		
	Fondo de escala sensores de presión [bar]	16 / 25 / 40		
	Tipo de sensor de flujo admitido	Impulsos 5 [Vpp]		
Funciones y protecciones	Conectividad	<ul style="list-style-type: none"> • Interfaz serial • Conexión multi inverter 		
	Protecciones	<ul style="list-style-type: none"> • Marcha en seco • Amperimétrico en las fases de salida • Sobretemperatura de la electrónica interior • Tensiones de alimentación anómalas • Cortocircuito directo entre las fases de salida • Avería del sensor de presión 		

Características técnicas				
		AD 15.0 AD	AD 11.0 AC	AD 7.5 AC
Alimentación del inverter	Tensión [VAC] (Tol +10/-20%)	380-480	380-480	380-480
	Fases	3	3	3
	Frecuencia [Hz]	50/60	50/60	50/60
	Corriente [A]	55-44	42-33	29,5-23,5
Salida del inverter	Tensión [VAC]	0 - V alim.	0 - V alim.	0 - V alim.
	Fases	3	3	3
	Frecuencia [Hz]	0-200	0-200	0-200
	Corriente [A rms]	41,0	31,0	22,0
	Corriente mínima [A rms]	2	2	2
	Potencia eléctrica suministrable máx. [kW]	22,0	16,0	11,0
	Potencia mecánica P2	20 CV / 15 kW	15 CV / 11 Kw	10 CV / 7,5 kW
Características mecánicas	Peso de la unidad [kg] (embalaje excluido)	16		
	Dimensiones máx. [mm] (LxHxA)	265x390x228		
Instalación	Posición de trabajo:	Cualquiera		
	Grado de protección IP	20		
	Temperatura ambiente máxima [°C]	50		
	Secc. máxima del conductor admitida por los bornes de entrada y salida [mm ²]	16		
	Diámetro mínimo del cable admitido por prensaestopas de entrada y salida [mm ²]	18		
	Diámetro máx. del cable admitido por prensaestopas de entrada y salida [mm]	25		
Características hidráulicas de regulación y funcionamiento	Rango de regulación presión [bar]	1 – 95% fondo de escala sens. pres.		
	Opcionales	Sensor de flujo		
Sensores	Tipo de sensores de presión	Ratiométrico (0-5V) / 4:20 mA		
	Fondo de escala sensores de presión [bar]	16 / 25 / 40		
	Tipo de sensor de flujo admitido	Impulsos 5 [Vpp]		
Funciones y protecciones	Conectividad	<ul style="list-style-type: none"> • Interfaz serial • Conexión multi inverter 		
	Protecciones	<ul style="list-style-type: none"> • Marcha en seco • Amperimétrico en las fases de salida • Sobretemperatura de la electrónica interior • Tensiones de alimentación anómalas • Cortocircuito directo entre las fases de salida • Avería del sensor de presión 		

Tabla 1: Características técnicas

1.2.1 Temperatura ambiente

Con una temperatura ambiente superior a aquella indicada en Tabla 1 el inverter puede seguir funcionando, pero será necesario reducir la corriente suministrada por el inverter según las especificaciones dadas en Figura 1.



Figura 1: Curva de la reducción de corriente en función de la temperatura

2 INSTALACIÓN

Siga con atención las recomendaciones de este capítulo para realizar una correcta instalación eléctrica, hidráulica y mecánica. Una vez concluida correctamente la instalación, alimente el sistema y proceda con las configuraciones descritas en el capítulo 5 ENCENDIDO Y PUESTA EN FUNCIONAMIENTO.

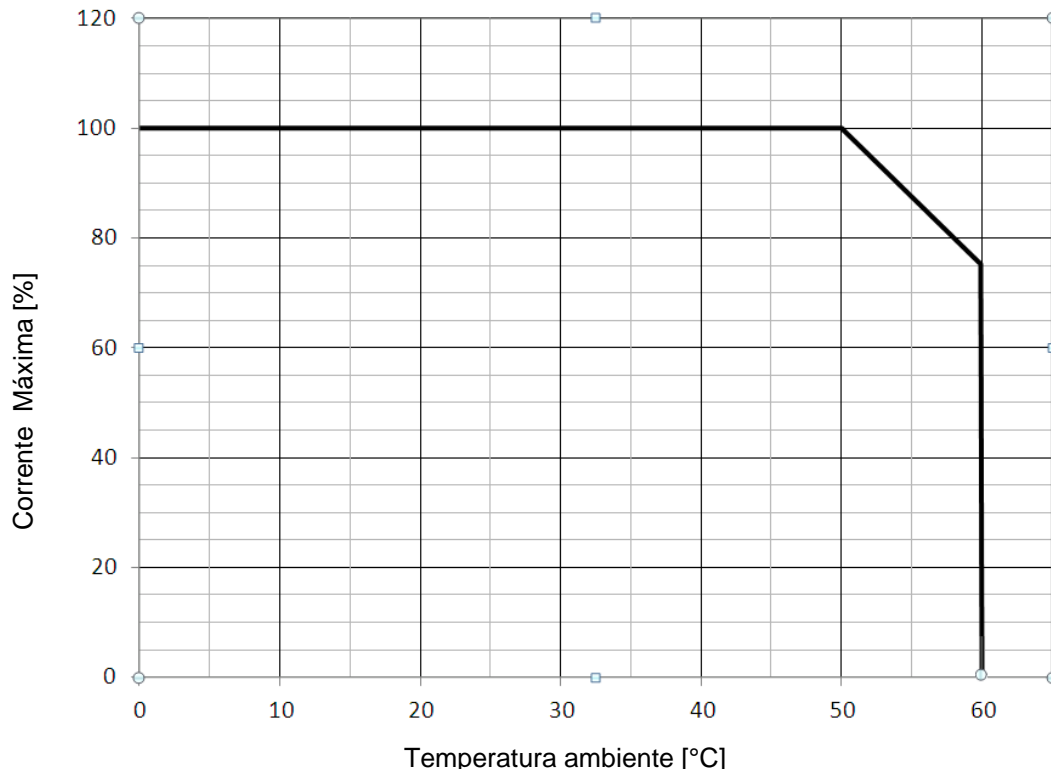

Antes de comenzar con cualquier tipo de operación de instalación, asegúrese de haber cortado la alimentación del motor y del inverter.

2.1 Fijación del aparato

Es necesario anclar firmemente el inverter a un soporte estable apto para el peso del aparato. Se usarán para ello sistemas de fijación adecuados, metiendo tornillos en los relativos orificios situados en el borde de la chapa, tal como se indica en la Figura 2.

El sistema de fijación y el soporte del aparato serán de capacidad apropiada para sostener éste. Ver la Tabla 1.

Los aparatos también se pueden montar uno al lado de otro, pero siempre debe quedar el espacio libre indicado en Figura 2. en los lados donde están las tomas de ventilación, a fin de garantizar una correcta circulación de aire, tal como se muestra en Figura 2.



Figura 2: Fijación y distancia mínima para la circulación del aire

2.2 Conexiones

Todas las conexiones eléctricas son accesibles, basta extraer el tornillo situado en la tapa, como aparece en la Figura 3.

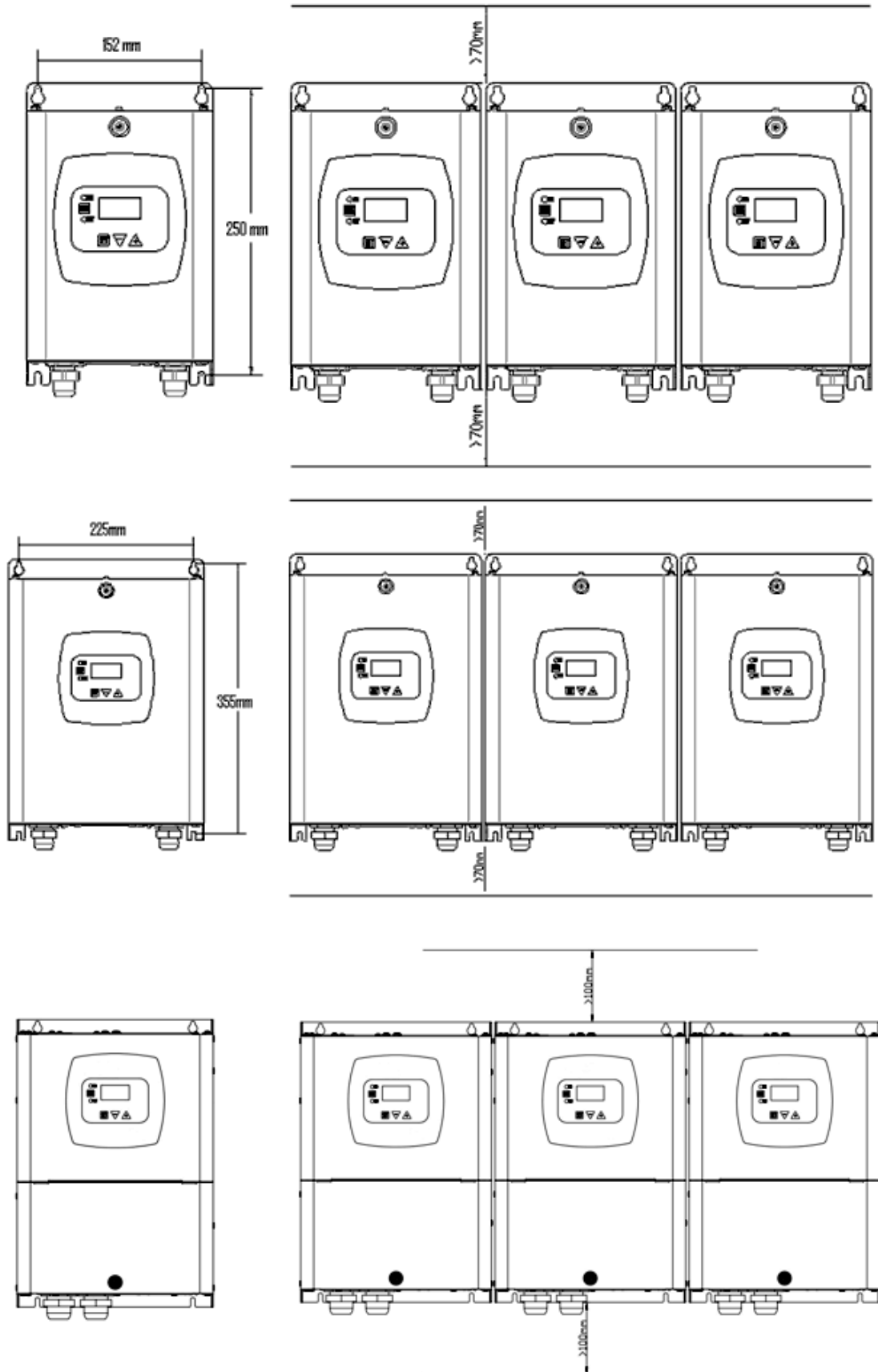

Figura 3: Desmontaje de la tapa para acceder a las conexiones



Antes de efectuar cualquier operación de instalación o mantenimiento, desconectar el inverter de la red de alimentación eléctrica y esperar 15 minutos antes de tocar las partes internas.

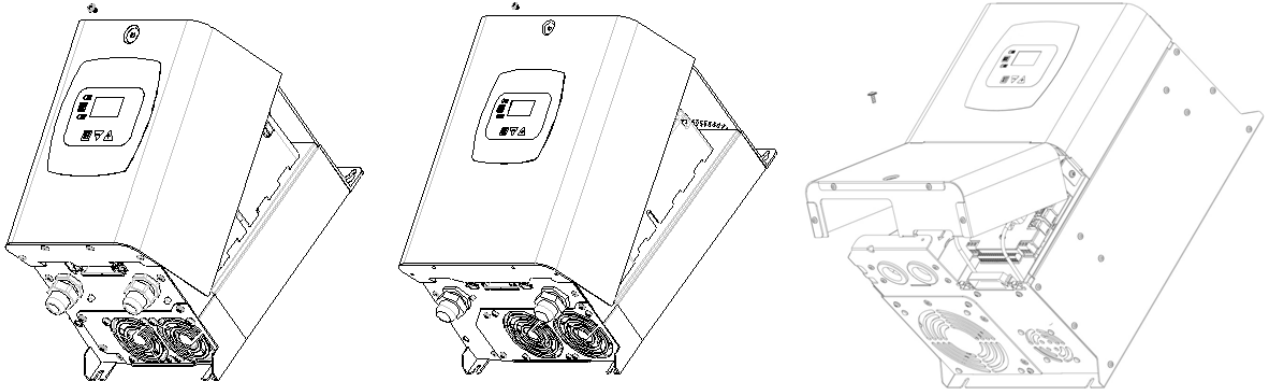

Controle que los datos de tensión y de frecuencia indicados en la placa de características del inverter correspondan con aquellos de la red de alimentación.

2.2.1 Conexiones eléctricas

Para mejorar la inmunidad al posible ruido emitido hacia otros aparatos, se aconseja utilizar un conducto eléctrico separado para la alimentación del inverter.

El instalador deberá controlar que el sistema eléctrico de alimentación incorpore una conexión a tierra eficiente, según las normativas vigentes.

ATENCIÓN: la tensión de línea puede cambiar cuando el inverter pone en marcha la electrobomba.

La tensión en la línea puede cambiar según la cantidad de dispositivos conectados a ésta y a la calidad de la misma línea.



Figura 4: Conexiones eléctricas

2.2.1.1 Conexión a la línea de alimentación AD 2.2 AC - 1.5 AC - 1.0 AC

La conexión entre la línea de alimentación monofásica y el inverter debe hacerse con un cable de 3 conductores (fase neutro + tierra) y las características de la alimentación deben satisfacer las indicaciones dadas en la Tabla 1.

Los bornes de entrada son aquellos que están indicados por las siglas LN y por una flecha que entra hacia los bornes, véase la Figura 4.

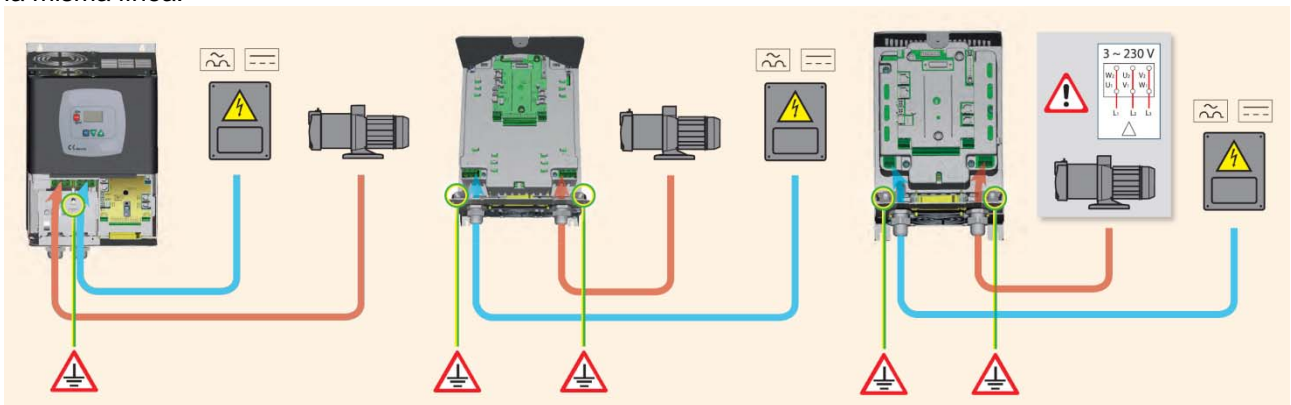
La sección, el tipo y el montaje de los cables para la alimentación del inverter y para la conexión a la electrobomba deben respetar las normativas vigentes. En la Tabla 2 se menciona la sección del cable a utilizar. La tabla se refiere a cables de PVC con 3 conductores (fase neutro + tierra) e indica la sección mínima aconsejada según la corriente y la longitud del cable.

La corriente de alimentación del inverter puede ser considerada, por lo general (considerando un margen de seguridad), 2,5 superior a la corriente que absorbe la bomba trifásica. Ejemplo: si la bomba conectada absorbe 10A por fase, los cables de alimentación del inverter deben ser de 25A.

Si bien el inverter dispone de protecciones internas, se aconseja instalar igualmente un interruptor magnetotérmico de protección de tamaño adecuado.

Si se utilizara toda la potencia disponible, para conocer la corriente a utilizar en los cables y en el interruptor magnetotérmico, consulte la Tabla 3 en la que también están indicados los tamaños de los interruptores magnetotérmicos que se pueden utilizar en función de la corriente.

ATENCIÓN: las dimensiones del interruptor magnetotérmico de protección y de los cables de alimentación del inverter y de la bomba deben ser proporcionales a la instalación.

El interruptor diferencial que protege el sistema debe estar dimensionado correctamente y debe ser de "Clase A". El interruptor diferencial automático tendrá que estar marcado con los dos símbolos siguientes:

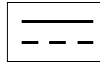

Si las indicaciones dadas en el manual no coincidieran con la normativa vigente, respete las normativas de referencia.

Sección del cable en mm ²															
	10 m	20 m	30 m	40 m	50 m	60 m	70 m	80 m	90 m	100 m	120 m	140 m	160 m	180 m	200 m
4 A	1,5	1,5	1,5	1,5	2,5	2,5	2,5	2,5	4	4	4	6	6	6	10
8 A	1,5	1,5	2,5	2,5	4	4	6	6	6	10	10	10	10	16	16
12 A	1,5	2,5	4	4	6	6	10	10	10	10	16	16	16		
16 A	2,5	2,5	4	6	10	10	10	10	16	16	16				
20 A	4	4	6	10	10	10	16	16	16	16					
24 A	4	4	6	10	10	16	16	16							
28 A	6	6	10	10	16	16	16								

Datos relativos a cables de PVC con 3 conductores (fase neutro + tierra)

Tabla 2: Sección del cable de alimentación de la línea monofásica

2.2.1.2 Conexión a la línea de alimentación AD 15.0 AC - 11.0 AC - 7.5 AC - 5.5 AC - 4.0 AC - 3.0 AC

La conexión entre la línea de alimentación trifásica y el inverter debe hacerse con un cable de 4 conductores (3 fases + tierra) y las características de la alimentación deben satisfacer las indicaciones dadas en la Tabla 1. Los bornes de entrada son aquellos que están indicados por las siglas RST y por una flecha que entra hacia los bornes, véase la Figura 4. La sección, el tipo y el montaje de los cables para la alimentación del inverter y para la conexión a la electrobomba deben respetar las normativas vigentes. En la Tabla 4 se menciona la sección del cable a utilizar. La tabla se refiere a cables de PVC con 4 conductores (3 fases + tierra) e indica la sección mínima aconsejada según la corriente y la longitud del cable.

La corriente de alimentación al inverter puede ser considerada, por lo general (considerando un margen de seguridad), como 1/8 superior a la corriente que absorbe la bomba.

Si bien el inverter dispone de protecciones internas, se aconseja instalar igualmente un interruptor magnetotérmico de protección de tamaño adecuado.

Si se utilizara toda la potencia disponible, para conocer la corriente a utilizar en los cables y en el interruptor magnetotérmico, consulte la Tabla 4.

En la Tabla 3 también están indicados los tamaños de los interruptores magnetotérmicos que se pueden utilizar en función de la corriente.

ATENCIÓN: las dimensiones del interruptor magnetotérmico de protección y de los cables de alimentación del inverter y de la bomba deben ser proporcionales a la instalación.

El interruptor diferencial que protege el sistema debe estar dimensionado correctamente y debe ser de "Clase AS". El interruptor diferencial automático tendrá que estar marcado con los dos símbolos siguientes:

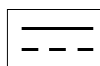

Si las indicaciones dadas en el manual no coincidieran con la normativa vigente, respete las normativas de referencia.

2.2.1.3 Conexiones eléctricas de la electrobomba

La conexión entre la electrobomba y el inverter debe hacerse con un cable de 4 conductores (3 fases + tierra) y las características de la electrobomba deben satisfacer las indicaciones dadas en la Tabla 1.

Los bornes de salida son aquellos que están indicados por las siglas UVW y por una flecha que sale de los bornes, véase la Figura 4.

La sección, el tipo y el montaje de los cables para la conexión a la electrobomba deben respetar las normativas vigentes. En la Tabla 4 se menciona la sección del cable a utilizar. La tabla se refiere a cables de PVC con 4 conductores (3 fases + tierra) e indica la sección mínima aconsejada según la corriente y la longitud del cable.

La corriente a la electrobomba está especificada en los datos de la placa de características del motor.

La tensión nominal de la electrobomba debe ser la misma que la tensión de alimentación del inverter.

La frecuencia nominal de la electrobomba se puede configurar desde la pantalla según las indicaciones dadas en la placa del fabricante.

Por ejemplo, el inverter también se puede alimentar con 50 [Hz] y puede accionar una electrobomba de 60 [Hz] nominales (siempre y cuando ésta esté declarada para dicha frecuencia).

Para aplicaciones especiales también se pueden utilizar bombas con frecuencia de hasta 200 [Hz].

El elemento de servicio conectado al sistema inverter no debe absorber corriente superior a la corriente máxima suministrable indicada en la Tabla 1. Comprobar las placas y el tipo de conexión (estrella o triángulo) del motor utilizado para respetar las susodichas condiciones.

2.2.1.4 Conexiones eléctricas a la electrobomba AD 2.2 AC - 1.5 AC - 1.0 AC

Los modelos AD 2.2 AC - 1.5 AC - 1.0 AC necesitan que el motor esté configurado para una tensión trifásica de 230V, que generalmente se obtiene regulando el motor en triángulo. Véase la Figura 5.



Figura 5: Conexión de la bomba AD 2.2 AC - 1.5 AC - 1.0 AC



¡La conexión incorrecta entre las líneas de tierra y un borne que no sea el de tierra puede dañar todo el aparato irremediablemente!

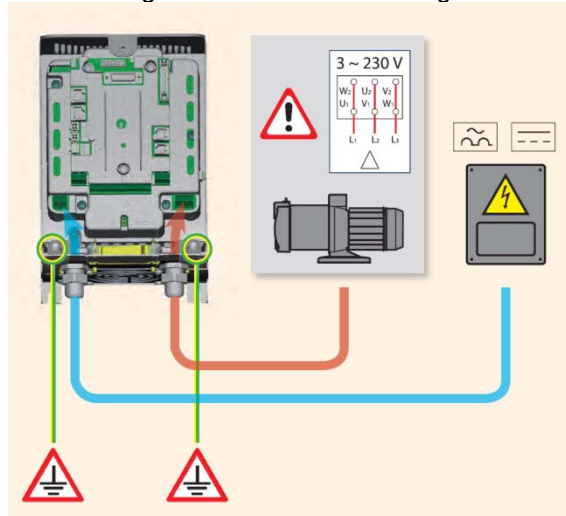

¡La conexión incorrecta entre la línea de alimentación y los bornes de salida destinados a la carga puede dañar todo el aparato irremediablemente!

Corrientes absorbidas y dimensiones del magnetotérmico para la potencia máxima						
	AD 2.2 AC		AD 1.5 AC		AD 1.0 AC	
Tensión de alimentación [V]	230 V		230 V		230 V	
Corriente máx. absorbida por el motor [A]	11,0		9,0		6,5	
Corriente máx. absorbida por el inverter [A]	25,0		18,7		12,0	
Corriente nom. del magnetotérmico [A]	32		20		16	
	AD 5.5 AC		AD 4.0 AC		AD 3.0 AC	
Tensión de alimentación [3xV]	380	480	380	480	380	480
Corriente máx. absorbida por el motor [A]	15,0	11,5	11,0	8,7	9,0	7,2
Corriente máx. absorbida por el inverter [A]	20,5	16,5	16	12,0	12,5	10,0
Corriente nom. del magnetotérmico [A]	25	20	20	16	16	16
	AD 15.0 AC		AD 11.0 AC		AD 7.5 AC	
Tensión de alimentación [3xV]	380	480	380	480	380	480
Corriente máx. absorbida por el motor [A]	41,0	32,5	31,0	24,5	22,0	17,5
Corriente máx. absorbida por el inverter [A]	55,0	44,0	42,0	33,0	29,5	23,5
Corriente nom. del magnetotérmico [A]	63	50	50	40	32	25

Tabla 3: Corrientes absorbidas y dimensiones del magnetotérmico para la potencia máxima

Sección del cable de la electrobomba en mm ²															
	10 m	20 m	30 m	40 m	50 m	60 m	70 m	80 m	90 m	100 m	120 m	140 m	160 m	180 m	200 m
4 A	1,5	1,5	1,5	1,5	1,5	1,5	1,5	1,5	2,5	2,5	2,5	2,5	4	4	4
8 A	1,5	1,5	1,5	1,5	2,5	2,5	2,5	4	4	4	6	6	6	10	10
12 A	1,5	1,5	2,5	2,5	4	4	4	6	6	6	10	10	10	10	16
16 A	2,5	2,5	2,5	4	4	6	6	6	10	10	10	10	16	16	16
20 A	2,5	2,5	4	4	6	6	10	10	10	10	16	16	16	16	16
24 A	4	4	4	6	6	10	10	10	10	16	16	16	16	16	16
28 A	6	6	6	6	10	10	10	10	16	16	16	16	16	16	16
32 A	6	6	6	6	10	10	10	16	16	16	16	16	16	16	16
36 A	10	10	10	10	10	10	16	16	16	16	16	16	16	16	16
40 A	10	10	10	10	10	16	16	16	16	16	16	16	16	16	16
44 A	10	10	10	10	10	16	16	16	16	16	16	16	16	16	16
48 A	10	10	10	10	16	16	16	16	16	16	16	16	16	16	16
52 A	16	16	16	16	16	16	16	16	16	16	16	16	16	16	16
56 A	16	16	16	16	16	16	16	16	16	16	16	16	16	16	16
60 A	16	16	16	16	16	16	16	16	16	16	16	16	16	16	16

Datos relativos a cables de PVC con 4 conductores (3 fases + tierra)

Tabla 4: Sección del cable de 4 conductores (3 fases + tierra)

Para la sección del conductor de tierra, tome como referencia las normativas vigentes.

2.2.2 Conexiones hidráulicas

El inverter está conectado a la parte hidráulica mediante los sensores de presión y de flujo. El sensor de presión siempre es necesario, el sensor de flujo es opcional.

Ambos se montan en la impulsión de la bomba y se conectan, mediante los cables, a las entradas de la tarjeta del inverter.

Se aconseja montar una válvula antirretorno en la aspiración de la electrobomba y un vaso de expansión en la impulsión de la bomba.

En todas las instalaciones donde se puedan crear golpes de ariete (por ejemplo: riego con corte imprevisto del caudal por las electroválvulas), se aconseja montar otra válvula antirretorno después de la bomba y los sensores y el vaso de expansión entre la bomba y la válvula.

La conexión hidráulica entre la electrobomba y los sensores no debe tener derivaciones.

Las dimensiones de la tubería serán adecuadas para la electrobomba instalada.

Las instalaciones que se puedan deformar mucho pueden crear problemas de oscilaciones; si esto sucediera, el problema se puede resolver modificando los parámetros de control "GP" y "GI" (véanse los apartados 6.6.4 y 6.6.5)



El inverter hace trabajar el sistema con presión constante. Esta regulación será una buena norma si la instalación hidráulica aguas abajo del sistema está dimensionada oportunamente. Las instalaciones realizadas con tuberías de sección demasiado estrechas ocasionan pérdidas de carga que los aparatos no pueden compensar. El resultado es que la presión es constante en los sensores pero no en el punto de utilización.



Figura 6: Instalación hidráulica



Peligro cuerpos extraños en la tubería: la presencia de suciedad dentro del fluido puede obstruir los canales de paso, bloquear el sensor de flujo o el sensor de presión y alterar el funcionamiento correcto del sistema. Instale los sensores de manera que no se puedan acumular sobre ellos una excesiva cantidad de sedimentos o burbujas de aire y así alterar el funcionamiento. Si por la tubería pudieran circular cuerpos extraños, podría ser necesario instalar un filtro específico.

2.2.3 Conexión de los sensores

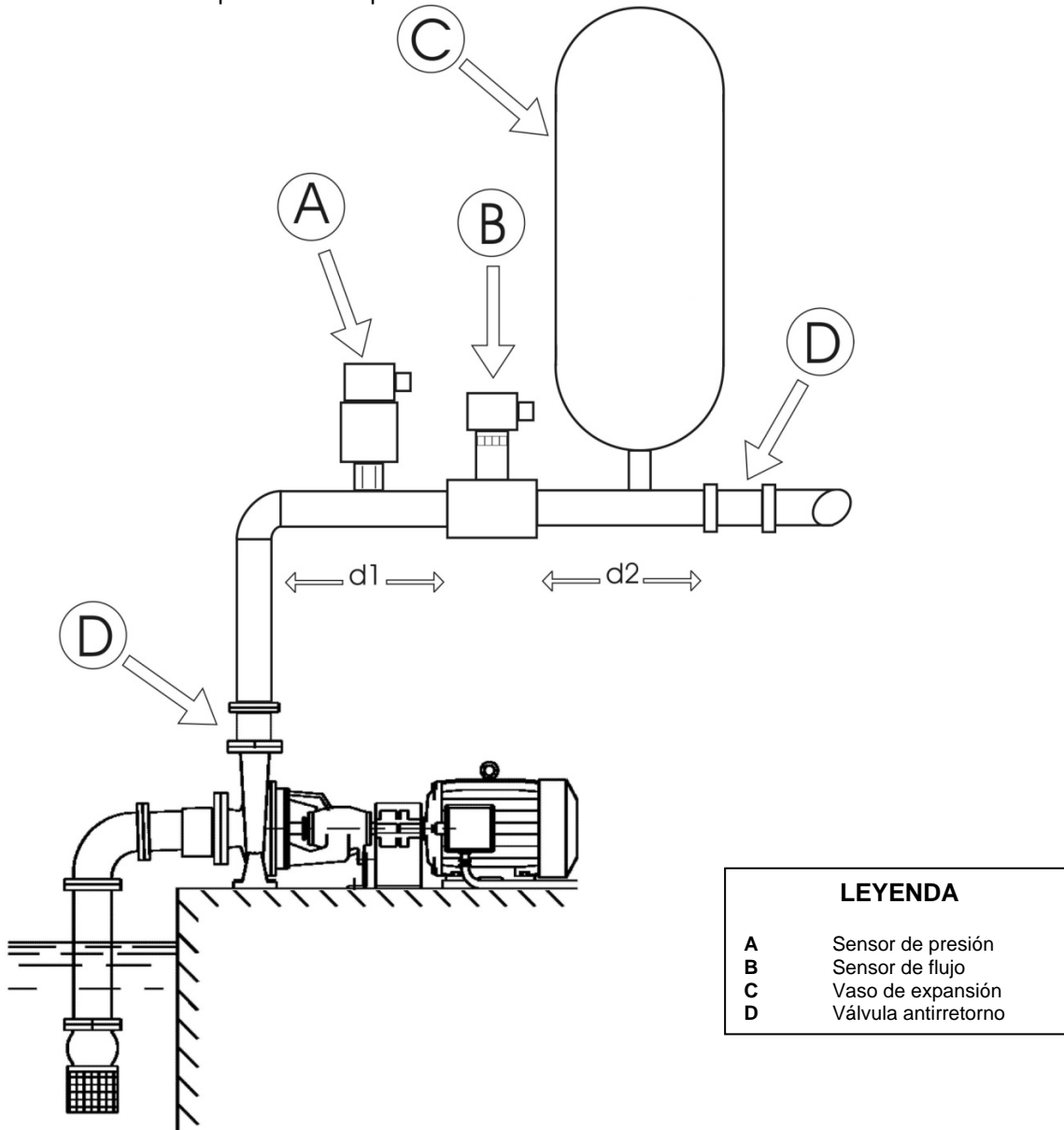
Las terminaciones de conexión de los sensores se encuentran en la parte central. Se acceden a ellas extrayendo el tornillo de la tapa de conexiones, ver la Figura 3. Los sensores deben conectarse en las entradas identificadas con las siglas "Press" y "Flow", véase la Figura 7.



Figura 7: Conexiones de los sensores

2.2.3.1 Conexión del sensor de presión

El inverter acepta dos tipos de sensores de presión:

1. Ratiométrico 0 – 5V (sensor de tensión que se conecta al conector press1)
2. De corriente 4 - 20mA (sensor de corriente que se conecta al conector J5)

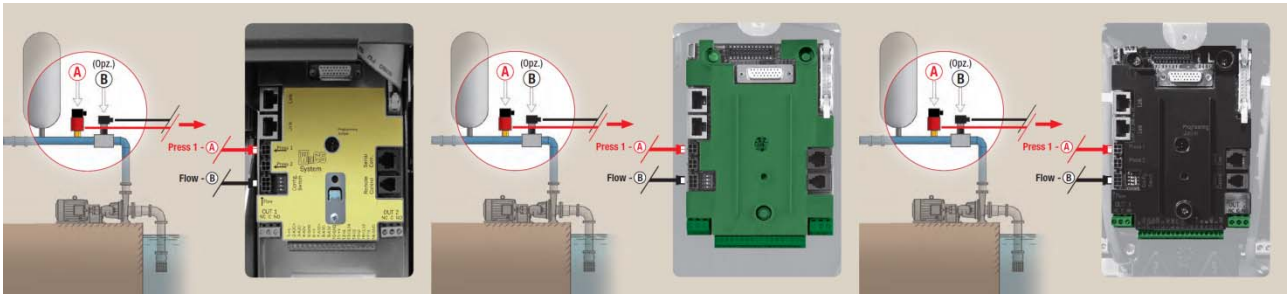
El sensor de presión se entrega con su cable; el cable y la conexión en la tarjeta cambia según el tipo de sensor utilizado. Se pueden suministrar ambos tipos de sensor.

2.2.3.1.1 Conexión de un sensor Ratiométrico

El cable debe conectarse de un lado al sensor y del otro lado a la entrada del inverter, identificada por la sigla "Press 1", véase la Figura 7.

El cable tiene dos terminales diferentes con dirección de conexión obligada: conector para aplicaciones industriales (DIN 43650) del lado del sensor y conector de 4 polos del lado del inverter.

En los sistemas multi el sensor de presión ratiométrico (0-5V) puede conectarse a cualquier inverter de la cadena.



Se recomienda utilizar sensores de presión ratiométricos (0-5V) por la facilidad de cableado. Utilizando los sensores de presión ratiométricos no es necesario realizar ningún cableado para transferir la información de la presión leída entre los distintos inverters. De esto se ocupa el cable link de interconexión.



En los sistemas con varios sensores de presión se pueden utilizar sólo sensores de presión ratiométricos (0-5V).

2.2.3.1.2 Conexión del sensor de corriente 4 - 20 mA

Conexión de un inverter:

El sensor de corriente 4-20mA seleccionado tiene 2 hilos, uno de color marrón (IN +), que se debe conectar al borne 11 de J5 (V+), y el otro de color verde (OUT -) que se debe conectar al borne 7 de J5 (A1C+). También debe realizarse un puente de conexión entre los bornes 9 y 10 de J5. Las conexiones se pueden ver en Figura 8 y están indicadas en Tabla 5.



Figura 8: Conexión del sensor de presión 4 - 20 mA

Conexiones del sensor 4 — 20mA Sistema con un inverter	
Borne	Cable a conectar
7	Verde (OUT -)
8 -10	Puente de conexión
11	Marrón (IN +)

Tabla 5: Conexión del sensor de presión 4 - 20 mA

Para poder utilizar el sensor de presión de corriente, hay que configurar con el programa el parámetro **PR** menú instalador, consulte el apartado 6.5.7.

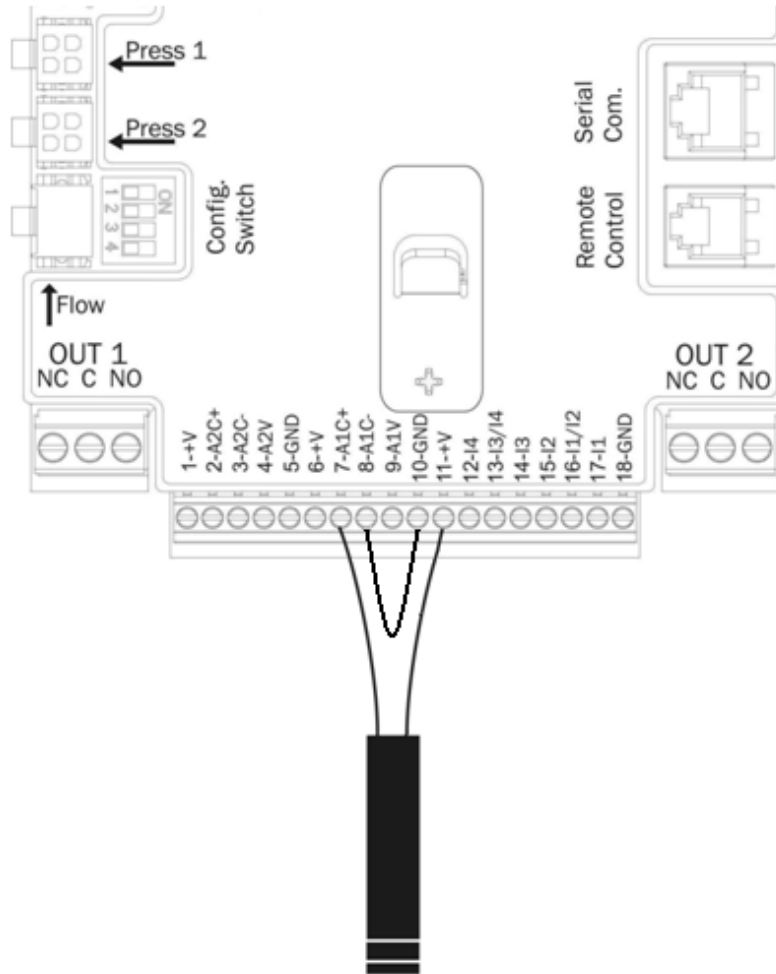
Conexión multi inverter:

Se pueden realizar sistemas multi inverter con un solo sensor de presión de corriente 4-20mA, pero es necesario cablear el sensor en todos los inverters. Para conectar los inverters utilice obligatoriamente el cable blindado (trenza + 2 hilos).

Las operaciones que se deben realizar son las siguientes:

- Conecte las puestas a tierra de todos los inverters.
- Conecte el borne 18 de J5 (GND) de todos los inverters de la cadena (utilice la trenza del cable blindado).
- Conecte el borne 1 de J5 (V+) de todos los inverters de la cadena (utilice el cable blindado).
- Conecte el sensor de presión al primer inverter de la cadena.

- hilo marrón (IN +) en el borne 11 de J5
- hilo verde (OUT -) en el borne 7 de J5
- Conecte el conector 8 de J5 del 1.º inverter al conector 7 de J5 del 2.º inverter. Repita la operación para todos los inverters de la cadena (utilice un cable blindado).
- En el último inverter haga un puente de conexión entre el conector 8 y 10 de J5 para cerrar la cadena

En la Figura 9 se puede ver el diagrama de conexión.



Figura 9: Conexión del sensor de presión 4 - 20 mA en un sistema multi inverter

LEYENDA	
los colores se refieren al sensor 4-20mA suministrado como accesorio	
A	Verde (OUT -)
B	Marrón (IN +)
C	Puentes de conexión
D	Cable del sensor



Atención: es obligatorio utilizar un cable blindado para las conexiones de los sensores

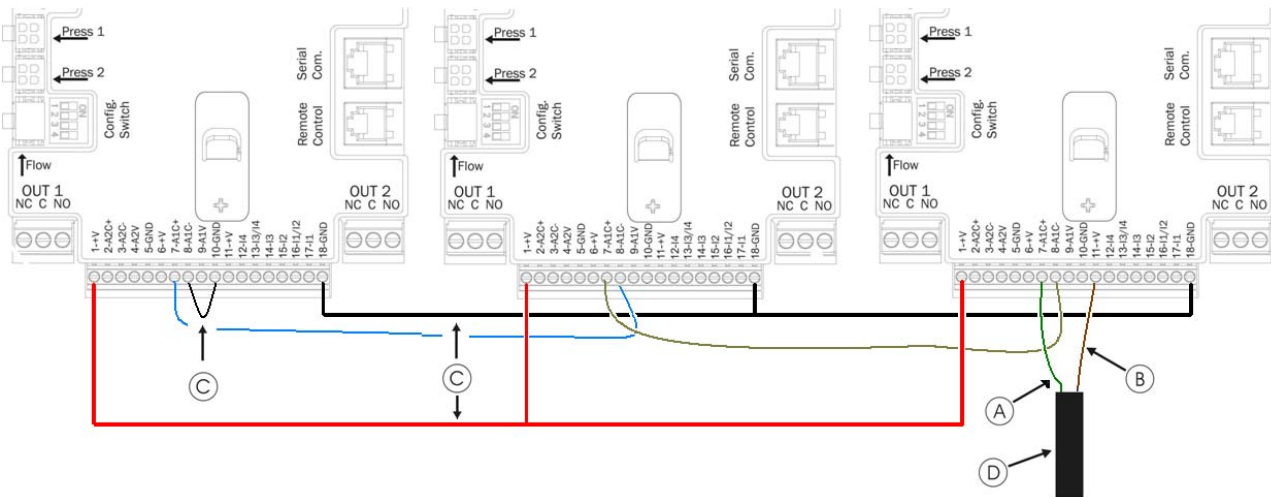

Para poder utilizar el sensor de presión de corriente, hay que configurar con el programa el parámetro **PR** menú instalador, consulte el apartado 6.5.7. en caso contrario, el grupo no funcionará y se activará el error BP1 (sensor de presión desconectado).

2.2.3.2 Conexión del sensor de flujo

El sensor de flujo se entrega junto con su cable. El cable debe conectarse de un lado al sensor y del otro lado a la entrada del sensor de flujo del inverter, identificada por la sigla "Flow", véase la Figura 7.

El cable tiene dos terminales diferentes con dirección de conexión obligada: conector para aplicaciones industriales (DIN 43650) del lado del sensor y conector de 6 polos del lado del inverter.



El sensor de flujo y el sensor de presión ratiométrico (0-5V) tienen en su cuerpo el mismo tipo de conector DIN 43650, por lo que es necesario tener cuidado en conectar el sensor correcto en el cable correcto.

2.2.4 Conexiones eléctricas de las entradas y salidas usuarios

Los inversores están dotados de 4 entradas y 2 salidas a fin de poder realizar algunas soluciones de interfaz con instalaciones más complejas.

En la Figura 10 y en la Figura 11 se muestra un ejemplo de dos configuraciones posibles de las entradas y de las salidas.

Para el instalador será suficiente cablear los contactos de entrada y de salida deseados y configurar a placer sus funciones (véanse los apartados 6.6.13 y 6.6.14).



la alimentación +19 [Vdc] suministrada en los contactos 11 y 18 de J5 (regleta de 18 polos) puede suministrar 50 [mA] como máximo.

2.2.4.1 Contactos de salida OUT 1 y OUT 2:

Las conexiones de las salidas mencionadas a continuación se refieren a las dos regletas J3 y J4 de 3 polos identificadas con las siglas OUT1 y OUT 2; debajo de ésta está escrito también el tipo de contacto relativo al borne.

Características de los contactos de salida	
Tipo de contacto	NO, NC, COM
Tensión máx. admisible [V]	250
Corriente máx. admisible [A]	5 -> carga resistiva 2,5 -> carga inductiva
Sección máx. del cable admisible [mm ²]	3,80

Tabla 6: Características de los contactos de salida

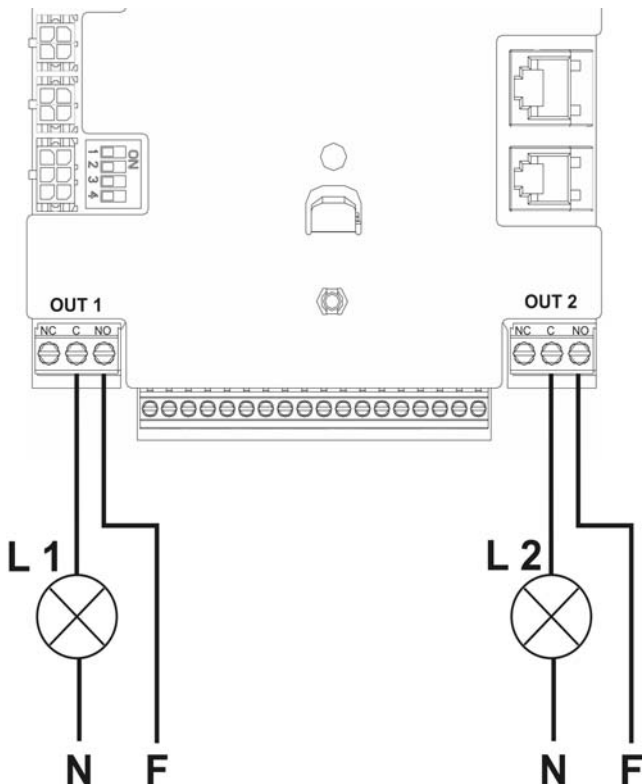

Tomando como referencia el ejemplo de la Figura 10 y utilizando las configuraciones de fábrica (O1 = 2: contacto NA; O2 = 2; contacto NA) se obtiene:

- L1 se enciende cuando la bomba está bloqueada (ej. "BL": bloqueo por falta de agua).
- L2 se enciende cuando la bomba está en funcionamiento ("GO").

Figura 10: Ejemplo de conexión de las salidas

2.2.4.2 Contactos de entrada (fotoacoplados)

Las conexiones de las entradas mencionadas a continuación se refieren a la regleta de 18 polos J5 cuya numeración comienza con el contacto 1 de la izquierda. En la base de la regleta están indicadas las siglas de las entradas.

- I 1: Contactos 16 y 17
- I 2: Contactos 15 y 16
- I 3: Contactos 13 y 14
- I 4: Contactos 12 y 13

Las entradas pueden encenderse tanto con corriente continua como con corriente alterna [50-60 Hz]. A continuación se muestran las características eléctricas de las entradas Tabla 7.

Características de las entradas		
	Entradas DC [V]	Entradas AC 50-60 Hz [Vrms]
Tensión mínima de encendido [V]	8	6
Tensión máxima de apagado [V]	2	1,5
Tensión máxima admitida [V]	36	36
Corriente absorbida a 12V [mA]	3,3	3,3
Sección máx. del cable admisible [mm ²]	2,13	
<i>NOTA: las entradas se controlan con cada polaridad (positiva o negativa respecto de su retorno de masa).</i>		

Tabla 7: Características de las entradas

En la Figura 11 y en la Tabla 8 se muestran las conexiones de las entradas.



Figura 11: Ejemplo de conexión de las entradas

Cables de las entradas (J5)			
	entrada conectada a un contacto sin tensión		Entrada conectada a una señal de tensión
Entrada	Contacto sin tensión entre los pines	Puente de conexión	Pin conexión señal
I1	11 - 17	16 -18	16-17
I2	11 - 15	16 -18	15-16
I3	11 - 14	13 -18	13-14
I4	11 - 12	13 - 8	12-13

Tabla 8: Conexión de las entradas

Tomando como referencia el ejemplo dado en la Figura 11 y utilizando las configuraciones de fábrica de las entradas (I1 = 1; I2 = 3; I3 = 5; I4=10) se obtiene:

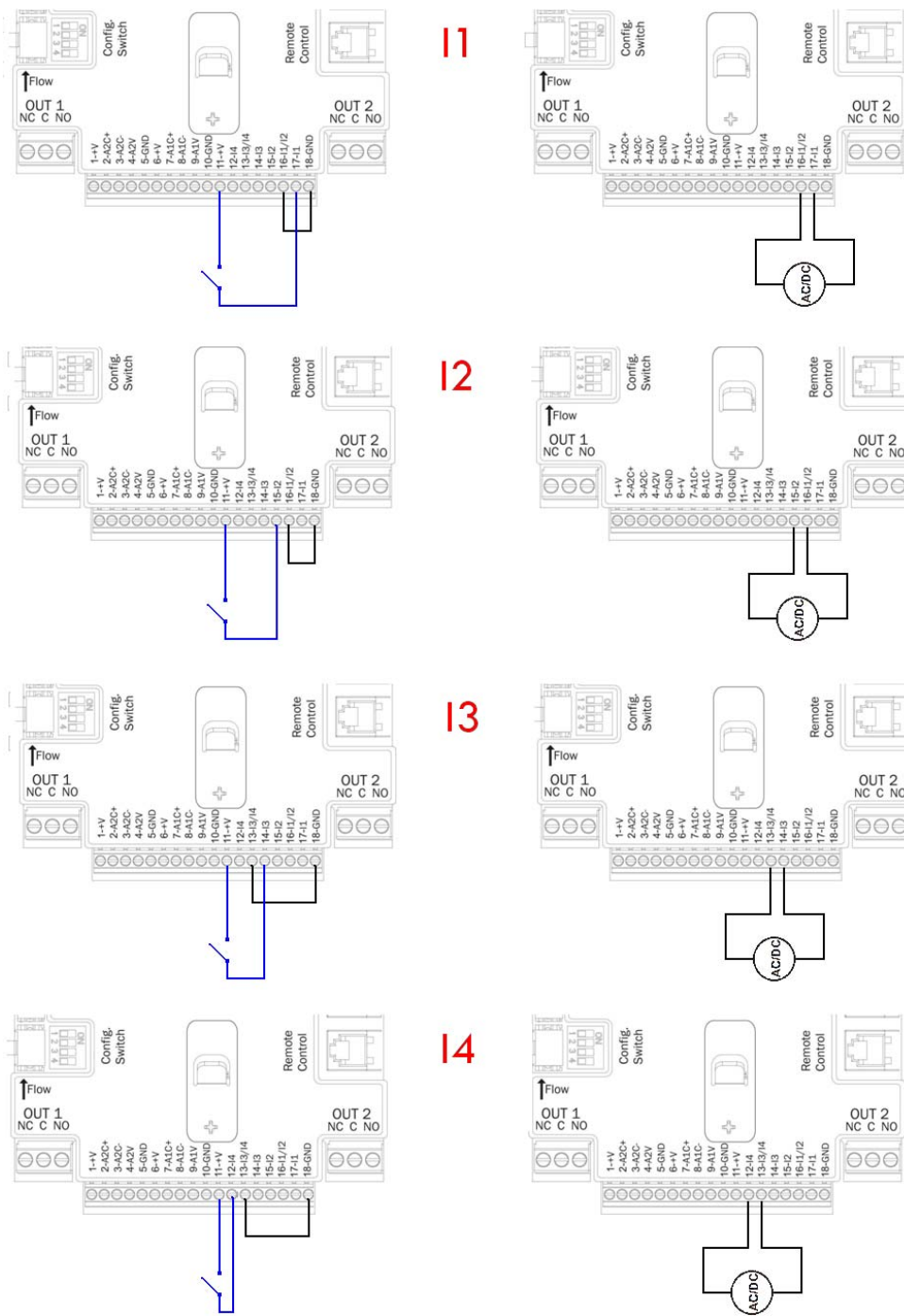
- Cuando se cierra el interruptor en I1, la bomba se bloquea y se señala "F1" (ej. I1 conectado a un flotador, véase el apdo. 6.6.13.2 Configuración de la función flotador exterior).
- Cuando se cierra el interruptor en I2, la presión de regulación se vuelve "P2" (véase el apdo. 6.6.13.3 Configuración de la función entrada presión auxiliar).
- Cuando se cierra el interruptor en I3, la bomba se bloquea y se señala "F3" (véase el apdo. 6.6.13.4 Configuración de la habilitación del sistema y reajuste del fallo).
- Cuando se cierra el interruptor en I4, transcurrido el tiempo T1 la bomba se bloquea y se señala F4 (véase el apdo. 6.6.13.5 Configuración de la detección de baja presión).

En el ejemplo de la Figura 11 se toma como referencia la conexión con contacto sin tensión, utilizando la tensión interior para gobernar las entradas (lógicamente se pueden utilizar sólo aquellas útiles).

Si se dispone de una tensión en lugar de un contacto, también se puede utilizar para gobernar las entradas; será suficiente no utilizar los bornes +V y GND y conectar en la entrada deseada la fuente de tensión que respeta las características indicadas en la Tabla 7.

Si se utiliza una tensión exterior para gobernar las entradas, es necesario que todos los circuitos estén protegidos por un aislamiento doble.



ATENCIÓN: los pares de entradas I1/I2 y I3/I4 tienen un polo en común para cada par.

3 BOTONERA Y PANTALLA



Figura 12: Aspecto de la interfaz usuario

La interfaz con la máquina consiste en una pantalla oled 64 X 128 de color amarillo con fondo negro y 4 botones denominados "MODE", "SET", "+", "-"; véase la Figura 12.

La pantalla muestra las magnitudes y las condiciones del inverter, indicando las funciones de los distintos parámetros.

Las funciones de los botones están resumidas en la Tabla 9.

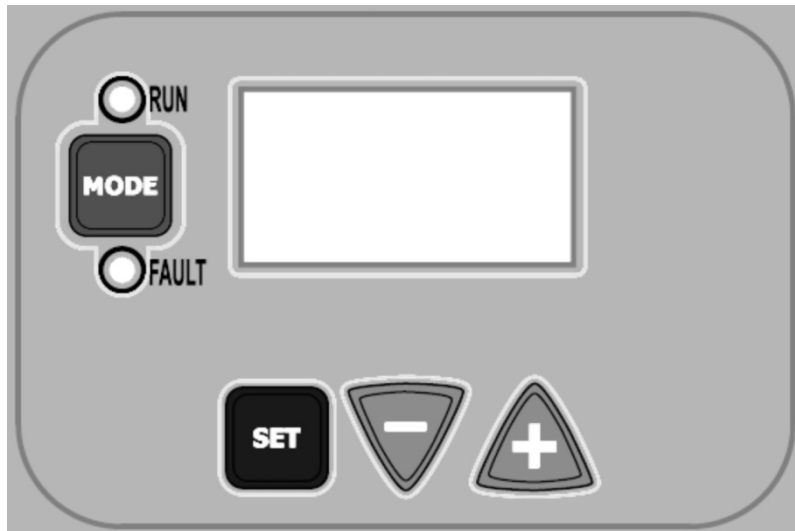
	El botón MODE permite pasar a los elementos siguientes dentro de cada menú. Presionándolo durante al menos 1 segundo se salta al elemento de menú anterior.
	El botón SET permite salir del menú corriente
	Disminuye el parámetro actual (si es un parámetro que se puede modificar).
	Aumenta el parámetro actual (si es un parámetro que se puede modificar).

Tabla 9: Funciones de los botones

Una presión prolongada de los botones +/- permite aumentar o disminuir automáticamente el parámetro seleccionado. Tras 3 segundos de presionar el botón +/-, aumenta la velocidad de aumento/disminución automáticos.



Al pulsar la tecla + o la tecla - se modifica y se guarda inmediatamente en la memoria permanente (EEprom) la magnitud seleccionada. Aunque la máquina se apague accidentalmente durante esta fase, no se pierde el parámetro recién configurado.

El botón SET sirve únicamente para salir del menú actual y sirve para memorizar las modificaciones hechas. Sólo en algunos casos descritos en el capítulo 6 algunas magnitudes se activan pulsando "SET" o "MODE"

3.1 Menú

La estructura completa de todos los menús y de todos los elementos que lo componen están en la Tabla 11.

3.2 Acceso a los menús

Desde el menú principal se puede acceder a los distintos menús de dos maneras:

- 1) Acceso directo con combinación de botones
- 2) Acceso por nombre mediante el menú desplegable

3.2.1 Acceso directo con combinación de botones

Se accede directamente al menú deseado pulsando simultáneamente la combinación de botones adecuada (por ejemplo MODE SET para entrar en el menú Setpoint) y se hacen correr los elementos de menú con el botón MODE.

La Tabla 10 muestra los menús que se pueden abrir con las combinaciones de botones.





















NOMBRE DEL MENÚ	BOTONES DE ACCESO DIRECTO	TIEMPO DE PRESIÓN
Usuario		Al soltar el botón
Monitor	 	2 seg
Setpoint	 	2 seg
Manual	  	5 seg
Instalador	  	5 seg
Asistencia técnica	  	5 seg
Reajuste de los valores de fábrica	 	2 seg al encenderse el aparato
Reajuste	   	2 seg

Tabla 10: Acceso a los menús

ESPAÑOL

<i>Menú reducido (visible)</i>			<i>Menú ampliado (acceso directo o contraseña)</i>			
Menú Principal	Menú Usuario <i>mode</i>	Menú monitor <i>set-menos</i>	Menú Setpoint <i>mode-set</i>	Menú Manual <i>set-más-menos</i>	Menú Instalador <i>mode-set-menos</i>	Menú Asist. Técnica <i>mode-set-más</i>
MAIN (Página Principal)	FR Frecuencia de rotación	VF Visualización del flujo	SP Presión De setpoint	FP Frecuencia mod. manual	RC Corriente nominal	TB Tiempo de bloqueo ausencia de agua
Selección Menú	VP Presión	TE Temperatura disipador	P1 Presión auxiliar 1	VP Presión	RT Sentido de rotación	T1 Tiempo de apagado tras baja presión
	C1 Corriente de fase bomba	BT Temperatura tarjeta	P2 Presión auxiliar 2	C1 Corriente de fase bomba	Fn Frecuencia nominal	T2 Retardo en el apagado
	PO Potencia suministrada a la bomba	FF Historial Fallos y Adevvertencias	P3 Presión auxiliar 3	PO Potencia suministrada a la bomba	OD Tipo de instalación	GP Ganancia proporcional
	SM Monitor de sistema	CT Contraste	P4 Presión auxiliar 4	RT Sentido de rotación	RP Disminución pres. de rearranque	GI Ganancia integral
	VE Informaciones HW y SW	LA Idioma		VF Visualización flujo	AD Dirección	FS Frecuencia máxima
		HO Horas de funcionamiento			PR Sensor de presión	FL Frecuencia mínima
					MS Sistema de medición	NA Inverters activos
					FI Sensor de flujo	NC Máx. Inverters contemporáneas
					FD Diámetro del tubo	IC Inverter config
					FK Factor-K	ET Tiempo máx. de cambio
					FZ Frecuencia de cero flujo	CF Portante
					FT Umbrak flujo mínimo	AC Aceleración
					SO Umbral mín. factor de funcionamiento en seco	AE Antibloqueo
					MP Presión mín. para funcionamiento en seco	I1 Función Entrada 1
						I2 Función entrada 2
						I3 Función entrada 3
						I4 Función entrada 4
						O1 Función Salida 1
						O2 Función Salida 2
						RF Reajuste Fallos y Adevvertencias
						PW Configuración Contraseña

Leyenda

Colores de identificación	Modificación de los parámetros en los grupos multi inverter
	Conjunto de los parámetros sensibles. Estos parámetros deben estar alineado para que el sistema multi inverter pueda arrancar. La modificación de uno de estos en cualquier inverter implica la alineación automática de todos los demás inverters sin ninguna pregunta.
	Parámetros de los que se permite la alineación facilitada de un solo inverter difundiendo a todos los demás. Está permitido que sean diferentes entre los distintos inverters.
	Conjunto de los parámetros que se pueden alinear de manera broadcast desde un solo inverter.
	Parámetros de configuración significativos sólo localmente.
	Parámetros de solo lectura.

Tabla 11: Estructura de los menús

3.2.2 Acceso por nombre mediante el menú desplegable

A la selección de los distintos menús se accede según el nombre. Desde el menú Principal se accede a la selección del menú pulsando cualquiera de los botones + o -.

En la página de selección de los menús aparecen los nombres de los menús a los que se puede acceder y uno de los menús aparece seleccionado por una barra (véase la Figura 13). Con los botones + y - se desplaza la barra de selección hasta seleccionar el menú deseado y se entra pulsando SET.



Figura 13: Selección de los menús desplegables

Los menús que se visualizan son PRINCIPAL, USUARIO, MONITOR, posteriormente aparece un cuarto elemento MENÚ AMPLIADO; este elemento permite ampliar el número de los menús visualizados. Seleccionando MENÚ AMPLIADO se abrirá una ventana pop-up que comunica la inserción de una clave de acceso (CONTRASEÑA). La clave de acceso (CONTRASEÑA) coincide con la combinación de botones utilizada para el acceso directo y permite ampliar la visualización de los menús desde el menú correspondiente a la clave de acceso a todos aquellos con menos prioridad.

El orden de los menús es: Usuario, Monitor, Setpoint, Manual, Instalador, Asistencia Técnica.

Seleccionando una clave de acceso, los menús desbloqueados quedan disponibles durante 15 minutos o hasta que se inhabiliten manualmente mediante el elemento "Ocultar menús avanzados" que aparece en la selección menús cuando se utiliza una clave de acceso.

En la Figura 14 se muestra un esquema del funcionamiento para la selección de los menús.

En el centro de la página se encuentran los menús, desde la derecha se llega a través de la selección directa con combinación de botones; desde la izquierda se llega a través del sistema de selección con menú desplegable.



Figura 14: Esquema de los posibles accesos a los menús

3.3 Estructura de las páginas de menú

Durante el encendido se visualizan algunas páginas de presentación donde aparece el nombre del producto y el logotipo; luego se pasa a un menú principal. El nombre de los menús aparece siempre en la parte superior de la pantalla.

En el menú principal aparece siempre:

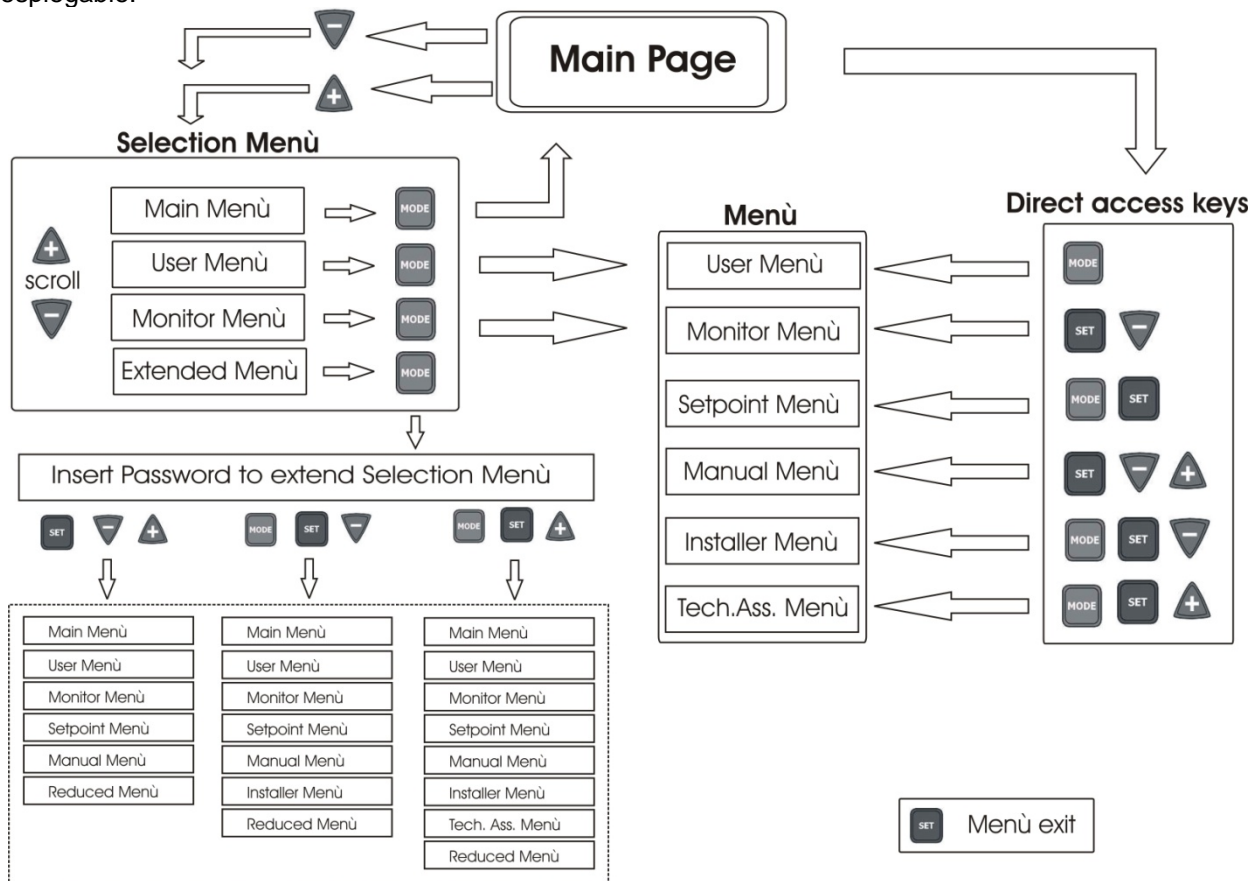
Estado: estado de funcionamiento (por ej. standby, go, Fallo, funciones entradas)

Frecuencia: valor en [Hz]

Presión: valor en [bar] o [psi] según la unidad de medida configurada

Si se produjera el acontecimiento pueden aparecer:

Indicación de fallo

Indicaciones de Advertencias

Indicación de las funciones asociadas a las entradas

Iconosc específicos

Las condiciones de error o de estado que se visualizan en la página principal están mencionadas en la Tabla 12.

Condiciones de error o de estado que se visualizan en la página principal	
Identificador	Descripción
GO	Electrobomba encendida
SB	Electrobomba apagada
BL	Bloqueo por falta de agua
LP	Bloqueo por tensión de alimentación baja
HP	Bloqueo por tensión de alimentación interior alta
EC	Bloqueo por configuración incorrecta de la corriente nominal
OC	Bloqueo por sobrecorriente del motor de la electrobomba
OF	Bloqueo por sobrecorriente en las etapas de salida
SC	Bloqueo por cortocircuito en las fases de salida
OT	Bloqueo por sobrecalentamiento de los finales de potencia
OB	Bloqueo por sobrecalentamiento del circuito estampado
BP	Bloqueo por avería del sensor de presión
NC	Bomba no conectada
F1	Estado / alarma Función flotador
F3	Estado / alarma Función deshabilitación del sistema
F4	Estado / alarma Función señal de baja presión
P1	Estado de funcionamiento con presión auxiliar 1
P2	Estado de funcionamiento con presión auxiliar 2
P3	Estado de funcionamiento con presión auxiliar 3
P4	Estado de funcionamiento con presión auxiliar 4
Icono com. con número	Estado de funcionamiento en comunicación multi inverter con la dirección indicada
Icono com. con E	Estado de error de la comunicación en el sistema multi inverter
E0...E16	Error interno 0...16
EE	Se escriben y se vuelven a leer en el EEprom las configuraciones de fábrica
WARN. Tensión baja	Alarma por falta de la tensión de alimentación

Tabla 12: Mensajes de estado y error en la página principal

Las otras páginas de menú varían con las funciones asociadas y están descritas posteriormente por tipo de indicación o ajuste. Cuando se entra en cualquier menú, la parte inferior de la página muestra una síntesis de los parámetros principales de funcionamiento (estado de funcionamiento o fallo, frecuencia y presión). Esto permite tener bajo control constante los parámetros fundamentales de la máquina.



Figura 15: Visualización de un parámetro de menú

Indicaciones en la barra de estado en la parte inferior de cada página	
Identificador	Descripción
GO	Electrobomba encendida
SB	Electrobomba apagada
FALLO	Presencia de un error que impide el control de la electrobomba

Tabla 13: Indicaciones en la barra de estado

En las páginas que muestran los parámetros pueden aparecer: valores numéricos y unidades de medida del elemento actual, valores de otros parámetros asociados a la configuración del elemento actual, barra gráfica, listas; véase la Figura 15.

3.4 Bloqueo de la configuración de los parámetros mediante Contraseña

El inverter tiene un sistema de protección mediante contraseña. Si se configura una contraseña, se podrá acceder y ver los parámetros del inverter pero estos no se podrán modificar.

El sistema de gestión de la contraseña se encuentra en el menú "asistencia técnica" y se gestiona mediante el parámetro PW, véase el apartado 6.6.16.

4 SISTEMA MULTI INVERTER

4.1 Introducción a los sistemas multi inverter

Un sistema multi inverter es un grupo de bombeo formado de un conjunto de bombas cuyas impulsiones confluyen en un colector en común. Cada bomba del grupo está asociada a su inverter y los inverters se comunican entre sí a través de la conexión respectiva (Link).

El número máximo de elementos bomba-inverter que se pueden utilizar para formar el grupo es 8.

Un sistema multi inverter se utiliza principalmente para:

- aumentar las prestaciones hidráulicas respecto del inverter individual
- asegurar la continuidad de funcionamiento en caso de avería de una bomba o de un inverter
- fraccionar la potencia máxima

4.2 Realización de una instalación multi inverter

Las bombas, los motores y los inverters que componen el sistema deben ser iguales entre sí. El sistema hidráulico debe realizarse de la manera más simétrica posible para realizar una carga hidráulica distribuida de manera uniforme en todas las bombas.

Las bombas deben estar conectadas a un único colector de impulsión y el sensor de flujo debe estar colocado a la salida de este para que logre medir el flujo suministrado por todo el grupo de bombas. Si se utilizaran sensores múltiples para el flujo, éstos deberán instalarse en la impulsión de cada bomba.

El sensor de presión debe conectarse al colector de salida. Si se utilizan varios sensores de presión, se deberán instalar en el colector o en un tubo comunicado con este último.



Si se utilizan varios sensores de presión, habrá que tener cuidado de que en el tubo en el que están montados no haya válvulas antirretorno entre un sensor y otro, porque se podrían leer presiones diferentes que den como resultado una lectura media falsa y una regulación anormal.



Para el funcionamiento del grupo de presurización, para cada par de inverter de bomba deben ser iguales:

- el tipo de bomba y motor
- las conexiones hidráulicas
- la frecuencia nominal
- la frecuencia mínima
- la frecuencia máxima
- la frecuencia de apagado sin sensor de flujo

4.2.1 Cable de comunicación (Link)

Los inverters se comunican entre sí y propagan las señales de flujo y de presión (sólo si se utiliza un sensor de presión radiométrico) a través del cable de conexión correspondiente.

El cable se puede conectar indiferentemente a uno de los dos conectores identificados por la sigla "Link" véase la Figura 16.



Figura 16: Conexión Link

ATENCIÓN: utilice únicamente los cables suministrados con el inverter o como accesorios del mismo (no es un cable comercial normal).

4.2.2 **Sensores**

Para que un grupo de presurización pueda funcionar, se necesita un sensor de presión como mínimo y, opcionalmente, uno o varios sensores de flujo.

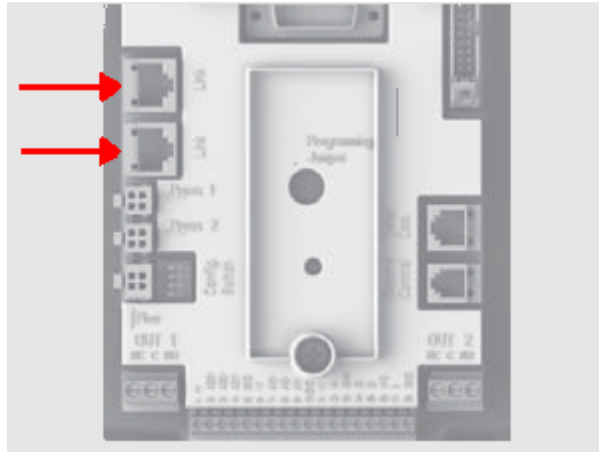
Como sensores de presión se pueden utilizar sensores ratiométricos 0-5V (en este caso se puede conectar uno por cada inverter) o sensores de corriente 4-20mA (en este caso se puede conectar uno solo).



Los sensores de flujo siempre son opcionales y se pueden conectar de 0 hasta uno por cada inverter.

4.2.2.1 **Sensores de flujo**

El sensor de flujo se inserta en el colector de impulsión en el que están conectadas todas las bombas; la conexión eléctrica puede hacerse, indiferentemente, en cualquier inverter.

Los sensores de flujo pueden conectarse según dos tipos:

- un solo sensor
- la misma cantidad de sensores que la cantidad de inverters

La configuración se hace a través del parámetro FI.

Los sensores múltiples sirven cuando se desea tener la seguridad del suministro del flujo por parte de cada bomba y efectuar una protección más precisa sobre el funcionamiento en seco. Para utilizar varios sensores de flujo es necesario configurar el parámetro FI en sensores múltiples y conectar cada sensor de flujo al inverter que gobierna la bomba en cuya impulsión se encuentra el sensor.

4.2.2.2 **Grupos con el sensor de presión solo**

Se pueden realizar grupos de presurización sin utilizar el sensor de flujo. En este caso, es necesario configurar la frecuencia de apagado de las bombas **FZ** tal como descrito en 6.5.9.1.



La protección contra el funcionamiento en seco sigue funcionando incluso sin utilizar el sensor de flujo.

4.2.2.3 Sensores de presión

El sensor o los sensores de presión deben montarse en el colector de impulsión. Los sensores de presión pueden ser más de uno si son ratiométricos (0-5V), y uno solo si es de corriente (4-20mA). En caso de sensores múltiples, la presión leída será el promedio entre todos aquellos montados. Para utilizar varios sensores de presión ratiométricos (0-5V) es suficiente conectar los conectores en las entradas respectivas y no es necesario configurar ningún parámetro. El número de los sensores de presión ratiométricos (0-5V) instalados puede variar a placer entre uno y el número máximo de inversers presentes. Por el contrario, se puede montar un solo sensor de presión 4-20mA, consulte el apartado 2.2.3.1.

4.2.3 Conexión y configuración de las entradas fotoacopladas

Las entradas del inverter son fotoacopladas, véanse los apdos 2.2.4 y 6.6.13 esto significa que el aislamiento galvánico de las entradas respecto del inverter está garantizado, y sirven para activar las funciones flotador, presión auxiliar, inhabilitación sistema y baja presión en aspiración. Las funciones son señaladas por los mensajes F1, Paux, F3, F4 respectivamente. Si estuviera activa, la función Paux realiza una presurización del sistema a la presión regulada, véase el apartado 6.6.13.3. Las funciones F1, F3 y F4 realizan una parada de la bomba por 3 causas diferentes, véanse los apartados 6.6.13.2., 6.6.13.4, 6.6.13.5. Cuando se utiliza un sistema multi inverter, las entradas deben utilizarse teniendo en cuenta lo siguiente:

- los contactos que realizan las presiones auxiliares deben estar en paralelo en todos los inversers a fin de que a todos los inversers les llegue la misma señal.
- los contactos que realizan las funciones F1, F3 y F4 pueden conectarse a contactos independientes para cada inverter o a un solo contacto en paralelo en todos los inversers (la función se activa solo en el inverter al que llega el mando).

Los parámetros de configuración de las entradas I1, I2, I3 y I4 forman parte de los parámetros sensibles, es decir que la configuración de uno de estos en cualquier inverter implica la alineación automática en todos los inversers. Puesto que la configuración de las entradas selecciona la función y también el tipo de polaridad del contacto, forzosamente se encontrará la función asociada al mismo tipo de contacto en todos los inversers. Por dicho motivo, cuando se utilizan los contactos independientes para cada inverter (utilizados posiblemente para las funciones F1, F3, y F4), estos deberán tener la misma lógica para las distintas entradas con el mismo nombre; es decir que para una misma entrada se utilizan para todos los inversers contactos normalmente abiertos o normalmente cerrados.

4.3 Parámetros asociados al funcionamiento multi inverter

Los parámetros visualizados en el menú, en el funcionamiento multi inverter, pueden clasificarse en los siguientes tipos:

- Parámetros de solo lectura
- Parámetros con significado local
- Parámetros de configuración sistema multi inverter *a su vez estos se subdividen en*
 - Parámetros sensibles
 - Parámetros con alineación facultativa

4.3.1 Parámetros de interés para el sistema multi inverter

4.3.1.1 Parámetros con significado local

Son parámetros que pueden ser diferentes entre los distintos inversers y, en algunos casos, es necesario que sean diferentes. Para estos parámetros no está permitido alinear automáticamente la configuración entre los diferentes inversers. Por ejemplo, en el caso de asignación manual de las direcciones, estas deberán ser obligatoriamente diferentes entre sí.

Lista de los parámetros con significado local al inverter:

❖ CT	Contraste
❖ FP	Frecuencia de prueba en modalidad manual
❖ RT	Sentido de rotación
❖ AD	Dirección
❖ IC	Configuración reserva
❖ RF	Reajuste fallos y advertencias

4.3.1.2 Parámetros sensibles

Son parámetros que deben alinearse obligatoriamente en toda la cadena por razones de regulaciones. Lista de los parámetros sensibles:

- SP Presión de setpoint
- P1 Presión auxiliar entrada 1
- P2 Presión auxiliar entrada 2
- P3 Presión auxiliar entrada 3
- P4 Presión auxiliar entrada 4
- FN Frecuencia nominal
- RP Disminución de presión por re arranque
- FI Sensor de flujo
- FK Factor-K
- FD Diámetro del tubo
- FZ Frecuencia de cero flujo
- FT Umbral flujo mínimo
- MP Presión mín. de apagado por falta de agua
- ET Tiempo de cambio
- AC Aceleración
- NA Número de inversers activos
- NC Número de inversers contemporáneos
- CF Frecuencia de la portante
- TB Tiempo de dry run
- T1 Tiempo de apagado tras la señal de baja presión
- T2 Tiempo de apagado
- GI Ganancia integral
- GP Ganancia proporcional
- FL Frecuencia mínima
- I1 Configuración entrada 1
- I2 Configuración entrada 2
- I3 Configuración entrada 3
- I4 Configuración entrada 4
- OD Tipo de instalación
- PR Sensor de presión
- PW Configuración Contraseña

4.3.1.2.1 Alineación automática de los parámetros sensibles

Cuando se detecta un sistema multi inverter se controla la congruencia de los parámetros configurados. Si los parámetros sensibles no están alineados entre todos los inversers, en la pantalla de cada inverter aparecerá un mensaje solicitando si se desea ampliar a todo el sistema la configuración de este inverter específico. Al aceptar, los parámetros sensibles del inverter sobre el que se respondió a la pregunta se distribuyen a todos los inversers de la cadena.

Cuando haya configuraciones no compatibles con el sistema, estos inversers no aceptarán la distribución de la configuración.

Durante el funcionamiento normal, la modificación de un parámetro sensible en un inverter implica la alineación automática del parámetro en todos los demás inversers sin solicitar la confirmación.



La alineación automática de los parámetros sensibles no tiene ningún efecto sobre los otros tipos de parámetros.

En el caso específico de inserción en la cadena de un inverter con configuración de fábrica (un inverter que sustituye uno existente o un inverter reajustado con la configuración de fábrica), si las configuraciones presentes, salvo las configuraciones de fábrica, son congruentes, el inverter con configuración de fábrica asumirá automáticamente los parámetros sensibles de la cadena.

4.3.1.3 Parámetros con alineación facultativa

Son parámetros para los que se tolera que puedan estar no alineados entre los distintos inversers. Cada vez que se modifican estos parámetros, al pulsar SET o MODE, se solicitará si propagar la modificación a toda la cadena de comunicación. De esta manera, si la cadena tiene todos los elementos iguales, se evitará configurar los mismos datos en todos los inversers.

Lista de parámetros con alineación facultativa:

- LA Idioma
- RC Corriente nominal
- MS Sistema de medida
- FS Frecuencia máxima
- SO Umbral mín. factor de funcionamiento en seco
- AE Antibloqueo
- O1 Función salida 1
- O2 Función salida 2

4.4 Primer arranque de un sistema multi-inverter

Realice las conexiones eléctricas e hidráulicas de todo el sistema, tal como descrito en el apdo 2.2 y en el apdo 4.2.

Encienda un inverter por vez y configure los parámetros tal como descrito en el cap. 5 teniendo cuidado de que, antes de encender un inverter, los otros estén completamente apagados.

Tras configurar los inversers de forma individual, podrán ser encendidos todos simultáneamente.

4.5 Regulación multi-inverter

Cuando se enciende un sistema multi inverter, se asignan automáticamente las direcciones y, mediante un algoritmo, se nombra un inverter como líder de la regulación. El líder decide la frecuencia y el orden de arranque de cada inverter que forma parte de la cadena.

La modalidad de regulación es secuencial (los inversers arrancan uno por vez). Cuando se verifican las condiciones de arranque, arranca el primer inverter y cuando éste alcanza su frecuencia máxima, arranca el siguiente y así sucesivamente con los demás. El orden de arranque no es necesariamente creciente según la dirección de la máquina, sino que depende de las horas de trabajo hechas, véase ET: , apartado 6.6.9.

Cuando se utiliza la frecuencia mínima FL y está funcionando un solo inverter, se pueden generar sobrepresiones. Según el caso, la sobrepresión puede ser inevitable y puede producirse a la frecuencia mínima cuando esta última realiza una presión superior a aquella deseada, según la carga hidráulica. En el sistema multi inverter este inconveniente está limitado en la primera bomba que arranca, porque para las bombas sucesivas se produce lo siguiente: cuando la bomba anterior alcanza la frecuencia máxima, arranca la bomba siguiente con la frecuencia mínima y la frecuencia de la bomba se regula en la frecuencia máxima. Al disminuir la frecuencia de la bomba que se encuentra al máximo (hasta el límite de la propia frecuencia mínima), se obtiene un cruce de activación de las bombas que, aún respetando la frecuencia mínima, no genera sobrepresión.

4.5.1 Asignación del orden de arranque

Cada vez que se enciende el sistema, a cada inverter se le asigna un orden de arranque. Según dicho orden, se generan los arranques en sucesión de los inversers.

El orden de arranque se modifica durante el uso según la necesidad de los dos algoritmos siguientes:

- Alcance del tiempo máximo de trabajo
- Alcance del tiempo máximo de inactividad

4.5.1.1 Tiempo máximo de trabajo

De acuerdo con el parámetro ET (tiempo máximo de trabajo), cada inverter incorpora un contador del tiempo de run y, en función de esto, el orden de arranque se actualiza según el siguiente algoritmo:

- si se ha superado al menos la mitad del valor de ET, se produce el cambio al apagarse la primera vez el inverter (cambio al standby).
- si se alcanza el valor de ET sin detenerse jamás, el inverter se apaga incondicionalmente y se coloca en la prioridad mínima de arranque (cambio durante el funcionamiento).



Si el parámetro ET (tiempo máximo de trabajo) está configurado en 0, se producirá el cambio en cada arranque

Véase ET: , apartado 6.6.9.

4.5.1.2 Alcance del tiempo máximo de inactividad

El sistema multi inverter incorpora un algoritmo de antiestancamiento que tiene como objetivo mantener las bombas en perfecta eficiencia y mantener la integridad del líquido bombeado. Funciona permitiendo una rotación en el orden de bombeo, a fin de que todas las bombas suministren al menos un minuto de flujo cada 23 horas. Esto se produce sin tener en cuenta la configuración del inverter (activo o reserva). El cambio de prioridad prevé que el inverter detenido desde hace 23 horas se coloque en prioridad máxima en el orden de arranque, lo que implica que, ni bien sea necesario el suministro de flujo, sea el primero en arrancar. Los inverters configurados como reserva tienen la precedencia sobre los demás. El algoritmo finaliza su acción cuando el inverter suministró al menos un minuto de flujo.

Concluido el antiestancamiento, si el inverter está configurado como reserva, se coloca en prioridad mínima para protegerse del desgaste.

4.5.2 Reservas y número de inverters que participan en el bombeo

El sistema multi inverter lee la cantidad de elementos que están conectados en comunicación y denomina a este número N.

Posteriormente, de acuerdo con los parámetros NA y NC, decide cuántos y cuáles inverters deben funcionar en un determinado instante.

NA representa al número de inverters que participan en el bombeo. NC representa el número máximo de inverters que pueden trabajar simultáneamente.

Si en una cadena hay NA inverters activos y NC inverters contemporáneos con NC menos que NA, significa que arrancarán simultáneamente NC inverters y que estos inverters se cambiarán entre NA elementos. Si un inverter está configurado como preferencia de reserva, se colocará en la última posición en el orden de arranque; por consiguiente, si hay 3 inverters y uno de estos está configurado como reserva, la reserva arrancará como el tercer elemento; por el contrario, si está configurado NA=2, la reserva no arrancará salvo que uno de los dos activos tenga algún problema.

Véase también la explicación de los parámetros

NA: Inverters activos apartado 6.6.8.1;

NC: Configuración de la reserva apartado 6.6.8.2;

IC: Configuración de la reserva apartado 6.6.8.3.

5 ENCENDIDO Y PUESTA EN FUNCIONAMIENTO

5.1 Operaciones de primer encendido

Después de haber efectuado correctamente las operaciones de montaje de la instalación hidráulica y eléctrica, véase el cap. 2 INSTALACIÓN, y haber leído todo el manual, es posible alimentar el inverter. Sólo durante el primer encendido, después de la presentación inicial, se muestra la condición de error "EC" con el mensaje que impone configurar los parámetros necesarios para gobernar la electrobomba; el inverter no arranca. Para desbloquear la máquina es suficiente configurar el valor de la corriente indicada en la placa de características en [A] de la electrobomba utilizada. Si antes del arranque de la bomba, la instalación necesitara otras configuraciones que no sean aquellas de fábrica (véase el apartado 8.2), será oportuno primero realizar las modificaciones necesarias y después configurar la corriente RC; de esta manera, el arranque se hará con el ajuste correcto. Las configuraciones de los parámetros pueden hacerse en cualquier momento, pero se recomienda realizar este procedimiento cuando la aplicación tenga las condiciones de funcionamiento que protegen los componentes de la misma instalación, por ejemplo, las bombas que tienen un límite con la frecuencia mínima o que no admiten determinados tiempos de funcionamiento en seco, etc..

Los pasos descritos a continuación son válidos en el caso de instalación con un solo inverter y en una instalación multi inverter. Para las instalaciones multi inverter, primero es necesario realizar las conexiones de los sensores y de los cables de comunicación y después encender un inverter por vez, efectuando las operaciones del primer encendido para cada inverter. Cuando todos los inverters estén configurados, se podrán alimentar todos los elementos del sistema multi inverter.

5.1.1 Configuración de la corriente nominal

Desde la página donde se visualiza el mensaje EC o, más en general, desde el menú principal, entre en el menú Instalador manteniendo pulsados simultáneamente los botones "MODE", "SET" y "-" hasta que en la pantalla aparezca "RC". En estas condiciones los botones "+" y "-" permiten aumentar y disminuir respectivamente el valor del parámetro. Configure la corriente según aquello indicado en el manual o en la placa de la electrobomba (por ejemplo 8,0 A).

Una vez configurado el RC y activado pulsando SET o MODE, si todo se ha instalado correctamente, el inverter pondrá en marcha la bomba (salvo que haya errores, bloqueos o protecciones activas).

ATENCIÓN: NI BIEN SE CONFIGURE **RC** EL INVERTER PONDRÁ EN MARCHA LA BOMBA.

5.1.2 Configuración de la frecuencia nominal

Desde el menú Instalador (si se ha insertado RC, usted estará dentro, en caso contrario, entre como indicado en el apartado anterior 5.1.1) pulse MODE y pase los menús hasta FN. Configure la frecuencia con los botones + - según aquello indicado en el manual o en la placa de la electrobomba (por ejemplo 50 [Hz]).



Una configuración incorrecta de los parámetros RC y FN y una conexión inadecuada pueden generar los errores "OC" y "OF" y, en el caso de funcionamiento sin sensor de flujo, se pueden generar falsos errores "BL". La configuración incorrecta de RC y FN puede hacer que la protección amperimétrica no se active, permitiendo una carga superior al umbral de seguridad del motor y averiar el mismo motor.



Una configuración incorrecta del motor eléctrico en estrella o en triángulo puede provocar la avería del mismo motor.



Una configuración errónea de la frecuencia de trabajo de la electrobomba puede provocar la rotura de la electrobomba.

5.1.3 Configuración del sentido de rotación

Cuando la bomba arranca es necesario controlar que el sentido de rotación sea correcto (el sentido de rotación está indicado generalmente por una flecha aplicada en el cuerpo de la bomba). Para que el motor arranque y para controlar el sentido de rotación, es suficiente abrir un elemento de servicio.

Desde el mismo menú de RC (MODE SET – "menú instalador") pulse MODE y pase los menús hasta RT. En estas condiciones, los botones + y – permiten invertir el sentido de rotación del motor. La función está activa incluso con el motor encendido.

De no ser posible observar el sentido de rotación del motor, proceda de la siguiente manera:

Método de observación de la frecuencia de rotación

- Entre en el parámetro RT tal como descrito más arriba.
- Abra un elemento de servicio y, observando la frecuencia que aparece en la barra de estado en la parte inferior de la página, regule el elemento de servicio a fin de obtener una frecuencia de trabajo menor que la frecuencia nominal de la bomba FN.
- Sin modificar la cantidad extraída, cambiar el parámetro RT pulsando + o - y observar otra vez la frecuencia FR.
- El parámetro RT correcto es el que requiere, con cantidad extraída equivalente, una frecuencia FR más baja.

5.1.4 Configuración de la presión de setpoint

Desde el menú principal mantenga pulsados simultáneamente los botones "MODE" y "SET" hasta que en la pantalla aparezca "SP". En estas condiciones las teclas "+" y "-" permiten aumentar y disminuir respectivamente el valor de la presión deseada.

El rango de regulación depende del sensor utilizado.

Pulse SET para volver a la página principal.

5.1.5 Sistema con sensor de flujo

Desde el menú instalador (el mismo utilizado para configurar RC, RT y FN) pase los parámetros con MODE hasta encontrar FI.

Para trabajar con el sensor de flujo, configure FI en 1. Pulsando MODE pase al parámetro siguiente FD (diámetro de la tubería) y configure el diámetro en pulgadas de la tubería en la que está montado el sensor de flujo.

Pulse SET para volver a la página principal.

5.1.6 Sistema sin sensor de flujo

Desde el menú instalador (el mismo utilizado para configurar RC, RT y FN) pase los parámetros con MODE hasta encontrar FI. Para trabajar sin el sensor de flujo, configure FI en 0 (valor por defecto).

Sin el sensor de flujo hay disponibles 2 modos de medición del flujo, ambos se configuran mediante el parámetro FZ en el menú instalador.

- Automático (autoaprendizaje): el sistema mide el flujo de forma autónoma y se regula automáticamente según dicha medición. Para utilizar este modo de funcionamiento, configure FZ en 0.
- Modo de frecuencia mínima: en este modo se configura la frecuencia de apagado con flujo nulo. Para utilizar este tipo de modo, colóquese sobre el parámetro FZ, cierre la impulsión lentamente (a fin de no crear sobrepresiones) y vea el valor de frecuencia con el que el inverter se estabiliza. Configure FZ en dicho valor más + 2.
Ejemplo, si el inverter se estabiliza en 35 Hz, configure FZ en 37.



Un valor muy bajo de FZ podría averiar irreparablemente las bombas; en efecto, en este caso el inverter no detendrá jamás las bombas.



Un valor muy alto de FZ podría apagar la bomba incluso en presencia de flujo.



Para modificar el Set Point de presión es necesario adecuar el valor de FZ.



En los sistemas multi inverter, sin sensor de flujo, está permitida solo la configuración de FZ según el modo de frecuencia mínima.



Los setpoint auxiliares están inhabilitados si no se utilizara el sensor de flujo (FI=0) y si FZ se utilizara según el modo de frecuencia mínima (FZ \neq 0).

5.1.7 Configuración de otros parámetros

Una vez hecho el primer arranque, también se pueden modificar los demás parámetros preconfigurados según las necesidades, accediendo a los distintos menús y siguiendo las instrucciones para cada parámetro (véase el capítulo 6). Los parámetros más comunes pueden ser: presión de arranque, ganancias de la regulación GI y GP, frecuencia mínima FL, tiempo de falta de agua TB, etc..

5.2 Solución de los problemas típicos durante la primera instalación

Desperfecto	Posibles causas	Soluciones
La pantalla muestra EC	Corriente (RC) de la bomba no configurada	Configure el parámetro RC (véase el apartado 6.5.1).
La pantalla muestra BL	<ol style="list-style-type: none"> 1) Ausencia de agua. 2) Bomba no cebada. 3) Sensor de flujo desconectado. 4) Configuración de un setpoint muy alto para la bomba. 5) Sentido de rotación invertido 6) Configuración incorrecta de la corriente de la bomba 7) Frecuencia máxima muy baja (*). 8) Parámetro SO mal configurado 9) Parámetro MP presión mínima mal configurado. 	<ol style="list-style-type: none"> 1-2) Ceba la bomba y compruebe que no haya aire en la tubería. Controle que la aspiración o eventuales filtros no se encuentren obstruidos. Controle que la tubería de la bomba al invertir no presente roturas o graves pérdidas. 3) Controle las conexiones hacia el sensor de flujo. 4) Baje el setpoint o utilice una bomba adecuada para las necesidades de la instalación. 5) Controle el sentido de rotación (véase el apartado 6.5.2). 6) Configure una corriente correcta de la bomba RC(*) (véase el apartado 6.5.1). 7) Aumente, de ser posible, la FS o baje RC(*) (véase el apartado 6.6.6). 8) configure correctamente el valor de SO (véase el apdo. 6.5.14) 9) configure correctamente el valor de MP (véase el apdo. 6.5.15)
La pantalla muestra BPx	<ol style="list-style-type: none"> 1) Sensor de presión desconectado. 2) Avería del sensor de presión. 	<ol style="list-style-type: none"> 1) Controle la conexión del cable del sensor de presión. BP1 se refiere al sensor conectado a Press 1, BP2 a press2, BP3 al sensor de corriente conectado a J5 2) Sustituya el sensor de presión.
La pantalla muestra OF	<ol style="list-style-type: none"> 1) Absorción excesiva. 2) Bomba bloqueada. 3) Bomba que absorbe mucha corriente durante el arranque. 	<ol style="list-style-type: none"> 1) Controle el tipo de conexión estrella o triángulo. Controle que el motor no absorba una corriente mayor de la máx que puede suministrar el inverter. Controle la conexión de todas las fases del motor. 2) Controle que el rotor o el motor no estén bloqueados o frenados por cuerpos extraños. Controle la conexión de las fases del motor. 3) Disminuya el parámetro aceleración AC (véase el apartado 6.6.11).
La pantalla muestra OC	<ol style="list-style-type: none"> 1) Corriente de la bomba configurada de forma errónea (rC). 2) Absorción excesiva. 3) Bomba bloqueada. 4) Sentido de rotación invertido 	<ol style="list-style-type: none"> 1) Configure RC con la corriente relativa al tipo de conexión estrella o triángulo que aparece en la placa del motor (véase el apartado 6.5.1) 2) Controle la conexión de todas las fases del motor. 3) Controle que el rotor o el motor no estén bloqueados o frenados por cuerpos extraños. 4) Controle el sentido de rotación (véase el apartado 6.5.2).
La pantalla muestra LP	<ol style="list-style-type: none"> 1) Tensión de alimentación baja 2) Excesiva caída de tensión sobre la línea 	<ol style="list-style-type: none"> 1) Comprobar la presencia de la tensión de línea justa. 2) Comprobar la sección de los cables de alimentación (véase el apartado 2.2.1).
Presión de regulación mayor que SP	Configuración de FL muy alta.	Disminuya la frecuencia mínima de funcionamiento FL (si la electrobomba lo admite).
La pantalla muestra SC	Corto circuito entre las fases.	Controle que el motor funcione bien y que sus conexiones sean correctas.
La bomba no se detiene jamás	<ol style="list-style-type: none"> 1) Configuración muy baja de un umbral de flujo mínimo FT. 2) Configuración de una frecuencia mínima de apagado FZ muy baja. 3) Tiempo breve de observación (*). 4) Regulación de la presión inestable (*). 5) Uso incompatible (*). 	<ol style="list-style-type: none"> 1) Configure un umbral más alto que FT. 2) Configure un umbral más alto de FZ. 3) Espere el autoaprendizaje (*) o realice el aprendizaje veloz (véase el apdo. 6.5.9.1.1) 4) Corrija GI y GP(*) (véanse los apartados 6.6.4 y 6.6.5) 5) Controle que la instalación respete las condiciones de uso sin sensor de flujo (*) (véase el apartado 6.5.9.1). De ser necesario, pruebe hacer un reajuste MODE SET + - para recalcular las condiciones sin sensor de flujo.
La bomba se detiene incluso cuando no se desea	<ol style="list-style-type: none"> 1) Tiempo breve de observación (*). 2) Configuración de una frecuencia mínima de FL muy alta. 3) Configuración de una frecuencia mínima de apagado FZ muy alta(*).. 	<ol style="list-style-type: none"> 1) Espere el autoaprendizaje (*) o realice el aprendizaje veloz (véase el apdo. 6.5.9.1.1). 2) Configure, si fuera posible, una FL más baja (*). 3) Configure un umbral más bajo que FZ
El sistema multi inverter no arranca	En uno o en varios inverters no se ha configurado la corriente RC.	Controle la configuración de la corriente RC en cada inverter.
La pantalla muestra: Pulse + para propagar esta config	Uno o varios inverters tienen los parámetros sensibles no alineados.	Pulse el botón + en el inverter del cual esté seguro que tenga la configuración de los parámetros más reciente y correcta.
In un sistema multi inverter non si propagano i parametri	<ol style="list-style-type: none"> 1) Contraseñas diferentes 2) Presencia de configuraciones no propagables 	<ol style="list-style-type: none"> 1) 1) encienda los inverters individualmente e introduzca la misma contraseña para todos, o bien elimine la contraseña. Véase el apdo. 6.6.16 2) Modifique la configuración hasta que sea propagable, no está admitido propagar la configuración con FI=0 y FZ=0. Véase el apartado 4.2.2.2

(*) El asterisco sirve como referencia para los casos de uso sin sensor de flujo

Tabla 14: Solución de los problemas

6 SIGNIFICADO DE CADA PARÁMETRO

6.1 Menú Usuario

Desde el menú principal, pulsando el botón MODE (o utilizando el menú de selección pulsando + o -), se accede al MENÚ USUARIO. Dentro del menú, pulsando el botón MODE, se visualizan las siguientes magnitudes en sucesión.

6.1.1 FR: Visualización de la frecuencia de rotación

Frecuencia de rotación actual con la que se está gobernando la electrobomba en [Hz].

6.1.2 VP: Visualización de la presión

Presión de la instalación medida en [bar] o [psi] según el sistema de medida utilizado.

6.1.3 C1: Visualización de la corriente de fase

Corriente de fase de la electrobomba en [A]

Bajo el símbolo de la corriente de fase C1 puede aparecer un símbolo circular intermitente. Dicho símbolo indica la prealarma de superación de la corriente máxima admitida. Si el símbolo destella regularmente significa que se está activando la protección contra la sobrecorriente en el motor y es muy probable que se active la protección. En dicho caso es oportuno controlar que la corriente máxima de la bomba RC esté bien regulada, véase el apartado 6.5.1 y las conexiones a la electrobomba.

6.1.4 PO: Visualización de la potencia suministrada

Potencia suministrada por la electrobomba en [kW].

Bajo el símbolo de la potencia medida PO puede aparecer un símbolo circular intermitente. Dicho símbolo indica la prealarma de superación de la potencia máxima admitida.

6.1.5 SM: Monitor de sistema

Visualiza el estado del sistema cuando la instalación es multi inverter. Si la comunicación no está presente, se visualiza un icono que representa la comunicación ausente o cortada. Si hubiera varios inverters conectados entre sí, se visualiza un icono por cada uno de estos. El icono tiene el símbolo de una bomba y debajo de éste aparecen algunos caracteres de estado de la bomba.

Según el estado de funcionamiento, se visualiza aquello que está indicado en la Tabla 15.

Visualización del sistema		
Estado	Icono	Información de estado debajo del icono
Inverter en run	Símbolo de la bomba que gira	Frecuencia actuada en tres cifras
Inverter en standby	Símbolo de la bomba estático	SB
Inverter en fallo	Símbolo de la bomba estático	F

Tabla 15: Visualización del monitor de sistema SM

Si el inverter está configurado como reserva, la parte superior del icono que representa el motor aparecerá colorada, la visualización quedará como en la Tabla 15, salvo que en el caso de que el motor esté parado, se visualiza F en lugar de Sb.

Si uno o varios inverters tienen RC sin configurar, aparecerá una A en lugar de la información de estado (debajo de todos los iconos de los inverters presentes) y el sistema no arrancará.



Para reservar más espacio para la visualización del sistema, no aparece el nombre del parámetro SM, sino que aparece escrito "sistema" debajo del nombre del menú.

6.1.6 VE: Visualización de la versión

Versión hardware y software incorporados en el aparato.

6.2 Menú monitor

Desde el menú principal, manteniendo pulsados simultáneamente durante 2 s los botones "SET" y "-" (menos), o utilizando el menú de selección pulsando + o -, se accede al MENÚ MONITOR.

Dentro del menú, pulsando el botón MODE, se visualizan las siguientes magnitudes en sucesión.

6.2.1 VF: Visualización del flujo

Visualiza el flujo instantáneo en [litros/min] o [gal/min] según la unidad de medida configurada. Si estuviera seleccionada la modalidad sin sensor de flujo, visualiza un flujo adimensional.

6.2.2 TE: Visualización de la temperatura de los finales de potencia

6.2.3 BT: Visualización de la temperatura de la tarjeta electrónica

6.2.4 FF: Visualización del historial de fallos

Visualización cronológica de los fallos producidos durante el funcionamiento del sistema.

Debajo del símbolo FF aparecen dos números x/y: "x" indica el fallo visualizado e "y" el número total de fallos presentes; a la derecha de estos números aparece una indicación sobre el tipo de fallo visualizado.

Los botones + y - sirven para hacer correr la lista de los fallos: Pulsando el botón "-" se retrocede en el histórico hasta pararse en el error presente más viejo, pulsando el botón "+" se avanza en el histórico hasta pararse en el error presente más reciente.

Los fallos se visualizan en orden cronológico a partir de aquel más viejo en el tiempo $x=1$ hasta aquel más reciente $x=y$. El número máximo de fallos visualizables es 64; una vez alcanzado dicho número, se comienzan a sobrescribir los más viejos.

Este elemento de menú muestra la lista de los fallos, pero no admite el reajuste. El reajuste puede hacerse sólo con el mando específico desde el elemento RF del MENÚ ASISTENCIA TÉCNICA.

Ni un reajuste manual ni apagando el aparato, ni restableciendo los valores de fábrica, cancela el historial de los fallos, sólo el procedimiento antedicho.

6.2.5 CT: Contraste de la pantalla

Regula el contraste de la pantalla.

6.2.6 **LA: Idioma**

Visualización en uno de los siguientes idiomas:

- Italiano
- Inglés
- Francés
- Alemán
- Español
- Holandés
- Sueco
- Turco
- Eslovaco
- Rumano

6.2.7 **HO: Horas de funcionamiento**

Indica en dos líneas las horas de encendido del inverter y las horas de trabajo de la bomba.

6.3 **Menú Setpoint**

Desde el menú principal, mantenga pulsados simultáneamente los botones "MODE" y "SET", hasta que en la pantalla aparezca "SP" (o utilice el menú de selección pulsando + o -). Los botones "+" y "-" permiten aumentar y disminuir respectivamente la presión de presurización de la instalación.

Para salir del menú actual y volver al menú principal, pulse SET.

Desde este menú se configura la presión con la que se desea que la instalación trabaje.

El rango de regulación depende del sensor utilizado (véase PR: apartado 6.5.7) y varía según la Tabla 16. La presión puede visualizarse en [bar] o [psi] según el sistema de medida seleccionado.

Presiones de regulación		
Tipo de sensor utilizado	Presión de regulación [bar]	Presión de regulación [psi]
16 bar	1,0 - 15,2	14 - 220
25 bar	1,0 - 23,7	14 - 344
40 bar	1,0 - 38,0	14 - 551

Tabla 16: Presiones máximas de regulación

6.3.1 **SP: Configuración de la presión de setpoint**

Presión con la que se presuriza la instalación si no hay ninguna función de regulación de presión auxiliar activa.

6.3.2 **Configuración de las presiones auxiliares**

El inverter puede variar la presión de set point de acuerdo con el estado de las entradas; se pueden configurar hasta 4 presiones auxiliares por un total de 5 set point diferentes. Para las conexiones eléctricas, véase el apartado 2.2.4.2., para las configuraciones del programa, véase el apartado 6.6.13.3.



Si estuvieran activas simultáneamente varias funciones de presión auxiliar asociadas a varias entradas, el inverter realizará la presión menor de todas aquellas activas



Los setpoint auxiliares están inhabilitados si no se utilizara el sensor de flujo (FI=0) y si FZ se utilizara según el modo de frecuencia mínima (FZ ≠ 0).

6.3.2.1 P1: Configuración de la presión auxiliar 1

Presión con la que se presuriza la instalación si se activa la función de presión auxiliar en la entrada 1.

6.3.2.2 P2: Configuración de la presión auxiliar 2

Presión con la que se presuriza la instalación si se activa la función de presión auxiliar en la entrada 2.

6.3.2.3 P3: Configuración de la presión auxiliar 3

Presión con la que se presuriza la instalación si se activa la función de presión auxiliar en la entrada 3.

6.3.2.4 P4: Configuración de la presión auxiliar 4

Presión con la que se presuriza la instalación si se activa la función de presión auxiliar en la entrada 4.



La presión de arranque de la bomba está asociada a la presión configurada (SP, P1, P2, P3, P4) y a RP.
RP indica la disminución de presión respecto de "SP" (o de una presión auxiliar si está activa) que provoca el arranque de la bomba.

*Ejemplo: SP = 3,0 [bar]; RP = 0,5 [bar]; ninguna función de presión auxiliar activa:
Durante el funcionamiento normal, la instalación está presurizada en 3,0 [bar].
La electrobomba podrá arrancar cuando la presión descienda por debajo de 2,5 [bar].*



La configuración de una presión (SP, P1, P2, P3, P4) muy alta respecto de las prestaciones de la bomba puede provocar falsos errores de falta de agua BL; en estos casos, baje la presión configurada o utilice una bomba adecuada para las necesidades de la instalación.

6.4 Menú Manual

Desde el menú principal, mantenga pulsados simultáneamente los botones "SET" & "+" & "-", hasta que en la pantalla aparezca "FP" (o utilice el menú de selección pulsando + o -).

El menú permite visualizar y modificar varios parámetros de configuración: el botón MODE permite hojear las páginas de menú, los botones + y - permiten aumentar y disminuir respectivamente el valor del parámetro en cuestión. Para salir del menú actual y volver al menú principal, pulse SET.



dentro de la modalidad manual, independientemente del parámetro visualizado, siempre es posible ejecutar los siguientes mandos:

Puesta en marcha temporal de la electrobomba

Pulsando simultáneamente los botones MODE y - se pone en marcha la bomba con la frecuencia FP; el funcionamiento se mantiene hasta que se sueltan ambos botones

Cuando se activa el mando bomba ON o bomba OFF, la pantalla recibe la comunicación.

Puesta en marcha de la bomba

La presión contemporánea de los botones "MODE" y "-" y "+" provoca la puesta en marcha de la electrobomba con frecuencia FP. El estado de marcha permanece hasta que se pulsa la tecla SET. Pulsando posteriormente SET se sale manualmente del menú.

Cuando se activa el mando bomba ON o bomba OFF, la pantalla recibe la comunicación.

Inversión del sentido de rotación

Pulsando simultáneamente los botones SET - durante 2 segundos como mínimo, la electrobomba cambia el sentido de rotación. La función está activa incluso con el motor encendido.

6.4.1 FP: Configuración de la frecuencia de prueba

Muestra la frecuencia de prueba en [Hz] y permite configurarla con los botones "+" y "-".

El valor por defecto es FN – 20% y puede configurarse entre 0 y FN.

6.4.2 VP: Visualización de la presión

Presión de la instalación medida en [bar] o [psi] según el sistema de medida utilizado.

6.4.3 C1: Visualización de la corriente de fase

Corriente de fase de la electrobomba en [A]

Bajo el símbolo de la corriente de fase C1 puede aparecer un símbolo circular intermitente. Dicho símbolo indica la prealarma de superación de la corriente máxima admitida. Si el símbolo destella regularmente significa que se está activando la protección contra la sobrecorriente en el motor y es muy probable que se active la protección. En dicho caso es oportuno controlar que la corriente máxima de la bomba RC esté bien regulada, véase el apartado 6.5.1 y las conexiones a la electrobomba.

6.4.4 PO: Visualización de la potencia suministrada

Potencia suministrada por la electrobomba en [kW].

Bajo el símbolo de la potencia medida PO puede aparecer un símbolo circular intermitente. Dicho símbolo indica la prealarma de superación de la potencia máxima admitida.

6.4.5 RT: Configuración del sentido de rotación

Si el sentido de rotación de la electrobomba no es correcto, se puede invertir cambiando este parámetro. Dentro de este elemento de menú, pulsando los botones + y – se activan y se visualizan los dos posibles estados “0” o “1”. La secuencia de las fases se visualiza en la pantalla en la línea de comentario. La función está activa incluso con el motor encendido.

De no ser posible observar el sentido de rotación del motor, en modalidad manual, proceda de la siguiente manera:

- ponga en marcha la bomba con frecuencia FP (pulsando MODE y + o MODE + -)
- abra un elemento de servicio y observe la presión
- sin modificar la cantidad extraída, cambiar el parámetro RT y observar otra vez la presión.
- el parámetro RT correcto es aquel que requiere, una presión más alta.

6.4.6 VF: Visualización del flujo

Si se selecciona el sensor de flujo, permite visualizar el flujo en la unidad de medida seleccionada. La unidad de medida puede ser [l/min] o [gal/min], véase el apartado 6.5.8. En el caso de funcionamiento sin sensor de flujo, se visualiza --.

6.5 Menú Instalador

Desde el menú principal, mantenga pulsados simultáneamente los botones “MODE” & “SET” & “-”, hasta que en la pantalla aparezca “RC” (o utilice el menú de selección pulsando + o -). El menú permite visualizar y modificar varios parámetros de configuración: el botón MODE permite hojear las páginas de menú, los botones + y - permiten aumentar y disminuir respectivamente el valor del parámetro en cuestión. Para salir del menú actual y volver al menú principal, pulse SET.

6.5.1 RC: Configuración de la corriente nominal de la electrobomba

Corriente nominal absorbida de una fase de la bomba en Amperios (A). Para los modelos con alimentación monofásica, habrá que configurar la corriente de absorción del motor si estuviera alimentado por un cable trifásico de 230V. Para los modelos con alimentación trifásica de 400V, habrá que configurar la corriente de absorción del motor si estuviera alimentado por un cable trifásico de 400V.

Si el parámetro configurado es más bajo que el correcto, durante el funcionamiento aparecerá el error "OC" en cuanto se supere durante un cierto tiempo la corriente configurada.

Si el parámetro configurado es más alto que el correcto, la protección amperimétrica se activará de forma impropia superando el umbral de seguridad del motor.



Durante el primer encendido y al restablecer los valores de fábrica, RC está configurado en 0,0 [A] y será necesario configurarlo con el valor correcto porque, en caso contrario, la máquina no arrancará y mostrará el mensaje de error EC.

6.5.2 **RT: Configuración del sentido de rotación**

Si el sentido de rotación de la electrobomba no es correcto, se puede invertir cambiando este parámetro. Dentro de este elemento de menú, pulsando los botones + y – se activan y se visualizan los dos posibles estados “0” o “1”. La secuencia de las fases se visualiza en la pantalla en la línea de comentario. La función está activa incluso con el motor encendido.

De no ser posible respetar el sentido de rotación del motor, hay que hacer lo siguiente:

- abra un elemento de servicio y observe la frecuencia.
- sin modificar la cantidad extraída, cambiar el parámetro RT y observar otra vez la frecuencia FR.
- El parámetro RT correcto es el que requiere, con cantidad extraída equivalente, una frecuencia FR más baja.

ATENCIÓN: para algunas electrobombas podría suceder que la frecuencia no varíe mucho en los dos casos y que sea difícil entender cuál es el sentido de rotación exacto. En estos casos se puede repetir la prueba antedicha, pero en vez de observar la frecuencia, se puede intentar observando la corriente de fase absorbida (parámetro C1 en el menú usuario). El parámetro RT correcto es el que requiere, con cantidad extraída equivalente, una corriente de fase C1 más baja.

6.5.3 **FN: Configuración de la frecuencia nominal**

Este parámetro define la frecuencia nominal de la electrobomba y puede configurarse entre un mínimo de 50 [Hz] y un máximo de 200 [Hz].

Pulsando los botones “+” o “-” se selecciona la frecuencia deseada a partir de 50 [Hz].

Los valores de 50 y 60 [Hz], siendo los más comunes, están privilegiados en la selección: configurando cualquier valor de frecuencia, cuando se llega a 50 ó 60 [Hz], se detiene el aumento o la disminución; para modificar la frecuencia de uno de estos dos valores es necesario soltar los botones y pulsar el botón “+” o “-” durante al menos 3 segundos.



Durante el primer encendido y al restablecer los valores de fábrica, FN está configurado en 50 [Hz] y será necesario configurarlo con el valor correcto indicado en la bomba.

Cada modificación de FN es interpretada como un cambio de sistema, por lo que FS, FL y FP se redimensionarán automáticamente en función de la FN configurada. Cada vez que modifique FN, controle que FS, FL y FP no se hayan redimensionado de manera incorrecta.

6.5.4 **OD: Tipo de instalación**

Posibles valores 1 y 2 relativos a una instalación rígida y una instalación elástica.

El inverter sale de fábrica con modalidad 1 adecuada para la mayoría de las instalaciones. En presencia de oscilaciones sobre la presión que no se consiguen estabilizar accionando los parámetros GI y GP pasar a la modalidad 2.

IMPORTANTE: en las dos configuraciones cambian los valores de los parámetros de regulación **GP** y **GI**. Además, los valores de GP y GI configurados en la modalidad 1 se encuentran en una memoria diferente de los valores de GP y GI configurados en la modalidad 2. Por lo tanto, por ejemplo, cuando se pasa a la modalidad 2, el valor de GP de la modalidad 1 es sustituido por el valor de GP de la modalidad 2, pero se mantiene y se lo encuentra nuevamente si se vuelve a la modalidad 1. Un mismo valor visualizado en la pantalla tiene un peso diferente en una o en la otra modalidad, porque el algoritmo de control es diferente.

6.5.5 **RP: Configuración de la disminución de presión por re arranque**

Indica la disminución de presión respecto de “SP” que provoca el re arranque de la bomba.

Por ejemplo, si la presión de setpoint es de 3,0 [bar] y RP es de 0,5 [bar], el arranque se hará con 2,5 [bar].

Se puede configurar el “RP” de un mínimo de 0,1 a un máximo de 5 bar. En condiciones particulares (por ejemplo en el caso de un setpoint más bajo que el mismo RP) puede ser limitado automáticamente.

Para facilitar al usuario, en la página de configuración de RP también aparece seleccionada, debajo del símbolo RP, la presión efectiva de arranque, véase la Figura 17.



Figura 17: Configuración de la presión por re arranque

6.5.6 **AD: Configuración de la dirección**

Es importante sólo en la conexión multi inverter. Configura la dirección de comunicación a asignar al inverter. Los posibles valores son: automático (por defecto) o dirección asignada manualmente.

Las direcciones configuradas manualmente pueden asumir valores de 1 a 8. La configuración de las direcciones debe ser homogénea para todos los inverters que componen el grupo: para todos automática, o para todos manual. No está permitido configurar direcciones iguales.

Tanto en el caso de asignación mixta de las direcciones (algunas manuales y otras automáticas), como en el caso de direcciones duplicadas, se señalará un error. La señal del error se activará visualizando una E intermitente en el lugar de la dirección de la máquina.

Si la asignación seleccionada es automática, cada vez que se encienda el sistema se asignarán direcciones que pueden ser diferentes de aquellas anteriores, pero esto no perjudica el funcionamiento correcto.

6.5.7 **PR: Sensor de presión**

Configuración del tipo de sensor de presión utilizado. Este parámetro permite seleccionar un sensor de presión ratiométrico o de corriente. Para cada uno de estos dos tipos de sensores se pueden seleccionar fondos de escala diferentes. Escogiendo un sensor tipo ratiométrico (por defecto) se debe utilizar la entrada Press 1 para su conexión. Si se utiliza un sensor de corriente 4-20mA se deben utilizar los bornes de tornillo en la regleta de las entradas.

(Véase Conexión del sensor de presión apartado 2.2.3.1)

Configuración del sensor de presión				
Valor PR	Tipo de sensor	Indicación	Fondo de escala [bar]	Fondo de escala [psi]
0	6.6 Ratiométrico (0-5V)	501 R 16 bar	16	232
1	6.7 Ratiométrico (0-5V)	501 R 25 bar	25	363
2	6.8 Ratiométrico (0-5V)	501 R 40 bar	40	580
3	4-20 mA	4/20 mA 16 bar	16	232
4	4-20 mA	4/20 mA 25 bar	25	363
5	4-20 mA	4/20 mA 40 bar	40	580

Tabla 17: Configuración del sensor de presión



La configuración del sensor de presión no depende de la presión que se desea obtener sino del sensor que se monta en la instalación.

6.5.8 **MS: Sistema de medición**

Configura el sistema de unidad entre internacional y anglosajona. Las magnitudes visualizadas están indicadas en la Tabla 18.

Unidades de medida visualizadas		
Magnitud	Unidad de medida internacional	Unidad de medida anglosajona
Presión	bar	psi
Temperatura	°C	°F
Flujo	l / min	gal / min

Tabla 18: Sistema de unidades de medida

6.5.9 FI: Configuración del sensores de flujo

Permite configurar el funcionamiento según la Tabla 19.

Configuración del sensor de flujo		
Valor	Tipo de utilización	Notas
0	sin sensor de flujo	Por defecto
1	sensor de flujo individual específico (F3.00)	
2	sensor de flujo múltiple específico (F3.00)	
3	configuración manual para un sensor genérico de flujo por impulsos individual	
4	configuración manual para un sensor genérico de flujo por impulsos múltiple	

Tabla 19: Configuraciones del sensor de flujo

En el caso de funcionamiento multi inverter es posible especificar el uso de sensores múltiples.

6.5.9.1 Funcionamiento sin sensor de flujo

Seleccionando la configuración sin sensor de flujo se deshabilitan automáticamente las configuraciones de KF y FD porque los parámetros no son necesarios. El mensaje de parámetro deshabilitado es comunicado por un icono representado por un candado.

Es posible seleccionar 2 modos diferentes de funcionamiento sin sensor de flujo utilizando el parámetro FZ (véase el apartado 6.5.12):

Modo de frecuencia mínima: este modo permite configurar la frecuencia (FZ) por debajo de la que se considera que el flujo es nulo. En este modo la electrobomba se detiene cuando su frecuencia de rotación desciende por debajo de FZ durante un tiempo equivalente a T2 (véase el apartado 6.6.3).

IMPORTANTE: una configuración incorrecta de FZ implica:

1. Si FZ es demasiado alta, la electrobomba podría apagarse incluso si hay flujo para luego reencenderse tan pronto como la presión desciende por debajo de la presión de arranque (véase 6.5.5). Entonces se podrían producir encendidos y apagados reiterados incluso muy cercanos entre sí.
2. Si FZ es muy baja, la electrobomba podría no apagarse nunca incluso si falta flujo o si el flujo es muy bajo. Esta situación podría provocar la avería de la electrobomba por recalentamiento.



Puesto que la frecuencia de cero flujo FZ puede variar al modificarse el Setpoint, es importante que:

1. cada vez que se modifica el Setpoint se compruebe que el valor de FZ configurado sea adecuado para el nuevo Setpoint.



Los setpoint auxiliares están inhabilitados si no se utilizara el sensor de flujo (FI=0) y si FZ se utilizara según el modo de frecuencia mínima (FZ ≠ 0).

ATENCIÓN: el modo de frecuencia mínima es el único modo de funcionamiento sin sensor de flujo admitido para los sistemas multi inverter.

Modo autoadaptativo: este modo consiste en un específico y eficaz algoritmo autoadaptativo que permite funcionar en casi todos los casos sin ningún problema. El algoritmo adquiere informaciones y actualiza sus parámetros durante el funcionamiento. Para que el funcionamiento sea perfecto, es oportuno que no haya evoluciones periódicas de la instalación hidráulica que modifiquen mucho las características entre sí (como por ejemplo electroválvulas que cambian sectores hidráulicos con características muy diferentes entre sí), porque el algoritmo se adapta a uno de estos y podría no dar los resultados esperados ni bien se efectúa la

conmutación. Por el contrario, no hay ningún problema si la instalación queda con características similares (longitud, elasticidad y caudal mínimo deseado).

En cada reencendido o reajuste de la máquina, los valores memorizados se reajustan; por dicho motivo se necesita un tiempo que permita de nuevo la adaptación.

El algoritmo utilizado mide varios parámetros sensibles y analiza el estado de la máquina para detectar la presencia y la magnitud del flujo. Por dicho motivo y para que no se produzcan falsos errores, es necesario configurar correctamente los parámetros, especialmente:

- asegúrese de que el sistema no tenga oscilaciones durante la regulación (en caso de oscilaciones, cambie los parámetros GP y GI apartados 6.6.4 y 6.6.5)
- configure correctamente la corriente RC
- configure un flujo mínimo FT adecuado
- configure una frecuencia mínima FL correcta
- configure el sentido de rotación correcto

ATENCIÓN: el modo autoadaptativo no está permitido para los sistemas multi inverter.

IMPORTANTE: el sistema es capaz en ambos modos de funcionamiento de detectar la falta de agua, midiendo la corriente absorbida por la bomba y comparándola con el parámetro RC (ver 6.5.1).

Si se configura una frecuencia máxima de trabajo FS que no permite absorber un valor cercano a la corriente con carga plena de la bomba, se podrían manifestar falsos errores de falta de agua BL. En dichos casos, para solucionar el problema se puede actuar de la siguiente manera: abra los elementos de servicio hasta alcanzar la frecuencia FS y observe en esta frecuencia la absorción de la bomba (se puede observar fácilmente en el parámetro C1 corriente de fase del menú Usuario), posteriormente, configure el valor de corriente leído como RC (Menú Instalador).

6.5.9.1.1 Método veloz de autoaprendizaje para el modo autoadaptativo

El algoritmo de autoaprendizaje se adapta automáticamente a los diferentes sistemas adquiriendo informaciones sobre el tipo de sistema

Se puede agilizar la caracterización del sistema utilizando el procedimiento de aprendizaje veloz:

- 1) encienda el aparato o, si ya estuviera encendido, pulse simultáneamente durante 2 segundos MODE SET + - para provocar un reajuste.
- 2) vaya al menú instalador (MODE SET -), configure el elemento FI en 0 (ningún sensor de flujo) y, en el mismo menú, pase al elemento FT;
- 3) abra un elemento de servicio y haga funcionar la bomba;
- 4) cierre el elemento de servicio muy lentamente hasta alcanzar el flujo mínimo (elemento cerrado) y cuando se haya estabilizado, tome nota de la frecuencia en la que se asienta;
- 5) Espere 1-2 minutos la lectura del flujo simulado, que es indicada por el apagado del motor.
- 6) abra un elemento de servicio a fin de realizar una frecuencia de 2 - 5 [Hz] más respecto de la frecuencia leída antes de esperar 1-2 minutos a que se apague de nuevo.

IMPORTANTE: el método será efectivo sólo si con el cierre lento, indicado en el punto 4), se logra mantener la frecuencia en un valor fijo hasta la lectura del flujo VF. No se puede considerar un procedimiento válido si durante el tiempo siguiente al cierre la frecuencia se coloca en 0 [Hz]; en este caso habrá que repetir las operaciones a partir del punto 3, o bien se puede dejar que la máquina memorice por su cuenta durante el tiempo antedicho.

6.5.9.2 **Funcionamiento con sensor de flujo específico predeterminado**

Las siguientes indicaciones son válidas tanto para el sensor individual como para los sensores múltiples.

El uso del sensor de flujo permite la medición efectiva del flujo y la posibilidad de funcionar en aplicaciones específicas.

Eligiendo entre uno de los sensores predeterminados disponibles es necesario configurar el diámetro del tubo en pulgadas desde la página FD para la lectura de un flujo correcto (véase el apartado 6.5.10).

Seleccionando un sensor predeterminado se deshabilita automáticamente la configuración de FK. El mensaje de parámetro deshabilitado es comunicado por un icono representado por un candado.

6.5.9.3 Funcionamiento con sensor de flujo genérico

Las siguientes indicaciones son válidas tanto para el sensor individual como para los sensores múltiples. El uso del sensor de flujo permite la medición efectiva del flujo y la posibilidad de funcionar en aplicaciones específicas.

Esta configuración permite utilizar un sensor genérico de flujo por impulsos mediante la configuración del Factor K, o bien el factor de conversión impulsos/litro que depende del sensor y del tubo en el que está instalado. Esta modalidad de funcionamiento puede ser útil también en el caso en que, teniendo a disposición un sensor de aquellos predeterminados, se desea instalarlo en un tubo cuyo diámetro no está presente en aquellos disponibles en la página FD. El Factor K también puede utilizarse montando un sensor predeterminado si se desea regular exactamente el sensor de flujo; obviamente habrá que tener a disposición un medidor preciso de flujo. El Factor K debe configurarse desde la página FK (véase el apartado 6.5.11).

Eligiendo un sensor de flujo genérico se deshabilita automáticamente la configuración de FD. El mensaje de parámetro deshabilitado es comunicado por un icono representado por un candado.

6.5.10 FD: Configuración del diámetro del tubo

Diámetro en pulgadas del tubo en el que está instalado el sensor de flujo. Se puede configurar sólo si se ha elegido un sensor de flujo predeterminado.

Si se reguló FI para la configuración manual del sensor de flujo o se seleccionó el funcionamiento sin flujo, el parámetro FD estará bloqueado. El mensaje de parámetro deshabilitado es comunicado por un icono representado por un candado.

El rango de configuración varía entre ½" y 24".

Los tubos y las bridas en los que se monta el sensor de flujo pueden ser, a igualdad de diámetro, de distintos materiales y formas; las secciones de paso pueden ser diferentes. Dado que en los cálculos del flujo se consideran algunos valores de conversión medios para poder funcionar con todos los tipos de tubos, esto puede provocar un ligero error en la lectura del flujo. El valor leído podría tener una pequeña diferencia de porcentaje, pero si el usuario necesita una lectura más precisa, se puede proceder de la siguiente manera: monte en la tubería un lector de flujo patrón, configure FI como configuración manual, modifique el Factor K hasta que el inverter llegue a tener la misma lectura que el instrumento patrón, véase el apartado 6.5.11. Lo mismo es válido si se dispone de un tubo de sección no estándar; por consiguiente: o se inserta la sección más próxima aceptando el error, o se pasa a la configuración del Factor K, obteniéndola de la Tabla 20.



Una configuración incorrecta de FD provoca una falsa lectura del flujo con probables problemas de apagado.



Un diámetro incorrecto del tubo donde se conecta el sensor de flujo puede provocar errores de lectura del flujo y comportamientos anormales del sistema.

Ejemplo: si se conectara el sensor de flujo en un tramo de tubería de DN 100, el flujo mínimo que el sensor F3.00 logrará leer será de 70,7 l/min. Por debajo de este flujo el inverter apagará las bombas incluso ante la presencia de un flujo alto, por ejemplo de 50l/min.

6.5.11 FK: Configuración del factor de conversión impulsos/litro

Indica el número de impulsos relativos al paso de un litro de fluido; es una característica del sensor utilizado y de la sección del tubo en el que está montado.

Si hubiera un sensor de flujo genérico con salida por impulsos, habrá que configurar FK según las indicaciones dadas en el manual del fabricante del sensor.

Si FI está configurado para un sensor de flujo específico en aquellos predeterminados o está seleccionado el funcionamiento sin flujo, el parámetro estará bloqueado. El mensaje de parámetro deshabilitado es comunicado por un icono representado por un candado.

El rango de configuración varía entre 0,01 y 320,00 impulsos/litro'. El parámetro se modifica pulsando SET o MODE. Los valores de flujo medidos, configurando el diámetro del tubo FD, pueden ser ligeramente diferentes del flujo efectivo medido a causa del factor de conversión medio adoptado en los cálculos, tal como explicado en el apartado 6.5.10 y KF también puede utilizarse con uno de los sensores predeterminados, tanto para trabajar con diámetros del tubo no estándar como para realizar una regulación.

En la Tabla 20 se indica el Factor K utilizado por el inverter de acuerdo con el diámetro del tubo si se utilizara el sensor F3.00.

Tabla de las correspondencias de los diámetros y Factor K para el sensor de flujo F3.00				
Diámetro tubo [inch]	Diámetro interior tubo DN [mm]	Factor K	Flujo mínimo l/min	Flujo máximo l/min
1/2	15	225.0	1.6	85
3/4	20	142.0	2.8	151
1	25	90.0	4.4	236
1 1/4	32	60.7	7.2	386
1 1/2	40	42.5	11.3	603
2	50	24.4	17.7	942
2 1/2	65	15.8	29.8	1592
3	80	11.0	45.2	2412
3 1/2	90	8.0	57.2	3052
4	100	6.1	70.7	3768
5	125	4.0	110.4	5888
6	150	2.60	159.0	8478
8	200	1.45	282.6	15072
10	250	0.89	441.6	23550
12	300	0.60	635.9	33912
14	350	0.43	865.5	46158
16	400	0.32	1130.4	60288
18	450	0.25	1430.7	76302
20	500	0.20	1766.3	94200
24	600	0.14	2543.4	135648

Tabla 20: Diámetros de los tubos, factor de conversión FK, flujo mínimo y máximo admisible

ATENCIÓN: siempre tome como referencia las notas de instalación del fabricante, la compatibilidad de los parámetros eléctricos del sensor de flujo con aquellos del inverter y la exacta correspondencia de las conexiones. una configuración incorrecta provoca una falsa lectura del flujo con probables problemas de apagado o un funcionamiento continuo sin apagarse jamás.

6.5.12 FZ: Configuración de la frecuencia de cero flujo

Este modo permite configurar la frecuencia por debajo de la que se considera que el flujo es nulo. Es posible configurarla solamente en caso de programación de FI para funcionamiento sin sensor de flujo. Si FI está configurado para funcionar con sensor de flujo, el parámetro FZ está bloqueado. El mensaje de parámetro deshabilitado es comunicado por un icono representado por un candado.

En el caso de configuración de FZ = 0 Hz, el inverter utilizará el modo de funcionamiento autoadaptativo; de configurar el FZ ≠ 0 Hz, entonces el inverter utilizará el modo de funcionamiento con frecuencia mínima (véase apartado 6.5.9.1).

6.5.13 FT: Configuración del umbral de apagado

Configura un umbral mínimo del flujo por debajo del cual, si hay presión, el inverter apaga la electrobomba. Este parámetro se utiliza en el funcionamiento sin sensor de flujo y con sensor de flujo, pero los dos parámetros son diferentes; por consiguiente, incluso cambiando la configuración de FI, el valor de FT siempre es congruente con el tipo de funcionamiento sin sobrescribir los dos valores. En el funcionamiento con sensor de flujo, el parámetro FT es en litros/minuto o gal/min, mientras que sin sensor de flujo es un valor adimensional.

En el interior de la página, además del valor de flujo de apagado FT a configurar, para facilitar el uso se indica el flujo medido. Esto aparece en un recuadro remarcado situado debajo del nombre del parámetro FT y tiene la sigla "fl". En el caso de funcionamiento sin sensor de flujo, el flujo mínimo "fl" visualizado en el recuadro no está disponible inmediatamente, sino que pueden pasar algunos minutos de funcionamiento para calcularlo.

ATENCIÓN: configurando un valor de FT muy alto se pueden producir apagados no deseados; configurando un valor muy bajo se puede causar un funcionamiento continuo sin apagarse jamás.

6.5.14 SO: Factor de funcionamiento en seco

Configura un umbral mínimo del factor de funcionamiento en seco, por debajo del cual se detecta la falta de agua. El factor de funcionamiento en seco es un parámetro adimensional que se obtiene de la combinación entre la corriente absorbida y el factor de potencia de la bomba. Gracias a este parámetro se logra establecer correctamente el momento en que una bomba tiene aire en el rodete o tiene el flujo de aspiración interrumpido. Este parámetro se utiliza en todos los sistemas multi inverter y en todos los sistemas sin sensor de flujo. Si se trabaja con un solo inverter y sensor de flujo, el SO está bloqueado y desactivado.

Para facilitar la configuración, en el interior de la página (además del valor del factor mínimo de funcionamiento en seco SO a configurar) se indica el factor de funcionamiento en seco medido instantáneamente. El valore medido aparece en un recuadro remarcado situado debajo del nombre del parámetro SO y tiene la sigla "SOm".

En la configuración multi inverter, SO es un parámetro que se puede programar entre los distintos inverters, pero no es un parámetro sensible, es decir que no tiene que ser obligatoriamente igual en todos los inverters. Cuando se detecta un cambio de SO se solicita si se desea propagar el valor a todos los inverters presentes.

6.5.15 MP: Presión mín. de apagado por falta de agua

Configura una presión mínima de apagado por falta de agua. Si la presión del sistema alcanzara una presión inferior a MP, se señalará la falta de agua.

Este parámetro se utiliza en todos los sistemas que no incorporan el sensor de flujo. Si se trabaja con un sensor de flujo, MP está bloqueado y desactivado.

El valor por defecto de MP es 0,0 bar y puede configurarse hasta 5,0 bar.

Si MP es igual a 0 (por defecto), la detección del funcionamiento en seco depende del flujo o del factor de funcionamiento en seco SO; si MP no fuera 0, la falta de agua se detectará cuando la presión fuera menor que MP. Para que se detecte la alarma por falta de agua, la presión debe estar por debajo del valor de MP durante el tiempo TB, véase el apartado 6.6.1.

En la configuración multi inverter, MP es un parámetro sensible, es decir que debe ser igual en toda la cadena de inverters que están comunicados y, cuando varía, el cambio se propaga automáticamente en los demás inverters.

6.6 Menú Asistencia Técnica

Desde el menú principal, mantenga pulsados simultáneamente los botones "MODE" & "SET" & "+", hasta que en la pantalla aparezca "TB" (o utilice el menú de selección pulsando + o -). El menú permite visualizar y modificar varios parámetros de configuración: el botón MODE permite hojear las páginas de menú, los botones + y - permiten aumentar y disminuir respectivamente el valor del parámetro en cuestión. Para salir del menú actual y volver al menú principal, pulse SET.

6.6.1 TB: Tiempo de bloqueo por falta de agua

La configuración del tiempo de espera del bloqueo por falta de agua permite seleccionar el tiempo (en segundos) empleado por el inverter para señalar la falta de agua de la electrobomba.

Puede resultar útil variar este parámetro cuando se sepa el retraso entre el momento en que se enciende la electrobomba y el momento en que empieza efectivamente el suministro. Un ejemplo puede ser aquel de una instalación donde la tubería de aspiración de la electrobomba es muy larga y puede tener alguna pérdida pequeña. En este caso, podría suceder que la tubería en cuestión se vacíe, incluso si no faltara agua, y que la electrobomba tarde un cierto tiempo para recargarse, suministrar flujo y presurizar la instalación.

6.6.2 T1: Tiempo de apagado tras la señal de baja presión

Configura el tiempo de apagado del inverter desde que recibe la señal de baja presión (véase Configuración de la detección de baja presión apartado 6.6.13.5). La señal de baja presión puede recibirse en las 4 entradas configurando la entrada adecuadamente (véase Setup de las entradas digitales auxiliares IN1, IN2, IN3, IN4 apartado 6.6.13).

T1 puede configurarse entre 0 y 12 s. La configuración de fábrica es de 2 s.

6.6.3 T2: Retardo de apagado

Configura el retardo con el que se debe apagar el inverter a partir del momento en que se producen las condiciones de apagado: presurización de la instalación y flujo inferior al flujo mínimo. T2 puede configurarse entre 5 y 120 s. La configuración de fábrica es de 10 s.

6.6.4 GP: Coeficiente de ganancia proporcional

Por lo general, el valor proporcional debe aumentarse para los sistemas caracterizados por ser elásticos (tuberías de PVC y amplias) y disminuirse en las instalaciones rígidas (tuberías de hierro y estrechas). Para mantener constante la presión en la instalación, el inverter realiza un control tipo PI en el error de presión detectado. Según este error, el inverter calcula la potencia a suministrar a la electrobomba. El comportamiento de este control depende de los parámetros GP y GI configurados. Para solucionar diferentes comportamientos de los diferentes tipos de instalaciones hidráulicas donde el sistema puede funcionar, el inverter permite seleccionar parámetros diferentes de aquellos configurados en fábrica. **Para casi todas las instalaciones, el parámetro GP y GI de fábrica son aquellos ideales.** No obstante, si se plantean problemas de regulación es posible cambiar esta configuración.

6.6.5 GI: Coeficiente de ganancia integral

Aumente el valor de GI si se produjeran grandes caídas de presión al aumentar repentinamente el flujo o de una respuesta lenta del sistema. Por el contrario, disminuya el valor de GI si se produjeran oscilaciones de presión alrededor del valor de setpoint.



Un ejemplo típico de una instalación en la que es necesario disminuir GI es aquel en el que el inverter se encuentra lejos de la electrobomba. En este caso se puede provocar una elasticidad hidráulica que influya sobre el control PI y, por lo tanto, sobre la regulación de la presión.

IMPORTANTE: Para obtener regulaciones de presión satisfactorias, en general es necesario modificar tanto el GP como el GI.

6.6.6 FS: Frecuencia máxima de rotación

Configura la frecuencia de rotación máxima de la bomba. Impone un límite máximo al número de revoluciones y puede configurarse entre FN y FN - 20%. FS permite que, en cualquier condición de regulación, la electrobomba no será nunca controlada a una frecuencia superior a aquella configurada. FS puede redimensionarse automáticamente después de modificar FN, cuando la relación indicada arriba no sea comprobada (ej. si el valor de FS es menor que FN - 20%, FS se redimensionará en FN - 20%).

6.6.7 FL: Frecuencia mínima de rotación

Con FL se configura la frecuencia mínima con la que se hace girar la electrobomba. El valor mínimo que puede adquirir es 0 [Hz], el valor máximo es el 80% de FN; por ejemplo, si FN = 50 [Hz], FL se podrá regular entre 0 y 40 [Hz]. FL puede redimensionarse automáticamente después de modificar FN, cuando la relación indicada arriba no sea comprobada (ej. si el valor de FL es mayor que el 80% de la FN configurada, FL se redimensionará en el 80% de FN).



Configure una frecuencia mínima de acuerdo con las especificaciones del fabricante de la bomba.



El inverter no gobernará la bomba con una frecuencia inferior a FL, lo que significa que si a la frecuencia FL la bomba genera una presión superior al SetPoint, se obtendrá una sobrepresión en el sistema

6.6.8 Configuración del número de inverter y de las reservas

6.6.8.1 **NA: Inverters activos**

Configura el número máximo de inverters que participan en el bombeo.

Puede adquirir valores entre 1 y el número de inverters presentes (máx. 8). El valor por defecto para NA es N, es decir el número de los inverters presentes en la cadena, lo que significa que si se montan o se quitan inverters de la cadena, NA siempre adquirirá el valor equivalente al número de inverters presentes detectados automáticamente. Configurando otro valor que no sea el de N, en el número configurado se fija el número máximo de inverters que pueden participar al bombeo.

Este parámetro sirve cuando hay un límite de bombas que deben estar encendidas y cuando se desee tener uno o varios inverters como reserva (véase IC: apartado 6.6.8.3 y los ejemplos siguientes).

En esta misma página de menú se pueden ver (sin poderlos modificar) los otros dos parámetros del sistema asociados a este número de inverters presentes (es decir N) leído automáticamente por el sistema y NC número máximo de inverters contemporáneos.

6.6.8.2 **NC: Inverters contemporáneos**

Configura el número máximo de inverters que pueden trabajar simultáneamente.

Puede adquirir valores comprendidos entre 1 y NA. Por defecto, NC adquiere el valor NA, lo que significa que aunque NA crezca, NC adquirirá el valor de NA. Configurando un valor diferente de NA, se separa de NA y se fija en el número configurado el número máximo de inverters contemporáneos. Este parámetro sirve cuando hay un límite de bombas que deben estar encendidas (véase IC: apartado 6.6.8.3 ; y los ejemplos siguientes).

En esta misma página de menú se pueden ver (sin poderlos modificar) los otros dos parámetros del sistema asociados a este número de inverters presentes (es decir N) leído automáticamente por el sistema y NA número de inverters activos.

6.6.8.3 **IC: Configuración de la reserva**

Configura el inverter como automático o reserva. Si está configurado en auto (por defecto), el inverter participa al bombeo normal, si está configurado como reserva, se le asocia la prioridad mínima de arranque, es decir el inverter en el cual se efectúa dicha configuración, siempre arrancará último. Si se configura un número de inverters activos inferior a uno respecto del número de inverters presentes y se configura un elemento como reserva, el efecto que se produce es que si no hay inconvenientes, el inverter reserva no participará al bombeo regular; por el contrario, si uno de los inverters que participan en el bombeo tuviera una avería (podría ser por la falta de alimentación, la activación de una protección, etc.), arrancará el inverter de reserva.

El estado de configuración reserva se visualiza en los siguientes modos: en la página SM, la parte superior del icono aparece colorada; en las páginas AD y principal, el icono de la comunicación, que representa la dirección del inverter, aparece con el número sobre fondo colorado. Los inverters configurados como reserva también pueden ser más de uno en un sistema de bombeo.

Los inverters configurados como reserva, aunque no participen en el bombeo normal, siguen estando activos por el algoritmo de antiestancamiento. Una vez cada 23 horas el algoritmo antiestancamiento cambia la prioridad de arranque y acumula al menos un minuto continuativo de suministro del flujo en cada inverter. Este algoritmo evita la degradación del agua en el interior del rodete y mantiene eficientes los componentes móviles; es útil para todos los inverters y, especialmente, para los inverters configurados como reserva que no trabajan en condiciones normales.

6.6.8.3.1 Ejemplos de configuración para instalaciones multi inverter

Ejemplo 1:

Un grupo de bombeo formado de 2 inverters ($N=2$ detectado automáticamente) de los cuales 1 configurado activo ($NA=1$), uno contemporáneo ($NC=1$ o $NC=NA$ siempre que $NA=1$) y uno como reserva ($IC=$ reserva en uno de los dos inverters).

El efecto que se obtendrá será el siguiente: el inverter no configurado como reserva arrancará y trabajará solo (aunque no logre soportar la carga hidráulica y la presión sea muy baja). Si éste tuviera un desperfecto, se pondrá en funcionamiento el inverter de reserva.

Ejemplo 2:

Un grupo de bombeo formado de 2 inversers ($N=2$ detectado automáticamente) donde todos los inversers son activos y contemporáneos (configuraciones de fábrica $NA=N$ y $NC=NA$) y uno como reserva ($IC=$ reserva en uno de los dos inversers).

El efecto que se obtendrá será el siguiente: arrancará siempre primero el inverter que no está configurado como reserva, si la presión es muy baja, también arrancará el segundo inverter configurado como reserva. De esta manera se trata siempre de proteger el uso de un inverter (aquel configurado como reserva) pero éste puede activarse cuando sea necesario si se presentara una carga hidráulica superior.

Ejemplo 3:

Un grupo de bombeo formado de 6 inversers ($N=6$ detectado automáticamente) de los cuales 4 configurados activos ($NA=4$), 3 contemporáneos ($NC=3$) y 2 como reserva ($IC=$ reserva en dos inversers).

El efecto que se obtendrá será el siguiente: 3 inversers como máximo arrancarán simultáneamente. Los 3 inversers que pueden trabajar simultáneamente funcionarán por rotación entre 3 inversers de manera de respetar el tiempo máximo de trabajo de cada ET. Si uno de los inversers activos tuviera una avería, no se pondrá en funcionamiento ninguna reserva porque más de tres inversers a la vez ($NC=3$) no pueden arrancar y tres inversers activos seguirán estando presentes. La primera reserva se activará ni bien otro de los tres restantes se coloque en fallo, la segunda reserva se pondrá en funcionamiento cuando otro de los tres restantes (reserva incluida) se coloque en fallo.

6.6.9 ET: Tiempo de cambio

Configura el tiempo máximo de trabajo continuo de un inverter dentro de un grupo. Es importante únicamente en grupos de bombeo con inversers conectados entre sí (link). El tiempo puede configurarse entre 10 s y 9 horas, o bien se puede configurar en 0; la configuración de fábrica es de 2 horas.

Cuando concluye el tiempo ET de un inverter, se asigna nuevamente el orden de arranque del sistema para colocar el inverter con el tiempo vencido en la prioridad mínima. Esta estrategia tiene la finalidad de utilizar menos el inverter que ya trabajó y equilibrar el tiempo de trabajo entre las diferentes máquinas que componen el grupo. Si el inverter fue colocado en el último lugar como orden de arranque y la carga hidráulica necesita de la activación del inverter en cuestión, éste arrancará para garantizar la presurización de la instalación.

La prioridad de arranque se asigna nuevamente en dos condiciones según el tiempo ET:

- 1) Cambio durante el bombeo: cuando la bomba está encendida ininterrumpidamente hasta que se supera el tiempo máximo absoluto de bombeo.
- 2) Cambio en el standby: cuando la bomba está en standby pero se ha superado el 50% del tiempo ET.

Si ET se configurara en 0, se obtendrá el cambio en el momento del standby. Cada vez que una bomba del grupo se detenga, en el arranque sucesivo arrancará una bomba diferente.



Si el parámetro ET (tiempo máximo de trabajo) está configurado en 0, se producirá el cambio en cada arranque independientemente del tiempo de funcionamiento efectivo de la bomba.

6.6.10 CF: Portante

Configura la frecuencia portante de la modulación inverter. El valor preconfigurado en fábrica es el valor exacto en la mayoría de los casos, por lo que se desaconseja realizar modificaciones salvo que se conozcan perfectamente los cambios efectuados.

6.6.11 AC: Aceleración

Configura la velocidad de variación con la que el inverter varía la frecuencia. Influye tanto en la fase de arranque como durante la regulación. Por lo general, el valor preconfigurado es ideal, pero si se presentaran problemas de arranque o errores HP, se podrá reducir. Cada vez que se cambia este parámetro, es conveniente comprobar que el sistema siga teniendo una buena regulación. En caso de problemas de oscilación, disminuya las ganancias GI y GP, véanse los apartados 6.6.4 y 6.6.5. Disminuir RC ralentiza el inverter.

6.6.12 AE: Habilitación de la función antibloqueo

Esta función sirve para evitar bloqueos mecánicos en caso de inactividad prolongada; actúa poniendo en funcionamiento periódicamente la bomba.

Cuando la función está habilitada, la bomba realiza cada 23 horas un ciclo de desbloqueo de 1 minuto de duración.

6.6.13 Setup de las entradas digitales auxiliares IN1, IN2, IN3, IN4

En este apartado se muestran las funciones y las posibles configuraciones de las entradas mediante los parámetros I1, I2, I3, I4.

Para las conexiones eléctricas, véase el apartado 2.2.4.2.

Todas las entradas son iguales y a cada una de estas se les pueden asociar todas las funciones. A través del parámetro IN1..IN4 se asocia la función deseada en la entrada i-ésima.

En este apartado se explican más profundamente las funciones asociadas a las entradas. En la Tabla 22 se resumen las funciones y las distintas configuraciones.

Las configuraciones de fábrica están mencionadas en la Tabla 21.

Configuraciones de fábrica de las entradas digitales IN1, IN2, IN3, IN4	
Entrada	Valor
1	1 (flotador NO)
2	3 (P aux NO)
3	5 (habilitación NO)
4	10 (baja presión NO)

Tabla 21: Configuraciones de fábrica de las entradas

Tabla recapitulativa de las posibles configuraciones de las entradas digitales IN1, IN2, IN3, IN4 y de su funcionamiento		
Valor	Función asociada a la entrada genérica i	Visualización de la función activa asociada entrada
0	Funciones entradas deshabilitadas	
1	Falta de agua desde flotador externo (NO)	F1
2	Falta de agua desde flotador externo (NC)	F1
3	Setpoint auxiliar Pi (NA) relativo a la entrada utilizada	F2
4	Setpoint auxiliar Pi (NC) relativo a la entrada utilizada	F2
5	Habilitación general del inverter de la señal externa (NO)	F3
6	Habilitación general del inverter de la señal externa (NC)	F3
7	Habilitación general del inverter de la señal exterior (NO) + Reajuste de los bloqueos que pueden restablecerse	F3
8	Habilitación general del inverter de la señal exterior (NC) + Reajuste de los bloqueos que pueden restablecerse	F3
9	Reajuste de los bloqueos que pueden restablecerse NO	
10	Entrada señal de baja presión NO, reajuste automático y manual	F4
11	Entrada señal de baja presión NC, reajuste automático y manual	F4
12	Entrada baja presión NA sólo reajuste manual	F4
13	Entrada baja presión NC sólo reajuste manual	F4

Tabla 22: Configuración de las entradas

6.6.13.1 Deshabilitación de las funciones asociadas a la entrada

Configurando 0 como valor de configuración de una entrada, cada función asociada a la entrada estará deshabilitada, independientemente de la señal presente en los bornes de la misma entrada.

6.6.13.2 Configuración de la función flotador exterior

El flotador exterior puede conectarse a cualquier entrada; para las conexiones eléctricas, véase el apartado 2.2.4.2. La función flotador se obtiene configurando en el parámetro INx, relativo a la entrada donde se ha conectado el flotador, uno de los valores de la Tabla 23

La activación de la función flotador exterior genera el bloqueo del sistema. La función sirve para conectar la entrada a una señal que proviene de un flotador que señala la falta de agua.

Cuando esta función está activa, se visualiza el símbolo F1 en la línea ESTADO de la página principal.

Para que el sistema se bloquee y señale el error F1, la entrada debe estar activa durante 1 segundo como mínimo.

Cuando se encuentra en la condición de error F1, la entrada debe estar desactivada durante 30 segundos como mínimo antes de que el sistema se desbloquee. El comportamiento de la función está indicado en la Tabla 23.

Si estuvieran configuradas simultáneamente varias funciones flotador en diferentes entradas, el sistema indicará F1 cuando al menos una función se active y desactivará la alarma cuando no haya ninguna activa.

Comportamiento de la función flotador exterior en función de INx y de la entrada				
Valor parámetro INx	Configuración entrada	Estado entrada	Funcionamiento	Visualización en la pantalla
1	Activa con señal alta en la entrada (NA)	Ausente	Normal	Ninguna
		Presente	Bloqueo del sistema por falta de agua desde flotador exterior	F1
2	Activa con señal baja en la entrada (NC)	Ausente	Bloqueo del sistema por falta de agua desde flotador exterior	F1
		Presente	Normal	Ninguna

Tabla 23: Función flotador externo

6.6.13.3 Impostazione funzione ingresso pressione ausiliaria



Los setpoint auxiliares están inhabilitados si no se utilizara el sensor de flujo (FI=0) y si FZ se utilizara según el modo de frecuencia mínima (FZ ≠ 0).

La señal que habilita un setpoint auxiliar puede ser dada en cualquiera de las 4 entradas (para las conexiones eléctricas, véase el apartado 2.2.4.2). La función setpoint auxiliar se obtiene configurando el parámetro INx, relativo a la entrada en la que se ha hecho la conexión, de acuerdo con la Tabla 24.

La función presión auxiliar modifica el setpoint del sistema de la presión SP (véase apartado 6.3) a la presión Pi. Para las conexiones eléctricas, véase el apartado 2.2.4.2) donde se representa la entrada utilizada. De esta manera, además de SP, están disponibles otras cuatro presiones P1, P2, P3, P4.

Cuando esta función está activa, se visualiza el símbolo P1 en la línea ESTADO de la página principal.

Para que el sistema trabaje con setpoint auxiliar, la entrada debe estar activa durante al menos 1 seg.

Cuando se esté trabajando con setpoint auxiliar, para volver a trabajar con setpoint SP, la entrada debe estar desactivada durante al menos 1 segundo. El comportamiento de la función está indicado en la Tabla 24.

Si estuvieran configuradas simultáneamente varias funciones presión auxiliar en diferentes entradas, el sistema indicará Pi cuando al menos una función se active. Para activaciones contemporáneas, la presión realizada será la más baja entre aquellas con la entrada activa. La alarma se desactiva cuando no hay ninguna entrada activa.

Comportamiento de la función presión auxiliar en función de INx y de la entrada				
Valor parámetro INx	Configuración entrada	Estado entrada	Funcionamiento	Visualización en la pantalla
3	Activa con señal alta en la entrada (NA)	Ausente	Setpoint auxiliar i-ésimo no activo	Ninguna
		Presente	Setpoint auxiliar i-ésimo activo	Px
4	Activa con señal baja en la entrada (NC)	Ausente	Setpoint auxiliar i-ésimo activo	Px
		Presente	Setpoint auxiliar i-ésimo no activo	Ninguna

Tabla 24: Setpoint auxiliar

6.6.13.4 Configuración de la habilitación del sistema y reajuste del fallo

La señal que habilita el sistema puede ser dada por cualquier entrada (para las conexiones eléctricas, véase el apartado 2.2.4.2) La función habilitación del sistema se obtiene configurando en el parámetro INx, relativo a la entrada donde se ha conectado la señal de habilitación, uno de los valores indicados en la Tabla 24.

Cuando la función está activa, se deshabilita completamente el sistema y se visualiza F3 en la línea ESTADO de la página principal.

Si estuvieran configuradas simultáneamente varias funciones deshabilitación sistema en diferentes entradas, el sistema indicará F3 cuando al menos una función se active y desactivará la alarma cuando no haya ninguna activa.

Para que el sistema haga efectiva la función deshabilitada, la entrada debe estar activa durante al menos 1 seg.

Cuando el sistema está deshabilitado, para que la función esté desactivada (rehabilitación del sistema), la entrada debe estar desactivada durante al menos 1 segundo. El comportamiento de la función está indicado en la Tabla 25.

Si estuvieran configuradas simultáneamente varias funciones deshabilitadas en diferentes entradas, el sistema indicará F3 cuando al menos una función se active. La alarma se desactiva cuando no hay ninguna entrada activa.

Comportamiento de la función de habilitación del sistema y reajuste del fallo en función de INx y de la entrada				
Valor parámetro INx	Configuración entrada	Estado entrada	Funcionamiento	Visualización en la pantalla
5	Activa con señal alta en la entrada (NA)	Ausente	Inverter habilitado	Ninguna
		Presente	Inverter inhabilitado	F3
6	Activa con señal baja en la entrada (NC)	Ausente	Inverter inhabilitado	F3
		Presente	Inverter habilitado	Ninguna
7	Activa con señal alta en la entrada (NA)	Ausente	Inverter habilitado	Ninguna
		Presente	Inverter inhabilitado + reajuste de los bloqueos	F3
8	Activa con señal baja en la entrada (NC)	Ausente	Inverter inhabilitado + reajuste de los bloqueos	F3
		Presente	Inverter habilitado	
9	Activa con señal alta en la entrada (NA)	Ausente	Inverter habilitado	Ninguna
		Presente	Reajuste de los bloqueos	Ninguna

Tabla 25: Habilidad del sistema y reajuste de los fallos

6.6.13.5 Configuración de la detección de baja presión (KIWA)

El presostato de presión mínima que detecta la baja presión puede ser conectado a cualquier entrada (para las conexiones eléctricas, véase el apartado 2.2.4.2) La función de detección de baja presión se obtiene configurando en el parámetro INx, relativo a la entrada donde se ha conectado la señal de habilitación, uno de los valores indicados en la Tabla 26.

La activación de la función de detección de baja presión bloquea el sistema después del tiempo T1 (véase T1: Tiempo de apagado tras la señal de baja presión apartado 6.6.2). La función ha sido creada para conectar la entrada a la señal que proviene de un presostato que señala una presión muy baja en la aspiración de la bomba.

Cuando esta función está activa, se visualiza el símbolo F4 en la línea ESTADO de la página principal.

Cuando se encuentra en la condición de error F4, la entrada debe estar desactivada durante 2 segundos como mínimo antes de que el sistema se desbloquee. El comportamiento de la función está indicado en la Tabla 26.

Si estuvieran configuradas simultáneamente varias funciones de medición de baja presión en diferentes entradas, el sistema indicará F4 cuando al menos una función se active y desactivará la alarma cuando no haya ninguna activa.

Comportamiento de la función de habilitación del sistema y reajuste del fallo en función de INx y de la entrada				
Valor parámetro INx	Configuración entrada	Estado entrada	Funcionamiento	Visualización en la pantalla
10	Activa con señal alta en la entrada (NA)	Ausente	Normal	Ninguna
		Presente	Bloqueo del sistema por baja presión en la aspiración, Reajuste automático + manual	F4
11	Activa con señal baja en la entrada (NC)	Ausente	Bloqueo del sistema por baja presión en la aspiración, Reajuste automático + manual	F4
		Presente	Normal	Ninguna
12	Activa con señal alta en la entrada (NA)	Ausente	Normal	Ninguna
		Presente	Bloqueo del sistema por baja presión en la aspiración. Reajuste manual	F4
13	Activa con señal baja en la entrada (NC)	Ausente	Bloqueo del sistema por baja presión en la aspiración. Reajuste manual	F4
		Presente	Normal	Ninguna

Tabla 26: Detección de la señal de baja presión (KIWA)

6.6.14 Ajuste de las salidas OUT1, OUT2

En este apartado se muestran las funciones y las posibles configuraciones de las salidas OUT1 y OUT2 mediante los parámetros O1 y O2.

Para las conexiones eléctricas, véase el apartado 2.2.4.

Las configuraciones de fábrica están mencionadas en la Tabla 27.

Configuraciones de fábrica de las salidas	
Salida	Valor
OUT 1	2 (fallo NO se cierra)
OUT 2	2 (Bomba en marcha NA se cierra)

Tabla 27: Configuraciones de fábrica de las salidas

6.6.14.1 O1: Configuración función salida 1

La salida 1 comunica una alarma activa (indica que se ha producido un bloqueo del sistema). La salida permite utilizar un contacto sin tensión normalmente cerrado o normalmente abierto. El parámetro O1 tiene asociados los valores y las funciones indicadas en la Tabla 28.

6.6.14.2 O2: Configuración función salida 2

La salida 2 comunica el estado de marcha de la electrobomba (bomba encendida/apagada). La salida permite utilizar un contacto sin tensión normalmente cerrado o normalmente abierto. El parámetro O2 tiene asociados los valores y las funciones indicadas en la Tabla 28.

Configuración de las funciones asociadas a las salidas				
Configuración de la salida	OUT1		OUT2	
	Condición de activación	Estado del contacto de salida	Condición de activación	Estado del contacto de salida
0	Ninguna función asociada	Contacto NO siempre abierto, NC siempre cerrado	Ninguna función asociada	Contacto NO siempre abierto, NC siempre cerrado
1	Ninguna función asociada	Contacto NO siempre cerrado, NC siempre abierto	Ninguna función asociada	Contacto NO siempre cerrado, NC siempre abierto
2	Presencia de errores de bloqueo	En caso de errores de bloqueo el contacto NA se cierra y el contacto NC se abre	Activación de la salida en caso de errores de bloqueo	Cuando la electrobomba está en marcha el contacto NO se cierra y el contacto NC se abre
3	Presencia de errores de bloqueo	En caso de errores de bloqueo el contacto NO se abre y el contacto NC se cierra	Activación de la salida en caso de errores de bloqueo	Cuando la electrobomba está en marcha el contacto NO se abre y el contacto NC se cierra

Tabla 28: Configuración de las salidas

6.6.15 RF: Reajuste del historial de los fallos y advertencias

Manteniendo pulsados simultáneamente durante al menos 2 segundos los botones + y –, se cancela el historial de los fallos y advertencias. Debajo del símbolo RF se indican la cantidad de fallos presentes en el historial (máx. 64).

El historial se visualiza desde el menú MONITOR en la página FF.

6.6.16 PW: Configuración de la Contraseña

El inverter tiene un sistema de protección mediante contraseña. Si se configura una contraseña, se podrá acceder y ver los parámetros del inverter pero estos no se podrán modificar.

Cuando la contraseña (PW) es "0" todos los parámetros estarán desbloqueados y se podrán modificar.

Cuando se utiliza una contraseña (valor de PW diferente de 0) todas las modificaciones estarán bloqueadas y en la página PW se visualizará "XXXX".

Si la contraseña está configurada, es posible navegar por todas las páginas, pero si se intentara modificar un parámetro, se visualizará una ventana pop-up que solicitará la introducción de la contraseña. La ventana pop-up permite salir o introducir la contraseña y entrar.

Cuando se introduce la contraseña correcta, los parámetros quedan desbloqueados y se pueden modificar durante 10'.

Si se desea anular el tiempo de la contraseña, es suficiente ir a la página PW y pulsar simultáneamente + y – durante 2".

Cuando se introduce una contraseña correcta, se visualiza un candado abierto, mientras que cuando se introduce una contraseña incorrecta, se visualiza un candado intermitente.

Si se introduce una contraseña incorrecta por más de 10 veces, aparecerá el mismo candado de la contraseña incorrecta con el color invertido y no aceptará más ninguna contraseña hasta que se apague y encienda nuevamente el aparato. Si se reajustan los valores de fábrica, la contraseña será de nuevo "0".

Cada cambio de la contraseña se vuelve efectivo al pulsar Mode o Set y cada modificación sucesiva de un parámetro implica tener que introducir la nueva contraseña (ej. el instalador hace todas las configuraciones con el valor de PW por defecto = 0 y lo último que debe hacer antes de cerrar es configurar la PW para estar seguro que sin hacer otra acción la máquina está protegida.

Si se perdiera la contraseña existen 2 posibilidades para modificar los parámetros del inverter:

- Anotar los valores de todos los parámetros, restablecer el inverter con los valores de fábrica, véase el apartado 7.3. El reajuste cancela todos los parámetros del inverter, incluida la contraseña.
- Anotar el número presente en la página de la contraseña y enviar un e-mail con dicho número al centro de asistencia; transcurridos algunos días usted recibirá la contraseña para desbloquear el inverter.

6.6.16.1 Contraseña sistemas multi inverter

El parámetro PW forma parte de los parámetros sensibles, por consiguiente, para que el inverter funcione es necesario que PW sea igual para todos los inverters. Si ya hubiera una cadena con PW alineada y a esta se añade un inverter con PW=0, aparecerá la petición de alineación de los parámetros. En estas condiciones, el inverter con PW=0 podrá aceptar la configuración comprendida la contraseña, pero no podrá propagar su configuración.

En el caso de parámetros sensibles no alineados, para ayudar al usuario a entender si una configuración se puede propagar, en la página de alineación de los parámetros se visualizará el parámetro key con el valor correspondiente.

Key representa una codificación de la contraseña. Según la correspondencia de las key es posible comprender si los inverters de una cadena pueden ser alineados.

Key equivalente a - -

- el inverter puede recibir la configuración de todos
- puede propagar su configuración a un inverter con una key equivalente a - -
- no puede propagar su configuración a un inverter con una key distinta de - -

Key superior o equivalente a 0

- el inverter puede recibir la configuración solo desde inverters que tengan la misma Key
- no puede propagar su configuración a un inverter con la misma key o con una key = - -
- no puede propagar su configuración a un inverter con una key distinta.

Cuando se introduce la PW para desbloquear un inverter de un grupo, todos los inverters se desbloquearán.

Cuando se modifica la PW en un inverter de un grupo, todos los inverters aceptarán la modificación.

Cuando se activa la protección con PW en un inverter de un grupo (+ y – en la página PW cuando la PW≠0), en todos los inverters se activará la protección (para efectuar cualquier modificación se necesita la PW).

7 SISTEMAS DE PROTECCIÓN

El inverter dispone de sistemas de protección aptos para proteger tanto la bomba como el motor, la línea de alimentación y el inverter. De intervenir una o varias protecciones, en el display se señala inmediatamente la que tiene la prioridad más alta. La electrobomba se puede apagar según el tipo de error, pero al restablecerse las condiciones normales, el estado de error se puede anular inmediatamente de forma automática, o después de cierto tiempo, seguidamente a un rearme automático.

En los casos tanto de bloqueo por falta de agua (bL) como de bloqueo por sobrecorriente del motor de la electrobomba (OC), bloqueo por sobrecorriente en las etapas de salida (OF), bloqueo por cortocircuito directo entre las fases del borne de salida (SC), se puede intentar salir manualmente de las condiciones de error pulsando las teclas + y – a la vez. De permanecer la condición de error, será necesario eliminar la causa que provoca la anomalía.

Alarma en el historial de los fallos	
Indicación display	Descripción
PD	Apagado irregular
FA	Problemas en el sistema de refrigeración

Tabla 29: Alarmas

Condiciones de bloqueo	
Indicación display	Descripción
BL	Bloqueo por falta de agua
BPx	Bloqueo por error de lectura en el sensor de presión i-ésimo
LP	Bloqueo por tensión de alimentación baja
HP	Bloqueo por tensión de alimentación interior alta
OT	Bloqueo por sobrecalentamiento de los finales de potencia
OB	Bloqueo por sobrecalentamiento del circuito estampado
OC	Bloqueo por sobrecorriente del motor de la electrobomba
OF	Bloqueo por sobrecorriente en las etapas de salida
SC	Bloqueo por cortocircuito directo entre las fases del borne de salida
EC	Bloqueo por ausencia de configuración de la corriente nominal (RC)
Ei	Bloqueo por error interior i-ésimo
Vi	Bloqueo por tensión interior i-ésima fuera de tolerancia

Tabla 30: Indicaciones de los bloqueos

7.1 Descripción de los bloqueos

7.1.1 “BL” Bloqueo por falta de agua

En condiciones de flujo inferior al valor mínimo con presión inferior a aquella de regulación configurada, se señala una falta de agua y el sistema apaga la bomba. El tiempo de permanencia sin presión y flujo se configura desde el parámetro TB en el menú ASISTENCIA TÉCNICA.

De configurar, erróneamente, un setpoint de presión superior a la presión que la electrobomba consigue suministrar, el sistema indica “bloqueo por falta de agua” (BL), aunque de hecho no se trata de ello. Entonces es necesario disminuir la presión de apagado a un valor razonable que, normalmente, no excede los 2/3 de la altura de descarga de la electrobomba instalada.

Los parámetros SO: Factor de funcionamiento en seco 6.5.14 y Presión mín. de apagado por falta de agua 6.5.15 permiten configurar los umbrales de activación de la protección contra el funcionamiento en seco.



Si los parámetros SP, RC, SO y MP no están configurados correctamente, la protección contra la falta de agua podría funcionar mal.

7.1.2 **“BPx” Bloqueo por avería del sensor de presión**

De no ser posible para el inverter detectar la presencia del sensor de presión, la electrobomba permanece bloqueada y se indica el error “BPx”. Este estado comienza en cuanto se detecta el problema, y termina automáticamente después del restablecimiento de las condiciones correctas.

BP1 indica un error en el sensor conectado a press1, BP2 indica un error en el sensor conectado en press2, BP3 indica un error en el sensor conectado en la regleta J5

7.1.3 **“LP” Bloqueo por tensión de alimentación baja**

Entra cuando la tensión de línea en el borne de alimentación está por debajo de la tensión mínima admitida 295 Vca. El reajuste se realiza en modo automático sólo cuando la tensión en el borne supera 348 Vca, que es el valor estándar.

7.1.4 **“HP” Bloqueo por tensión de alimentación interior alta**

Entra cuando la tensión de alimentación interior adquiere valores no válidos. El reajuste se realiza en modo automático sólo cuando la tensión se encuentra dentro de los valores admitidos. Esto podría suceder por saltos de la tensión de alimentación o por una parada muy brusca de la bomba.

7.1.5 **“SC”: Bloqueo debido a cortocircuito directo entre las fases del borne de salida**

El inverter dispone de protección contra el cortocircuito directo que se puede manifestar entre las fases U, V, W del borne de salida "PUMP". Cuando esté indicado este estado de bloqueo se puede intentar un reajuste del funcionamiento pulsando simultáneamente los botones + y – **lo cual no tiene ningún efecto antes de que pasen 10 segundos a partir del instante en que el cortocircuito se ha producido.**

7.2 **Reposición manual de las condiciones de error**

En estado de error, el usuario puede cancelar el error coaccionando una nueva tentativa pulsando y soltando los botones + y -.

7.3 **Reajuste automático de las condiciones de error**

En algunos malfuncionamientos y condiciones de bloqueo, el sistema realiza varios intentos de reactivación automática de la electrobomba.

El sistema de reajuste automático se refiere a:

- "BL" Bloqueo por falta de agua
- "LP" Bloqueo por tensión de alimentación baja
- "HP" Bloqueo por tensión de alimentación interior alta
- "OT" Bloqueo por sobrecalentamiento de los finales de potencia
- "OB" Bloqueo por subrecalentamiento del circuito estampado
- "OC" Bloqueo por sobrecorriente del motor de la electrobomba
- "OF" Bloqueo por sobrecorriente en las etapas de salida
- "BP" Bloqueo por avería en el sensor de presión

Por ejemplo, si la electrobomba se bloqueara por falta de agua, el inverter comenzará automáticamente un procedimiento de test para comprobar que efectivamente la máquina está funcionando en seco de manera definitiva y permanente. Si durante la secuencia de operaciones, una tentativa de reajuste se concluye correctamente (por ejemplo vuelve el agua), el procedimiento se interrumpirá y se volverá al funcionamiento normal.

La Tabla 31 muestra las secuencias de las operaciones realizadas por el inverter para los distintos tipos de bloqueo.

Restablecimientos automáticos de las condiciones de error		
Indicación display	Descripción	Secuencia de restablecimiento automático
BL	Bloqueo por falta de agua	- Un intento cada 10 minutos por un total de 6 intentos - Un intento cada hora por un total de 24 intentos - Un intento cada 24 horas por un total de 30 intentos
LP	Bloqueo por tensión de línea baja	- Se reajusta cuando se vuelve a una tensión especificada
HP	Bloqueo por tensión de alimentación interior alta	- Se restablece cuando se vuelve a una tensión especificada
OT	Bloqueo por sobrecalentamiento de los finales de potencia (TE > 100°C)	- Se restablece cuando la temperatura de los finales de potencia desciende otra vez por debajo de 85°C
OB	Bloqueo por sobrecalentamiento del circuito estampado (BT > 120°C)	-Se restablece cuando la temperatura del circuito estampado desciende de nuevo por debajo de los 100°C
OC	Bloqueo por sobrecorriente del motor de la electrobomba	- Un intento cada 10 minutos por un total de 6 intentos - Un intento cada hora por un total de 24 intentos - Un intento cada 24 horas por un total de 30 intentos
OF	Bloqueo por sobrecorriente en las etapas de salida	- Un intento cada 10 minutos por un total de 6 intentos - Un intento cada hora por un total de 24 intentos - Un intento cada 24 horas por un total de 30 intentos

Tabla 31: Reajuste automático de los bloqueos

8 REAJUSTE Y CONFIGURACIÓN DE FÁBRICA

8.1 Puesta a cero general del sistema

Para reajustar el INVERTER, mantenga pulsados los 4 botones simultáneamente durante 2 segundos. Esta operación no cancela las configuraciones memorizadas por el usuario.

8.2 Configuraciones de fábrica

El inverter sale de fábrica con una serie de parámetros preconfigurados que pueden cambiarse según las necesidades del usuario. Cada vez que se cambian las configuraciones, se almacenan automáticamente en la memoria y, si fuera necesario, es posible restablecer las condiciones de fábrica (véase Restablecimiento de las configuraciones de fábrica apartado 8.3).

8.3 Restablecimiento de las configuraciones de fábrica

Para restablecer los valores de fábrica, apague el INVERTER, espere que se apaguen completamente los ventiladores y la pantalla, pulse y mantenga pulsados los botones "SET" y "+" y aliméntelo de nuevo; suelte los dos botones únicamente cuando aparezca escrito "EE".

En este caso se restablecen las configuraciones de fábrica (una escritura y una relectura en EEPROM de las configuraciones de fábrica almacenadas permanentemente en la memoria FLASH).

Ultimada la configuración de todos los parámetros el inverter vuelve al funcionamiento normal.



Al concluir el reajuste de los valores de fábrica, habrá que reconfigurar todos los parámetros que caracterizan la instalación (corriente, ganancias, frecuencia mínima, presión de setpoint, etc.) como en la primera instalación.

ESPAÑOL

Configuraciones de fábrica					
		AD 2.2 AC AD 1.5 AC AD 1.0 AC	AD 5.5 AC AD 4.0 AC AD 3.0 AC	AD 15.0 AC AD 11.0 AC AD 7.5 AC	Recordatorio de instalación
Identificador	Descripción	Valor			
LA	Idioma	ITA	ITA	ITA	
SP	Presión de setpoint [bar]	3,0	3,0	3,0	
P1	Setpoint P1 [bar]	2,0	2,0	2,0	
P2	Setpoint P2 [bar]	2,5	2,5	2,5	
P3	Setpoint P3 [bar]	3,5	3,5	3,5	
P4	Setpoint P4 [bar]	4,0	4,0	4,0	
FP	Frecuencia de prueba en modalidad manual	40,0	40,0	40,0	
RC	Corriente nominal de la electrobomba [A]	0,0	0,0	0,0	
RT	Sentido de rotación	0 (UVW)	0 (UVW)	0 (UVW)	
FN	Frecuencia nominal [Hz]	50,0	50,0	50,0	
OD	Tipo de instalación	1 (Rígido)	1 (Rígido)	1 (Rígido)	
RP	Disminución de presión por rearranque [bar]	0,5	0,5	0,5	
AD	Dirección	0 (Auto)	0 (Auto)	0 (Auto)	
PR	Sensor de presión	1 (501 R 25 bar)	1 (501 R 25 bar)	1 (501 R 25 bar)	
MS	Sistema de medición	0 (Internacional)	0 (Internacional)	0 (Internacional)	
FI	Sensor de flujo	0 (Ausente)	0 (Ausente)	0 (Ausente)	
FD	Diámetro tubo [inch]	2	2	2	
FK	Factor K [pulse/l]	24,40	24,40	24,40	
FZ	Frecuencia de cero flujo [Hz]	0	0	0	
FT	Flujo mínimo de apagado [l/min]	5	5	5	
SO	Factor de funcionamiento en seco	22	22	22	
MP	Umbral mín. de presión [bar]	0,0	0,0	0,0	
TB	Tiempo de bloqueo por falta de agua [s]	10	10	10	
T1	Retardo de apagado [s]	2	2	2	
T2	Retardo de apagado [s]	10	10	10	
GP	Coefficiente de ganancia proporcional	0,6	0,6	0,6	
GI	Coefficiente de ganancia integral	1,2	1,2	1,2	
FS	Frecuencia máxima de rotación [Hz]	50,0	50,0	50,0	
FL	Frecuencia mínima de rotación [Hz]	0,0	0,0	0,0	
NA	Inverters activos	N	N	N	
NC	Inverters contemporáneos	NA	NA	NA	
IC	Configuración de la reserva	1 (Auto)	1 (Auto)	1 (Auto)	
ET	Tiempo de cambio [h]	2	2	2	
CF	Portante [kHz]	20	10	5	
AC	Aceleración	5	4	2	
AE	Función antibloqueo	1(habilitado)	1(habilitado)	1(habilitado)	
I1	Función I1	1 (Flotador)	1 (Flotador)	1 (Flotador)	
I2	Función I2	3 (P Aux)	3 (P Aux)	3 (P Aux)	
I3	Función I3	5 (Disable)	5 (Disable)	5 (Disable)	
I4	Función I4	10 (Baja pres.)	10 (Baja pres.)	10 (Baja pres.)	
O1	Función salida 1	2	2	2	
O2	Función salida 2	2	2	2	
PW	Configuración Contraseña	0	0	0	

Tabla 32: Configuraciones de fábrica

УКАЗАТЕЛЬ

ПОДПИСИ	329
ПРЕДУПРЕЖДЕНИЯ	329
ОТВЕТСТВЕННОСТЬ	329
1 ОБЩИЕ СВЕДЕНИЯ	330
1.1 Применения	330
1.2 Технические характеристики	331
1.2.1 Температура окружающей среды	334
2 МОНТАЖ	334
2.1 Крепление устройства.....	334
2.2 Соединения	336
2.2.1 Электрические соединения	336
2.2.1.1 Соединение линии питания AD 2.2 AC - 1.5 AC - 1.0 AC.....	336
2.2.1.2 Соединение линии питания AD 15.0 AC - 11.0 AC - 7.5 AC - 5.5 AC - 4.0 AC - 3.0 AC	337
2.2.1.3 Электрические соединения с электронасосом	338
2.2.1.4 Электрические соединения с электронасосом AD 2.2 AC - 1.5 AC - 1.0 AC.....	338
2.2.2 Гидравлические соединения.....	339
2.2.3 Соединение датчиков	341
2.2.3.1 Соединение датчика давления.....	341
2.2.3.2 Соединение датчика расхода	343
2.2.4 Соединения электрических входов и выходов пользователей	344
2.2.4.1 Выходные контакты OUT 1 и OUT 2:.....	344
2.2.4.2 Входные контакты (с фотосоединением)	345
3 КЛАВИАТУРА И ДИСПЛЕЙ	348
3.1 Меню	349
3.2 Доступ к меню	349
3.2.1 Прямой доступ при помощи сочетания кнопок.....	349
3.2.2 Доступ по наименованию через развертывающееся меню	351
3.3 Структура страниц меню	352
3.4 Блокировка настройки параметров при помощи пароля	353
4 СИСТЕМА МУЛЬТИ-ИНВЕРТЕРА	354
4.1 Введение в системы мульти-инвертера	354
4.2 Создание установки мульти-инвертера	354
4.2.1 Кабель сообщения (Link)	354
4.2.2 Датчики.....	355
4.2.2.1 Датчики расхода.....	355
4.2.2.2 Узлы только с одним датчиком давления.....	355
4.2.2.3 Датчики давления	356
4.2.3 Соединение и настройка фотоспаренных вводов	356
4.3 Параметры, связанные с работой мульти-инвертера	356
4.3.1 Важные для мульти-инвертера параметры	356
4.3.1.1 Параметры с локальным значением	356
4.3.1.2 Чувствительные параметры	357
4.3.1.3 Параметры с факультативным выравниванием	358
4.4 Первый запуск установки мульти-инвертера	358
4.5 Регулирование мульти-инвертера.....	358
4.5.1 Присвоение порядка запуска	358
4.5.1.1 Максимальное время работы	359
4.5.1.2 Достижение максимального времени без работы	359
4.5.2 Резервирование и количество участвующих в перекачивании инвертеров.....	359
5 ВКЛЮЧЕНИЕ И ПУСК В ЭКСПЛУАТАЦИЮ	360
5.1 Операции первого включения.....	360
5.1.1 Настройка номинального тока	360
5.1.2 Настройка номинальной частоты	360
5.1.3 Настройка направления вращения	361
5.1.4 Настройка контрольного давления.....	361
5.1.5 Установка с датчиком расхода	361
5.1.6 Установка без датчика расхода	361
5.1.7 Настройка прочих параметров.....	362
5.2 Решение типичных проблем при первом монтаже	363

6	ЗНАЧЕНИЯ ОТДЕЛЬНЫХ ПАРАМЕТРОВ	364
6.1	Меню Пользователя	364
6.1.1	FR: Визуализация частоты вращения	364
6.1.2	VP: Визуализация давления	364
6.1.3	C1: Визуализация фазного	364
6.1.4	PO: Визуализация подаваемой мощности	364
6.1.5	SM: Монитор системы	364
6.1.6	VE: Визуализация редакции	365
6.2	Меню Монитор	365
6.2.1	VF: Визуализация расхода	365
6.2.2	TE: Визуализация температуры силовых выводов	365
6.2.3	BT: Визуализация температуры электронных плат	365
6.2.4	FF: Визуализация архива сбоев	365
6.2.5	CT: Контраст дисплея	365
6.2.6	LA: Язык	366
6.2.7	HO: Часы работы	366
6.3	Меню Контрольная точка	366
6.3.1	SP: Настройка контрольного давления	366
6.3.2	Настройка вспомогательного давления	366
6.3.2.1	P1: Настройка вспомогательного давления 1	367
6.3.2.2	P2: Настройка вспомогательного давления 2	367
6.3.2.3	P3: Настройка вспомогательного давления 3	367
6.3.2.4	P4: Настройка вспомогательного давления 4	367
6.4	Меню Ручной режим	367
6.4.1	FP: Настройка пробной частоты	367
6.4.2	VP: Визуализация давления	368
6.4.3	C1: Визуализация фазного тока	368
6.4.4	PO: Визуализация подаваемой мощности	368
6.4.5	RT: Настройка направления вращения	368
6.4.6	VF: Визуализация расхода	368
6.5	Меню Монтажник	368
6.5.1	RC: Настройка номинальной силы тока электронасоса	368
6.5.2	RT: Настройка направления вращения	369
6.5.3	FN: Настройка номинальной частоты	369
6.5.4	OD: Тип установки	369
6.5.5	RP: Настройка уменьшения давления для нового включения	369
6.5.6	AD: Конфигурация адреса	370
6.5.7	PR: Датчик давления	370
6.5.8	MS: Система измерений	370
6.5.9	FI: Настройка датчика расхода	371
6.5.9.1	Работа без датчика расхода	371
6.5.9.2	Работа со специфическим определенным датчиком расхода	372
6.5.9.3	Работа с общим датчиком расхода	373
6.5.10	FD: Настройка диаметра трубы	373
6.5.11	FK: Настройка фактора преобразования импульсы / литры	373
6.5.12	FZ: Настройка частоты нуля расхода	374
6.5.13	FT: Настройка порога выключения	374
6.5.14	SO: Фактор работы без воды	375
6.5.15	MP: Минимальное давление отключения из-за отсутствия воды	375
6.6	Меню Техническая помощь	375
6.6.1	TB: Время блокировки при отсутствии воды	375
6.6.2	T1: Время выключения после сигнала низкого давления	375
6.6.3	T2: Опоздание выключения	376
6.6.4	GP: Пропорциональный коэффициент усиления	376
6.6.5	GI: Интегральный коэффициент усиления	376
6.6.6	FS: Максимальная частота вращения	376
6.6.7	FL: Минимальная частота вращения	376
6.6.8	Настройка количества инвертеров и запасных инвертеров	377
6.6.8.1	NA: Активные инвертеры	377
6.6.8.2	NC: Одновременно работающие инвертеры	377
6.6.8.3	IC: Конфигурация резервных инвертеров	377
6.6.9	ET: Время обмена	378

6.6.10	CF: Несущая частота	378
6.6.11	AC: Ускорение	378
6.6.12	AE: Активация функции против блокировки	379
6.6.13	Настройка вспомогательных цифровых входов IN1, IN2, IN3, IN4	379
6.6.13.1	Отключение функций, ассоциируемых с входом	380
6.6.13.2	Настройка функции наружного поплавка	380
6.6.13.3	Настройка функции входа вспомогательного давления	380
6.6.13.4	Настройка включения системы и восстановления сбоев	381
6.6.13.5	Настройка обнаружения низкого давления (KIWA)	382
6.6.14	Настройка выходов OUT1, OUT2	382
6.6.14.1	O1: Настройка функции выхода 1	383
6.6.14.2	O2: Настройка функции выхода 2	383
6.6.15	RF: Сброс архива сбоев и предупреждений	383
6.6.16	PW: Настройка Парол	383
6.6.16.1	Пароль систем мульти-инвертера	384
7	СИСТЕМЫ ЗАЩИТЫ	385
7.1	Описание блокировок	385
7.1.1	"BL" Блокировка из-за отсутствия воды	385
7.1.2	"BPx" Блокировка из-за неисправности датчика давления	386
7.1.3	"LP" Блокировка из-за низкого напряжения питания	386
7.1.4	"HP" Блокировка из-за высокого внутреннего напряжения питания	386
7.1.5	"SC" Блокировка из-за прямого короткого замыкания между фазами на выходном зажиме	386
7.2	Ручной сброс после ошибки	386
7.3	Автоматический сброс после ошибки	386
8	СБРОС И ЗАВОДСКИЕ НАСТРОЙКИ	388
8.1	Общий сброс системы	388
8.2	Заводские настройки	388
8.3	Восстановление заводских настроек	388

ПЕРЕЧЕНЬ ТАБЛИЦ

Таблица 1:	Технические характеристики	333
Таблица 2:	Сечение кабеля питания однофазной линии	337
Таблица 3:	Поглощенные токи и соответствие термоманитного выключателя максимальной мощности	339
Таблица 4:	Сечение кабеля с 4 проводниками (3 фазы + заземление)	339
Таблица 5:	Соединение датчика давления 4 - 20 мА	342
Таблица 6:	Характеристики выходных контактов	344
Таблица 7:	Характеристики входов	345
Таблица 8:	Соединение входов	347
Таблица 9:	Функции кнопок	348
Таблица 10:	Доступ к меню	349
Таблица 11:	Структура меню	350
Таблица 12:	Сообщения состояния и ошибки на главной странице	352
Таблица 13:	Указание на линейке состояния	353
Таблица 14:	Устранение проблем	363
Таблица 15:	Визуализация монитора системы SM	364
Таблица 16:	Максимальное давление регулирования	366
Таблица 17:	Настройка датчика давления	370
Таблица 18:	Система единиц измерения	370
Таблица 19:	Настройки датчика расхода	371
Таблица 20:	Диаметры труб, коэффициент преобразования FK, минимальный и максимальный допустимый расход	374
Таблица 21:	Заводская конфигурация входов	379
Таблица 22:	Конфигурация входов	379
Таблица 23:	Функция наружного поплавка	380
Таблица 24:	Вспомогательная контрольная точка	381
Таблица 25:	Включение системы и восстановление после сбоев	381
Таблица 26:	Обнаружение сигнала низкого давления (KIWA)	382
Таблица 27:	Заводские конфигурации выходов	382
Таблица 28:	Конфигурация выходов	383
Таблица 29:	Тревоги	385
Таблица 30:	Указание на блокировки	385

РУССКИЙ

Таблица 31: Автоматическая разблокировка при сбоях	387
Таблица 32: Заводские настройки.....	389

ПЕРЕЧЕНЬ РИСУНКОВ

Рисунок 1: График снижения тока, в зависимости от температуры.....	334
Рисунок 2: Крепление и минимальное расстояние для циркуляции воздуха	335
Рисунок 3: Съём крышки для доступа к соединениям	336
Рисунок 4: Электрические соединения.....	336
Рисунок 5: Соединение насоса AD 2.2 AC - 1.5 AC - 1.0 AC	338
Рисунок 6: Гидравлический монтаж	340
Рисунок 7: Соединения датчиков	341
Рисунок 8: Соединение датчика давления 4 - 20 мА.....	342
Рисунок 9: Соединение датчика давления 4 - 20 мА в системе множественных инвертеров.....	343
Рисунок 10: Пример соединений выходов.....	344
Рисунок 11: Пример соединения входов	346
Рисунок 12: Вид интерфейса пользователя.....	348
Рисунок 13: Выбор разворачивающихся меню.....	351
Рисунок 14: Схема различных доступов к меню	351
Рисунок 15: Визуализация параметра меню	353
Рисунок 16: Соединение Link.....	355
Рисунок 17: Настройка давления нового включения.....	370

ПОДПИСИ

Далее были использованы следующие символы:



Ситуация общей опасности. Несоблюдение предписаний ведет к риску причинения ущерба людям и предметам.



Ситуация опасности электрического разряда. Несоблюдение предписаний ведет к риску причинения ущерба людям.



Примечания

ПРЕДУПРЕЖДЕНИЯ

Перед началом любых операций необходимо внимательно прочитать руководство.

Хранить технические инструкции для будущего использования.



Все электрические и гидравлические соединения должны осуществляться квалифицированным и компетентным персоналом, обладающим техническими знаниями, указанными в правилах техники безопасности в стране монтажа оборудования.

Под квалифицированным персоналом подразумеваются лица, которые согласно их образованию, опыту и обучению, а также благодаря знаниям соответствующих нормативов, правил и директив в области предотвращения несчастных случаев и условий эксплуатации были уполномочены ответственным за безопасность на предприятии выполнять любую деятельность, в процессе осуществления которой они могут распознавать и избегать любой опасности. (Определение квалифицированного технического персонала IEC 60634).

Монтажник обязан убедиться, что установка электропитания оборудована работоспособной установкой заземления, в соответствии с действующими нормативами.

Для улучшения защиты от помех в отношении другого оборудования рекомендуем использовать отдельный электрический провод для питания инвертера.

Несоблюдение предупреждений может создавать опасные ситуации для людей и привести к утрате гарантии на изделие.

ОТВЕТСТВЕННОСТЬ

Производитель не несет ответственности за неисправности, если оборудование было неправильно установлено, подвергалось неуполномоченному обслуживанию, изменениям и/или эксплуатировалось с превышением рекомендованных рабочих пределов или с несоблюдением прочих инструкций, приведенных в данном руководстве.

Производитель снимает с себя всякую ответственность также за возможные неточности, которые могут быть обнаружены в данном руководстве по эксплуатации и техническому обслуживанию, если они являются следствием опечаток или перепечатки.

Производитель оставляет за собой право вносить в свои изделия изменения, которые он сочтет нужными или полезными, не компрометируя их основных характеристик.

Производитель несет ответственность только за оборудование, с исключением дополнительных расходов или ущерба, связанного с плохой работой установки.

1 ОБЩИЕ СВЕДЕНИЯ

Инвертер для трехфазных насосов был разработан для нагнетания давления гидравлических установок, путем измерения давления и, в качестве опции, измерения расхода.

Далее в данном руководстве используется сокращенное название «инвертер», когда речь идет о характеристиках, общих для устройств.

Инвертер способен поддерживать постоянное давление в гидравлическом контуре, изменяя число оборотов в минуту соединенного с ним электронасоса, и при помощи датчиков автономно включается и выключается в зависимости от гидравлических запросов.

Имеется множество режимов работы и опций. С помощью различных регулируемых параметров и входных и выходных контактов можно подстраивать работу инвертера к условиям различных систем. В главе 6 "ЗНАЧЕНИЕ ОТДЕЛЬНЫХ ПАРАМЕТРОВ" показаны все задаваемые параметры: давление, включаемая защита, скорость вращения и т.д.

Далее в данном руководстве используется сокращенное название «инвертер», когда речь идет о характеристиках, общих для устройств.

1.1 Применения

Возможные области применения могут быть следующие:

- Жилые дома
- Многоквартирные дома
- Кемпинги
- Бассейны
- Сельскохозяйственные фермы
- Водоснабжение из скважин
- Орошение теплиц, садов, полей
- Повторное использование дождевой воды
- Промышленные установки

1.2 Технические характеристики

Таблица 1 показывает технические характеристики оборудования, относящегося к линии, описанной в руководстве

Технические характеристики				
		AD 2.2 AC	AD 1.5 AC	AD 1.0 AC
Питание инвертера	Напряжение [VAC] (Доп. +10/-20%)	220-240	220-240	220-240
	Фазы	1	1	1
	Частота [Гц]	50/60	50/60	50/60
	Ток [A]	25,0	18,7	12,0
Выход инвертера	Напряжение [VAC]	0 - V alim.	0 - V alim.	0 - V alim.
	Фазы	3	3	3
	Частота [Гц]	0-200	0-200	0-200
	Макс. ток [A среднеквадр.]	11,0	9,0	6,5
	Мин. Ток насоса [A среднеквадр.]	1	1	1
	Выделяемая электрическая мощность Макс. [кВА] (400 В об./мин.)	3,3	2,3	1,4
	Механическая мощность P2	3 CV / 2,2 kW	2 CV / 1,5 kW	1,3 CV / 1 kW
Механические характеристики	Вес блока [кг] (упаковка исключена)	6,3		
	Макс. размеры [мм] (Дл.хВыс.хШир.)	173x280x180		
Монтаж	Рабочее положение	любое		
	Категория защиты IP	20		
	Макс. Температура окружающей среды [°C]	50		
	Макс. сечение провода, принимаемое входными и выходными зажимами [мм ²]	4		
	Мин. диаметр кабеля, принимаемый входными и выходными кабельными сальниками [мм]	6		
	Макс. диаметр кабеля, принимаемый входными и выходными кабельными сальниками [мм]	12		
Гидравлические характеристики регулирования и работы	Диапазон регулирования давления [бар]	1 – 95% диапазон шкалы		
	Опции	Датчик потока		
Датчики	Типы датчиков давления	Радиодатчик (0-5V) / 4:20 мА		
	Шкала датчиков давления [бар]	16 / 25 / 40		
	Поддерживаемый тип датчика потока	Импульсы 5 [Vpp]		
Функции и защиты	Соединение	<ul style="list-style-type: none"> • Последовательный интерфейс • Соединение мульти-инвертеров 		
	Защиты	<ul style="list-style-type: none"> • Ход без воды • Амперметрическая на выходных фазах • Перегрев внутренней электроники • Аномальное напряжение питания • Прямое короткое замыкание между выходными фазами • Неисправность датчика давления 		

Технические характеристики				
		AD 5.5 AC	AD 4.0 AC	AD 3.0 AC
Питание инвертера	Напряжение [VAC] (Доп. +10/-20%)	380-480	380-480	380-480
	Фазы	3	3	3
	Частота [Гц]	50/60	50/60	50/60
	Ток (380V- 480V) [A]	20,5-16,5	16-12,0	12,5-10,0
Выход инвертера	Напряжение [VAC]	0 - V alim.	0 - V alim.	0 - V alim.
	Фазы	3	3	3
	Частота [Гц]	0-200	0-200	0-200
	Макс. ток [A среднеквадр.]	15,0	11,0	9,0
	Мин. ток [A среднеквадр.]	2	2	2
	Выделяемая электрическая мощность Макс. [кВА] (400 В об./мин.)	8,2	6,0	4,5
	Механическая мощность P2	7,5 CV / 5,5 kW	5,5 CV / 4 kW	4 CV / 3 kW
	Механические характеристики	Вес блока [кг] (упаковка исключена)	11,0	
Макс. размеры [мм] (Дл.хВыс.хШир.)		251x370x180		
Монтаж	Рабочее положение	любое		
	Категория защиты IP	20		
	Макс. Температура окружающей среды [°C]	50		
	Макс. сечение провода, принимаемое входными и выходными зажимами [мм ²]	4		
	Мин. диаметр кабеля, принимаемый входными и выходными кабельными сальниками [мм]	11		
	Макс. диаметр кабеля, принимаемый входными и выходными кабельными сальниками [мм]	17		
Гидравлические характеристики регулирования и работы	Диапазон регулирования давления [бар]	1 – 95% диапазон шкалы		
	Опции	Датчик потока		
Датчики	Типы датчиков давления	Радиодатчик (0-5V) / 4:20 мА		
	Шкала датчиков давления [бар]	16 / 25 / 40		
	Поддерживаемый тип датчика потока	Импульсы 5 [Vpp]		
Функции и защиты	Соединение	<ul style="list-style-type: none"> • Последовательный интерфейс • Соединение мульти-инвертеров 		
	Защиты	<ul style="list-style-type: none"> • Ход без воды • Амперометрическая на выходных фазах • Перегрев внутренней электроники • Аномальное напряжение питания • Прямое короткое замыкание между выходными фазами • Неисправность датчика давления 		

Технические характеристики				
		AD 15.0 AD	AD 11.0 AC	AD 7.5 AC
Питание инвертера	Напряжение [VAC] (Доп. +10/-20%)	380-480	380-480	380-480
	Фазы	3	3	3
	Частота [Гц]	50/60	50/60	50/60
	Ток [А]	55-44	42-33	29,5-23,5
Выход инвертера	Напряжение [VAC]	0 - V alim.	0 - V alim.	0 - V alim.
	Фазы	3	3	3
	Частота [Гц]	0-200	0-200	0-200
	Ток [А об./мин.]	41,0	31,0	22,0
	Мин. ток [А среднеквадр.]	2	2	2
	Выделяемая электрическая мощность Макс. [кВА] (400 В об./мин.)	22,0	16,0	11,0
	Механическая мощность P2	20 CV / 15 kW	15 CV / 11 Kw	10 CV / 7,5 kW
Механические характеристики	Вес блока [кг] (упаковка исключена)	16		
	Макс. размеры [мм] (Дл.хВыс.хШир.)	265x390x228		
Монтаж	Рабочее положение	любое		
	Категория защиты IP	20		
	Макс. Температура окружающей среды [°C]	50		
	Макс. сечение провода, принимаемое входными и выходными зажимами [мм ²]	16		
	Мин. диаметр кабеля, принимаемый входными и выходными кабельными сальниками [мм]	18		
	Макс. диаметр кабеля, принимаемый входными и выходными кабельными сальниками [мм]	25		
Гидравлические характеристики регулирования и работы	Диапазон регулирования давления [бар]	1 – 95% диапазон шкалы		
	Опции	Датчик потока		
Датчики	Типы датчиков давления	Радиодатчик (0-5V) / 4:20 мА		
	Шкала датчиков давления [бар]	16 / 25 / 40		
	Поддерживаемый тип датчика потока	Импульсы 5 [Vpp]		
Функции и защиты	Соединение	<ul style="list-style-type: none"> • Последовательный интерфейс • Соединение мульти-инвертеров 		
	Защиты	<ul style="list-style-type: none"> • Ход без воды • Амперометрическая на выходных фазах • Перегрев внутренней электроники • Аномальное напряжение питания • Прямое короткое замыкание между выходными фазами • Неисправность датчика давления 		

Таблица 1: Технические характеристики

1.2.1 Температура окружающей среды

При температуре окружающей среды выше, чем указанная в Таблица 1 Инвертер еще может работать, но нужно уменьшить ток, подаваемый инвертером в соответствии с указаниями Рисунок 1.



Рисунок 1: График снижения тока, в зависимости от температуры

2 МОНТАЖ

Строго выполнять указания, приведенные в данной главе для выполнения правильного электрического, гидравлического и механического монтажа. При правильном выполненном монтаже, можно подавать питание к системе и переходить к настройкам, описанным в главе 5 ВКЛЮЧЕНИЕ И .

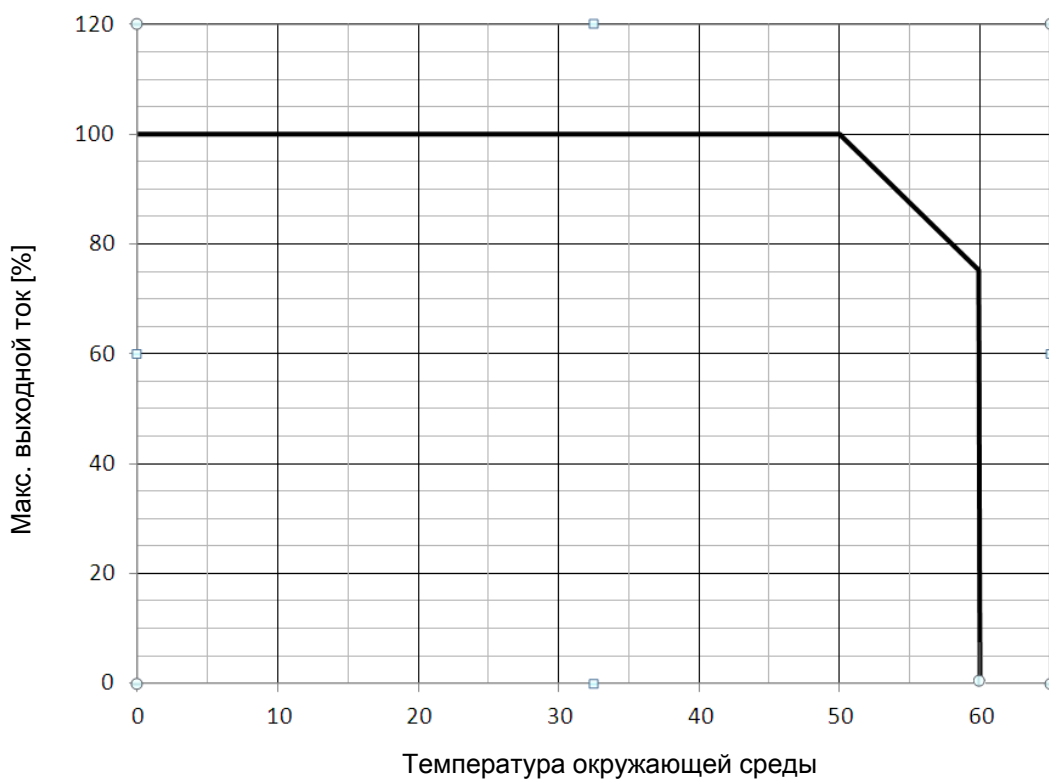

Перед началом любых операций по монтажу следует проверить, что вы отключили питание от двигателя и от инвертера.

2.1 Крепление устройства

Инвертер должен быть прочно прикреплен надлежащими крепежными системам к стабильной опоре и должен выдерживать вес агрегата. Крепление выполняется винтами, вставляемыми в специальные отверстия по краю металлического листа, как показано на Рисунок 2.

Система крепления и опоры, к которой крепится агрегат, должны иметь надлежащую грузоподъемность, рассчитанную на вес агрегата, см. Таблицу 1.

Оборудование может монтироваться рядом друг с другом, но необходимо гарантировать свободное пространство, как показано на Рисунок 2 по бокам, где расположены отверстия для вентиляции для нормальной циркуляции воздуха, как показано на Рисунок 2.



Рисунок 2: Крепление и минимальное расстояние для циркуляции воздуха

2.2 Соединения

Доступ ко всем электрическим соединениям открывается, вынув винт из крышки, как показано на Рисунок 3.

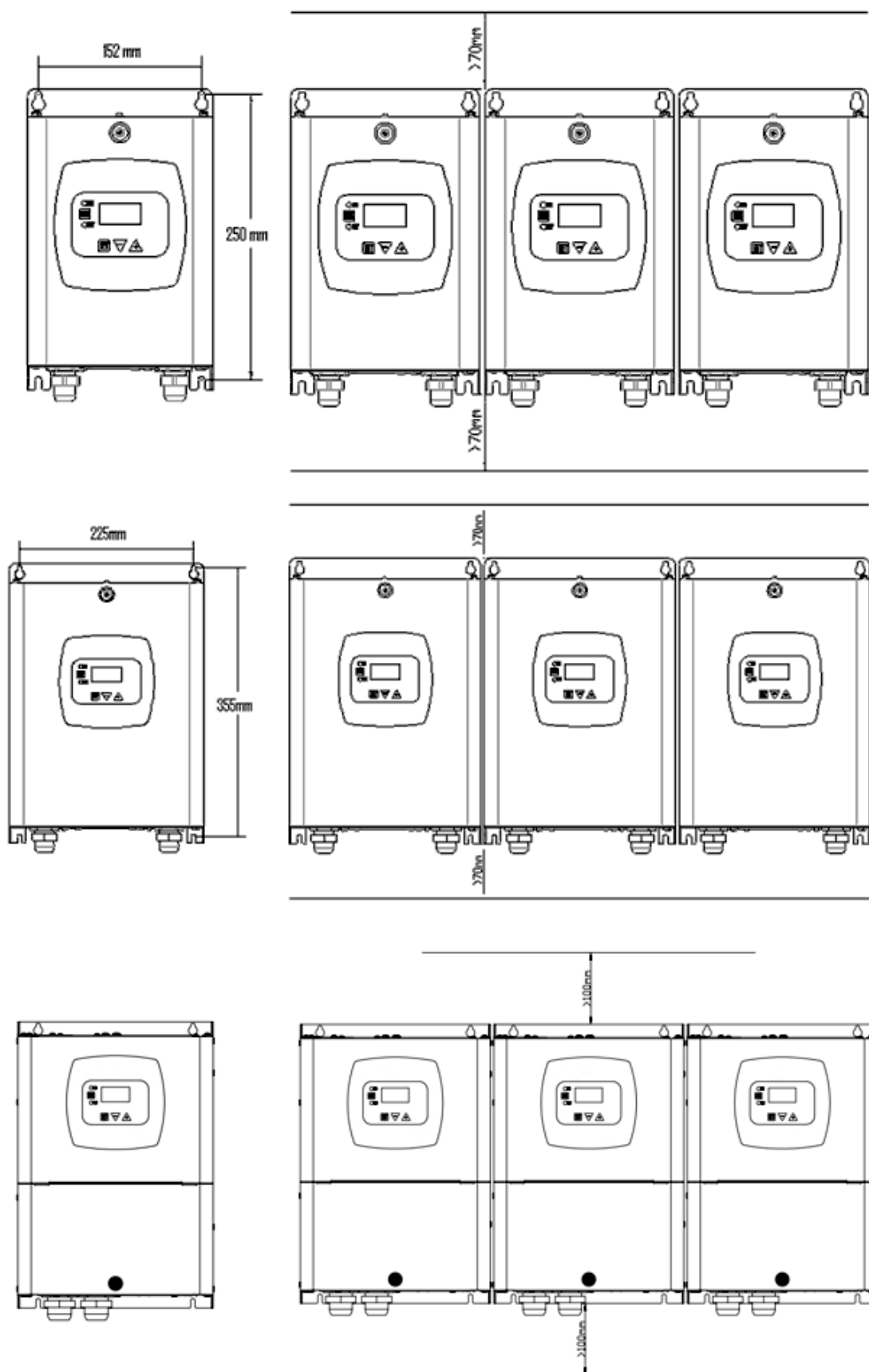

Рисунок 3: Съем крышки для доступа к соединениям



Перед началом операций по установке или техобслуживанию, нужно отсоединить инвертер от сети электропитания и подождать минимум 15 минут перед тем, как прикасаться к внутренним частям.

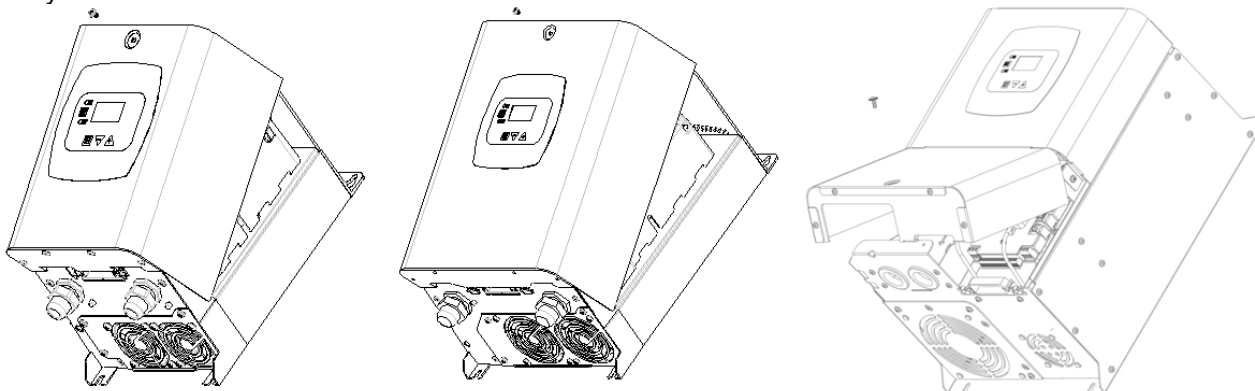

Убедитесь, что напряжение и частота на табличке инвертера соответствуют параметрам сети питания.

2.2.1 Электрические соединения

Для повышения устойчивости к возможным помехам, которые направляются к другому оборудованию, рекомендуем использовать отдельный электрический кабель для питания инвертера. Монтажник должен убедиться, что установка электропитания оборудована хорошо работающей установкой заземления, в соответствии с действующими нормами.

ВНИМАНИЕ: напряжение линии может меняться, когда электронасос включается инвертером. Напряжение линии может колебаться в зависимости от наличия других устройств, соединенных с ней, и от качества самой линии.



Рисунок 4: Электрические соединения

2.2.1.1 Соединение линии питания AD 2.2 AC - 1.5 AC - 1.0 AC

Соединение между трехфазной/однофазной линией питания и инвертером выполняется посредством 3-х жильного кабеля (нулевая фаза + заземление). При этом характеристики питания должны соответствовать параметрам, указанным в Таблица 1.

Входные клеммы обозначены надписью LN и стрелкой, направленной в сторону клемм, см. Рисунок 4.

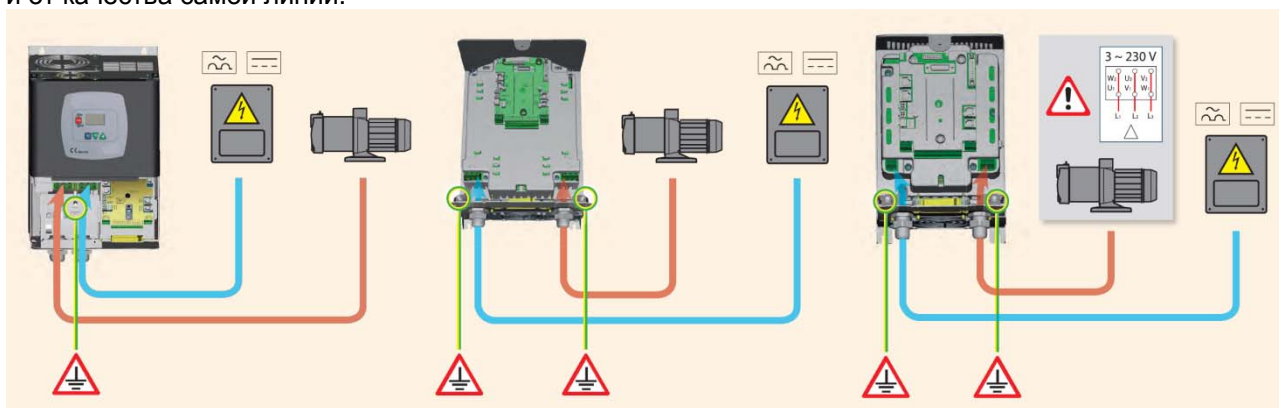
Сечение, тип и прокладка кабелей питания инвертера и для соединения электронасоса должны выбираться в соответствие с действующими стандартами. Таблица 2 дает указания на сечение используемого кабеля. Таблица дана для кабелей из ПВХ с 3 жилами(нулевая фаза + заземление) и указывает минимальное рекомендуемое сечение, зависящее от тока и длины кабеля.

Ток питания к инвертеру может обычно оцениваться (с допуском на безопасность) как в 2,5 больше, чем ток, поглощаемый трехфазным насосом. Например, если инвертер соединен с насосом 10 А на фазу, кабели питания к инвертеру должны рассчитываться на 25А.

Хотя инвертер располагает собственными внутренними защитами, рекомендуется устанавливать защитный терромагнитный выключатель соответствующего размера.

При использовании всей доступной мощности, для определения используемого тока при выборе кабелей и терромагнитного выключателя, см Таблица 3 в которой указаны также терромагнитные выключатели, используемые в зависимости от тока.

ВНИМАНИЕ: защитный терромагнитный выключатель и кабели питания инвертера и насоса, должны иметь размеры, зависящие от установки.

Дифференциальный выключатель для защиты установки должен иметь правильные размеры и должен быть типа "**Класс А**". Автоматический дифференциальный выключатель должен быть обозначен следующими символами:

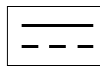

Если указания в руководстве не соответствуют действующим нормам, в качестве справки следует применять норму.

Сечение кабеля питания в мм ²															
	10 m	20 m	30 m	40 m	50 m	60 m	70 m	80 m	90 m	100 m	120 m	140 m	160 m	180 m	200 m
4 А	1,5	1,5	1,5	1,5	2,5	2,5	2,5	2,5	4	4	4	6	6	6	10
8 А	1,5	1,5	2,5	2,5	4	4	6	6	6	10	10	10	10	16	16
12 А	1,5	2,5	4	4	6	6	10	10	10	10	16	16	16		
16 А	2,5	2,5	4	6	10	10	10	10	16	16	16				
20 А	4	4	6	10	10	10	16	16	16	16					
24 А	4	4	6	10	10	16	16	16							
28 А	6	6	10	10	16	16	16								

Таблица подходит для кабелей из ПВХ с 3 жилами (нулевая фаза + заземление)

Таблица 2: Сечение кабеля питания однофазной линии

2.2.1.2 Соединение линии питания AD 15.0 AC - 11.0 AC - 7.5 AC - 5.5 AC - 4.0 AC - 3.0 AC

Соединение между трехфазной/однофазной линией питания и инвертером выполняется посредством 4-жильного кабеля (3 фазы + заземление). При этом характеристики питания должны соответствовать параметрам, указанным в Таблица 1. Входные клеммы обозначены надписью RST и стрелкой, направленной в сторону клемм, см. Рисунок 4. Сечение, тип и прокладка кабелей питания инвертера и для соединения электронасоса должны выбираться в соответствие с действующими стандартами. Таблица 4 дает указания на сечение используемого кабеля. Таблица дана для кабелей из ПВХ с 4 жилами (3 фазы + заземление) и указывает минимальное рекомендуемое сечение, зависящее от тока и длины кабеля. Ток питания к инвертеру может обычно оцениваться (с допуском на безопасность) как на 1/8 больше, чем ток, поглощаемый насосом.

Хотя инвертер располагает собственными внутренними защитами, рекомендуется устанавливать защитный терромагнитный выключатель соответствующего размера.

При использовании всей доступной мощности, для определения используемого тока при выборе кабелей и терромагнитного выключателя, см. Таблицу 4.

Таблица 3 указывает также терромагнитные выключатели, используемые в зависимости от тока.

ВНИМАНИЕ: защитный терромагнитный выключатель и кабели питания инвертера и насоса, должны иметь размеры, зависящие от установки.

Дифференциальный выключатель для защиты установки должен иметь правильные размеры и должен быть типа "**Класс АS**". Автоматический дифференциальный выключатель должен быть обозначен следующими символами:

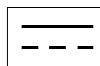

Если указания в руководстве не соответствуют действующим нормам, в качестве справки следует применять норму.

2.2.1.3 Электрические соединения с электронасосом

Соединение между инвертером и электронасосом производится посредством 4-жильного кабеля (3 фазы + заземление). Характеристики электронасоса должны отвечать требованиям, указанным в Таблице 1.

Выходные клеммы помечены надписями UVW и стрелкой, выходящей из клемм, см. Рисунок 4.

Сечение, тип и кабелепроводка для подсоединения электронасоса должны выбираться в соответствии с действующими нормативами. В Таблице 4 указано сечение используемого кабеля. Таблица относится к 4-жильным кабелям из ПВХ (3 фазы + заземление), а также в ней указывается минимальное рекомендуемое сечение в соответствии с током и длиной кабеля.

Обычно ток электронасоса указан на шильдике двигателя.

Номинальное напряжение электронасоса должно быть равным напряжению питания инвертера.

Номинальная частота электронасоса может задаваться на дисплее, в соответствии с указаниями идентификационной таблички производителя.

Например, можно подавать питание к инвертеру 50 [Гц] и управлять электронасосом при номинальных 60 [Гц] (если он подходит для такой частоты).

Для особых применений могут быть насосы с частотой до 200 [Гц].

Пользовательское устройство, соединенное с инвертером, не должно поглощать ток, превышающий подаваемый максимум, указанный в Таблица 1.

Следует проверить таблички и типы (звезда или треугольник) используемого соединения двигателя, для соответствия указанным выше условиям.

2.2.1.4 Электрические соединения с электронасосом AD 2.2 AC - 1.5 AC - 1.0 AC

Модели AD 2.2 AC - 1.5 AC - 1.0 AC нуждаются в двигателе, конфигурируемом для трехфазного напряжения 230 В. Это достигается при треугольной конфигурации двигателя. См. Рисунок 5.



Рисунок 5: Соединение насоса AD 2.2 AC - 1.5 AC - 1.0 AC



Неправильное подключение провода заземления к неверной клемме может привести к необратимому повреждению всего устройства.

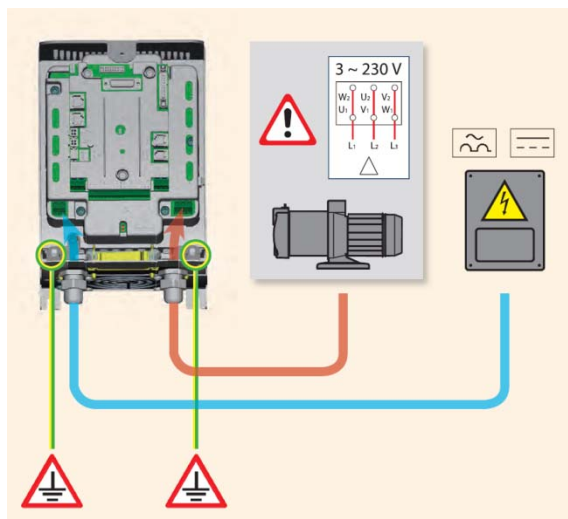

Неправильное подключение линии питания к выходным контактам для потребляющих устройств может привести к необратимому повреждению всего устройства.

Поглощенные токи и соответствие термоманитного выключателя максимальной мощности						
	AD 2.2 AC		AD 1.5 AC		AD 1.0 AC	
Напряжение питания [V]	230 V		230 V		230 V	
Макс. поглощенный двигателем ток [A]	11,0		9,0		6,5	
Макс. поглощенный инвертером ток [A]	25,0		18,7		12,0	
Ном. ток термоманитного выключателя [A]	32		20		16	
	AD 5.5 AC		AD 4.0 AC		AD 3.0 AC	
Напряжение питания [V]	380	480	380	480	380	480
Макс. поглощенный двигателем ток [A]	15,0	11,5	11,0	8,7	9,0	7,2
Макс. поглощенный инвертером ток [A]	20,5	16,5	16	12,0	12,5	10,0
Ном. ток термоманитного выключателя [A]	25	20	20	16	16	16
	AD 15.0 AC		AD 11.0 AC		AD 7.5 AC	
Напряжение питания [V]	380	480	380	480	380	480
Макс. поглощенный двигателем ток [A]	41,0	32,5	31,0	24,5	22,0	17,5
Макс. поглощенный инвертером ток [A]	55,0	44,0	42,0	33,0	29,5	23,5
Ном. ток термоманитного выключателя [A]	63	50	50	40	32	25

Таблица 3: Поглощенные токи и соответствие термоманитного выключателя максимальной мощности

Сечение кабеля электронасоса в мм ²															
	10 m	20 m	30 m	40 m	50 m	60 m	70 m	80 m	90 m	100 m	120 m	140 m	160 m	180 m	200 m
4 A	1,5	1,5	1,5	1,5	1,5	1,5	1,5	1,5	2,5	2,5	2,5	2,5	4	4	4
8 A	1,5	1,5	1,5	1,5	2,5	2,5	2,5	4	4	4	6	6	6	10	10
12 A	1,5	1,5	2,5	2,5	4	4	4	6	6	6	10	10	10	10	16
16 A	2,5	2,5	2,5	4	4	6	6	6	10	10	10	10	16	16	16
20 A	2,5	2,5	4	4	6	6	10	10	10	10	16	16	16	16	16
24 A	4	4	4	6	6	10	10	10	10	16	16	16	16	16	16
28 A	6	6	6	6	10	10	10	10	16	16	16	16	16	16	16
32 A	6	6	6	6	10	10	10	16	16	16	16	16	16	16	16
36 A	10	10	10	10	10	10	16	16	16	16	16	16	16	16	16
40 A	10	10	10	10	10	16	16	16	16	16	16	16	16	16	16
44 A	10	10	10	10	10	16	16	16	16	16	16	16	16	16	16
48 A	10	10	10	10	16	16	16	16	16	16	16	16	16	16	16
52 A	16	16	16	16	16	16	16	16	16	16	16	16	16	16	16
56 A	16	16	16	16	16	16	16	16	16	16	16	16	16	16	16
60 A	16	16	16	16	16	16	16	16	16	16	16	16	16	16	16

Таблица подходит для кабелей из ПВХ с 4 жилами (3 фазы + заземление)

Таблица 4: Сечение кабеля с 4 проводниками (3 фазы + заземление)

Что касается сечения проводника заземления, рекомендуем руководствоваться действующими нормативами.

2.2.2 Гидравлические соединения

Инвертер соединяется с гидравлической частью посредством датчиков давления и расхода. Датчик давления всегда необходим, датчик расхода представляет собой опцию, если инвертер работает как отдельный элемент (отдельно расположенный), но необходим в случаях создания системы мульти-инвертера. Оба датчика устанавливаются на подачу насоса и соединяются при помощи кабелей с соответствующими входами на плате инвертера.

Всегда следует устанавливать обратный клапан на трубе всасывания электронасоса и расширительный сосуд на подаче насоса. На всех установках, на которых существует опасность возникновения гидравлического удара (например, установки орошения с неожиданного прерываемой электроклапанами одачей) рекомендуется устанавливать дополнительный стопорный клапан после насоса и монтировать датчики и расширительный сосуд между насосом и клапаном.

Гидравлическое соединение между электронасосом и датчиками не должно иметь ответвлений. Труба должна иметь размеры, соответствующие установленному электронасосу.

Слишком сильно деформируемые установки могут привести к возникновению колебаний; если это происходит, можно изменять параметры управления "GP" и "GI" (см. пар. 6.6.4 и 6.6.5)



Инвертер заставляет систему работать с постоянным давлением. Эта регулировка оказывается полезной, если гидравлическая система после устройства рассчитана правильно. В системах с недостаточным сечением труб возникают потери давления, которые устройство не может компенсировать; в результате давление постоянное в устройстве, но не в точке потребления.



Рисунок 6: Гидравлический монтаж



Опасность наличия посторонних предметов в трубах: наличие загрязнений внутри труб жидкости может засорить каналы прохождения, заблокировать датчик расхода или датчик давления и нарушить нормальную работу системы. Следует обращать особое внимание на монтаж датчиков, делая так, чтобы в них не могли накапливаться отложения в большом количестве или образовываться воздушные пузыри, нарушающие их работу. Если у вас имеется труба, через которую могут проходить посторонние предметы, следует установить специальный фильтр.

2.2.3 Соединение датчиков

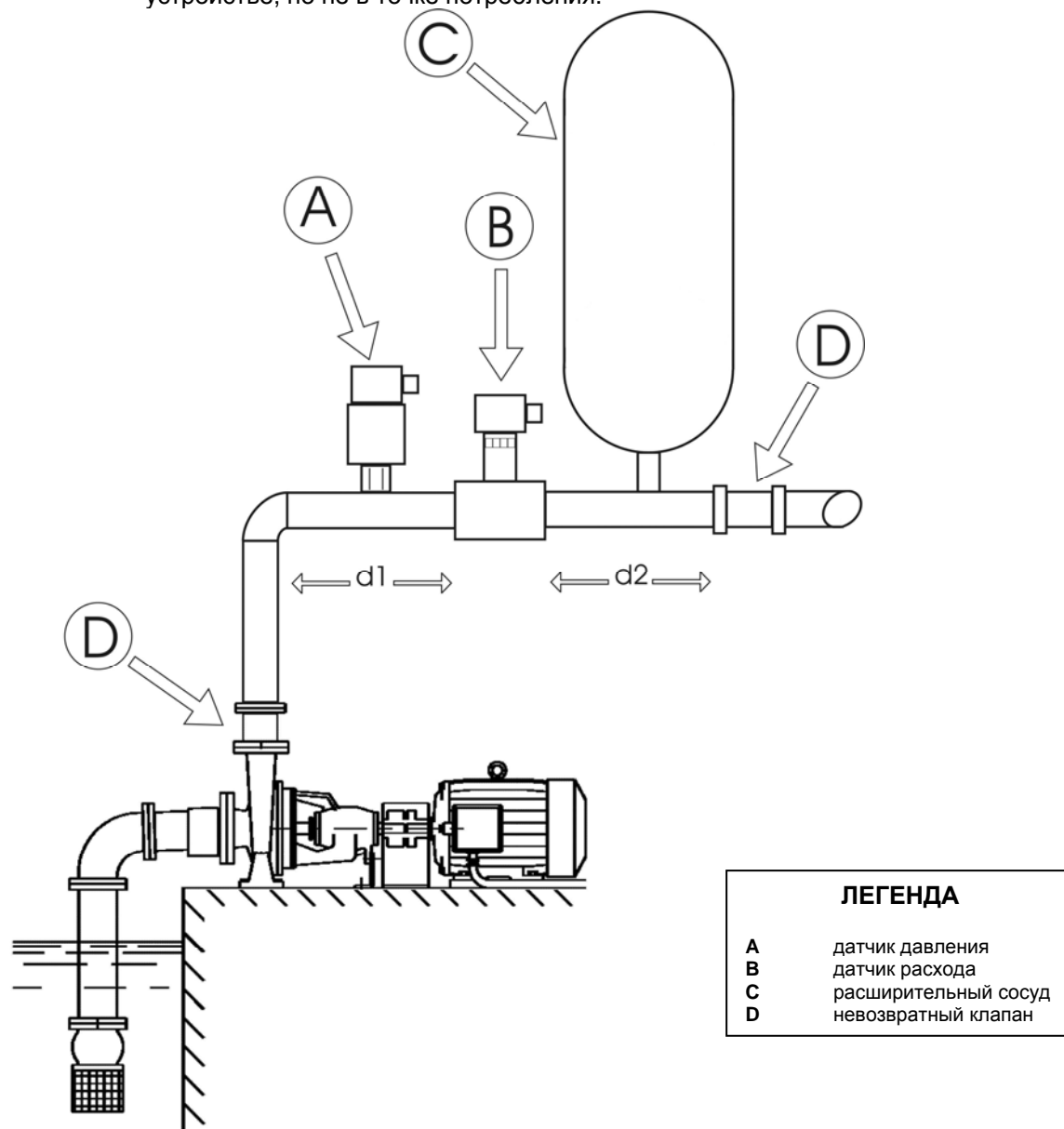
Выводы для подсоединения сенсоров находятся в центральной части, и доступ к ним открывается, вынув винт из крышки соединений, см. Рисунок 3. Выводы для соединения датчиков находятся в нижней правой части и становятся доступны, сняв пластиковую крышку, удерживаемую на месте четырьмя винтами по углам. Датчики должны соединяться со специальными входами, обозначенными надписями "Press" и "Flow" см. Рисунок 7.



Рисунок 7: Соединения датчиков

2.2.3.1 Соединение датчика давления

Инвертер работает с двумя типами датчиков давления:

1. Рациометрический 0 – 5 В (Датчик напряжения соединяется с соединителем press1)
2. С током 4 - 20 мА (Датчик тока соединяется с соединителем J5)

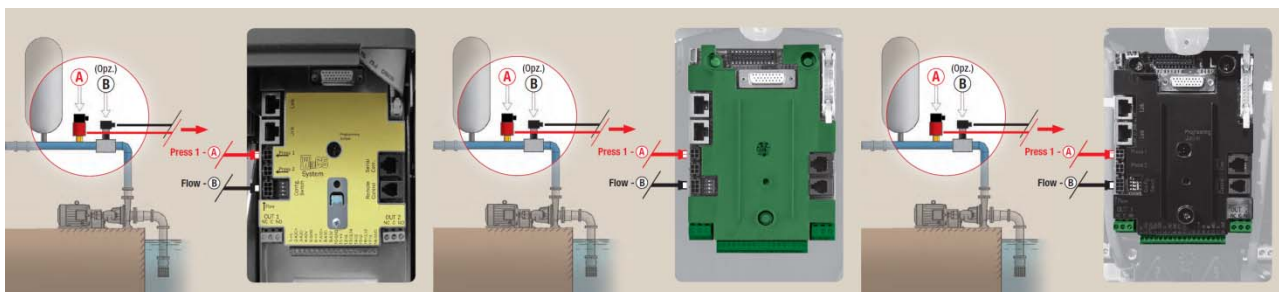
Датчик давления поставляется вместе с собственным кабелем и кабель и соединение на плате меняются в зависимости от используемого типа датчика. Могут поставляться оба типа датчиков..

2.2.3.1.1 Соединение рациометрического датчика

Кабель должен соединяться с одной стороны с датчиком и с другой стороны подсоединяться к специальному входу датчика давления инвертера, помеченного надписью "Press 1" см. Рисунок 7.

Кабель имеет два различных окончания, с обязательным направлением ввода: соединитель для промышленных применений (DIN 43650) со стороны датчика и 4-х полюсный соединитель со стороны инвертера.

В мультисистемах рациометрический датчик давления (0-5 В) может соединяться с любым инвертером цепи



Рекомендуется применение рациометрических датчиков давления (0-5V), для облегчения проводки. Используя рациометрические датчики давления не нужно выполнять проводку для передачи информации о давлении, считываемой разными инвертерами. Это выполняется кабелем внутреннего соединения.



Системы с несколькими датчиками давления могут использовать только рациометрические датчики давления (0-5 В).

2.2.3.1.2 Соединение токового датчика 4 - 20 мА

Соединение одного инвертера:

Выбранный токовый датчик 4-20мА имеет 2 провода, один коричневого цвета (IN +) для соединения с клеммой 11 J5 (V+), и один зеленого цвета (OUT -) для соединения с клеммой 7 J5 (A1C+). Необходимо также установить переключку между клеммой 9 и 10 J5. Соединения видны на Рисунок 8 и обобщены в Таблица 5.



Рисунок 8: Соединение датчика давления 4 - 20 мА

Соединение датчика 4 – 20 мА Система одного инвертера:	
Клемма	Кабель соединения
7	Зеленый (OUT -)
8 -10	Перемычка
11	Коричневый (IN +)

Таблица 5: Соединение датчика давления 4 - 20 мА

Для использования датчика давления с током необходимо конфигурировать при помощи программного обеспечения параметр **PR** меню монтажника, см. параграф 6.5.7.

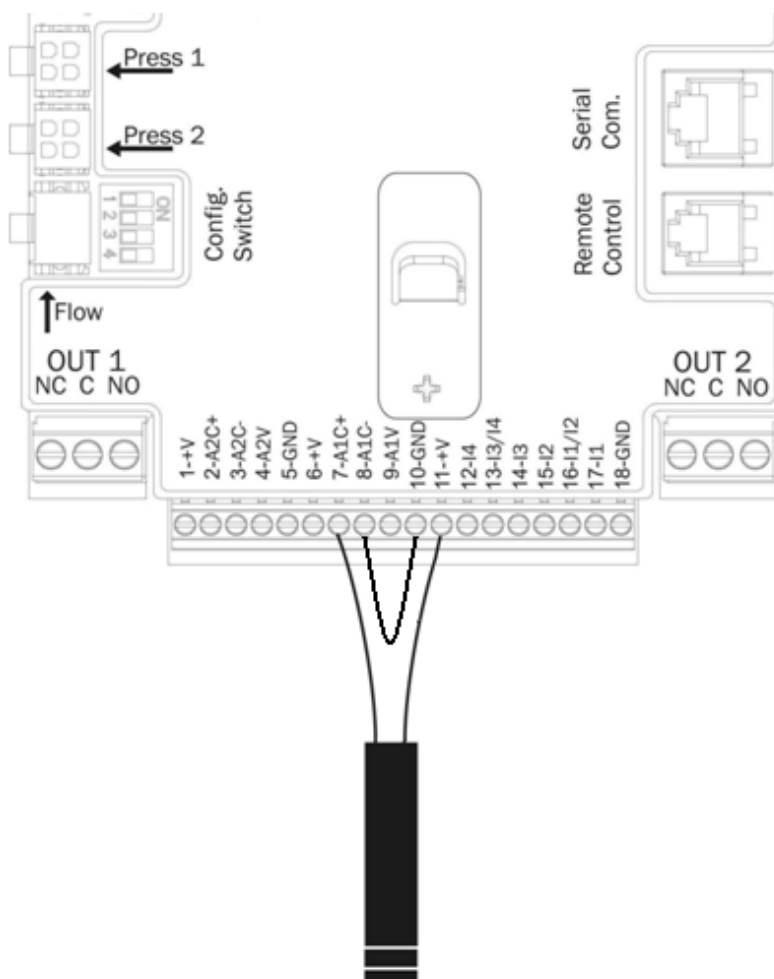
Соединение нескольких инвертеров:

Можно создавать системы с несколькими инвертерами с только одним датчиком давления с током 4-20 мА, но нужно сделать проводку датчика на всех инвертерах. Для соединения инвертера обязательно нужно использовать экранированный кабель (чехол + 2 жилы).

Нужно выполнить следующие шаги:

- Соединить заземления всех инвертеров.
- Соединить клемму 18 J5 (GND) всех инвертеров цепи (использовать чехол экранированного кабеля).
- Соединить клемму 1 J5 (GND) всех инвертеров цепи (использовать экранированный кабель).
- Соединить с первым инвертером цепи датчик давления.
 - Коричневый провод (IN +) с клеммой 11 J5

- Зеленый провод (OUT -) с клеммой 7 J5
- Соединить соединитель 8 J5 1-го инвертера с соединителем 7 J5 2-го инвертера. Повторить операцию для всех инвертеров цепи (используйте экранированный кабель).
- На последнем инвертере сделайте перемычку между соединителем 8 и 10 J5 для замыкания цепи.

На Рисунке 9 представлена схема соединения.



Рисунок 9: Соединение датчика давления 4 - 20 мА в системе множественных инвертеров

ПОДПИСИ	
Цвета относятся к датчику 4-20 мА, поставляемому в качестве принадлежности	
A	Зеленый (OUT -)
B	Коричневый (IN +)
C	Перемычки
D	Кабель датчика



Внимание: Обязательно следует использовать экранированный кабель для соединений датчика.

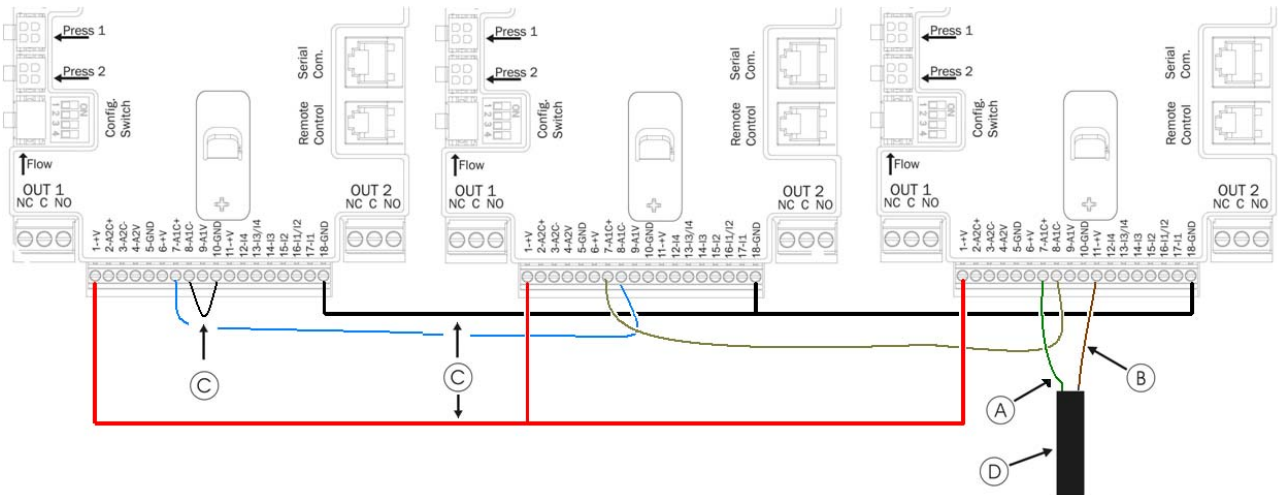

Для того, чтобы использовать датчик давления с током, необходимо конфигурировать при помощи программного обеспечения параметр **PR** меню монтажника, см. параграф 6.5.7. В противном случае блок прекращает работать и возникает ошибка BP1, (датчик давления не соединен).

2.2.3.2 Соединение датчика расхода

Датчик расхода поставляется вместе с собственным кабелем. Кабель должен соединяться с одной стороны с датчиком и с другой стороны подсоединяться к специальному входу датчика расхода инвертера, помеченного надписью "Flow", см. Рисунок 7.

Кабель имеет два различных окончания, с обязательным направлением ввода: соединитель для промышленных применений (DIN 43650) стороны датчика и 6-полюсный соединитель со стороны инвертера.



Датчик расхода и рацииметрический датчик давления (0-5 В) имеет на корпусе одинаковый тип соединителя DIN 43650, поэтому следует соблюдать осторожность для соединения правильного датчика с нужным кабелем.

2.2.4 Соединения электрических входов и выходов пользователей

Инвертеры имеют 4 входа и 2 выхода, что позволяет соединять их с более сложными системами. На Рисунок 10 и Рисунок 11 даны примеры двух возможных конфигураций входов и выходов. Монтажнику достаточно подключить провода к требуемым входным и выходным контактам и настроить соответствующие требуемые функции (см. параграфы 6.6.13 и 6.6.14).



Питание +19 [В постоянного тока], подаваемое на контакты 11 и 18 J5 (клеммник с 18 полюсами), может обеспечивать максимум 50 [мА]

2.2.4.1 Выходные контакты OUT 1 и OUT 2:

Перечисленные далее выходные соединения относятся к двум клеммникам J3 и J4 с 3 полюсами, обозначенными надписями OUT1 и OUT 2, и под ними написан также тип контакта, относящийся к клемме.

Характеристики выходных контактов	
Тип контакта	NO (нормально разомкнутый), NC (нормально замкнутый), COM
Макс. допустимое напряжение [В]	250
Макс. допустимый ток [А]	5 -> резистивная нагрузка 2,5 -> индуктивная нагрузка
Макс. допустимое сечение кабеля [мм²]	3,80

Таблица 6: Характеристики выходных контактов

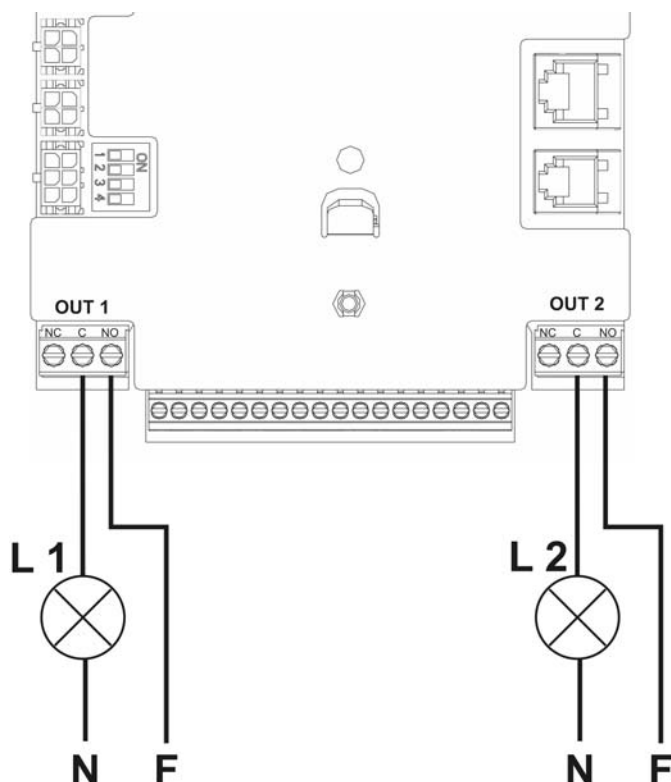

Со ссылкой на пример, предлагаемый на Рисунок 10 и используя заводские настройки (O1 = 2: контакт NO (нормально разомкнутый); O2 = 2; contatto NO (нормально разомкнутый)) получаем:

- L1 включается, когда насос заблокирован (напр. "BL": блокировка из-за отсутствия воды).
- L2 включается, когда насос работает ("GO").

Рисунок 10: Пример соединений выходов

2.2.4.2 Входные контакты (с фотосоединением)

Перечисленные далее соединения входов относятся к клеммнику с 18 полюсами J5, чья нумерация начинается с вывода 1 слева. На основании клеммника приводится обозначение входов.

- I 1: Вывод 16 и 17
- I 2: Вывод 15 и 16
- I 3: Вывод 13 и 14
- I 4: Вывод 12 и 13

Включение входов может производиться как при постоянном, так и при переменном токе 50-60 Гц. Далее показаны электрические характеристики входов, Таблица 7.

Характеристики входов		
	Входы DC (пост.ток) [В]	Входы AC 50-60 Гц [среднее трехфазное напряжение]
Мин. напряжение включения [В]	8	6
Макс. напряжение выключения [В]	2	1,5
Макс. Допустимое напряжение [В]	36	36
Ток, поглощаемый при 12 В [мА]	3,3	3,3
Макс. допустимое сечение кабеля [мм ²]	2,13	
<i>ПРИМ. Входы управляются при любой полярности (положительной или отрицательной относительно собственного возврата массы)</i>		

Таблица 7: Характеристики входов

В Рисунок 11 и в Таблице 8 показаны соединения входов.



Рисунок 11: Пример соединения входов

Проводка входов (J5)			
	Вход соединен с чистым контактом		Вход соединен с сигналом под напряжением
Вход	Чистый контакт между штырями	Перемычка	Штырь соединения сигнала
I1	11 - 17	16 -18	16-17
I2	11 - 15	16 -18	15-16
I3	11 - 14	13 -18	13-14
I4	11 - 12	13 - 8	12-13

Таблица 8: Соединение входов

Со ссылкой на пример в Рисунок 11 и используя заводские настройки входов (I1 = 1; I2 = 3; I3 = 5; I4=10) получается:

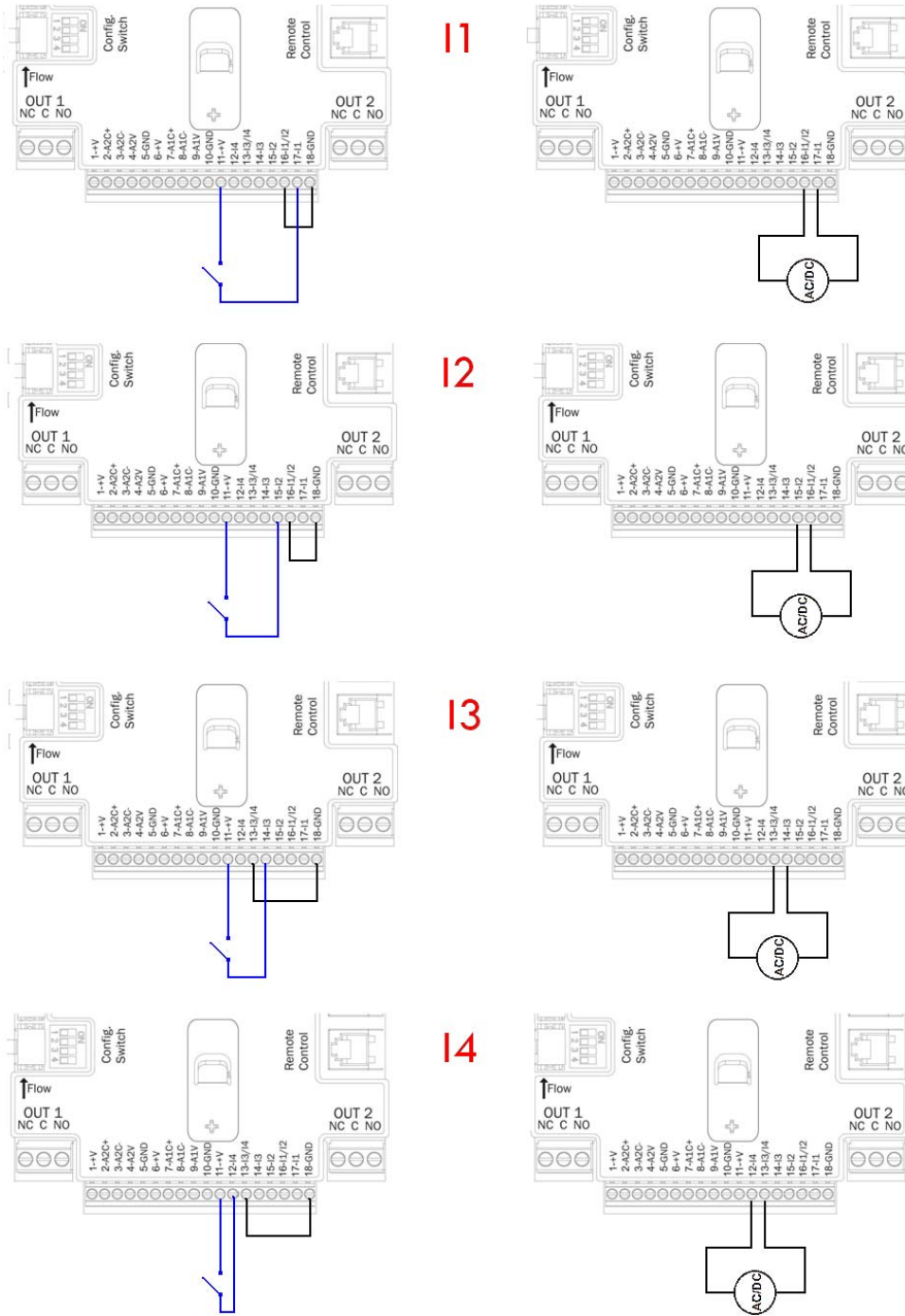
- Когда на I1 закрывается выключатель, насос блокируется и сигнализируется "F1" (например, I1 соединен с поплавком, см. пар. 6.6.13.2 Настройка функции наружного поплавка).
- Когда на I2 закрывается выключатель, давления регулирования становится "P2" (См. пар. 6.6.13.3 Настройка функции входа вспомогательного давления).
- Когда на I3 закрывается выключатель, насос блокируется и сигнализируется "F3" (См. пар. 6.6.13.4 Настройка включения системы и восстановления сбоя).
- Когда на I4 закрывается выключатель, спустя время T1 насос блокируется и сигнализируется "F4" (См. пар. 6.6.13.5 Настройка обнаружения низкого давления).

На примере, показанного на Рисунке 11, дается ссылка на соединение с чистым контактом, используя внутренне напряжение для пилотирования входов (могут использоваться только полезные входы). Если у вас вместо контакта имеется напряжение, его также можно использовать для пилотирования входов: достаточно не использовать клеммы +В и GND (заземление) и соединить источник напряжения, соответствующий характеристикам в Таблица 7, с требуемым входом.



ВНИМАНИЕ: Пары входов I1/I2 и I3/I4 имеют общий полюс для каждой пары.

3 КЛАВИАТУРА И ДИСПЛЕЙ



Рисунок 12: Вид интерфейса пользователя

Интерфейс с машиной состоит из дисплея со светодиодами 64 X 128 желтого цвета на черном фоне и 4 кнопок, называемых "MODE", "SET", "+", "-", см. Рисунок 12.

На дисплее показаны величины и состояние инвертера с указанием функций разных параметров. Функции кнопок объяснены в Таблице 9.

	Кнопка "MODE" позволяет переходить к следующей позиции в данном меню. Длительное нажатие в течение минимум 1 секунды позволяет вернуться к предыдущей позиции в меню.
	Кнопка "SET" позволяет выходить из текущего меню.
	Используется для уменьшения текущего параметра (если параметр может изменяться).
	Используется для увеличения текущего параметра (если параметр может изменяться).

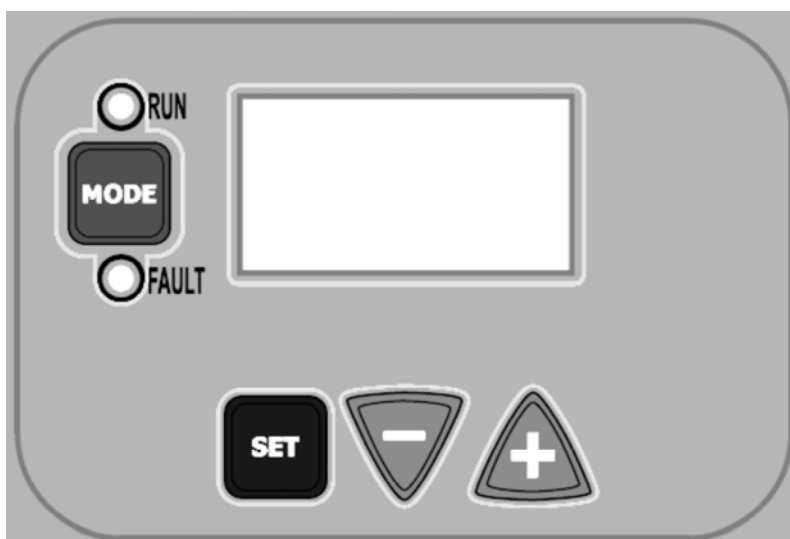
Таблица 9: Функции кнопок

Длительное нажатие на кнопки +/- позволяет автоматически увеличивать/уменьшать выбранный параметр. Спустя 3 секунды после нажатия на кнопку +/- скорость увеличения/уменьшения автоматически увеличивается.



При нажатии кнопки + или - выделенная величина изменяется и сразу сохраняется в постоянной памяти (EEPROM). Даже при случайном выключении устройства в этот момент настройка параметра не теряется. Кнопка "SET" служит только для выхода из текущего меню и не нужно для сохранения выполненных изменений. Только в особых случаях, описанных в главе 6, некоторые величины активируются при нажатии на кнопки "SET" или "MODE".

3.1 Меню

Полная структура всех меню и всех составляющих их позиций показана в Таблице 11.

3.2 Доступ к меню

Из главного меню можно получить доступ в различные меню двумя способами:

- 1) Прямой доступ при помощи комбинации кнопок
- 2) Доступ по названию меню, посредством использования разворачивающегося меню

3.2.1 Прямой доступ при помощи сочетания кнопок

Доступ дается прямо в нужное меню, одновременно нажав на правильное сочетание кнопок (например, MODE SET для входа в меню Контрольная точка) и при помощи кнопки MODE можно перемещаться по разным страницам меню.

В Таблице 10 показаны меню, вход в которые можно получить комбинациями кнопок.

НАИМЕНОВАНИЕ МЕНЮ	КНОПКИ ПРЯМОГО ДОСТУПА	ВРЕМЯ НАЖАТИЯ
Пользователь		При отпускании кнопки
Монитор	 	2 сек.
Контрольная точка	 	2 сек.
Ручной режим	  	5 сек.
Монтажник	  	5 сек.
Техническая помощь	  	5 сек.
Восстановление заводских настроек	 	2 сек. После включения устройства
Сброс	   	2 сек.

Таблица 10: Доступ к меню

РУССКИЙ

Сокращенное меню (видимое)			Расширенное меню (прямой доступ или пароль)			
Главное Меню	Меню Пользователя <i>mode</i>	Меню Монитор <i>set-meno</i>	Меню Контрольная точка <i>mode-set</i>	Меню Ручной <i>set-più-meno</i>	Меню Монтажник <i>mode-set-meno</i>	Меню Тех.помощь <i>mode-set-più</i>
MAIN (главная страница)	FR Частота вращения	VF Визуализация расхода	SP Контрольное давление	FP Частота Ручной режим	RC Номинальный ток	TB Время блокировки из-за отсутствия воды
Выбор Меню	VP Давления	TE Температура рассеивателя	P1 Вспомогательное давление 1	VP Давление	RT Verso di вращения	T1 Время выключения после низкого давления
	C1 Фазный ток насоса	BT Температура плат	P2 Вспомогательное давление 2	C1 Фазный ток насоса	FN Частота номинальная	T2 Опоздание при выключении
	PO Мощность, подаваемая к насосу	FF Архив сбоев и предупреждений	P3 Вспомогательное давление 3	PO Мощность, подаваемая к насосу	OD Тип установки	GP Пропорциональное увеличение
	VE Информация о HW и SW	CT Контраст	P4 Вспомогательное давление 4	VF Визуализация расхода	RP Давление повторного пуска	GI Интегральное увеличение
		LA Язык			AD Адрес	FS Макс. частота
		HO Часы работы			PR Датчик давления	FL Мин. частота
					MS Система измерений	NA Инвертеры активные
					FI Датчик расхода	NC Макс. количество инвертеров одновременно
					FD Диаметр трубы	IC Инвертер конфиг.
					FK К-фактор	ET Макс. время обмена
					FZ Частота с нулевым асходом	CF Несущая частота
					FT Порог минимального расхода	AC Ускорение
					SO порог мин. фактора работы без воды	AE Защита от блокировки
					MP мин. давление работы без воды	I1 Функция входа 1
						I2 Функция входа 2
						I3 Функция входа 3
						I4 Функция входа 4
						O1 Функция Выхода 1
						O2 Функция выхода 2
						RF Восстановление сбоев и предупреждений
						PW Настройка пароля

Подписи

Идентификационные цвета	Изменение параметров в группах мульти-инвертера
	Совокупность чувствительных параметров. Эти параметры должны выравниваться для того, чтобы система мульти-инвертера могла начать работать. Изменение одного из них на любом инвертере приводит к автоматическому выравниванию на всех остальных инвертеров, без дополнительных запросов.
	Параметры, чье выравнивание облегчено, используя только один инвертер и распространяя настройки на все остальные инвертеры. Допустимо, что они могут отличаться на различных инвертерах.
	Совокупность параметров, которые могут выравниваться посредством трансляции от одного инвертера.
	Параметры настройки, имеющие только локальное значение.
	Параметры только для чтения.

Таблица 11: Структура меню

3.2.2 Доступ по наименованию через развертывающееся меню

К выбору различных меню дается доступ по их названиям. Из главного меню вы получаете доступ к выбору меню, нажав на любую из кнопок + или –.

На странице выбора меню появляются названия всех меню, к которым разрешен доступ, и одно из этих меню показано выделенным полосой (см. Рисунок 13). Посредством кнопок + и - можно перемещать строку выделения для выбора нужного меню, куда вы сможете войти, нажав на SET.



Рисунок 13: Выбор развертывающихся меню

Видимые меню – это ГЛАВНОЕ, ПОЛЬЗОВАТЕЛЬ, МОНИТОР, далее появляется четвертая строка РАСШИРЕННОЕ МЕНЮ; эта строка позволяет увеличить количество показываемых меню. Выбрав РАСШИРЕННОЕ МЕНЮ, появляется всплывающее окно, требующее ввести код доступа (ПАРОЛЬ). Код доступа (ПАРОЛЬ) совпадает с комбинацией кнопок, используемых для прямого доступа, и позволяет расширить визуализацию разных меню, начиная с меню соответствующего введенного кода доступа до всех, имеющих более низкий приоритет..

Последовательность меню следующая: Пользователь, Монитор, Контрольная точка, Ручной режим, Монтажник, Техническая помощь.

Выбрав один код доступа, разблокированные меню остаются доступны в течение 15 минут или пока не будут отключены вручную при помощи строки “Спрячь усовершенствованные меню”, появляющиеся при выборе меню, при использовании кода доступа.

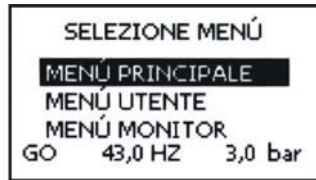
На Рисунок 14 показана схема работы для выбора разных меню.

В центре страницы находится меню, к ним дается доступ справа при помощи прямого выбора посредством комбинации кнопок, слева через систему выбора при помощи развертывающихся меню.



Рисунок 14: Схема различных доступов к меню

3.3 Структура страниц меню

При включении показываются определенные страницы с презентацией, на которых появляется название продукции и логотип, с последующим переходом к главному меню. Название каждого меню, каким бы оно не было, всегда появляется в верхней части дисплея.

В главном меню всегда видны

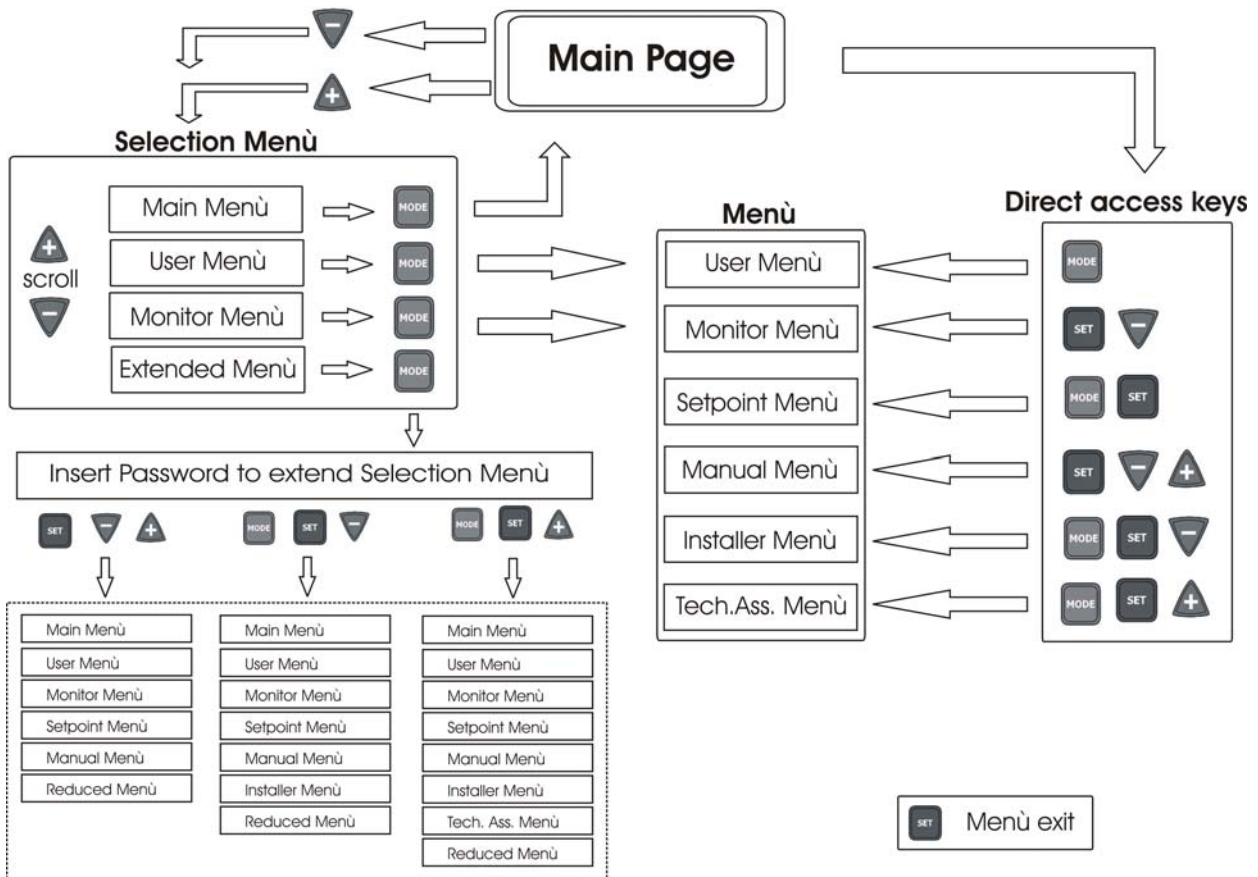
Состояние: состояние работы (например, ожидание, работа, сбой, функции входов)

Частота: величина в [Гц]

Давление: величина в [бар] или [пси], в зависимости от заданной единицы измерений.

При возникновении событий могут появиться:

Указания на сбой

Указания на предупреждение

Указание функций, связанных с входами

Специальные иконы

Состояния ошибки или состояния, показанные на главных страницах, перечислены в Таблице 12.

Состояние ошибки и состояние, показываемое на главной странице	
Идентификатор	Описание
GO	Электронасос включен
SB	Электронасос выключен
BL	Блокировка из-за отсутствия воды
LP	Блокировка из-за низкого напряжения питания
HP	Блокировка из-за высокого внутреннего напряжения питания
EC	Блокировка из-за неправильного значения номинальной силы тока
OC	Блокировка из-за перегрузки по току в двигателе электронасоса
OF	Блокировка из-за перегрузки по току в выходных выводах
SC	Блокировка из-за короткого замыкания на выходных фазах
OT	Блокировка из-за перегрева на силовых выводах
OB	Блокировка из-за перегрева печатной платы
BP	Блокировка из-за неисправности датчика давления
NC	Насос не соединен
F1	Состояние / тревога Функция поплавка
F3	Состояние / тревога Функция отключения системы
F4	Состояние / тревога Функция сигнала низкого давления
P1	Состояние работы с вспомогательным давлением 1
P2	Состояние работы с вспомогательным давлением 2
P3	Состояние работы с вспомогательным давлением 3
P4	Состояние работы с вспомогательным давлением 4
Икона сообщ. с номером	Состояние работы при сообщении с мульти-инвертером с указанным адресом
Икона сообщ. с E	Состояние ошибки сообщения в системе мульти-инвертера
E0...E16	Внутренняя ошибка 0...16
EE	Запись и новое считывание заводской настройки из памяти EEPROM
WARN. Низкое напряжение	Предупреждение из-за отсутствия напряжения питания

Таблица 12: Сообщения состояния и ошибки на главной странице

На других страницах, меню отличаются связанными с ними функциями, и они описаны далее, в соответствие с указанием или настройкой. После входа в любое меню, нижняя часть страницы всегда показывает краткий обзор главных параметров работы (состояние хода или возможные сбои, частоту и давление).

Это позволяет постоянно видеть основные параметры машины.



Рисунок 15: Визуализация параметра меню

Указания на линейке состояния внизу каждой страницы	
Идентификатор	Описание
GO	Электронасос включен
SB	Электронасос выключен
СБОЕВ	Наличие ошибки, мешающей управлению электронасоса

Таблица 13: Указание на линейке состояния

На страницах, показывающих параметры, могут появляться: цифровые значения и единица измерения текущей строки, значения других параметров, связанных с настройкой текущей строки, графические линейки, перечни; см. Рисунок 15.

3.4 Блокировка настройки параметров при помощи пароля

Инвертер имеет систему защиты при помощи пароля. Если задается пароль, то параметры инвертера будут доступны и видимы, но нельзя будет изменять никакие параметры.

Система управления паролем находится в меню “технической помощи” и управляется при помощи параметра PW, см. параграф 6.6.16.

4 СИСТЕМА МУЛЬТИ-ИНВЕРТЕРА

4.1 Введение в системы мульти-инвертера

Под системой мульти-инвертера подразумевается насосная станция, состоящая из совокупности насосов, чья подача идет в общий коллектор. Каждый насос блока соединен со своим собственным инвертером и все инвертеры ведут между собой сообщение при помощи специального соединения (Link).

Максимальное число элементов насос-инвертер, которое может составлять один блок, равно 8. Система мульти-инвертера используется в основном для:

- Повышения гидравлических характеристик, по сравнению с отдельным инвертером
- Гарантирования непрерывности работы в случае поломки одного насоса или инвертера
- Деления максимальной мощности

4.2 Создание установки мульти-инвертера

Насосы, двигатели и инвертеры, составляющие установку, должны быть одинаковыми. Гидравлическая установка должна быть как можно более симметричной для обеспечения равномерной гидравлической нагрузки, распределяемой по всем насосам.

Насосы должны соединяться все с одним общим коллектором подачи и датчик расхода должен располагаться на его выходе, чтобы он мог читать расход, обеспечиваемый всем блоком насосов. В случае использования множественных датчиков для определения расхода, они должны быть монтированы на подачу каждого насоса.

Датчик давления должен соединяться с коллектором выхода. Если используется несколько датчиков давления, их монтаж должен вестись на коллекторе или на трубе, которая с ним сообщается.



Если идет считывание с нескольких датчиков давления, необходимо обратить внимание, чтобы на трубах, на которые они устанавливаются, не было невозвратных клапанов, помещенных между одним датчиком и другим, иначе может считываться разное давление, дающее в качестве средней величины неверное показание и аномальное регулирование.



Для работы узла нагнетания давления для каждой пары инвертер-насос должны быть одинаковыми:

Тип насоса и двигателя

- Гидравлические соединения
- Номинальная частота
- Минимальная частота
- Максимальная частота
- Частота выключения без датчика расхода

4.2.1 Кабель сообщения (Link)

Инвертеры сообщаются между собой и направляют сигналы давления и расхода (только если используется радиометрический датчик давления) при помощи специального соединительного кабеля.

Кабель может соединяться с одним из двух соединителей, помеченных надписью "Link" см. Рисунок 16.



Рисунок 16: Соединение Link

ВНИМАНИЕ: используйте только кабели, поставляемые с инвертером или в качестве его принадлежности (это не обычный коммерческий кабель).

4.2.2 Датчики

Для работы узла нагнетания давления нужен как минимум один датчик давления и, как опция, один или несколько датчиков расхода.

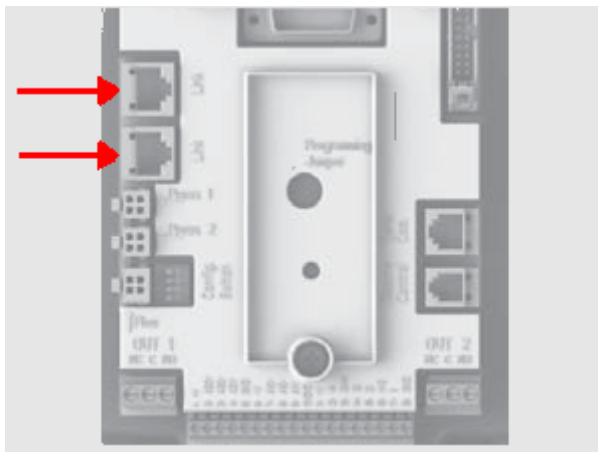
В качестве датчиков давления можно использовать радиометрические датчики 0-5V и в этом случае можно соединять по одному с каждым инвертером, или датчики по току 4-20 мА, и в таком случае можно соединить только один датчик.



Датчики расхода всегда являются факультативными и можно соединять от 0 до одного датчика на инвертер.

4.2.2.1 Датчики расхода

Датчик расхода помещается на коллектор подачи, с которым соединены все насосы, и электрическое соединение может выполняться с любым из инвертеров.

Датчики расхода могут соединяться в соответствии с двумя типами:

- Только один датчик
- Столько датчиков, сколько имеется инвертеров

Настройка ведется при помощи параметра FI.

Использование множественных датчиков нужно, когда необходимо иметь уверенность в подаче расхода со стороны каждого отдельного насоса и выполнять более нацеленную защиту от работы без воды. Для использования нескольких датчиков расхода необходимо задавать параметр FI на множественных датчиках и соединить каждый датчик расхода с инвертером, управляющим насосом, на чьей подаче находится датчик.

4.2.2.2 Узлы только с одним датчиком давления

Можно создавать станции нагнетания давления, не используя датчик расхода. В таком случае нужно задать частоту выключения насосов **FZ**, как описано в 6.5.9.1.



Даже без использования датчика расхода защита от работы без воды продолжает работать.

4.2.2.3 Датчики давления

Датчик или датчики давления должны устанавливаться на коллектор подачи: Датчиков давления может быть несколько, если они рациометрические датчики (0-5 В), и только один по току (4-20 мА). Если датчики давления множественные, то в таком случае считываемое давление представляет собой среднюю величину всех присутствующих датчиков. Для того чтобы использовать несколько рациометрических датчиков давления (0-5 В), достаточно вставить соединители в соответствующие входы и нет необходимости задавать какие-либо параметры. Число установленных рациометрических датчиков давления (0-5 В) может колебаться от одного и до максимального числа имеющихся инвертеров. И наоборот, можно монтировать только один датчик давления 4-20 мА, см. параграф 2.2.3.1.

4.2.3 Соединение и настройка фотоспаренных вводов

Входы инвертера – это фотоспаренные вводы, см. пар 2.2.4 и 6.6.13 Это означает, что гарантируется гальваническая изоляция входа относительно инвертера, которые нужны для активации функции поплавковых выключателей, вспомогательного давления, отключения системы, низкого давления на всасывании. Функции отмечаются соответственно сообщениями F1, Раух, F3, F4. Функция Раух, если активирована, выполняет герметизацию системы под заданным давлением, см. пар. 6.6.13.3. Функции F1, F3, F4 выполняют 3 разные причины остановки насоса, см. пар. 6.6.13.2, 6.6.13.4, 6.6.13.5.

При использовании системы с несколькими инвертерами, входы должны использоваться со следующими предосторожностями:

- контакты, выполняющие вспомогательные давления, должны быть установлены параллельно на всех инверторах таким образом, чтобы на все инверторы поступал один и тот же сигнал.
- контакты, исполняющие функции F1, F3, F4, могут быть подсоединены как к независимым контактам каждого инвертера, так и одним единственным контактом, установленным параллельно для всех инвертеров (функция активируется только для инвертера, на который поступает сигнал).

Параметры настройка вводов I1, I2, I3, I4 являются частью чувствительных параметров, следовательно, настройка одного из них на любом инвертере влечет за собой автоматическое выравнивание на все инверторы. Так как настройка вводов выбирает, кроме выбора функции, также тип полярности контакта, неизбежно находится функция, связанная с тем же типом контакта на всех инверторах. По вышеизложенным причинам, когда используются независимые контакты для каждого инвертера (возможное использование функций F1, F3, F4), все они должны иметь одинаковую логику для разных вводов с тем же наименованием; то есть относительно одного и того же ввода или используются для всех инвертеров НО контакты или НЗ.

4.3 Параметры, связанные с работой мульти-инвертера

Параметры, показываемые в меню, в условиях мульти-инвертера, могут классифицироваться по следующим типам:

- Параметры только для чтения
- Параметры с локальным значением
- Параметры конфигурации системы мульти-инвертера *которые в свою очередь делятся на*
 - Чувствительные параметры
 - Параметры с факультативным выравниванием

4.3.1 Важные для мульти-инвертера параметры

4.3.1.1 Параметры с локальным значением

Это параметры, которые могут отличаться у разных инвертеров, и в некоторых случаях совершенно необходимо, чтобы они были разными. Для этих параметров нельзя проводить автоматическое выравнивание конфигурации между разными инвертерами. Например, в случае ручного присвоения адресов, они обязательно должны друг от друга отличаться.

Список параметров с локальным значением для инвертера:

- ❖ СТ Контраст
- ❖ FP Частота испытаний в ручном режиме
- ❖ RT Направление вращения
- ❖ AD Адрес
- ❖ IC Конфигурация резервирования
- ❖ RF Восстановление сбоев и предупреждений

4.3.1.2 Чувствительные параметры

Это параметры, которые необходимо выравнять по всей цепочке для регулирования.

Перечень чувствительных параметров:

- SP Контрольное давление
- P1 Вспомогательное давление входа 1
- P2 Вспомогательное давление входа 2
- P3 Вспомогательное давление входа 3
- P4 Вспомогательное давление входа 4
- FN Номинальная частота
- RP Уменьшение давления при повторном пуске
- FI Датчик расхода
- FK К фактор
- FD Диаметр трубы
- FZ Частота нулевого расхода
- FT Порог минимального расхода
- MP Минимальное давление выключения из-за недостатка воды
- ET Время обмена
- AC Ускорение
- NA Количество активных инвертеров
- NC Количество одновременно работающих инвертеров
- CF Несущая частота
- TB Время работы без воды
- T1 Время выключения после сигнала низкого давления
- T2 Время выключения
- GI Интегральная прибыль
- GP Пропорциональная прибыль
- FL Минимальная частота
- I1 Настройка входа 1
- I2 Настройка входа 2
- I3 Настройка входа 3
- I4 Настройка входа 4
- OD Тип установки
- PR Датчик давления
- PW Настройка Пароля

4.3.1.2.1 Автоматическое выравнивание чувствительных параметров

Когда определяется наличие системы мульти-инвертера, проводится проверка конгруэнтности заданных параметров. Если чувствительные параметры всех инвертеров не выровнены, на дисплее каждого инвертера появляется сообщение, в котором спрашивается, хотите ли вы распространить на всю систему конфигурацию этого конкретного инвертера. Соглашаясь, чувствительные параметры инвертера, на котором вы ответили на вопрос, распространяются по всем инвертерам цепочки.

В том случае, если имеются несовместимые с системой конфигурации, с этого инвертера будет запрещено распространение его конфигурации.

Во время нормальной работы, изменение чувствительного параметра на одном инвертере ведет к автоматическому выравниванию параметра на всех прочих инвертерах без запроса подтверждения.



автоматическое выравнивание чувствительных параметров не оказывает никакого воздействия на все прочие параметры.

В особом случае включения в цепочку инвертера с заводскими настройками (случай инвертера, заменяющего уже существующий, или инвертера, направленного после восстановления заводской конфигурации), если имеющиеся конфигурации, за исключением заводской конфигурации, конгруэнтны, инвертер с заводской конфигурацией автоматически принимает чувствительные параметры цепочки.

4.3.1.3 Параметры с факультативным выравниванием

Это параметры, для которых допустимо отсутствие выравнивания у разных инвертеров. При каждом изменении этих параметров, при нажатии на SET или MODE, делается запрос о распространении изменения на всю цепочку сообщения. Таким образом, если цепочка состоит из одинаковых элементов, можно избежать настройки одинаковых величин на всех инвертерах.

Перечень параметров с факультативным выравниванием:

- LA Язык
- RC Номинальный ток
- MS Максимальная частота
- FS Максимальная частота
- SO Мин. предел фактора работы без воды
- AE Защита от блокировки насоса
- O1 Функция выхода 1
- O2 Функция выхода 2

4.4 Первый запуск установки мульти-инвертера

После подключения гидравлической и электрической части всей системы, как описано в пар.2.2 и в пар. 4.2. Получить доступ к каждому инвертеру и конфигурировать параметры, как описано в гл 5 перед тем, как включать инвертер, проверить, что все остальные инвертеры полностью отключены. После конфигурации каждого инвертера по отдельности, можно включить все инвертеры одновременно.

4.5 Регулирование мульти-инвертера

Когда включается система мульти-инвертера, происходит автоматическое назначение адресов и при помощи алгоритма назначается инвертер, являющийся лидером при регулировании. Лидер решает частоту и порядок запуска каждого инвертера, составляющего цепочку.

Порядок регулирования носит последовательный характер (инвертер начинают работать по одному). Когда возникают условия для пуска, начинает работать первый инвертер, когда он доходит до своей максимальной частоты, начинает работать следующий инвертер, и так далее, один за другим. Порядок пуска не обязательно возрастающий по порядку адресов машины, а зависит от выполненных часов работы см. ET: Время обмена пар 6.6.9.

Когда используется минимальная частота FL и есть только один работающий инвертер, может возникать слишком высокое давление. Слишком высокое давление, в зависимости от разных случаев, может быть неизбежным и может возникать на минимальной частоте, когда минимальная частота в соответствии с гидравлической нагрузкой создает давление, превышающее требуемое. У мульти-инвертера эта неисправность остается ограниченной, и относится только к первому насосу, который начинает работать, поскольку со следующими работа идет так: когда предыдущий насос достигает максимальной частоты, следующий включается на минимальной частоте и регулирует частоту насоса на максимальную частоту. Снижая частоту насоса, работающего на максимуме (естественно, до предела собственной минимальной частоты) достигается пересечение включений насосов, которое, соблюдая условие минимальной частоты, не приводит к возникновению слишком высокого давления.

4.5.1 Присвоение порядка запуска

При каждом включении системы, с каждым инвертером ассоциируется порядок запуска. На основе этого генерируются порядок запусков инвертера.

Порядок запуска изменяется во время использования, в зависимости от требований со стороны двух следующих алгоритмов:

- Достижение максимального рабочего времени
- Достижение максимального нерабочего времени

4.5.1.1 Максимальное время работы

В зависимости от параметра ET (макс. время работы), каждый инвертер оборудован счетчиком времени работы, и на его основе обновляется порядок запуска, согласно следующему алгоритму:

- если превышена как минимум половина величины ET, происходит обмен приоритетами при первом выключении инвертера (обмен во время ожидания).
- если достигается величина ET без остановок, в любом случае инвертер выключается, и он переходит к минимальному приоритету запуска (обмен во время работы).



Если параметр ET (максимальное время работы), задан на 0, происходит обмен при каждом запуске.

См. ET: Время обмена, пар 6.6.9.

4.5.1.2 Достижение максимального времени без работы

Система мульти-инвертера располагает алгоритмом защиты от застоя, который должен поддерживать в хорошем рабочем состоянии насосы и поддерживать целостность перекачиваемой жидкости. Он работает, обеспечивая вращение в соответствии с порядком перекачивания, чтобы все насосы обеспечивали как минимум одну минуту расхода за каждые 23 часа. Это происходит при любой конфигурации инвертера (включен или в запасе). Обмен приоритетов предусматривает, чтобы инвертер, не работающий 23 часа, приобретал максимальный приоритет в порядке запуска. В связи с этим, как только возникает необходимость подачи, он включается в первую очередь. Конфигурируемые в качестве запасных инвертеры имеют преимущество перед другими. Алгоритм прекращает свое действие, когда инвертер произвел подачу как минимум в течение минуты. После завершения операции защиты от застоя, если инвертер был конфигурирован в качестве запасного, он вновь приобретает минимальный приоритет и защищается от изнашивания.

4.5.2 Резервирование и количество участвующих в перекачивании инвертеров

Система мульти-инвертера считывает, сколько инвертеров соединены для сообщения и обозначает это количество как N.

Затем, в зависимости от параметров NA и NC, система решает, сколько и какие из инвертеров должны работать в определенный момент.

NA представляет собой число инвертеров, участвующих в перекачивании. NC представляет собой максимальное число инвертеров, которые могут работать одновременно.

Если в цепочке имеются активные инвертеры NA и одновременно работающие инвертеры NC, и при этом NC меньше NA, это значит, что максимально могут работать одновременно инвертеры NC, и что эти инвертеры будут обмениваться элементами с NA. Если один инвертер конфигурируется как приоритетный запасной, он будет включен последним в очередности запуска, то есть если, например, у нас есть 3 инвертера и один из них конфигурируется как запасной, запасной инвертер начнет работать третьим элементом, а если мы задаем NA=2, запасной не будет работать, за исключением случая, когда один из активных инвертеров не будет в состоянии сбоя.

См. Также объяснение параметров

NA: Активные инвертеры пар 6.6.8.1;

NC: Одновременно работающие инвертеры пар 6.6.8.2;

IC: Конфигурация резервных инвертеров 6.6.8.3.

5 ВКЛЮЧЕНИЕ И ПУСК В ЭКСПЛУАТАЦИЮ

5.1 Операции первого включения

После подключения гидравлической и электрической части см. гл. 2 МОНТАЖ, и прочитав все руководство, можно включать питание инвертера. Только в случае первого включения, после начальной презентации, на дисплее появляется надпись ошибка "ЕС" с сообщением, которое требует задать необходимые параметры для управления электронасосом, и инвертер не начинает работать. Для разблокировки машины, достаточно настроить величину тока [А], указанную на табличке используемого электронасоса. Если перед запуском насоса установка нуждается в специальных других настройках, отличающихся от настроек по умолчанию (см. пар 8.2), следует прежде всего выполнить необходимые модификации и затем задавать ток RC; таким образом запуск произойдет при правильной настройке. Настройки параметров могут быть сделаны в любой момент, но мы рекомендуем выполнить эту процедуру, когда у устройства существуют условия работы, подвергающие риску целостность компонентов самой установки, например, насосы, имеющие ограничение по минимальной частоте или не переносящие определенное время работы без воды, и т. д.

Описанные далее этапы действительны как для установки с отдельным инвертером, так и для установки мульти-инвертера. Для установок мульти-инвертера сначала необходимо выполнить требуемые соединения датчиков и кабелей сообщения, и затем включать по одному инвертеру за раз, выполняя операции первого включения для каждого инвертера. После того, как все инвертеры сконфигурированы, можно подавать питание ко всем элементам системы мульти-инвертера.

5.1.1 Настройка номинального тока

На странице, на которой появляется сообщение ЕС или в главном меню, для доступа к меню Монтажника, следует держать нажатыми одновременно кнопки "MODE" и "SET" и "-" пока не появится надпись "RC" на дисплее. В этих условиях кнопки + и – позволяют соответственно увеличивать и уменьшать значение параметра. Задать ток, в соответствии с инструкциями, приведенными в руководстве, или на табличке электронасоса (например, 8,0 А).

После настройки RC и включения нажатием на кнопки SET или MODE, если все было установлено правильно, то инвертер включит насос (если нет иных причин для ошибок, блокировки или защиты).

ВНИМАНИЕ: КАК ТОЛЬКО БУДЕТ ЗАДАНО **RC**, ИНВЕРТЕР ВКЛЮЧИТ НАСОС.

5.1.2 Настройка номинальной частоты

В меню Монтажник (если вы только что ввели RC, то вы в нем уже находитесь, в противном случае в него нужно войти, как описано в предыдущем параграфе 5.1.1) нажать на MODE и пройти по меню до FN. При помощи кнопок + - нужно задать частоту, в соответствии с указаниями руководства или таблички электронасоса (например, 50 [Гц]).



Неверная настройка параметров RC и FN и неправильное соединение могут привести к возникновению ошибок "OC", "OF" и в случае работы без датчика расхода могут генерировать ложные ошибки "BL". Неверная настройка параметров RC и FN может также привести к несрабатыванию амперметрической защиты, разрешая нагрузку свыше предела безопасности двигателя и приводя к повреждению самого двигателя.



Неправильная конфигурация электродвигателя звездой или треугольником может привести к повреждению двигателя.



Неправильная конфигурация рабочей частоты электронасоса может привести к повреждению электронасоса.

5.1.3 Настройка направления вращения

После того, как насос начал работать, необходимо проверить правильное направление вращения (Направление вращения, обычно, указано стрелкой на корпусе насоса). Для запуска двигателя и проверки направления вращения достаточно просто открыть устройство.

В том же меню RC (MODE SET – "меню монтажник") нажать на MODE и пройти по меню до RT. В этих условиях кнопки + и – позволяют изменить направление вращения двигателя. Функция включена даже при включенном двигателе.

В случае если нельзя визуально определить направление вращения, действовать следующим образом:

Метод наблюдения за частотой вращения

- Получить доступ к параметру RT, как описано выше.
- Открыть устройство и наблюдать за частотой появления линейки состояния внизу страницы, отрегулировать устройство так, чтобы частота работы была меньше номинальной частоты насоса FN.
- Не меняя съема мощности, поменять параметр RT, нажав на + или - и вновь проверить частоту FR.
- Параметр RT правильный, если он при равном отборе мощности требует более низкую частоту FR.

5.1.4 Настройка контрольного давления

В главном меню одновременно нажать и не отпускать кнопки MODE и SET до тех пор, пока на дисплее не появится надпись "SP". В этих условиях кнопки "+" и "-" соответственно позволяют увеличивать и уменьшать требуемую величину давления.

Диапазон регулирования зависит от используемого датчика.

Нажать на SET для возврата на главную страницу.

5.1.5 Установка с датчиком расхода

В меню Монтажник (то же самое, которое использовалось для настройки параметров RC RT и FN) пройти по параметрам кнопкой MODE до параметра FI.

Для работы с датчиком расхода задайте FI на 1. При помощи MODE дойдите до следующего параметра FD (диаметр трубы) и задайте диаметр в дюймах трубы, на которой монтируется датчик расхода .

Нажать на SET для возврата на главную страницу.

5.1.6 Установка без датчика расхода

В меню Монтажник (то же самое, которое использовалось для настройки параметров RC RT и FN) пройти по параметрам кнопкой MODE до параметра FI. Для работы без датчика расхода нужно задавать FI на 0 (значение по умолчанию).

Без датчика расхода доступны 2 режима обнаружения расхода, оба режима задаются посредством параметра FZ в меню монтажника.

- Автоматический (самообучение): Система автономно определяет расход и соответствующим образом регулируется. Для использования данного режима работы нужно задать FZ на 0.
- Режим минимальной частоты: В этом режиме задается частота выключения с нулевым расходом. Для использования данного типа режима следует перейти к параметру FZ, медленно закрыть подачу (чтобы не создавать сверхдавление) и посмотреть значение частоты, на которой стабилизируется инвертер. Настройте FZ на эту величину + 2. Например, если инвертер стабилизируется на 35 Гц, задайте FZ на 37.



Слишком низкое значение FZ может необратимо повредить насосы, в этом случае инвертер никогда не останавливает насосы.



Слишком высокое значение FZ может привести к отключению насоса, даже при наличии расхода.



Изменение уставки давления требует адаптации значения FZ.



У установок с несколькими инвертерами без датчика расхода допустима только настройка FZ согласно режиму минимальной частоты.



Вспомогательные уставки отключены, если не используется датчик расхода ($F1=0$), и FZ используется согласно режиму минимальной частоты ($FZ \neq 0$).

5.1.7 Настройка прочих параметров

После первого запуска можно изменять также прочие заданные параметры, в зависимости от потребностей, получая доступ в разные меню и выполняя инструкции для конкретных параметров (см. главу 6). Наиболее распространенными параметрами являются: давление повторного пуска, прибыль регулирования GI и GP, минимальная частота FL, время отсутствия воды TB и т. д.

5.2 Решение типичных проблем при первом монтаже

Аномалия	Возможные причины	Способы устранения
Дисплей показывает ЕС	Ток (RC) насоса не задан.	Задать параметр RC (см. пар. 6.5.1).
Дисплей показывает BL	1) Нет воды. 2) Насос не заливается. 3) Датчик расхода не соединен. 4) Настройка слишком высокой контрольной точки для насоса. 5) Неправильное направление вращения. 6) Неверная настройка тока насоса RC(*). 7) Макс. частота слишком низкая (*). 8) Параметр SO не задан правильно 9) Параметр MP минимальное давление неправильно задан.	1-2) Залить насос и проверить, что в трубах нет воздуха. Проверить, что всасывание или фильтры не засорены. Проверить, что трубы насоса к инвертеру не имеют поломов или серьезных утечек. 3) Проверить соединения, идущие к датчику расхода. 4) Снизить контрольную точку или использовать насос, подходящий к требованиям установки. 5) Проверить направление вращения (см. пар. 6.5.2). 6) Задать правильный ток насоса RC(*) (см. пар. 6.5.1). 7) Повысить, если возможно, FS или понизить RC(*) (см. пар. 6.6.6). 8) Правильно задайте значение SO (см. пар. 6.5.14) 9) Правильно задайте значение величину MP (см. пар. 6.5.15)
Дисплей показывает BPx	1) Датчик давления не соединен. 2) Датчик давления неисправен.	1) Проверить соединение кабеля датчика давления. BP1 относится к датчику, соединенному с Press 1, BP2 с press2, BP3 с датчиком по току, соединенным с J5 2) Заменить датчик давления.
Дисплей показывает OF	1) Избыточное поглощение. 2) Насос заблокирован. 3) Насос поглощает много тока при запуске.	1) Проверить тип соединения звездой или треугольником. Проверить, что двигатель не поглощает ток, превышающий макс. вырабатываемый инвертером. Проверить, что все фазы двигателя соединены. 2) Проверить, что рабочее колесо или двигатель не заблокированы или не тормозятся посторонними предметами. Проверить соединение фаз двигателя. 3) Уменьшить параметр ускорения AC (см. пар. 6.6.11).
Дисплей показывает OC	1) Ток насоса задан неправильно (RC). 2) Избыточное поглощение. 3) Насос заблокирован. 4) Неправильное направление вращения.	1) Задать RC на ток, соответствующий типу соединения звездой или треугольником, указанному на табличке двигателя (см. пар. 6.5.1) 2) Проверить, что все фазы двигателя соединены. 3) Проверить, что рабочее колесо или двигатель не заблокированы или не тормозятся посторонними предметами. 4) Проверить направление вращения (см. пар. 6.5.2).
Дисплей показывает LP	1) Низкое напряжение питания 2) Избыточное падение напряжения на линии	1) Проверить наличие правильного напряжения на линии. 2) Проверить сечение кабелей питания (см. пар. 2.2.1).
Давление регулирования свыше SP	Настройка FL слишком высокая.	Уменьшить минимальную частоту работы FL (если электронасос позволяет).
Дисплей показывает SC	Короткое замыкание между фазами.	Проверить качество двигателя и проверить идущие к нему соединения.
Насос никогда не прекращает работать	1) Настройка предела минимального расхода FT слишком низкая. 2) Недолгое время наблюдения(*). 3) Регулирование давления неустойчиво (*). 4) Несовместимое использование (*).	1) Задать более высокий порог FT 2) Задать более высокий порог FZ 3) Подождите для самообучения (*) или проведите быстрое обучение (см. пар. 6.5.9.1.1) 4) Исправить GI и GP(*) (см. пар. 6.6.4 и 6.6.5) 5) Проверить, что установка удовлетворяет условиям использования без датчика расхода(*) (см. пар. 6.5.9.1). Попробовать провести сброс MODE SET + - для перерасчета условий для датчика расхода.
Насоса останавливается даже тогда, когда это не нужно	1) Недолгое время наблюдения (*). 2) Настройка минимальной частоты FL слишком высокая (*). 3) Настройка минимальной частоты выключения FZ слишком высокая (*).	1) Подождите для самообучения (*) или проведите быстрое обучение см. Пар. 6.5.9.1.1). 2) Задать, если возможно, более низкий FL (*). 3) Impostare una soglia più bassa di FZ
Система мульти-инвертера не срабатывает	На одном или нескольких инвертерах не задан ток RC.	Проверить настройку тока RC на каждом инвертере.
Дисплей показывает: Нажать на + для расширения данной конфигурации	Один или несколько инвертеров имеют не выровненные чувствительные параметры.	Нажать на кнопку + на инвертере, по поводу которого вы уверены, что он имеет наиболее обновленную и правильную конфигурацию параметров.
В системе с несколькими инвертерами параметры не распространяются	1) Разные пароли 2) Наличие не распространяемых конфигураций	1) accedere gli inverter singolarmente ed inserire la stessa password su tutti, oppure eliminare la password. Vedi par. 6.6.16 2) Modificare la configurazione affinché sia propagabile, non è consentito propagare la configurazione con FI=0 e FZ=0. Vedi paragrafo 4.2.2.2

(*) Звездочка относится к случаям использования без датчика расхода

Таблица 14: Устранение проблем

6 ЗНАЧЕНИЯ ОТДЕЛЬНЫХ ПАРАМЕТРОВ

6.1 Меню Пользователя

В главном меню, нажав на кнопку MODE (или используя меню выбора, нажав на + или -), дается доступ в МЕНЮ ПОЛЬЗОВАТЕЛЯ. Внутри меню, нажатием на кнопку MODE, появляются последовательные величины.

6.1.1 FR: Визуализация частоты вращения

Частота вращения, при которой управляется в настоящий момент электронасос в [Гц].

6.1.2 VP: Визуализация давления

Давление установки, измеренное в [бар] или [пси], в зависимости от используемой системы измерений.

6.1.3 C1: Визуализация фазного

Фазный ток электронасоса в [А].

Под символом фазного тока C1 может появиться круглый мигающий символ. Этот символ указывает на наличие предварительной тревоги превышения максимального допустимого тока. Если символ мигает через равные промежутки, это значит, что вероятно скоро сработает защита от слишком высокого тока двигателя. В этом случае следует проверить правильность настройки максимального тока насоса RC, см. пар. 6.5.1 и соединения электронасоса.

6.1.4 PO: Визуализация подаваемой мощности

Мощность электронасоса в [кВт].

Под символом измеренной мощности PO может появиться круглый мигающий символ. Этот символ указывает на наличие предварительной тревоги превышения максимальной допустимой мощности.

6.1.5 SM: Монитор системы

Показывает состояние системы при наличии системы мульти-инвертера. Если сообщение отсутствует, появляется икона, изображающая отсутствующее или прерванное сообщение. Если имеются несколько инвертеров, соединенных друг с другом, появляется по иконе для каждого инвертера. Икона имеет символ одного насоса и под ним появляются знаки состояния насоса. В зависимости от состояния работы появляются указания, приведенные в Таблице 15.

Визуализация системы		
Состояние	Икона	Информация о состоянии под иконой
Инвертер работает	Символ движущегося насоса	Частота в трех цифрах
Инвертер в состоянии ожидания	Символ неподвижного насоса	SB
Инвертер в состоянии сбоев	Символ неподвижного насоса	F

Таблица 15: Визуализация монитора системы SM

Если инвертер конфигурирован как запасной, верхняя часть иконы, изображающей двигатель, будет цветной, визуализация остается аналогичной Таблице 15 за исключением того случая, когда двигатель остановлен, показана буква F вместо Sb.

В том случае, если один или несколько инвертеров имеют не заданный параметр RC, то появляется A вместо информации о состоянии (под всеми кодами имеющихся инвертеров), и система не работает.



для того, чтобы оставить больше места для визуализации системы, не появляется название параметра SM, а только надпись "система" в центре под названием меню.

6.1.6 VE: Визуализация редакции

Редакция аппаратных средств и программного обеспечения оборудования.

6.2 Меню Монитор

В главном меню держа одновременно нажатыми в течение 2 секунд кнопки "SET" и "-" (минус), или используя меню выбора, нажав на + или -, дается доступ в МЕНЮ МОНИТОРА.

Внутри меню, нажав на кнопку MODE, появляются последовательно следующие величины.

6.2.1 VF: Визуализация расхода

Визуализация мгновенного расхода в [литрах/мин] или [галлонах/мин], в зависимости от заданной системы единиц измерения. Если выбран режим без датчика расхода, показывает безразмерный расход.

6.2.2 TE: Визуализация температуры силовых выводов

6.2.3 BT: Визуализация температуры электронных плат

6.2.4 FF: Визуализация архива сбоев

Хронологическая визуализация сбоев, произошедших во время работы системы.

Под символом FF появляются две цифры x/y, которые соответственно указывают, x показанных сбоев и y общее число существующих сбоев; справа от этих цифр появляется указание на тип показанных сбоев.

Кнопки + и – перемещаются по списку сбоев: нажав на кнопку –, вы идете назад по истории, к самому старому из существующих сбоев, нажав на кнопку +, вы идете вперед по истории, к самому последнему из существующих сбоев.

Сбои показываются в хронологическом порядке, начиная с наиболее давнего по времени x=1 до более позднего x=y. Максимальное число показываемых сбоев равно 64; после этого числа, наиболее старые сбои начинают стираться.

Эта строка меню показывает перечень сбоев, но не дает произвести сброс. Сброс можно сделать только при помощи специальной команды в строке RF в МЕНЮ ТЕХНИЧЕСКАЯ ПОМОЩЬ.

Ни ручной сброс, ни выключение устройства, а также восстановление заводских настроек не приводит к стиранию архива сбоев, это возможно только с использованием описанной выше процедуры.

6.2.5 CT: Контраст дисплея

Регулирует контраст дисплея.

6.2.6 LA: Язык

Визуализация одного из следующих языков:

- Итальянский
- Английский
- Французский
- Немецкий
- Испанский
- Голландский
- Шведский
- Турецкий
- Словацкий
- Румынский

6.2.7 HO: Часы работы

На двух строчках указывает часы включения инвертера и часы работы насоса.

6.3 Меню Контрольная точка

В главном меню следует держать одновременно нажатыми кнопки “MODE” и “SET” до появления надписи “SP” на дисплее (или использовать меню выбора, нажав на + или -).

Кнопки + и – позволяют увеличивать и уменьшать давление нагнетания установки.

Для выхода из текущего меню и возврата к главному меню нужно нажать на SET.

В этом меню задается давление работы установки.

Диапазон регулирования зависит от используемого датчика (см. PR: Датчик давления пар 6.5.7) и изменяется в соответствии с Таблицей 16. Давление может показываться в [бар] или [пси], в зависимости от выбранной системы измерений.

Давление регулирования		
Тип используемого датчика	Давление регулирования [бар]	Давление регулирования [пси]
16 бар	1,0 - 15,2	14 - 220
25 бар	1,0 - 23,7	14 - 344
40 бар	1,0 - 38,0	14 - 551

Таблица 16: Максимальное давление регулирования

6.3.1 SP: Настройка контрольного давления

Давление нагнетания в установку, если функции регулирования вспомогательного давления не включены.

6.3.2 Настройка вспомогательного давления

Инвертер имеет возможность изменять давление уставки в зависимости от состояния входов, можно задавать до 4 вспомогательных давлений для общего числа 5 разных уставок. Электрические соединения см. в параграфе 2.2.4.2, настройки программного обеспечения см. в параграфе 6.6.13.3.



Если включены одновременно несколько функций вспомогательного давления, связанных с несколькими входами, то инвертер будет создавать меньшее давление из всех включенных.



Вспомогательные уставки отключены, если не используется датчик расхода (FI=0) и FZ используется согласно режиму минимальной частоты (FZ ≠ 0).

6.3.2.1 P1: Настройка вспомогательного давления 1

Давление нагнетания в установку, если функции регулирования вспомогательного давления включены на входе 1.

6.3.2.2 P2: Настройка вспомогательного давления 2

Давление нагнетания в установку, если функции регулирования вспомогательного давления включены на входе 2.

6.3.2.3 P3: Настройка вспомогательного давления 3

Давление нагнетания в установку, если функции регулирования вспомогательного давления включены на входе 3.

6.3.2.4 P4: Настройка вспомогательного давления 4

Давление нагнетания в установку, если функции регулирования вспомогательного давления включены на входе 4.



давление повторного пуска насоса связано, помимо заданного давления (SP, P1, P2, P3, P4), также с параметром RP.

RP выражает снижение давления, относительно "SP" (или относительно вспомогательного давления, если оно включено), что приводит к запуску насоса.

*Пример: SP = 3,0 [бар]; RP = 0,5 [бар]; ни одна функция вспомогательного давления не включена:
Во время нормальной работы установка имеет давление 3,0 [бар].
Повторный пуск электронасоса происходит, когда давление снижается ниже 2,5 [бар]*



слишком высокая настройка давления (SP, P1, P2, P3, P4) по сравнению с характеристиками насоса может привести к возникновению ложной тревоги отсутствия воды BL; в этих случаях нужно снизить заданное давление или использовать насос, соответствующий требованиям установки.

6.4 Меню Ручной режим

В главном меню следует одновременно нажать и держать нажатыми кнопки "SET" и "+" и "-" до тех пор, пока не появится надпись "FP" на дисплее (или использовать меню выбора, нажав на + или -). Это меню позволяет показывать и изменять различные параметры конфигурации: кнопка MODE позволяет перемещаться по страницам меню, кнопки + и – позволяют соответственно увеличивать и уменьшать величину требуемого параметра. Для выхода из текущего меню и возврата к главному меню нужно нажать на SET.



внутри ручного режима, независимо от показываемого параметра, всегда возможно выполнить следующие команды:

Временный запуск электронасоса

Одновременное нажатие кнопок MODE и - приводит к запуску насоса на частоте FP и состояние движения сохраняется до тех пор, пока две кнопки остаются нажатыми.

Когда управление насоса ON или насоса OFF включено, появляется сообщение на дисплее.

Запуск насоса

Одновременное нажатие кнопок MODE - + в течение 2 секунд приводит к запуску насоса на частоте FP. Состояние движения сохраняется до тех пор, пока не нажимают на кнопку SET. Последующее нажатие на кнопку SET приводит к выходу из меню ручного режима.

Когда управление насоса ON или насоса OFF включено, появляется сообщение на дисплее.

Изменение направления вращения

Нажав одновременно на кнопки SET – в течение минимум 2 секунд, электронасос изменяет направление вращения. Эта функция включена даже при включенном двигателе.

6.4.1 FP: Настройка пробной частоты

Показывает пробную частоту в [Гц] и позволяет ее задавать при помощи кнопок "+" и "-". Величина по умолчанию равна FN – 20% и может задаваться в диапазоне 0 и FN.

6.4.2 VP: Визуализация давления

Давление установки, измеренное в [бар] или [пси], в зависимости от выбранной системы измерений.

6.4.3 C1: Визуализация фазного тока

Фазный ток электронасоса в [А].

Под символом фазного тока C1 может появиться круглый мигающий символ. Этот символ указывает на наличие предварительной тревоги превышения максимального допустимого тока. Если символ мигает через равные промежутки, это значит, что вероятно скоро сработает защита от слишком высокого тока двигателя. В этом случае следует проверить правильность настройки максимального тока насоса RC, см. пар. 6.5.1 и соединения электронасоса.

6.4.4 PO: Визуализация подаваемой мощности

Мощность электронасоса в [кВт].

Под символом измеренной мощности PO может появиться круглый мигающий символ. Этот символ указывает на наличие предварительной тревоги превышения максимальной допустимой мощности.

6.4.5 RT: Настройка направления вращения

Если направление вращения электронасоса неправильное, можно поменять его с помощью данного параметра. Внутри этой позиции меню, нажав на кнопки + и – включаются и появляются два возможных состояния “0” или “1”. Последовательность фаз показана на дисплее в строке комментария. Эта функция включена даже при включенном двигателе.

В случае если нельзя определить направление вращения двигателя, действовать следующим образом:

- Включить насос на частоте FP (нажав на MODE и + или MODE + -)
- Открыть потребляющее устройство и проверить давление
- Не меняя съема мощности, поменять параметр RT и вновь проверить давление.
- Правильный параметр RT – тот который создает самое высокое давление.

6.4.6 VF: Визуализация расхода

Если выбирается датчик расхода, то можно показать расход в выбранных единицах измерения. Единицами измерения могут быть [л/мин] или [галлон/мин], см. пар. 6.5.8. В случае работы без датчика расхода появляется надпись --.

6.5 Меню Монтажник

В главном меню следует одновременно нажать и держать нажатыми кнопки “MODE” и “SET” и “-“ до появления надписи “RC” на дисплее (или использовать меню выбора, нажав на + или -). Это меню позволяет показывать и изменять различные параметры конфигурации: кнопка MODE позволяет передвигаться по страницам меню, кнопки + и – позволяют соответственно увеличивать и уменьшать величину требуемого параметра. Для выхода из текущего меню и возврата к главному меню нужно нажать на SET.

6.5.1 RC: Настройка номинальной силы тока электронасоса

Номинальный ток, потребляемый одной фазой насоса в амперах (А). Для моделей с однофазным питанием нужно задавать ток, который потребляет двигатель, если к нему подано питание, от трехфазной тройки 230 В. Для моделей с трехфазным питанием 400 В нужно задавать ток, который потребляет двигатель, если к нему подано питание от трехфазной тройки 400 В.

Если задано значение ниже правильного, во время работы появляется сообщение ошибки "ОС", как только заданное значение будет превышено в течение определенного времени.

Если задано значение выше правильного, защита по току будет срабатывать неправильно выше порога безопасности двигателя.



при первом запуске и при восстановлении заводских значений, RC задается на 0,0[А] и поэтому необходимо задать правильную величину, иначе машина не работает и показывает сообщение об ошибке ЕС.

6.5.2 **RT: Настройка направления вращения**

Если направление вращения электронасоса неправильное, можно поменять его с помощью данного параметра. Внутри данной позиции меню, нажав на кнопки + и – включаются и появляются два возможных состояния “0” или “1”. Последовательность фаз показана на дисплее в строке комментария. Эта функция включена даже при включенном двигателе.

В случае, если нельзя определить направление вращения двигателя, действовать следующим образом:

- Открыть потребляющее устройство и проверить частоту.
- Не меняя съема мощности, поменять параметр RT и снова проследить за частотой FR.
- Правильное значение параметра RT должно при равном съеме мощности требовать более низкую частоту FR.

ВНИМАНИЕ: в некоторых электронасосах может случиться, что частота не меняется значительно в этих двух режимах и, следовательно, трудно определить направление вращения. В этом случае, можно повторить описанное выше испытание, но вместо частоты, определять потребляемый фазный ток (параметр C1 в меню пользователя). Правильное значение параметра RT должно при равном съеме мощности требовать более низкий фазный ток C1.

6.5.3 **FN: Настройка номинальной частоты**

Этот параметр определяет номинальную частоту электронасоса и может задаваться между минимумом 50 [Гц] и максимумом 200 [Гц].

Нажав на кнопки “+” или “-” выбирается требуемая частота, начиная с 50 [Гц].

Значения 50 и 60 [Гц], поскольку они наиболее распространенные, имеют предпочтительный выбор: задав любую величину частоты, при выборе 50 или 60 [Гц], увеличение или снижение прекращается; для изменения частоты, отличающейся от этих двух значений, необходимо отпустить каждую кнопку и нажать на кнопку “+” или “-” в течение минимум 3 секунд.



при первом пуске и при восстановлении заводских настроек, FN задается на 50 [Гц] и необходимо задать правильную величину, указанную на насосе.

Любое изменение FN воспринимается как смена системы, поэтому FS, FL и FP будут автоматически изменены в соответствие с заданным параметром FN. При каждом изменении FN нужно проверить FS, FL, FP, чтобы изменения были правильными.

6.5.4 **OD: Тип установки**

Возможные значения 1 и 2 относятся соответственно к жесткой установке и к эластичной установке.

Инвертер выходит с завода с настройкой 1, соответствующей большинству установок. При наличии колебаний давления, которые невозможно стабилизировать, регулируя параметры GI и GP, нужно перейти к режиму 2.

ВАЖНО: В двух конфигурациях изменяются также значения параметров регулирования **GP** и **GI**. Кроме этого, значения “GP” и “GI”, заданные в режиме 1, содержатся в памяти, отличной от значений “GP” и “GI”, заданных в режиме 2. Поэтому, например, значение “GP” режима 1, при переходе к режиму 2, заменяется на значение “GP” режима 2, но сохраняется и дается при возврате в режим 1. Одно и то же значение, показанное на дисплее, имеет разный вес в этих двух режимах, так как соответствующие алгоритмы контроля разные.

6.5.5 **RP: Настройка уменьшения давления для нового включения**

Выражает уменьшение давления относительно заданного значения “SP”, приводящее к включению насоса.

Например, если контрольное давление равно 3,0 [бар] и RP равно 0,5 [бар], повторный пуск происходит при 2,5 [бар].

Обычно, RP может задаваться в диапазоне от минимум 0,1 до максимум 5 [бар]. В отдельных ситуациях (например, в случае заданного значения ниже самого RP) данное значение может быть автоматически ограничено.

Для помощи пользователю, на странице настройки RP под символом RP, появляется выделенное реальное давление нового включения, см. Рисунок 17.



Рисунок 17: Настройка давления нового включения

6.5.6 **AD: Конфигурация адреса**

Приобретает значение только при соединении мульти-инвертера. Задается адрес для сообщения, присваиваемый инвертеру. Возможные значения: автоматическое (по умолчанию), или адрес, присвоенный вручную. Заданные вручную адреса могут получать значения от 1 до 8. Конфигурация адресов должна быть однородной для всех инвертеров, из которых состоит группа: или автоматическая для всех, или ручная для всех. Нельзя задавать одинаковые адреса.

Как в случае задачи смешанных адресов (некоторые ручные и некоторые автоматические), так и в случае дублирования адресов, появляется сигнал ошибки. Сигнализация об ошибке появляется с миганием буквы E вместо адреса машины.

Если присвоение выбирается автоматически, всякий раз, когда включается система, присваиваются адреса, отличающиеся от предыдущих, но это не влияет на правильную работу.

6.5.7 **PR: Датчик давления**

Настройка типа используемого датчика давления. Этот параметр позволяет выбирать датчик давления рациометрического типа или по току. Для обоих типов датчиков можно выбрать различную шкалу. Выбрав датчик рациометрического типа (по умолчанию) нужно использовать вход Press 1 для его соединения. Если используется датчик по току 4-20 мА, нужно использовать соответствующие винтовые клеммы в клеммнике входов. (См. Соединение датчика давления пар 2.2.3.1)

Настройка датчика давления				
Величина PR	Тип датчика	Указание	Шкала [bar]	Шкала [psi]
0	6.6 Рациометрический (0-5 В)	501 R 16 бар	16	232
1	6.7 Рациометрический (0-5 В)	501 R 25 бар	25	363
2	6.8 Рациометрический (0-5 В)	501 R 40 бар	40	580
3	4-20 мА	4/20 мА 16 бар	16	232
4	4-20 мА	4/20 мА 25 бар	25	363
5	4-20 мА	4/20 мА 40 бар	40	580

Таблица 17: Настройка датчика давления



Настройка датчика давления не зависит от давления, которое требуется получить, а от датчика, монтированного на установке.

6.5.8 **MS: Система измерений**

Задается система единиц измерений, выбирая международную или английскую систему. Показываемые величины приведены в Таблице 18.

Показываемые единицы измерений		
Величина	Международная единица измерения	Английская единица измерения
Давление	бар	
Температура	°C	°F
Расход	л / мин	галлон / мин

Таблица 18: Система единиц измерения

6.5.9 FI: Настройка датчика расхода

Позволяет задавать работу в соответствии с Таблицей 19.

Настройка датчика расхода		
Величина	Тип использования	Примечания
0	.Без датчика расхода	по умолчанию
1	Специфический отдельный датчик расхода (F3.00)	
2	Специфический множественный датчик расхода (F3.00)	
3	Ручная настройка для общего отдельного импульсного датчика расхода	
4	Ручная настройка для общего множественного импульсного датчика расхода	

Таблица 19: Настройки датчика расхода

В случае работы с мульти-инвертером, возможно уточнить использование множественных датчиков.

6.5.9.1 Работа без датчика расхода

Выбрав настройку без датчика расхода, автоматически отключаются настройки FK и FD как ненужные параметры. Сообщение об отключенном параметре сообщается символом «замок».

Можно выбрать из 2 разных режимов работы без датчика расхода при помощи параметра FZ (см. пар. 6.5.12):

Режим с минимальной частотой: этот режим позволяет задать частоту (FZ), ниже которой расход считается нулевым. В этом режиме электронасос останавливается, когда его частота вращения опускается ниже FZ на время, равное T2 (см. пар. 6.6.3).

ВАЖНО: Неправильная настройка FZ влечет за собой:

1. Если значение FZ слишком высокое, электронасос может отключиться даже при наличии расхода, чтобы затем вновь включиться, как только давление опустится ниже значения перезапуска (см. 6.5.5). Следовательно, могут иметь место частые включения и отключения, даже с очень маленьким промежутком между ними.
2. Если значение FZ слишком низкое, электронасос может никогда не отключаться даже в отсутствие расхода или при очень низком расходе. Такая ситуация может привести к повреждению электронасоса вследствие перегрева.



Так как нулевая частота расхода FZ может варьировать при варьировании контрольного значения, важно, чтобы:

1. Всякий раз, когда изменяется контрольное значение, проверять, чтобы заданное значение FZ соответствовало новому контрольному значению.



Вспомогательные уставки отключены, если не используется датчик расхода (FI=0) и FZ используется согласно режиму минимальной частоты (FZ ≠ 0).

ВНИМАНИЕ: режим минимальной частоты является единственным режимом работы без датчика расхода, доступным для установок с мульти-инвертером

Самонастраивающийся режим: этот режим заключается в особом и эффективном самонастраивающемся алгоритме, который позволяет работать практически во всех случаях без каких-либо проблем. Алгоритм получает информацию и обновляет свои параметры во время работы. Чтобы работа была оптимальной, необходимо, чтобы не происходило периодических значительных изменений в гидравлической установке, сильно изменяющих характеристики (как, например, электроклапаны, которые меняют гидравлические участки с очень разными характеристиками), поскольку алгоритм адаптируется к одним характеристикам и может не дать ожидаемых результатов сразу при переключении. С другой стороны, не возникают проблемы, если установка остается со сходными характеристиками (длина, гибкость и требуемый минимальный расход).

При каждом новом включении или сбросе машины, полученные самостоятельно значения обнуляются, поэтому необходимо определенное время, которое позволит новую адаптацию. Используемый алгоритм измеряет различные чувствительные параметры и анализирует состояние машины для определения наличия и объема расхода. По этой причине и чтобы не возникали ложные ошибки, необходимо сделать правильную настройку параметров, и в частности:

- Гарантировать, что система не будет иметь колебаний во время регулирования (в случае колебаний изменить параметры GP и GI пар 6.6.4 и 6.6.5)
- Выполнить правильную настройку тока RC
- Задать соответствующий минимальный расход FT
- Задать правильную минимальную частоту FL
- Задать правильное направление вращения

ВНИМАНИЕ: Самонастраивающийся режим не допускается для установок мульти-инвертер.

ВАЖНО: В обоих режимах работа системы может отмечать отсутствие воды, измеряя потребляемый насосом ток и сравнивая его с параметром RC (см. 6.5.1). Если задается максимальная рабочая частота FS, не позволяющая поглощать величину, близкую к току при полной нагрузке насоса, могут возникать ложные тревоги отсутствия воды VL. В этих случаях в качестве меры по устранению можно сделать следующее: открыть пользовательские устройства, пока не будет достигнута частота FS и посмотреть, сколько поглощает насос при этой частоте (можно легко увидеть из параметра C1 фазный ток в меню Пользователя), затем следует задать величина тока, прочитанную в параметре RC (Меню Монтажник).

6.5.9.1.1 Метод быстрого самообучения для самонастраивающегося режима

Алгоритм самообучения автоматически адаптируется к различным установкам, получая информацию о типе установки.

Можно ускорить характеризацию установки, используя процедуру быстрого обучения:

- 1) Включить оборудование или если оно уже включено, нажать одновременно в течение 2 секунд на MODE SET + -, чтобы произошел сброс.
- 2) Перейти в меню монтажник (MODE SET -) задать строку FI на 0 (нет датчика расхода) и затем, в том же меню, перейти в позицию FT.
- 3) Открыть устройство и дать насосу поработать.
- 4) Очень медленно закрыть устройство, пока не будет получен минимальный расход (пользовательское устройство закрыто) и после стабилизации записать частоту.
- 5) Подождать 1-2 минуты для получения показаний стимулированного расхода; вы заметите это по выключению двигателя.
- 6) Открыть устройство для получения частоты, на 2 – 5 [Гц] превышающей считываемую ранее частоту, и подождать 1-2 минуты нового выключения.

ВАЖНО: метод срабатывает только, если при медленном закрытии, описанном в пункте 4) вы сумеете оставить частоту на фиксированной величине до считывания расхода VF. Эта процедура не может считаться действенной, если во время после закрытия частота переходит на 0 [Гц]; в этом случае необходимо повторить операции с пункта 3, или можно оставить, чтобы машина сама провела обучение за указанное выше время.

6.5.9.2 **Работа со специфическим определенным датчиком расхода**

Приведенная далее информация соответствует как отдельному датчику, так и множественным датчикам.

Использование датчика расхода, позволяет проводить реальное измерение расхода и дает возможность работать в особых применениях.

Выбирая из одного из заданных датчиков, имеющихся в наличии, необходимо задать диаметр трубы в дюймах, на странице FD для считывания правильного расхода (см. пар. 6.5.10).

Выбирая определенный датчик, автоматически отключается настройка KF. Сообщение об отключенном параметре появляется в виде иконы, изображающей замок.

6.5.9.3 Работа с общим датчиком расхода

Приведенная далее информация соответствует как отдельному датчику, так и множественным датчикам.

Использование датчика расхода, позволяет проводить реальное измерение расхода и дает возможность работать в особых применениях.

Эта настройка позволяет использовать общий импульсный датчик расхода при помощи настройки k-фактора, или фактора преобразования импульсов в литры, в зависимости от датчика и от трубы, на которой он устанавливается. Этот режим работы может быть полезен, когда располагая одним датчиком из заданных заранее, вы хотите установить его на трубу с диаметром, отсутствующим на странице FD. k-фактор может также использоваться при монтаже заданного датчика, если вы хотите провести точную калибровку датчика расхода; очевидно, что вы должны иметь в распоряжении измеритель расхода. Настройка k-фактора должна вестись на странице FK (см. пар. 6.5.11).

Выбирая общий датчик, автоматически отключается настройка FD. Сообщение об отключенном параметре появляется в виде иконы, изображающей замок.

6.5.10 FD: Настройка диаметра трубы

Диаметр в дюймах трубы, на которой устанавливается датчик расхода. Он может задаваться только в том случае, если был выбран заданный датчик расхода.

В том случае, если FI было задано для ручной настройки датчика расхода или была выбрана работа без расхода, параметр FD был заблокирован. Сообщение об отключенном параметре передается посредством иконы с изображением замка.

Диапазон настройки колеблется между ½ " и 24".

Трубы и фланцы, на которые монтируется датчик расхода, могут быть при равном диаметре, из разных материалов и с разной выработкой; сечения прохода могут, таким образом, слегка отличаться. Поскольку в расчетах расхода учитываются средние значения конверсии для того, чтобы работать со всеми видами труб, это может приводить к небольшой ошибке при считывании расхода. Считываемая величина может немного отличаться в процентном отношении, но если пользователь нуждается в еще более точном считывании, он может действовать так: ввести в трубы устройство выборочного считывания расхода, задать FI на ручную настройку, изменить k-фактор до тех пор, пока инвертер не будет иметь те же показания, что и выборочные считывания, см. пар 6.5.11. те же соображения действительны в том случае, если имеется труба с нестандартным сечением; поэтому: или вы вводите наиболее близкое сечение, принимая ошибку, или переходите к настройке k-фактора, извлекая данные из Таблицы 20.



неверная настройка FD приводит к ложным показаниям расхода с возможными проблемами выключения.



неверная настройка диаметра трубы, с которой соединяется датчик расхода, приводит к ложным показаниям расхода и аномальному поведению системы.

Пример: Если датчик расхода соединяется на участке трубы DN 100, минимальный расход, который датчик F3.00 сможет считывать, составляет 70,7 л/мин. Ниже этого расхода инвертер выключает насосы, даже если имеется высокий расход, например 50 л/мин.

6.5.11 FK: Настройка фактора преобразования импульсы / литры

Выражает количество импульсов, реагирующих на прохождение одного литра жидкости; это является характеристикой используемого датчика и сечения трубы, на которую он монтируется.

Если имеется общий датчик расхода с импульсным выходом, то следует задавать FK на основе того, что указано в руководстве производителя датчика.

В том случае, если FI был настроен на конкретный датчик из заданных заранее или был выбран для работы без расхода, этот параметр заблокирован. Сообщение об отключенном параметре передается посредством иконы с изображением замка.

Диапазон настройки изменяется от 0,01 до 320,00 импульсов/литр. Этот параметр включается нажатием SET или MODE. Найденные значения расхода, задавая диаметр трубы FD, могут слегка отличаться от реального измеренного расхода, как следствие среднего фактора преобразования, используемого в расчетах, как объяснено в пар 6.5.10 и KF может использоваться также с заданными датчиками, как для работы с нестандартными диаметрами труб, так и для проведения калибровки.

В Таблице 20 приводится к-фактор, используемый инвертером в зависимости от диаметра трубы в случае использования датчика F3.00.

Таблица соответствий диаметров и к-фактор для датчика расхода F3.00				
Диаметр трубы [дюйм]	Внутренний диаметр трубы DN [мм]	К-фактор	Минимальный расход л/мин	Макс. расход л/мин
1/2	15	225.0	1.6	85
3/4	20	142.0	2.8	151
1	25	90.0	4.4	236
1 1/4	32	60.7	7.2	386
1 1/2	40	42.5	11.3	603
2	50	24.4	17.7	942
2 1/2	65	15.8	29.8	1592
3	80	11.0	45.2	2412
3 1/2	90	8.0	57.2	3052
4	100	6.1	70.7	3768
5	125	4.0	110.4	5888
6	150	2.60	159.0	8478
8	200	1.45	282.6	15072
10	250	0.89	441.6	23550
12	300	0.60	635.9	33912
14	350	0.43	865.5	46158
16	400	0.32	1130.4	60288
18	450	0.25	1430.7	76302
20	500	0.20	1766.3	94200
24	600	0.14	2543.4	135648

Таблица 20: Диаметры труб, коэффициент преобразования FK, минимальный и максимальный допустимый расход

ВНИМАНИЕ: всегда следует консультироваться с примечаниями производителя и проверять совместимость электрических параметров датчика расхода с параметрами инвертера, а также точное соответствие соединений. Неверная настройка приводит к неправильному считыванию показателей расхода с возможными проблемами нежелательного выключения или непрерывной работы, без отключений.

6.5.12 FZ: Настройка частоты нуля расхода

Выражает частоту, ниже которой расход в системе считается нулевым.

Может быть задана только в случае, если FI был настроен на работу без датчика расхода. Если FI был настроен на работу с датчиком расхода, параметр FZ блокируется. Сообщение об отключенном параметре сообщается символом «замок».

Если задается FZ = 0 Гц, инвертер использует самонастраивающийся режим работы, если же задается FZ ≠ 0 Гц, инвертер использует режим работы с минимальной частотой (см. пар. 6.5.9.1).

6.5.13 FT: Настройка порога выключения

Задаёт минимальный порог расхода. Инвертер выключает электронасос, когда датчик определяет поток ниже этого значения, если есть давление.

Этот параметр используется как при работе без датчика расхода, так и с датчиком расхода, но два эти параметра отличаются друг от друга, поэтому, даже изменяя настройку FI, величина FT остается всегда соответствующей типу работы, не перезаписывая указанные значения. При работе с датчиком расхода, параметр FT выражен в единицах измерения (литрах/минуту или галлонах/минуту), а если это работа без датчика расхода, то параметр носит безразмерный характер.

На странице, помимо величины расхода выключения FT, которую нужно задать, для облегчения использования указывается также измеренный расход. он появляется в выделенном квадрате под названием параметра FT и обозначен буквами "fl". В случае работы без датчик расхода, минимальный расход "fl", показываемый в квадрате, не доступен немедленно, на его расчет может потребоваться несколько минут работы.

ВНИМАНИЕ: задав величину FT на слишком высокое значение, может произойти случайное выключение, также и слишком низкая величина может привести к непрерывной работе без отключений.

6.5.14 SO: Фактор работы без воды

Задаёт минимальный порог фактора работы без воды, ниже которого определяется отсутствие воды. Фактор работы без воды – это безразмерный параметр, получаемый из сочетания между поглощенным током и фактором мощности насоса. Благодаря данному параметру можно правильно определить, когда у насоса в рабочем колесе имеется воздух или когда поток всасывания прерван.

Этот параметр используется во всех установках с мульти-инвертером и во всех установках без датчика расхода. Если работа ведется только с одним инвертером и датчиком расхода, SO заблокировано и не активно.

Для облегчения настроек внутри страницы (помимо значения минимального фактора работы без воды SO, который нужно задать), приводится фактор работы без воды, измеренный в это мгновение. Измеренное значение появляется в выделенном окне под названием параметра SO и имеет обозначение "SOm".

В конфигурации мульти-инвертера, SO – это распространяемый среди разных инвертеров параметр, но не чувствительный параметр, то есть он не обязательно должен быть равен на всех инвертерах. Когда определяется изменение SO, посылается запрос, хотите ли вы или нет распространить значение на все имеющиеся инвертеры.

6.5.15 MP: Минимальное давление отключения из-за отсутствия воды

Задайте минимальное давление выключения из-за отсутствия воды. Если давление установки дойдет до давления ниже MP, сигнализируется отсутствие воды.

Этот параметр используется во всех установках, не оборудованных датчиком расхода. Если работа идет с датчиком расхода, MP заблокирован и не включен.

Значение по умолчанию MP равно 0,0 бар и может задаваться до величины 5,0 бар.

Если MP=0 (Значение по умолчанию), определение работы без воды поручено датчику расхода или фактору работы без воды SO; если MP отличается от 0, отсутствие воды обнаруживается, если возникает давление менее MP.

Для того чтобы была определена тревога отсутствия воды, давление должно опуститься ниже MP в течение времени TB, см. пар. 6.6.1.

В конфигурации с мультиинвертером, MP представляет собой чувствительный параметр, то есть он должен быть всегда одинаковым на всей цепочке сообщающихся инвертеров и когда он изменяется, это изменение автоматически распространяется на все инвертеры.

6.6 Меню Техническая помощь

В главном меню следует одновременно нажать и держать нажатыми кнопки "MODE" и "SET" и "+" до появления надписи "TB" на дисплее (или использовать меню выбора, нажав на + или -). Это меню позволяет показывать и изменять различные параметры конфигурации: кнопка MODE позволяет передвигаться по страницам меню, кнопки + и - позволяют соответственно увеличивать и уменьшать величину параметра. Для выхода из текущего меню и возврата к главному меню нужно нажать на SET.

6.6.1 TB: Время блокировки при отсутствии воды

Установка времени блокировки при отсутствии воды позволяет выбирать время (в секундах), необходимое инвертеру для сигнализации отсутствия воды в электронасосе.

Изменение данного параметра может быть полезным, когда известна задержка между моментом включения электронасоса и моментом реальной подачи воды. В качестве примера можно привести систему, в которой всасывающая труба насоса очень длинная и имеет небольшую утечку. В этом случае, может случиться, что иногда эта труба остается без воды, хотя воды в источнике достаточно и электронасос затрачивает определенное время для заполнения, подачи воды и создания давления в системе.

6.6.2 T1: Время выключения после сигнала низкого давления

Задаёт время выключения инвертера, начиная с момента получения сигнала низкого давления (см. Настройка обнаружения низкого давления пар 6.6.13.5). Сигнал низкого давления может быть получен на каждый из двух 4 входов, при соответствующей конфигурации входа (см. Настройка вспомогательных цифровых входов IN1, IN2, IN3, IN4 пар 6.6.13).

T1 может задаваться между 0 и 12 с. Заводская настройка равна 2 с.

6.6.3 T2: Опоздание выключения

Задаёт опоздание, с которым должен выключиться инвертер с момента достижения условий выключения: нагнетание давления установки и расход ниже минимального расхода. T2 может задаваться между 5 и 120 с. Заводская настройка равна 10 с.

6.6.4 GP: Пропорциональный коэффициент усиления

Пропорциональный коэффициент обычно должен увеличиваться для систем, характеризующийся эластичностью (трубы сделаны из ПВХ и широкие) и уменьшаться для жестких установок (трубы из железа и узкие). Для поддержания давления в системе постоянным инвертер выполняет контроль типа "PI" погрешности измеренного давления. Исходя из данной погрешности инвертер рассчитывает необходимую мощность для электронасоса. Режим данного контроля зависит от значений параметров GP и GI. Для подстройки под работу различных типов гидравлических систем, в которых может работать установка, инвертер позволяет выбирать параметры, отличные от заданных на заводе-изготовителе параметров. **Почти для всех типов гидравлических систем значения параметров "GP" и "GI" завода-изготовителя являются оптимальными.** Если же возникают проблемы с регулировкой, можно подстроить систему с помощью данных параметров.

6.6.5 GI: Интегральный коэффициент усиления

При наличии больших перепадов давления при резком увеличении расхода или медленном реагировании системы можно провести компенсацию увеличением значения "GI", а "колебания" давления (незначительные и очень быстрые колебания давления вокруг контрольного значения) могут быть устранены с помощью уменьшения значения "GI".



Типичный пример системы, где это может произойти - это система, в которой инвертер находится далеко от электронасоса. В этом случае, может иметь место гидравлическая эластичность, которая влияет на контроль "PI" и, следовательно, на регулировку давления.

ВАЖНО: Для получения хорошей регулировки давления, обычно, необходимо регулировать как значение GP, так и значение GI.

6.6.6 FS: Максимальная частота вращения

Задаёт максимальную частоту вращения насоса.

задаёт максимальный предел числа оборотов и может задаваться, как FN и FN - 20%.

FS позволяет любые условия для регулирования, поэтому электронасос никогда не пилотируется на частоте, превышающей заданную.

FS может быть автоматически изменен, как следствие изменения FN, когда указанное соотношение не является проверенным (например, если эта величина FS оказывается меньше FN - 20%, FS будет изменен на FN - 20%).

6.6.7 FL: Минимальная частота вращения

FL задается на минимальную частоту, при которой работает насос. Минимальная величина, которую он может принимать – это 0 [Гц], максимальная величина равна 80% от FN; например, если FN = 50 [Гц], FL может регулироваться между 0 и 40[Гц].

FL может быть автоматически изменен, как следствие изменения FN, когда указанное соотношение не является проверенным (например, если эта величина FS оказывается больше, чем 80% от заданной FN, FL изменяется на 80% от FN).



Задайте минимальную частоту согласно с требованиями производителя насоса.



Инвертер не пилотирует насос на частоте, ниже FL, это означает, что если насос на частоте FL генерирует давление выше уставки, в установке образуется слишком высокое давление

6.6.8 Настройка количества инвертеров и запасных инвертеров

6.6.8.1 **NA: Активные инвертеры**

Задаёт максимальное количество инвертеров, участвующих в перекачивании.

Может принимать значения между 1 и числом имеющихся инвертеров (макс. 8). Его величина по умолчанию для NA равна N, то есть число инвертеров, имеющихся в цепочке; это означает, что, если вводят или убирают инвертер из цепочки, NA принимает по-прежнему величину, равную числу имеющихся инвертеров, определяемому автоматически. Задавая другую величину, отличную от N, вы фиксируете в заданном числе максимальное число инвертеров, которые смогут принимать участие в перекачивании. Этот параметр нужен в том случае, если имеется ограничение по насосам, которые можно или желают держать включенными, а также в том случае, если вы хотите сохранить один или несколько инвертеров, в качестве резервных (см. IC: Конфигурация резерва пар 6.6.8.3 и приведенные далее примеры). На той же самой странице меню можно видеть (без возможности изменения) также другие два параметра системы, связанные с этим параметром, то есть с N, число имеющихся инвертеров, автоматически считываемых системой, и NC, максимальное число одновременно работающих инвертеров.

6.6.8.2 **NC: Одновременно работающие инвертеры**

Задаёт максимальное число работающих инвертеров, которые могут работать одновременно.

Может принимать значения между 1 и NA. По умолчанию NC принимает величину NA, это значит, что как бы ни рос NA, NC будет принимать величину NA. Задав другую величину, отличающуюся от NA, вы освобождаетесь от NA и вы фиксируете в заданном числе максимальное число инвертеров, которые смогут принимать участие в работе одновременно. Этот параметр нужен в том случае, если имеется ограничение по насосам, которые можно или желают держать включенными, (см. IC: Конфигурация резерва пар 6.6.8.3 и приведенные далее примеры)).

На той же самой странице меню можно видеть (без возможности изменения) также другие два параметра системы, связанные с этим параметром, то есть с N, число имеющихся инвертеров, автоматически считываемых системой, и NA, число активных инвертеров.

6.6.8.3 **IC: Конфигурация резервных инвертеров**

Конфигурирует инвертер в качестве автоматического или резервного. Если задается на авт. (по умолчанию), то инвертер принимает участие в нормальном перекачивании, если он конфигурируется как резервный, ему присваивается минимальный приоритет пуска, то есть инвертер, настроенный таким образом, всегда будет включаться последним. Если задается более низкое число активных инвертеров, на одно меньше, чем число имеющихся инвертеров, и один элемент задается, как запасной, то, при отсутствии каких-либо неисправностей, резервный инвертер не будет принимать участие в нормальном перекачивании, а если один из инвертеров, участвующих в перекачивании, станет неисправен (может быть отсутствие питания, срабатывание защиты и т. Д.), начинает работать резервный инвертер. Состояние конфигурации резервирования видно следующим образом: на странице SM, верхняя часть иконы изображена цветной; на страницах AD и на главной странице, икона сообщения, изображающая адрес инвертера появляется в виде номера на цветном поле. Инвертеров, конфигурируемых в качестве резервных, может быть несколько в одной системе перекачивания. Инвертеры, конфигурируемые в качестве резервных, даже если не участвуют в нормальном перекачивании, поддерживаются в рабочем состоянии посредством алгоритма против застоя. Алгоритм против застоя каждые 23 часа меняет приоритет запуска и дает каждому инвертеру проработать минимум одну минуту непрерывно, с подачей расхода. Этот алгоритм направлен на то, чтобы избежать порчи воды внутри рабочего колеса и поддерживать части в движении; он полезен для всех инвертеров и в частности для каждого инвертера, конфигурируемого как резервный, которые не работают в нормальных условиях.

6.6.8.3.1 Пример

Пример 1:

Насосная станция включает 2 инвертера ($N=2$ определяется автоматически), из которых 1 задан как активный ($NA=1$), один одновременный ($NC=1$ или $NC=NA$, поскольку $NA=1$) и один как резервный ($IC=резерв$ на одном из двух инвертеров).

Получается следующий результат: инвертер, не конфигурируемый как резервный, начнет работать один (даже если не способен выдерживать гидравлическую нагрузку и получаемое давление слишком низкое). В этом случае возникает неисправность, и вступает в работу резервный инвертер.

Пример 2:

Насосная станция включает 2 инвертера ($N=2$ определяется автоматически), из которых все инвертеры заданы как активные и одновременные, (заводские настройки $NA=N$ и $NC=NA$) и один как резервный ($IC=резерв$ на одном из двух инвертеров).

Получается следующий результат: начинает работать первым всегда инвертер, не конфигурируемый как резервный, если получаемое давление слишком низкое, то начинает работать и второй инвертер, конфигурируемый как резервный. Таким образом, стремятся всегда сохранять от использования один конкретный инвертер (конфигурируемый как резервный), но он может прийти на помощь, когда гидравлическая нагрузка возрастает.

Пример 3:

Насосная станция включает 6 инвертеров ($N=6$ определяется автоматически), из которых 4 инвертера заданы как активные ($NA=4$), 3 как одновременные ($NC=3$) и 2 как резервные ($IC=резерв$ на двух инвертерах). Получается следующий результат: максимум 3 инвертера начинают работать одновременно. Работа 3, работающих одновременно, происходит по очереди, среди 4 инвертеров, чтобы соблюдать максимальное рабочее время каждого ET. В том случае, если один из активных инвертеров неисправен, резервный инвертер не начинает работать, так как ни один инвертер за раз ($NC=3$) не может начать работу и три активных инвертера продолжают присутствовать. первый резервный инвертер срабатывает, как только другой из трех оставшихся не перейдет в состояние неисправности. Второй резервный инвертер начинает работать, когда другой из трех оставшихся (включая резервный) перейдет в состояние неисправности.

6.6.9 ET: Время обмена

Задаёт максимальное время непрерывной работы для инвертера внутри одной группы. имеет значение только для групп перекачивания с соединёнными между собой инвертерами (связь). Время может задаваться между 10 с и 9 часами, или на 0; заводские настройки составляют 2 часа.

Когда время ET одного инвертера истекает, изменяется порядок запуска системы, так, чтобы инвертер с истекшим временем приобрёл наименьший приоритет. Эта стратегия позволяет меньше использовать инвертер, работавший ранее, и выровнять рабочее время между разным оборудованием, составляющим группу. Если, несмотря на это инвертер, был задан на последнее место в порядке запуска, а гидравлическая нагрузка в любом случае нуждается в работе указанного инвертера, этот инвертер начнет работать, для того, чтобы обеспечить нагнетание давления в установке.

Порядок пуска задается в двух условиях, на основе времени ET:

- 1) Обмен во время перекачивания: когда насос постоянно включен до превышения абсолютного максимального времени перекачивания.
- 2) Обмен во время ожидания: когда насос находится в состоянии ожидания, но было превышено 50% от времени ET.

Если ET задается равным 0, при паузе происходит обмен. Всякий раз, когда насос узла останавливается, при следующем пуске будет включаться другой насос.



Если параметр ET (максимальное время работы), задан на 0, происходит обмен при каждом новом запуске, независимо от реального времени работы насоса.

6.6.10 CF: Несущая частота

Задаёт несущую частоту модуляции инвертера. Эта заданная на заводе величина является правильной величиной для большинства случаев, поэтому мы не рекомендуем делать изменения, за исключением случаев, когда вы очень хорошо знакомы с проводимыми вами изменениями.

6.6.11 AC: Ускорение

Задаёт скорость изменения, с которой инвертер увеличивает частоту. Имеет большее значение как на этапе пуска, так и во время регулирования. Оптимальной, обычно, является заранее заданная величина, но если существуют проблемы с запуском или ошибки HP, то ее можно изменять в сторону уменьшения. Всякий раз при изменении данного параметра следует проверить, что система продолжает правильно регулироваться. В случае проблем колебаний следует снизить увеличение GI и GP, см. параграфы i 6.6.4 и 6.6.5. Понижьте AC и инвертер станет более медленным.

6.6.12 АЕ: Активация функции против блокировки

Эта функция позволяет избежать механических блокировок в случае длительных простоев; она периодически включает вращение насоса.

Когда эта функция включена, насос каждые 23 часа выполняет цикл разблокировки длительностью 1 мин.

6.6.13 Настройка вспомогательных цифровых входов IN1, IN2, IN3, IN4

В этом параграфе показаны функции и возможные конфигурации входов при помощи параметров I1, I2, I3, I4.

Для электрических соединений см. пар. 2.2.4.2.

Входы все одинаковые и с каждым из них можно ассоциировать все функции. При помощи параметра IN1..IN4 нужная функция ассоциируется с i-ным входом.

Каждая ассоциируемая с входами функция дополнительно объясняется далее, в этом параграфе. Таблица 22 обобщает различные функции и конфигурации.

Заводские конфигурации представлены в Таблице 21.

Заводские конфигурации цифровых входов IN1, IN2, IN3, IN4	
Вход	Величина
1	1 (поплавок NO)
2	3 (Р вспом. NO)
3	5 (включение NO)
4	10 (низкое давление NO)

Таблица 21: Заводская конфигурация входов

Сводная таблица возможных конфигураций цифровых входов IN1, IN2, IN3, IN4 и их работы		
Величина	Функция, ассоциируемая с общим входом i	Визуализация активной функции, ассоциируемой со входом
0	Функции входа отключены	
1	Отсутствие воды от наружного поплавка (NO)	F1
2	Отсутствие воды от наружного поплавка (NC)	F1
3	Вспомогательная контрольная точка Pi (NO), относящаяся к используемому входу	F2
4	Вспомогательная контрольная точка Pi (NC), относящаяся к используемому входу	F2
5	Общее включение инвертера от наружного сигнала (NO)	F3
6	Общее включение инвертера от наружного сигнала (NC)	F3
7	Общее включение инвертера от наружного сигнала (NO) + Сброс восстанавливаемых блокировок	F3
8	Общее включение инвертера от наружного сигнала (NC) + Сброс восстанавливаемых блокировок	F3
9	Сброс восстанавливаемых блокировок NO	
10	Вход сигнала низкого давления NO, автоматическое и ручное восстановление	F4
11	Вход сигнала низкого давления NC, автоматическое и ручное восстановление	F4
12	Вход низкого давления NO только восстановление, ручное восстановление	F4
13	Вход низкого давления NC только ручное восстановление	F4

Таблица 22: Конфигурация входов

6.6.13.1 Отключение функций, ассоциируемых с входом

Задав 0 в качестве величины конфигурации входа, каждая ассоциируемая с входом функция будет отключена, независимо от сигнала, имеющегося на клеммах самого входа.

6.6.13.2 Настройка функции наружного поплавка

Наружный поплавок может соединяться с любым входом, для электрических соединений см. параграф 2.2.4.2. Функция поплавок получается, задав в параметре INx, относящемся ко входу, с которым соединен поплавок, одно из значений в Таблица 23.

Включение функции наружного поплавка вызывает блокировку системы. Эта функция была задумана для того, чтобы соединить вход с сигналом, поступающим от поплавка, сигнализирующего недостаток воды. Когда эта функция включена, появляется символ F1 в строке СОСТОЯНИЕ на главной странице. Для того чтобы система блокировалась, и подавался сигнал ошибки F1, вход должен быть включен минимум 1 секунду.

Когда он находится в состоянии ошибки F1, вход необходимо отключить минимум на 30 секунд, перед тем, как блокировка системы будет снята. Поведение функции представлено в Таблице 23.

Если сконфигурированы одновременно несколько функций поплавка на разных входах, система просигнализирует F1, когда включается минимум одна функция и тревога убирается, когда нет активированных функций.

Поведение функции наружного поплавка в зависимости от INx и входа				
Значение параметра INx	Конфигурация входа	Состояние входа	Функционирование	Визуализация на дисплее
1	Включен с высоким сигналом на входе (NO)	Отсутствует	Нормальное	Нет
		Имеется	Блокировка системы из-за отсутствия воды от внешнего поплавка	F1
2	Включен с низким сигналом на входе (NO)	Отсутствует	Блокировка системы из-за отсутствия воды от внешнего поплавка	F1
		Имеется	Нормальное	Нет

Таблица 23: Функция наружного поплавка

6.6.13.3 Настройка функции входа вспомогательного давления



Вспомогательные уставки отключены, если не используется датчик расхода (FI=0) и FZ используется согласно режиму минимальной частоты (FZ ≠ 0).

Сигнал, включающий вспомогательную уставку, может поставляться на любой из 4 входов (для электрических соединений см. параграф 2.2.4.2). Функция вспомогательной уставки получается, задав в параметре INx, относящемся ко входу, с которым сделано соединение, одно из значений в Таблица 24.

Функция вспомогательного давления изменяет контрольную точку системы с давления SP (см. пар. 6.3) на давление Pi, Электрические соединения см. в параграфе 2.2.4.2) где i представляет собой используемый вход. Таким образом, помимо SP становятся доступны другие четыре давления P1, P2, P3, P4.

Когда включена данная функция, то появляется символ Pi в строке СОСТОЯНИЕ на главной странице.

Для того чтобы система работала со вспомогательной контрольной точкой, вход должен быть включен минимум 1 секунду. Когда вы работаете со вспомогательной контрольной точкой, для возврата к работе с контрольной точкой SP, вход должен быть отключен минимум 1 секунду. Поведение функции указано в Таблице 24.

Если сконфигурированы одновременно несколько функций вспомогательного давления на разных входах, система подает сигнал Pi когда включается минимум одна функция. Для одновременной активации, полученное давление оказывается самым низким среди активированных входов. Тревога убирается, когда нет активированных функций.

Поведение функции вспомогательного давления в зависимости от INx и входа				
Значение параметра INx	Конфигурация входа	Состояние входа	Функционирование	Визуализация на дисплее
3	Включен с высоким сигналом на входе (NO)	Отсутствует	Не активная i-нная уставка	Нет
		Имеется	Не активная вспомогательная i-нная уставка	Px
4	Включен с низким сигналом на входе (NC)	Отсутствует	Не активная вспомогательная i-нная уставка	Px
		Имеется	Не активная вспомогательная i-нная уставка	Нет

Таблица 24: Вспомогательная контрольная точка

6.6.13.4 Настройка включения системы и восстановления сбоев

Сигнал, включающий систему, может задаваться на любой вход (для электрических соединений см. параграф 2.2.4.2) Функция включения системы получается, задав параметр INx, относящийся ко входу, с которым соединен сигнал включения, одно из значений из **Таблицы 24**.

Когда функция активирована, полностью отключается система и появляется F3 в строке СОСТОЯНИЕ на главной странице. Если сконфигурированы одновременно несколько функций отключения системы на разных входах, система просигнализирует F3, когда включается минимум одна функция и тревога убирается, когда нет активированных функций.

Для того чтобы система сделала действующей функцию disable (отключения), вход должен быть включен минимум 1 секунду.

Когда система отключена, для того, чтобы функция была отключена (восстановление системы), вход должен быть отключен минимум 1 секунду. Поведение функции указано в Таблице 25.

Если сконфигурированы одновременно несколько функций disable на разных входах, то система просигнализирует F3, когда включается минимум одна функция. Тревога убирается, когда нет активированных входов.

Поведение функции включения системы и восстановление после неисправностей в зависимости от INx и входа				
Значение параметра INx	Конфигурация входа	Состояние входа	Функционирование	Визуализация на дисплее
5	Включен с высоким сигналом на входе (NO)	Отсутствует	Инвертер включен	Нет
		Имеется	Инвертер отключен	F3
6	Включен с низким сигналом на входе (NO)	Отсутствует	Инвертер отключен	F3
		Имеется	Инвертер включен	Нет
7	Включен с высоким сигналом на входе (NO)	Отсутствует	Инвертер включен	Нет
		Имеется	Инвертер отключен + сброс блоков	F3
8	Включен с низким сигналом на входе (NO)	Отсутствует	Инвертер отключен + сброс блоков	F3
		Имеется	Инвертер включен	
9	Включен с высоким сигналом на входе (NO)	Отсутствует	Инвертер включен	Нет
		Имеется	Сброс блоков	Нет

Таблица 25: Включение системы и восстановление после сбоев

6.6.13.5 Настройка обнаружения низкого давления (KIWA)

Реле минимального давления, обнаруживающее низкое давление, можно соединить с любым входом (электрические соединения см. в параграфе 2.2.4.2) Функция обнаружения низкого давления получается, задав параметр INx, относящийся ко входу, с которым соединен сигнал включения, одно из значений из Таблицы 26

Включение функции обнаружения низкого давления приводит к блокировке системы по истечении времени T1 (см. T1: Время выключения после сигнала низкого давления пар. 6.6.2). Эта функция была задумана для того, чтобы соединить входа с сигналом, поступающим от реле давления, которое сигнализирует слишком низкое давление на всасывании насоса.

Когда эта функция активирована, появляется символ F4 в строке СОСТОЯНИЕ на главной странице. Когда возникает состояние ошибки F4, вход необходимо отключить минимум на 2 секунды, перед тем, как произойдет снятие блокировки системы. Поведение функция обобщено в Таблице 26.

Если сконфигурированы одновременно несколько функций обнаружения низкого давления на разных входах, то система сигнализирует F4 когда включается минимум одна функция. Тревога убирается, когда нет активированных входов.

Поведение функции включения системы и восстановление после неисправностей в зависимости от INx и входа				
Значение параметра INx	Конфигурация входа	Состояние входа	Функционирование	Визуализация на дисплее
10	Включен с высоким сигналом на входе (NO)	Отсутствует	Нормальное	Нет
		Имеется	Блокировка системы низкого давления на всасывании, автоматическое + ручное восстановление	F4
11	Включен с низким сигналом на входе (NO)	Отсутствует	Блокировка системы низкого давления на всасывании, автоматическое + ручное восстановление	F4
		Имеется	Нормальное	Нет
12	Включен с высоким сигналом на входе (NO)	Отсутствует	Нормальное	Нет
		Имеется	Блокировка системы из-за низкого давления на всасывании Ручное восстановление	F4
13	Включен с низким сигналом на входе (NO)	Отсутствует	Блокировка системы из-за низкого давления на всасывании Ручное восстановление	F4
		Имеется	Нормальное	Нет

Таблица 26: Обнаружение сигнала низкого давления (KIWA)

6.6.14 Настройка выходов OUT1, OUT2

В этом параграфе показаны функции и возможные конфигурации выходов OUT1 и OUT2 посредством параметров O1 и O2.

Электрические соединения см. в пар. 2.2.4.

Заводские конфигурации показаны в Таблице 27.

Заводские конфигурации выходов	
Выхода	Величина
OUT 1	2 (сбой NO закрывается)
OUT 2	2 (насос работает NO закрывается)

Таблица 27: Заводские конфигурации выходов

6.6.14.1 O1: Настройка функции выхода 1

Выход 1 сообщает активную тревогу (показывает, что произошла блокировка системы). Выход позволяет использовать чистый контакт, как нормально замкнутый, так и нормально разомкнутый. С параметром O1 ассоциируются значения и функции, указанные в Таблице 28.

6.6.14.2 O2: Настройка функции выхода 2

Выход 2 сообщает о состоянии работы электронасоса (насос включен/выключен). Выход позволяет использовать чистый контакт, как нормально замкнутый, так и нормально разомкнутый. С параметром O2 ассоциируются значения и функции, указанные в Таблице 28.

Конфигурация функций, ассоциируемых с выходами				
Конфигурация выхода	OUT1		OUT2	
	Условие включения	Состояние контакта выхода	Условие включения	Состояние контакта выхода
0	Отсутствует ассоциируемая функция	Контакт NO всегда открыт, NC всегда закрыт	Отсутствует ассоциируемая функция	Контакт NO всегда открыт, NC всегда закрыт
1	Отсутствует ассоциируемая функция	Контакт NO всегда закрыт, NC всегда открыт	Отсутствует ассоциируемая функция	Контакт NO всегда закрыт, NC всегда открыт
2	Наличие блокирующих ошибок	При наличии блокирующих ошибок контакт NO закрывается и контакт NC открывается	Включение выхода в случае блокирующих ошибок	Когда электронасос работает, то контакт NO закрывается и контакт NC открывается
3	Наличие блокирующих ошибок	При наличии блокирующих ошибок контакт NO открывается и контакт NC закрывается	Включение выхода в случае блокирующих ошибок	Когда электронасос работает, то контакт NO открывается и контакт NC закрывается

Таблица 28: Конфигурация выходов

6.6.15 RF: Сброс архива сбоев и предупреждений

Держа нажатыми одновременно в течение минимум 2 секунд кнопки + и –, стирается хронология сбоев и предупреждений. Под символом RF обобщено число сбоев, имеющихся в архиве (макс. 64). Архив можно посмотреть в меню МОНИТОР на странице FF.

6.6.16 PW: Настройка Парол

Инвертер имеет систему защиты при помощи пароля. Если задается пароль, то параметры инвертера будут доступны и видимы, но нельзя будет изменять никакие параметры.

Когда пароль (PW) равен "0", все параметры разблокированы и их можно изменить.

Когда используется пароль (значение PW отличается от 0), все изменения заблокированы и на странице PW показано "XXXX".

Если задан пароль, он позволяет передвигаться по всем страницам, но при любой попытке модификации пароля возникает всплывающее окно, требующее ввода пароля. Всплывающее окно позволяет выйти или ввести пароль и войти.

Когда вводится правильный пароль, параметры остаются разблокированными и их можно изменять в течение 10'.

Если вы хотите аннулировать таймер пароля, достаточно перейти на страницу PW и одновременно нажать на + и – в течение 2".

Когда вводится правильный пароль, появляется изображение открывающегося замка, а при вводе неправильного пароля появляется мигающий замок.

Если неправильный пароль вводится более 10 раз, появляется такой же замок неправильного пароля с измененной окраской, и другие пароли больше не принимаются, до тех пор, пока оборудование не будет выключено и вновь включено. После восстановления заводских настроек пароль возвращается на "0".

Любое изменение пароля влияет на Mode или на Set и все последующие модификации одного параметра приводит к новому вводу нового пароля (например, монтажник делает все настройки со значением по умолчанию PW = 0 и в конце перед выходом задает PW и уверен, что оборудование защищено без необходимости других действий).

В случае утери пароля существуют 2 возможности для изменения параметров инвертера:

- Записать значения всех параметров, восстановить заводские значения инвертера, см. параграф 7.3. Операция восстановления стирает все параметры инвертера, включая пароль.
- Записать номер, имеющийся на странице пароля, отправить сообщение электронной почты с данным номером в центр техсервиса и в течение нескольких дней вам вышлют пароль для разблокировки инвертера.

6.6.16.1 Пароль систем мульти-инвертера

Параметр PW является частью чувствительных параметров, поэтому для работы инвертера необходимо, чтобы PW был одинаковый у всех инвертеров. Если уже существует цепочка с выровненными PW и туда добавляется инвертер с PW=0, формулируется запрос выравнивания параметров. В этих условиях инвертер с параметром PW=0 может принять конфигурацию, включая пароль, но не может расширять собственную конфигурацию.

В случае не выровненных чувствительных параметров, для того, чтобы помочь пользователю понять может ли данная конфигурация расширяться, на странице выравнивания параметров, визуализируется ключевой параметр с соответствующей величиной.

Ключ представляет собой кодировку пароля. Исходя из соответствия ключа, можно понять, могут ли быть выровнены инвертеры одной цепочки.

Ключ равен - -

- Инвертер может получать конфигурацию от всех
- Может расширять собственную конфигурацию на инвертер с ключом, равным - -
- Не может расширять собственную конфигурацию на инвертер с ключом, отличающимся от - -

Ключ больше или равен 0

- Инвертер может получать конфигурацию только от инвертеров, имеющих такой же ключ
- Может расширять собственную конфигурацию на инвертер с таким же ключом или ключом = - -
- Не может расширять собственную конфигурацию на инвертер с другим ключом

Когда вводится PW для разблокировки инвертера одной группы, все инвертеры также разблокируются.

Когда изменяется PW инвертера одной группы, все инвертеры принимают изменение.

Когда активируется защита с PW инвертера одной группы, (+ и – на странице PW, когда PW≠0), на всех инвертерах активируется защита (для выполнения модификаций требуется PW).

7 СИСТЕМЫ ЗАЩИТЫ

Инвертер оснащен системой защиты от сбоев, для защиты насоса, двигателя, линии питания и самого инвертера. Если срабатывает одна или несколько защит, на дисплее немедленно появляется сигнал с наиболее высоким приоритетом. В зависимости от типа сбоя электронасос может выключиться, но при восстановлении нормальных условий, состояние ошибки может автоматически аннулироваться сразу же или аннулироваться спустя определенное время, после автоматического восстановления.

В случаях блокировки из-за отсутствия воды (BL), блокировки из-за сверхтока у двигателя электронасоса (OC), блокировки из-за сверхтока клемм выходов (OF), блокировки из-за прямого короткого замыкания между фазами клеммы выхода (SC), можно попытаться вручную выйти из этого состояния ошибки, нажав и отпустив одновременно кнопки + и -. Если сбоя не сбрасывается, следует устранить причину сбоя.

Тревога в архиве сбоев	
Показания дисплея	Описание
PD	Выключение неправильное
FA	Проблемы с системой охлаждения

Таблица 29: Тревоги

Условия сбоя	
Показания дисплея	Описание
BL	Блокировка из-за отсутствия воды
BPx	Блокировка из-за ошибки считывания датчика давления номер i-
LP	Блокировка из-за низкого напряжения питания
HP	Блокировка из-за высокого внутреннего напряжения
OT	Блокировка из-за перегрева силовых выводов
OB	Блокировка из-за перегрева печатной платы
OC	Блокировка из-за тока перегрузки в двигателе электронасоса
OF	Блокировка из-за тока перегрузки в выходных выводах
SC	Блокировка из-за прямого короткого замыкания между фазами на выходном зажиме
EC	Блокировка из-за отсутствия настройки номинальной силы тока (RC)
Ei	Блокировка из-за внутренней ошибки номер i-
Vi	Блокировка из-за внутреннего напряжения вне допуска в i- раз

Таблица 30: Указание на блокировки

7.1 Описание блокировок

7.1.1 “BL” Блокировка из-за отсутствия воды

Если условия расхода ниже минимальной величины с давлением ниже заданного давления регулировки, сигнализируется нехватка воды и система выключает насос. Время пребывания без давления и расхода задается в параметре TV в меню ТЕХНИЧЕСКАЯ ПОМОЩЬ.

Если, по ошибке, задается контрольная точка давления выше, чем давление, которое может обеспечить электронасос при закрытии, система сигнализирует “блокировка из-за отсутствия воды” (BL), даже если фактически речь не идет об отсутствии воды. Тогда нужно снизить давление регулирования до разумной величины, обычно не превышающей 2/3 напора установленного электронасоса).

Параметры SO: Фактор работы без воды 6.5.14 и MP: Минимальное давление отключения из-за отсутствия воды 6.5.15 позволяют задать порог срабатывания защиты из-за работы без воды.



Если параметры: SP, RC, SO и MP не заданы правильно, защита из-за отсутствия воды может работать неправильно.

7.1.2 “BPx” Блокировка из-за неисправности датчика давления

В том случае, если инвертер определяет аномалию на датчике давления, то насос остается заблокирован и сигнализирует ошибку “BPx”. Это состояние начинается сразу же при обнаружении проблемы и автоматически прекращается при текущих условиях.

BP1 указывает на ошибку на датчике, соединенном с press1, BP2 указывает на ошибку на датчике, соединенном на press2,

BP3 указывает на ошибку на датчике, соединенном с клеммником J5

7.1.3 “LP” Блокировка из-за низкого напряжения питания

Срабатывает, когда сетевое напряжение на контакте питания снижается ниже минимального допустимого напряжения 295 В переменного тока. Восстановление выполняется только автоматически, когда напряжение на клемме превышает 348 В переменного тока и возвращается в норму.

7.1.4 “HP” Блокировка из-за высокого внутреннего напряжения питания

Срабатывает, когда внутреннее напряжение питания приобретает значения вне допуска. Восстановление выполняется только автоматически, когда напряжение вновь входит в допустимый диапазон. Это может быть связано с колебаниями напряжения питания или слишком резким остановом насоса.

7.1.5 “SC” Блокировка из-за прямого короткого замыкания между фазами на выходном зажиме

Инвертер оснащен защитой от прямого короткого замыкания, которое может произойти между фазами U, V, W на выходном зажиме “PUMP”. При сигнализации данной блокировки можно попробовать возобновить работу, нажав одновременно кнопки “+” и “-”, **которые, в любом случае, отключены в течение первых 10 секунд после короткого замыкания.**

7.2 Ручной сброс после ошибки

В состоянии сбоя оператор может удалить сбой и попробовать снова включить устройство, нажав одновременно и затем отпустив кнопки + и -.

7.3 Автоматический сброс после ошибки

При некоторых сбоях и условиях блокировки система выполняет попытки автоматического восстановления электронасоса.

В частности, система автоматической разблокировки срабатывает в следующих случаях:

- “BL” Блокировка из-за отсутствия воды
- “LP” Блокировка из-за низкого сетевого напряжения
- “HP” Блокировка из-за высокого сетевого напряжения
- “OT” Блокировка из-за перегрева силовых выводов
- “OV” Блокировка из-за перегрева печатной платы
- “OC” Блокировка из-за тока перегрузки в двигателе электронасоса
- “OF” Блокировка из-за тока перегрузки на выходных выводах
- “BP” Блокировка из-за аномалии на датчике давления

Если, например, электронасос блокируется из-за отсутствия воды, инвертер автоматически начинает тест для проверки, что установка действительно окончательно и постоянно осталась без воды. Если во время данных операций одна из попыток разблокировки завершается успешно (например, при возобновлении подачи воды), операции прерываются и устройство возвращается к нормальной работе.

В Таблице 31 показаны последовательности операций, выполняемые инвертером при различных блокировках.

Автоматические разблокировки при сбоях		
Показания дисплея	Описание	Последовательность операций
BL	Блокировка из-за отсутствия воды	- Попытка каждые 10 минут; максимум 6 попыток - Попытка каждый час; максимум 24 попытки - Попытка каждые 24 часа; максимум 30 попыток
LP	Блокировка из-за низкого сетевого напряжения	- Восстанавливается, когда происходит возврат к конкретному напряжению.
HP	Блокировка из-за высокого внутреннего напряжения	- Разблокировка, когда внутреннее напряжение возвращается до приемлемого значения
OT	Блокировка из-за перегрева силовых выводов ($T_E > 100^{\circ}\text{C}$)	- Восстанавливается, когда температура силовых клемм вновь снижается менее 85°C
OV	Блокировка из-за перегрева печатной платы ($T_P > 120^{\circ}\text{C}$)	- Восстанавливается, когда температура печатной платы вновь снижается менее 100°C
OC	Блокировка из-за тока перегрузки в двигателе электронасоса	- Попытка каждые 10 минут; максимум 6 попыток
OF	Блокировка из-за тока перегрузки в выходных выводах	- Попытка каждые 10 минут; максимум 6 попыток

Таблица 31: Автоматическая разблокировка при сбоях

8 СБРОС И ЗАВОДСКИЕ НАСТРОЙКИ

8.1 Общий сброс системы

Для того, чтобы произвести сброс PMW, нужно держать нажатыми 4 кнопки одновременно в течение 2 сек.. эта операция не стирает настройки, внесенные пользователем в память.

8.2 Заводские настройки

Инвертер выходит с завода с рядом заданных параметров, которые можно изменять, в зависимости от потребностей пользователя. Каждое изменение настройки автоматически сохраняется в памяти и когда требуется, всегда возможно восстановить заводские настройки (см. Восстановление заводских настроек пар 8.3).

8.3 Восстановление заводских настроек

Для возврата к заводской настройке следует выключить инвертер, подождать полного выключения вентиляторов и дисплея, нажать и не отпускать кнопки "SET" и "+" и подать питание; отпустить две кнопки, только когда появится надпись "EE".

В этом случае выполняется восстановление заводских настроек (то есть запись и повторное считывание в памяти EEprom заводских настроек, постоянно записанных в памяти FLASH).

После новой настройки параметров инвертер возвращается к нормальному режиму работы.



после того, как было сделано восстановление заводских настроек, будет необходимо вновь задать все параметры, отличающие установку (ток, прибыли, минимальная частота, давление контрольная точка, и т. д.) как при первой инсталляции.

РУССКИЙ

Заводские настройки					
		AD 2.2 AC AD 1.5 AC AD 1.0 AC	AD 5.5 AC AD 4.0 AC AD 3.0 AC	AD 15.0 AC AD 11.0 AC AD 7.5 AC	Памятка для монтажа
Идентификатор	Описание	Величина			
LA	Язык	ITA	ITA	ITA	
SP	Контрольное давление [бар]	3,0	3,0	3,0	
P1	Контрольная точка P1 [бар]	2,0	2,0	2,0	
P2	Контрольная точка P2 [бар]	2,5	2,5	2,5	
P3	Контрольная точка P3 [бар]	3,5	3,5	3,5	
P4	Контрольная точка P4 [бар]	4,0	4,0	4,0	
FP	Частота проб в ручном режиме	40,0	40,0	40,0	
RC	Номинальный ток электронасоса [А]	0,0	0,0	0,0	
RT	Направление вращения	0 (UVW)	0 (UVW)	0 (UVW)	
FN	Номинальная частота [Гц]	50,0	50,0	50,0	
OD	Тип установки	1 (жесткий)	1 (жесткий)	1 (жесткий)	
RP	Снижение давления для повторного пуска [бар]	0,5	0,5	0,5	
AD	Адрес	0 (авт.)	0 (авт.)	0 (авт.)	
PR	Датчик давления	1 (501 R 25 бар)	1 (501 R 25 бар)	1 (501 R 25 бар)	
MS	Система измерений	0 международное	0 международное	0 международное	
FI	Датчик потока	0 (Отсутствуют)	0 (Отсутствуют)	0 (Отсутствуют)	
FD	Диаметр трубы [дюйм]	2	2	2	
FK	К-фактор [импульс/л]	24,40	24,40	24,40	
FZ	Настройка частоты нуля расхода[бар]	0	0	0	
FT	Минимальный поток выключения [л/мин]	5	5	5	
SO	Фактор работы без воды	22	22	22	
MP	Минимальное давление отключения из-за отсутствия воды[бар]	0,0	0,0	0,0	
TB	Время блокировки из-за отсутствия воды [с]	10	10	10	
T1	Опоздание выключения [с]	2	2	2	
T2	Опоздание выключения [с]	10	10	10	
GP	Коэффициент пропорционального увеличения	0,6	0,6	0,6	
GI	Коэффициент интегрального увеличения	1,2	1,2	1,2	
FS	Максимальная частота вращения[Гц]	50,0	50,0	50,0	
FL	Минимальная частота вращения [Гц]	0,0	0,0	0,0	
NA	Активные инвертеры	N	N	N	
NC	Одновременные инвертеры	NA	NA	NA	
IC	Конфигурация запаса	1 (авт.)	1 (авт.)	1 (авт.)	
ET	Время обмена [ч]	2	2	2	
CF	Несущая частота [кГц]	20	10	5	
AC	Ускорение	5	4	2	
AE	Функция против блокировки	1(вкл.)	1(вкл.)	1(вкл.)	
I1	Функция I1	1 (поплавок)	1 (поплавок)	1 (поплавок)	
I2	Функция I2	3 (Р Aux)	3 (Р Aux)	3 (Р Aux)	
I3	Функция I3	5 (откл.)	5 (откл.)	5 (откл.)	
I4	Функция I4	10 (низкое дав.)	10 (низкое дав.)	10 (низкое дав.)	
O1	Функция выхода 1	2	2	2	
O2	Функция выхода 2	2	2	2	
PW	Настройка пароля	0	0	0	

Таблица 32: Заводские настройки

INHOUD	
LEGENDA	394
WAARSCHUWINGEN	394
AANSPRAKELIJKHEID	394
1 ALGEMEEN	395
1.1 Toepassingen	395
1.2 Technische kenmerken	396
1.2.1 Omgevingstemperatuur	399
2 INSTALLATIE	399
2.1 Bevestiging van het apparaat	399
2.2 Aansluitingen.....	401
2.2.1 Elektrische aansluitingen	401
2.2.1.1 Aansluiting op de voedingslijn AD 2.2 AC - 1.5 AC - 1.0 AC.....	401
2.2.1.2 Aansluiting op de voedingslijn AD 15.0 AC - 11.0 AC - 7.5 AC - 5.5 AC - 4.0 AC - 3.0 AC.....	402
2.2.1.3 Elektrische aansluitingen op de elektropomp.....	403
2.2.1.4 Elektrische aansluitingen op de elektropomp AD 2.2 AC - 1.5 AC - 1.0 AC.....	403
2.2.2 Hydraulische aansluitingen	404
2.2.3 Aansluiting van de sensoren.....	406
2.2.3.1 Aansluiting van de druksensor	406
2.2.3.2 Aansluiting van de debietsensor.....	408
2.2.4 Elektrische aansluitingen gebruikersingangen en -uitgangen	409
2.2.4.1 Uitgangscontacten OUT 1 en OUT 2:.....	409
2.2.4.2 Ingangscontacten (optisch gekoppeld).....	410
3 HET TOETSENBORD EN HET DISPLAY	413
3.1 Menu's	414
3.2 Toegang tot de menu's	414
3.2.1 Rechtstreekse toegang met toetsencombinaties.....	414
3.2.2 Toegang door de naam te selecteren in een vervolgmenu	416
3.3 Structuur van de menupagina's	417
3.4 Blokkering instelling parameters via wachtwoord	418
4 MULTI INVERTER systeem	419
4.1 Inleiding multi inverter systemen.....	419
4.2 Aanleggen van een multi inverter installatie.....	419
4.2.1 Verbindingskabel (Link)	419
4.2.2 Sensoren.....	420
4.2.2.1 Debietsensoren.....	420
4.2.2.2 Groepen met alleen een druksensor	420
4.2.2.3 Druksensoren	421
4.2.3 Aansluiting en instelling van de optisch gekoppelde ingangen	421
4.3 Parameters die gekoppeld zijn aan de multi inverter functionering.....	421
4.3.1 Parameters die belangrijk zijn voor de multi inverter	421
4.3.1.1 Parameters die alleen lokaal belangrijk zijn	421
4.3.1.2 Gevoelige parameters	422
4.3.1.3 Parameters met facultatieve uitlijning.....	423
4.4 Eerste start van een multi-inverter systeem	423
4.5 Regeling multi-inverter	423
4.5.1 Toekenning van de startvolgorde	423
4.5.1.1 Maximale werktijd	424
4.5.1.2 Bereiken van de maximale tijd van inactiviteit.....	424
4.5.2 Reserves en aantal inverters die pompen	424
5 INSCHAKELING EN INBEDRIJFSTELLING	425
5.1 Hoe gaat u te werk bij de eerste inschakeling	425
5.1.1 Instelling van de nominale stroom	425
5.1.2 Instelling van de nominale frequentie	425
5.1.3 Instelling van de draairichting	426
5.1.4 Instelling van de setpoint druk	426
5.1.5 Installatie met stromingsensor	426
5.1.6 Installatie zonder stromingsensor	426
5.1.7 Instelling van andere parameters	427
5.2 Het oplossen van problemen die zich vaak voordoen bij de eerste installatie	428
6 BETEKENIS VAN DE AFZONDERLIJKE PARAMETERS	429
6.1 Menu Gebruiker	429

NEDERLANDS

6.1.1	FR: weergave van de rotatiefrequentie.....	429
6.1.2	VP: weergave van de druk.....	429
6.1.3	C1: weergave van de fasestroom.....	429
6.1.4	PO: Weergave van het afgegeven vermogen.....	429
6.1.5	SM: systeembewaking (monitor).....	429
6.1.6	VE: weergave van de versie.....	430
6.2	Menu Monitor.....	430
6.2.1	VF: weergave van de stroming.....	430
6.2.2	TE: weergave van de temperatuur van de eindvermogenstrappen.....	430
6.2.3	BT: weergave van de temperatuur van de elektronische kaart.....	430
6.2.4	FF: weergave fouthistorie.....	430
6.2.5	CT: contrast display.....	430
6.2.6	LA: taal.....	431
6.2.7	HO: bedrijfsuren.....	431
6.3	Menu Setpoint.....	431
6.3.1	SP: instelling van de setpoint druk.....	431
6.3.2	Instelling van de hulpdrukwaarden.....	431
6.3.2.1	P1: instelling van de hulpdruk 1.....	432
6.3.2.2	P2: instelling van de hulpdruk 2.....	432
6.3.2.3	P3: instelling van de hulpdruk 3.....	432
6.3.2.4	P4: instelling van de hulpdruk 4.....	432
6.4	Menu Handbediening.....	432
6.4.1	FP: instelling van de testfrequentie.....	432
6.4.2	VP: weergave van de druk.....	433
6.4.3	C1: weergave van de fasestroom.....	433
6.4.4	PO: Weergave van het afgegeven vermogen.....	433
6.4.5	RT: instelling van de draairichting.....	433
6.4.6	VF: weergave van de stroming.....	433
6.5	Menu Installateur.....	433
6.5.1	RC: instelling van de nominale stroom van de elektropomp.....	433
6.5.2	RT: instelling van de draairichting.....	434
6.5.3	FN: instelling van de nominale frequentie.....	434
6.5.4	OD: Installatietype.....	434
6.5.5	RP: Instelling van de drukvermindering voor herstart.....	434
6.5.6	AD: configuratie adres.....	435
6.5.7	PR: druksensor.....	435
6.5.8	MS: matenstelsel.....	435
6.5.9	FI: instelling debietsensor.....	436
6.5.9.1	Werking zonder debietsensor.....	436
6.5.9.2	Werking met specifieke voorgedefinieerde debietsensor.....	437
6.5.9.3	Werking met algemene debietsensor.....	437
6.5.10	FD: instelling diameter van de leiding.....	438
6.5.11	FK: instelling van de omzettingfactor pulsen / liter.....	438
6.5.12	FZ: Instelling frequentie nuldebiet.....	439
6.5.13	FT: instelling van de uitschakeldrempel.....	439
6.5.14	SO: Factor bedrijf zonder vloeistof.....	439
6.5.15	MP: Minimumdruk voor uitschakeling wegens ontbreken van water.....	440
6.6	Menu Technische service.....	440
6.6.1	TB: tijd blokkering wegens ontbreken water.....	440
6.6.2	T1: uitschakeltijd na het lagedruksignaal.....	440
6.6.3	T2: uitschakelvertraging.....	440
6.6.4	GP: coëfficiënt van proportionele stijging.....	441
6.6.5	GI: coëfficiënt van integrale stijging.....	441
6.6.6	FS: maximale rotatiefrequentie.....	441
6.6.7	FL: Minimale rotatiefrequentie.....	441
6.6.8	Instelling van het aantal inverters en van de reserves.....	441
6.6.8.1	NA: actieve inverters.....	441
6.6.8.2	NC: gelijktijdig werkende inverters.....	442
6.6.8.3	IC: configuratie van de reserve.....	442
6.6.9	ET: Uitwisselingstijd.....	443
6.6.10	CF: draaggolffrequentie.....	443
6.6.11	AC: Versnelling.....	443

NEDERLANDS

6.6.12	AE: activering van de antiblokkeerfunctie.....	443
6.6.13	Set-up van de digitale hulpelingen IN1, IN2, IN3, IN4.....	443
6.6.13.1	Deactivering van de functies die zijn toegekend aan de ingang	444
6.6.13.2	Instelling functie externe vlotter	444
6.6.13.3	Instelling functie ingang hulpdruk	445
6.6.13.4	Instelling activering van het systeem en reset fouten.....	446
6.6.13.5	Instelling van de detectie van lage druk (KIWA).....	446
6.6.14	Set-up van de uitgangen OUT1, OUT2	447
6.6.14.1	O1: instelling functie uitgang 1	447
6.6.14.2	O2: instelling functie uitgang 2	447
6.6.15	RF: Reset van de fout- en waarschuwingenhistorie	448
6.6.16	PW: instelling wachtwoord.....	448
6.6.16.1	Wachtwoord multi inverter systemen.....	449
7	BEVEILIGINGSSYSTEMEN	450
7.1	Beschrijving van de blokkeringen.....	450
7.1.1	"BL" Blokkering wegens ontbreken water	450
7.1.2	"BPx" Blokkering wegens defect op de druksensor	451
7.1.3	"LP" Blokkering wegens lage voedingsspanning.....	451
7.1.4	"HP" Blokkering wegens hoge interne voedingsspanning.....	451
7.1.5	"SC" Blokkering wegens directe kortsluiting tussen de fasen van de uitgangsklem	451
7.2	Handmatige reset van de foutcondities	451
7.3	Automatisch herstel van foutcondities.....	451
8	RESET EN FABRIEKSINSTELLINGEN.....	453
8.1	Algemene reset van het systeem	453
8.2	Fabrieksinstellingen	453
8.3	Herstel van de fabrieksinstellingen.....	453

INDEX VAN DE TABELLEN

Tabel 1:	Technische kenmerken	398
Tabel 2:	Doorsnede van de voedingskabel eenfase lijn.....	402
Tabel 3:	Opgenomen stroom en capaciteit van de magnetothermische schakelaar voor het maximumvermogen	404
Tabel 4:	Doorsnede van de kabel met 4 geleiders (3 fasen + aarde)	404
Tabel 5:	aansluiting van de druksensor 4 - 20 mA	407
Tabel 6:	kenmerken van de uitgangscontacten.....	409
Tabel 7:	kenmerken van de ingangen	410
Tabel 8:	Aansluiting ingangen	411
Tabel 9:	Functies toetsen	413
Tabel 10:	toegang tot de menu's	414
Tabel 11:	Structuur van de menu's.....	415
Tabel 12:	Status- en foutmeldingen in de hoofdpagina.....	417
Tabel 13:	indicaties in de statusbalk.....	418
Tabel 14:	Oplossen van problemen.....	428
Tabel 15:	weergave van de systeembewaking SM	429
Tabel 16:	Maximale regeldrukwaarden	431
Tabel 17:	instelling van de druksensor	435
Tabel 18:	meeteenheidssysteem	435
Tabel 19:	instellingen van de debietsensor	436
Tabel 20:	Diameters van de leidingen, omzettingfactor FK, toegestane minimum- en maximumstroming	439
Tabel 21:	fabrieksconfiguratie van de ingangen.....	444
Tabel 22:	Configuratie van de ingangen.....	444
Tabel 23:	Functie externe vlotter	445
Tabel 24:	Hulp-setpoint.....	445
Tabel 25:	Activering systeem en reset fouten	446
Tabel 26:	Detectie van het lagedruksignaal (KIWA).....	447
Tabel 27:	fabrieksconfiguraties van de uitgangen	447
Tabel 28:	configuratie van de uitgangen	448
Tabel 29:	Alarmen	450
Tabel 30:	indicatie van de blokkeringen	450
Tabel 31:	Automatisch herstel van de blokkeringen.....	452
Tabel 32:	abrieksinstellingen	454

INDEX VAN DE AFBEELDINGEN

Afbeelding 1: curve stroombeperking in functie van de temperatuur	399
Afbeelding 2: Bevestiging en minimumafstand voor luchtrecirculatie	400
Afbeelding 3: Demontage van het deksel voor toegang tot de aansluitingen	401
Afbeelding 4: Elektrische aansluitingen.....	401
Afbeelding 5: Aansluiting pomp AD 2.2 AC - 1.5 AC - 1.0 AC	403
Afbeelding 6: Hydraulische installatie.....	405
Afbeelding 7: Aansluitingen sensoren	406
Afbeelding 8: Aansluiting druksensor 4 - 20 mA	407
Afbeelding 9: Aansluiting druksensor 4 - 20 mA in een multi inverter systeem	408
Afbeelding 10: Voorbeeld van aansluiting van de uitgangen	409
Afbeelding 11: Voorbeeld van aansluiting van de ingangen	411
Afbeelding 12: Aanzien van de gebruikersinterface	413
Afbeelding 13: Selectie van de vervolgmenu's.....	416
Afbeelding 14: Schema van de mogelijke manieren om toegang tot de menu's te krijgen.....	416
Afbeelding 15: Weergave van een menuparameter.....	418
Afbeelding 16: Aansluiting Link	420
Afbeelding 17: Instelling van de druk voor herstart	435

LEGENDA

In de tekst zijn de volgende symbolen gebruikt:



Algemeen gevaar. Het niet in acht nemen van de voorschriften die door dit symbool worden voorafgegaan, kan leiden tot persoonlijk letsel en materiële schade.



Gevaar voor elektrische schok. Het niet in acht nemen van de voorschriften die door dit symbool worden voorafgegaan, kan ernstig gevaar voor persoonlijk letsel opleveren.



Opmerkingen

WAARSCHUWINGEN

Voordat u met welke werkzaamheden dan ook begint, dient u eerst dit handboek aandachtig door te lezen.

Bewaar het instructiehandboek om het ook in de toekomst te kunnen raadplegen.



De elektrische en hydraulische aansluitingen mogen uitsluitend tot stand worden gebracht door gekwalificeerd personeel, dat beschikt over de technische kwalificaties die worden vereist door de veiligheidsvoorschriften die van kracht zijn in het land waar het product wordt geïnstalleerd.

Onder gekwalificeerd personeel verstaat men personen die op grond van hun vorming, ervaring en opleiding en op grond van hun kennis van de betreffende normen, voorschriften, maatregelen voor het voorkomen van ongevallen en van de bedrijfsomstandigheden, door de verantwoordelijke voor de veiligheid van het systeem zijn geautoriseerd om alle noodzakelijke werkzaamheden te verrichten en die bij het uitvoeren van deze werkzaamheden elk gevaar weten te herkennen en vermijden. (Definitie technisch personeel IEC 364).

Het is de taak van de installateur te controleren of de elektrische voedingsinstallatie voorzien is van een doeltreffende aarding, in overeenstemming met de geldende voorschriften.

Ter verbetering van de immuniteit tegen mogelijke storing die wordt uitgestraald naar andere apparatuur, wordt aanbevolen om voor de voeding van de inverter een aparte elektrische leiding te gebruiken.

Het niet in acht nemen van deze richtlijnen kan gevaar voor personen of voorwerpen opleveren en de garantie van het product doen vervallen.

AANSPRAKELIJKHEID

De fabrikant kan niet aansprakelijk worden gesteld voor storingen in de werking indien het product niet correct werd geïnstalleerd, indien men eigenmachtig ingrepen of wijzigingen heeft uitgevoerd, indien men het product op oneigenlijke wijze of buiten het aangegeven werkbereik (gegevens kenplaatje) heeft laten werken.

De fabrikant aanvaardt evenmin aansprakelijkheid voor onnauwkeurigheden in het handboek indien deze te wijten zijn aan druk- of transcriptiefouten.

De fabrikant behoudt zich bovendien het recht voor het product te wijzigen indien dit noodzakelijk of nuttig wordt geacht, zonder dat deze wijzigingen de fundamentele eigenschappen van het product aantasten.

De aansprakelijkheid van de fabrikant heeft uitsluitend betrekking op het product, kosten of schade, die het gevolg zijn van de slechte werking van installaties, zijn hierbij uitgesloten.

1 ALGEMEEN

Inverter voor driefase pompen, bestemd voor de drukverhoging in hydraulische installaties door middel van drukmeting en optioneel ook stromingsmeting.

De inverter is in staat om de druk van een hydraulisch circuit constant te houden door het aantal omwentelingen/minuut van de elektropomp te variëren en schakelt door middel van sensoren automatisch in en uit op grond van de vereisten van het hydraulische systeem.

De inverter kent vele verschillende werkingsmodi en optionele accessoires. Dankzij de verschillende instelmogelijkheden en de beschikbaarheid van configureerbare ingangs- en uitgangcontacten, kan de werking van de inverter worden aangepast aan de vereisten van verschillende installaties. In hoofdstuk 6 SIGNIFICATO DEI SINGOLI PARAMETRI vindt u een overzicht van alle grootheden die kunnen worden ingesteld: druk, activering van beveiligingen, rotatiefrequenties etc.

In deze handleiding wordt verder, wanneer er gesproken wordt over gemeenschappelijke eigenschappen, de afgekorte vorm "inverter" gebruikt.

1.1 Toepassingen

Mogelijke gebruikcontexten kunnen zijn:

- woningen
- appartementencomplexen
- campings
- zwembaden
- landbouwbedrijven
- watertoevoer uit putten
- irrigatie voor kassen, tuinen, landbouw
- hergebruik van regenwater
- industriële installaties

1.2 Technische kenmerken

De Tabel 1 toont de technische kenmerken van de producten van de lijn waar het handboek betrekking op heeft

Technische kenmerken				
		AD 2.2 AC	AD 1.5 AC	AD 1.0 AC
Voeding van de inverter	Spanning [VAC] (Tol. +10/-20%)	220-240	220-240	220-240
	Fasen	1	1	1
	Frequentie [Hz]	50/60	50/60	50/60
	Stroom [A]	25,0	18,7	12,0
Uitgang van de inverter	Spanning [VAC]	0 - V alim.	0 - V alim.	0 - V alim.
	Fasen	3	3	3
	Frequentie [Hz]	0-200	0-200	0-200
	Maximumstroom [A rms]	11,0	9,0	6,5
	Minimumstroom pomp [A rms]	1	1	1
	Max. elektrisch vermogen dat kan worden afgegeven [kW]	3,3	2,3	1,4
	Mechanisch vermogen P2	3 CV / 2,2 kW	2 CV / 1,5 kW	1,3 CV / 1 kW
Mechanische kenmerken	Gewicht van de unit [kg] (zonder verpakking)	6,3		
	Maximumafmetingen [mm] (LxHxD)	173x280x180		
Installatie	Werkpositie	Willekeurig		
	Beschermingsklasse IP	20		
	Maximale omgevingstemperatuur [°C]	50		
	Max. doorsnede van de geleider die geaccepteerd wordt door de ingangs- en uitgangsklemmen [mm ²]	4		
	Min. doorsn. van de geleider die geaccepteerd wordt door de ingangs- en uitgangskabelklemmen [mm]	6		
	Max. diameter van de geleider die geaccepteerd wordt door de ingangs- en uitgangskabelklemmen [mm]	12		
Hydraulische regel- en werkingskenmerken	Drukregelbereik [bar]	1 – 95% eindwaarde van de schaal druksensor.		
	Opties	Debietsensor		
Sensoren	Type druksensoren	Ratiometrisch (0-5V) / 4:20 mA		
	Eindwaarde van de schaal druksensoren [bar]	16 / 25 / 40		
	Ondersteund type debietsensor	Pulsen 5 [Vpp]		
Werking en beveiligingen	Connectiviteit	<ul style="list-style-type: none"> • Seriële interface • Aansluiting multi inverter 		
	Beveiligingen	<ul style="list-style-type: none"> • Bedrijf zonder vloeistof (droogdraaien) • Amperometrische beveiliging op de uitgangsfasen • Te hoge temperatuur van de interne elektronica • Afwijkende voedingsspanningen • Directe kortsluiting tussen de uitgangsfasen • Storing op de druksensor 		

Technische kenmerken				
		AD 5.5 AC	AD 4.0 AC	AD 3.0 AC
Voeding van de inverter	Spanning [VAC] (Tol. +10/-20%)	380-480	380-480	380-480
	Fasen	3	3	3
	Frequentie [Hz]	50/60	50/60	50/60
	Stroom (380V- 480V) [A]	20,5-16,5	16-12,0	12,5-10,0
Uitgang van de inverter	Spanning [VAC]	0 - V alim.	0 - V alim.	0 - V alim.
	Fasen	3	3	3
	Frequentie [Hz]	0-200	0-200	0-200
	Maximumstroom [A rms]	15,0	11,0	9,0
	Minimumstroom [A rms]	2	2	2
	Max. elektrisch vermogen dat kan worden afgegeven [kW]	8,2	6,0	4,5
	Mechanisch vermogen P2	7,5 CV / 5,5 kW	5,5 CV / 4 kW	4 CV / 3 kW
Mechanische kenmerken	Gewicht van de unit [kg] (zonder verpakking)	11,0		
	Maximumafmetingen [mm] (LxHxD)	251x370x180		
Installatie	Werkpositie	Willekeurig		
	Beschermingsklasse IP	20		
	Maximale omgevingstemperatuur [°C]	50		
	Max. doorsnede van de geleider die geaccepteerd wordt door de ingangs- en uitgangsklemmen [mm ²]	4		
	Min. doorsn. van de geleider die geaccepteerd wordt door de ingangs- en uitgangskabelklemmen [mm]	11		
	Max. diameter van de geleider die geaccepteerd wordt door de ingangs- en uitgangskabelklemmen [mm]	17		
Hydraulische regel- en werkingskenmerken	Drukregelbereik [bar]	1 – 95% eindwaarde van de schaal druksensor.		
	Opties	Debietsensor		
Sensoren	Type druksensoren	Ratiometrisch (0-5V) / 4:20 mA		
	Eindwaarde van de schaal druksensoren [bar]	16 / 25 / 40		
	Ondersteund type debietsensor	Pulsen 5 [Vpp]		
Werking en beveiligingen	Connectiviteit	<ul style="list-style-type: none"> • Seriële interface • Aansluiting multi inverter 		
	Beveiligingen	<ul style="list-style-type: none"> • Bedrijf zonder vloeistof (droogdraaien) • Amperometrische beveiliging op de uitgangsfasen • Te hoge temperatuur van de interne elektronica • Afwijkende voedingsspanningen • Directe kortsluiting tussen de uitgangsfasen • Storing op de druksensor 		

Technische kenmerken				
		AD 15.0 AD	AD 11.0 AC	AD 7.5 AC
Voeding van de inverter	Spanning [VAC] (Tol. +10/-20%)	380-480	380-480	380-480
	Fasen	3	3	3
	Frequentie [Hz]	50/60	50/60	50/60
	Stroom [A]	55-44	42-33	29,5-23,5
Uitgang van de inverter	Spanning [VAC]	0 - V alim.	0 - V alim.	0 - V alim.
	Fasen	3	3	3
	Frequentie [Hz]	0-200	0-200	0-200
	Stroom [A rms]	41,0	31,0	22,0
	Minimumstroom [A rms]	2	2	2
	Max. elektrisch vermogen dat kan worden afgegeven [kW]	22,0	16,0	11,0
	Mechanisch vermogen P2	20 CV / 15 kW	15 CV / 11 Kw	10 CV / 7,5 kW
Mechanische kenmerken	Gewicht van de unit [kg] (zonder verpakking)	16		
	Maximumafmetingen [mm] (LxHxD)	265x390x228		
Installatie	Werkpositie	Willekeurig		
	Beschermingsklasse IP	20		
	Maximale omgevingstemperatuur [°C]	50		
	Max. doorsnede van de geleider die geaccepteerd wordt door de ingangs- en uitgangsklemmen [mm ²]	16		
	Min. doorsn. van de geleider die geaccepteerd wordt door de ingangs- en uitgangskabelklemmen [mm]	18		
	Max. diameter van de geleider die geaccepteerd wordt door de ingangs- en uitgangskabelklemmen [mm]	25		
Hydraulische regel- en werkingskenmerken	Drukregelbereik [bar]	1 – 95% eindwaarde van de schaal druksensor.		
	Opties	Debietsensor		
Sensoren	Type druksensoren	Ratiometrisch (0-5V) / 4:20 mA		
	Eindwaarde van de schaal druksensoren [bar]	16 / 25 / 40		
	Ondersteund type debietsensor	Pulsen 5 [Vpp]		
Werking en beveiligingen	Connectiviteit	<ul style="list-style-type: none"> • Seriële interface • Aansluiting multi inverter 		
	Beveiligingen	<ul style="list-style-type: none"> • Bedrijf zonder vloeistof (droogdraaien) • Amperometrische beveiliging op de uitgangsfasen • Te hoge temperatuur van de interne elektronica • Afwijkende voedingsspanningen • Directe kortsluiting tussen de uitgangsfasen • Storing op de druksensor 		

Tabel 1: Technische kenmerken

1.2.1 Omgevingstemperatuur

Bij omgevingstemperaturen die hoger zijn dan de temperaturen die zijn vermeld in Tabel 1 kan de inverter nog werken, maar is het noodzakelijk de door de inverter afgegeven stroom te beperken volgens de specificaties in Afbeelding 1.

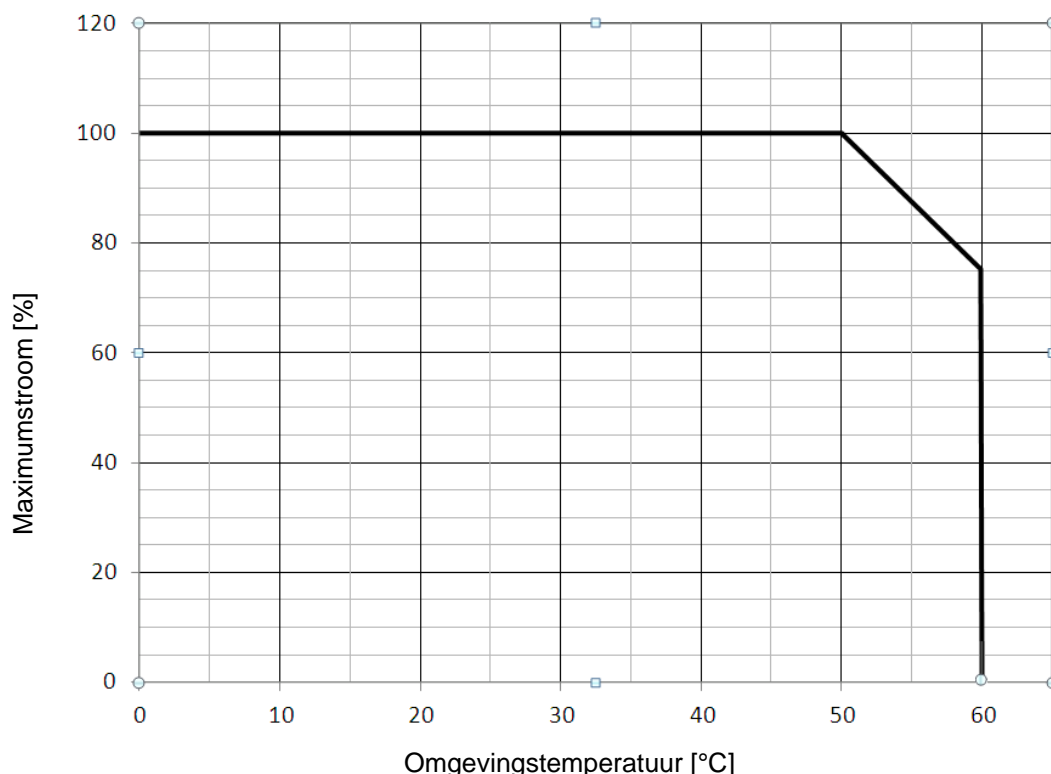

Afbeelding 1: curve stroombeperking in functie van de temperatuur

2 INSTALLATIE

Voor een correcte hydraulische en mechanische installatie dient u de aanbevelingen uit dit hoofdstuk strikt op te volgen. Nadat de installatie voltooid is, geeft u stroom aan het systeem en voert u de instellingen uit die zijn beschreven in hoofdstuk 5 ACCENSIONE E MESSA IN OPERA.



Alvorens installatiewerkzaamheden uit te gaan voeren, u ervan verzekeren dat de voeding naar de motor en de inverter zijn afgekoppeld.

2.1 Bevestiging van het apparaat

De inverter moet met passende bevestigingsmiddelen stevig worden vastgezet aan een stabiele steun die in staat is om het gewicht van het apparaat te dragen. Hiervoor moeten schroeven worden gebruikt die in de gaten aan de rand van het staalplaat worden gestoken, zoals wordt weergegeven op Afbeelding 2.

Het bevestigingssysteem en de steun waaraan het apparaat bevestigd wordt moeten een draagvermogen hebben dat voldoende is voor het gewicht van het apparaat zelf, zie Tabel 1. De apparaten kunnen ook naast elkaar gemonteerd worden, maar er moet altijd een vrije ruimte worden overgelaten zoals in Afbeelding 2 aan de zijden waar zich de ventilatieopeningen bevinden, om een correcte luchtcirculatie te verzekeren, zoals te zien is in Afbeelding 2.

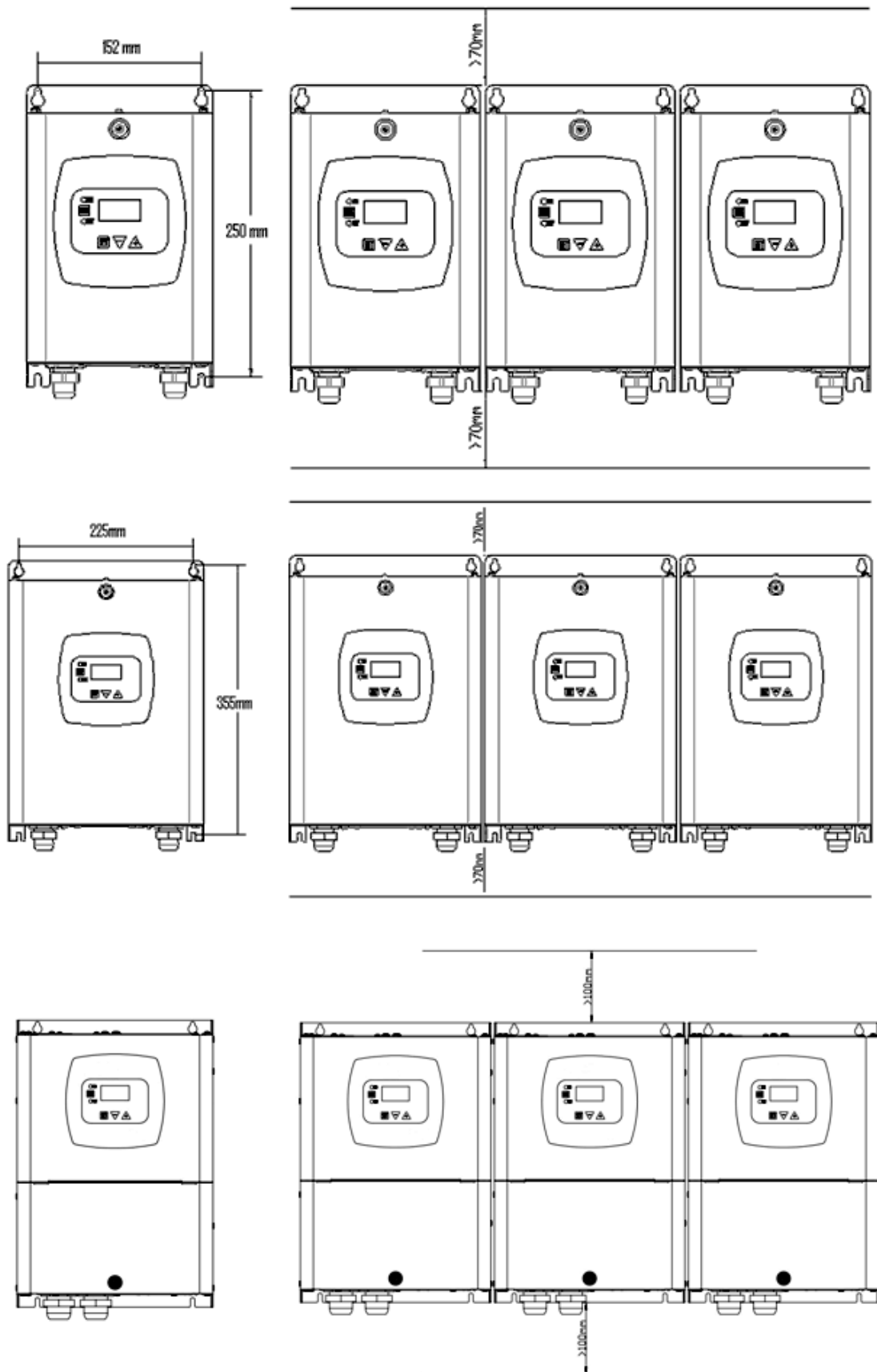

Afbeelding 2: Bevestiging en minimumafstand voor luchtre circulatie

2.2 Aansluitingen

Alle elektrische aansluitingen zijn te bereiken door de schroef te verwijderen die op het deksel zit, zoals wordt weergegeven op Afbeelding 3.

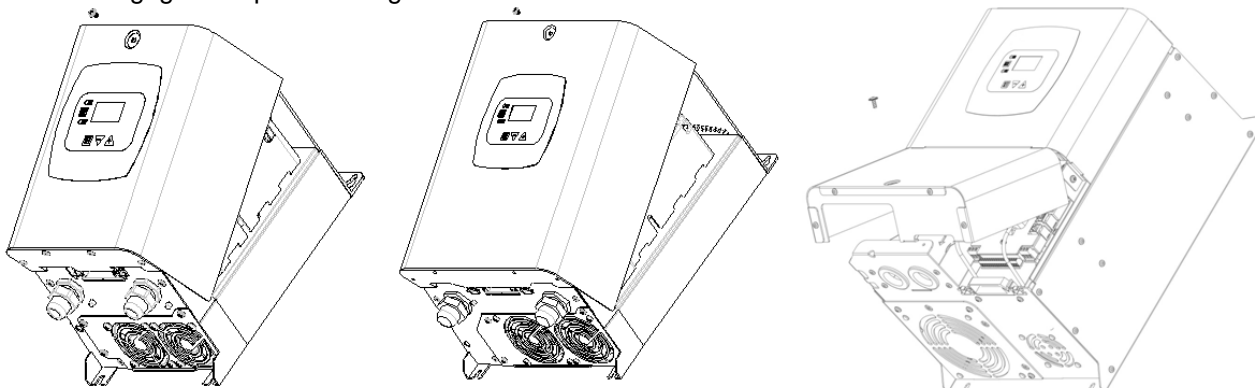

Afbeelding 3: Demontage van het deksel voor toegang tot de aansluitingen



Alvorens installatie- of onderhoudswerkzaamheden te gaan verrichten, dient u de inverter los te koppelen van het elektrische voedingsnet en minstens 15 minuten te wachten voordat u de interne delen aanraakt.



Verzekert u ervan dat de spanning en de frequentie, die vermeld zijn op het kenplaatje van de inverter, overeenstemmen met die van de netvoeding.

2.2.1 Elektrische aansluitingen

Ter verbetering van de immuniteit tegen mogelijke storing die wordt uitgestraald naar andere apparatuur, wordt aanbevolen om voor de voeding van de inverter een aparte elektrische leiding te gebruiken. Het is de taak van de installateur te controleren of de elektrische voedingsinstallatie voorzien is van een doeltreffende aarding, in overeenstemming met de geldende voorschriften.

LET OP: de lijnspanning kan veranderen wanneer de elektropomp wordt gestart door de inverter. De spanning op de lijn kan schommelingen ondergaan, afhankelijk van andere op de lijn aangesloten inrichtingen en de kwaliteit van de lijn zelf.

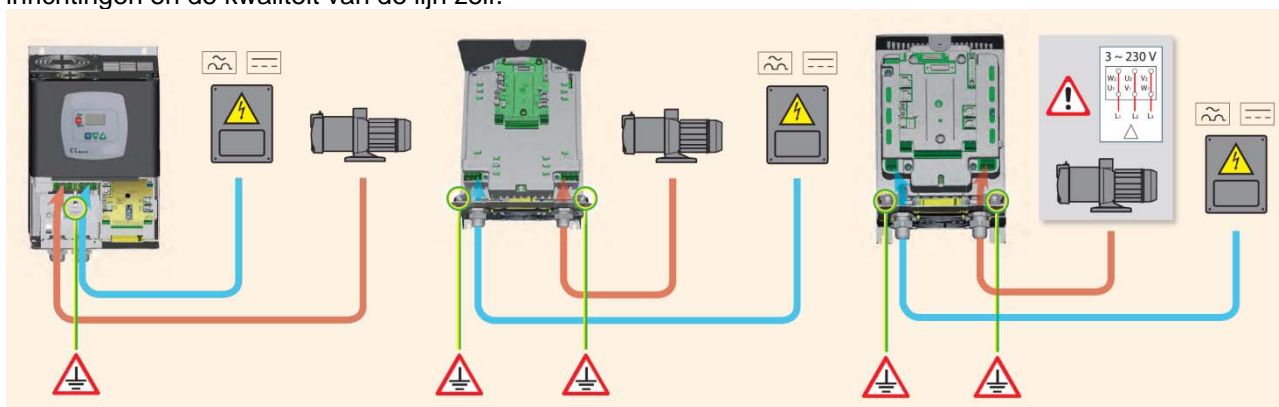

Afbeelding 4: Elektrische aansluitingen

2.2.1.1 Aansluiting op de voedingslijn AD 2.2 AC - 1.5 AC - 1.0 AC

De aansluiting tussen de monofase voedingslijn en inverter moet plaatsvinden met een kabel met 3 geleiders (fase neutraal + aarde). De kenmerken van de voeding moeten overeenstemmen met hetgeen is aangegeven in Tabel 1.

De ingangsklemmen worden onderscheiden door het opschrift LN en een pijl die in de richting van de klemmen wijst, zie Afbeelding 4.

De doorsnede, het type en de aanleg van de kabels voor de stroomvoorziening van de inverter moeten aan de van kracht zijnde voorschriften voldoen. In Tabel 2 vindt u indicaties met betrekking tot de kabeldoorsnede die gebruikt moet worden. De tabel heeft betrekking op kabels van PVC met geleiders (fase neutraal + aarde) en geeft de minimumdoorsnede aan die wordt aanbevolen op grond van de stroomwaarde en de lengte van de kabel. De voedingsstroom naar de inverter kan over het algemeen worden ingeschat (met voorbehoud van een veiligheidsmarge) als 2,5 keer de stroom die de driefase pomp absorbeert. Bijvoorbeeld, als de met de inverter verbonden pomp 10A per fase absorbeert, moeten de voedingskabels naar de inverter geschikt zijn voor 25A. Alhoewel de inverter al van eigen interne beveiligingen is voorzien, blijft het daarnaast raadzaam een magnetothermische beveiligingsschakelaar van de juiste capaciteit te installeren. In het geval dat het volledige beschikbare vermogen wordt gebruikt raadpleegt u, om te weten welke stroomwaarde u moet gebruiken voor de keuze van de kabels en de magnetothermische schakelaar Tabel 3 waar ook de maten van de magnetothermische schakelaars worden aangegeven, die gebruikt kunnen worden in functie van de stroomwaarde.

LET OP: de magnetothermische veiligheidsschakelaar en de voedingskabels van de inverter en van de pomp moeten qua afmetingen en waarde worden afgestemd op de installatie. De differentiaalschakelaar die het systeem beveiligt moet de juiste afmeting en waarde hebben en moet van het type "**Klasse A**" zijn. De automatische differentiaalschakelaar moet gemarkeerd zijn met de volgende twee symbolen:

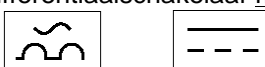

Wanneer de in het handboek gegeven aanwijzingen niet overeenkomen met de geldende voorschriften, dienen de geldende voorschriften te worden gevolgd.

Doorsnede van de voedingskabel in mm ²															
	10 m	20 m	30 m	40 m	50 m	60 m	70 m	80 m	90 m	100 m	120 m	140 m	160 m	180 m	200 m
4 A	1,5	1,5	1,5	1,5	2,5	2,5	2,5	2,5	4	4	4	6	6	6	10
8 A	1,5	1,5	2,5	2,5	4	4	6	6	6	10	10	10	10	16	16
12 A	1,5	2,5	4	4	6	6	10	10	10	10	16	16	16		
16 A	2,5	2,5	4	6	10	10	10	10	16	16	16				
20 A	4	4	6	10	10	10	16	16	16	16					
24 A	4	4	6	10	10	16	16	16							
28 A	6	6	10	10	16	16	16								
Gegevens voor kabels van PVC met 3 geleiders (3 fasen + aarde)															

Tabel 2: Doorsnede van de voedingskabel eenfase lijn

2.2.1.2 Aansluiting op de voedingslijn AD 15.0 AC - 11.0 AC - 7.5 AC - 5.5 AC - 4.0 AC - 3.0 AC

De aansluiting tussen de driefase voedingslijn en inverter moet plaatsvinden met een kabel met 4 geleiders (3 fasen + aarde). De kenmerken van de voeding moeten overeenstemmen met hetgeen is aangegeven in Tabel 1. De ingangsklemmen worden onderscheiden door het opschrift RST en een pijl die in de richting van de klemmen wijst, zie Afbeelding 4. De doorsnede, het type en de aanleg van de kabels voor de stroomvoorziening van de inverter moeten aan de van kracht zijnde voorschriften voldoen. In Tabel 4 vindt u indicaties met betrekking tot de kabeldoorsnede die gebruikt moet worden. De tabel heeft betrekking op kabels van PVC met 4 geleiders (3 fasen + aarde) en geeft de minimumdoorsnede aan die wordt aanbevolen op grond van de stroomwaarde en de lengte van de kabel. De voedingsstroom naar de inverter kan over het algemeen worden ingeschat (met voorbehoud van een veiligheidsmarge) als een verhoging van 1/8ten opzichte van de door de pomp opgenomen stroom. Alhoewel de inverter al van eigen interne beveiligingen is voorzien, blijft het daarnaast raadzaam een magnetothermische beveiligingsschakelaar van de juiste capaciteit te installeren.

In het geval dat het volledige beschikbare vermogen wordt gebruikt kunt u, om te weten welke stroomwaarde u moet gebruiken voor de keuze van de kabels en de magnetothermische schakelaar, Tabel 4 raadplegen.

In Tabel 3 vindt u ook de maten van de magnetothermische schakelaars die gebruikt kunnen worden in functie van de stroomwaarde.

LET OP: de magnetothermische veiligheidsschakelaar en de voedingskabels van de inverter en van de pomp moeten qua afmetingen en waarde worden afgestemd op de installatie.

De differentiaalschakelaar die het systeem beveiligt moet de juiste afmeting en waarde hebben en moet van het type "**Klasse AS**" zijn. De automatische differentiaalschakelaar moet gemarkeerd zijn met de volgende twee symbolen

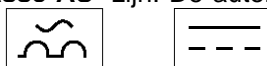

Wanneer de in het handboek gegeven aanwijzingen niet overeenkomen met de geldende voorschriften, dienen de geldende voorschriften te worden gevolgd

2.2.1.3 Elektrische aansluitingen op de elektropomp

De verbinding tussen inverter en elektropomp wordt tot stand gebracht met een kabel met 4 geleiders (3 fasen + aarde). De kenmerken van de aangesloten elektropomp moeten overeenstemmen met hetgeen is aangegeven in Tabel 1.

De uitgangsklemmen worden onderscheiden door het opschrift UVW en een pijl die van de klemmen af wijst, zie Afbeelding 4.

De doorsnede, het type en de aanleg van de kabels voor de aansluiting van de elektropomp moeten aan de van kracht zijnde voorschriften voldoen. In Tabel 4 vindt u indicaties met betrekking tot de kabeldoorsnede die gebruikt moet worden. De tabel heeft betrekking op kabels van PVC met 4 geleiders (3 fasen + massa) en geeft de minimumdoorsnede aan die wordt aanbevolen op grond van de stroomwaarde en de lengte van de kabel.

De stroom naar de elektropomp wordt over het algemeen vermeld bij de gegevens op het kenplaatje van de motor.

De nominale spanning van de elektropomp moet gelijk zijn aan de voedingsspanning van de inverter.

De nominale frequentie van de elektropomp kan worden ingesteld op het display op grond van de door de fabrikant verstrekte gegevens (kenplaatje).

De inverter kan bijvoorbeeld ook op 50 [Hz] worden gevoed en een op 60 [Hz] nominaal werkende elektropomp aansturen (als deze frequentie voor de pomp is opgegeven).

Voor speciale toepassingen kunnen ook pompen met een frequentie tot 200 [Hz] worden gebruikt.

De met de inverter verbonden gebruiker mag niet meer stroom opnemen dan de maximale stroomwaarde die kan worden afgegeven en die vermeld is in Tabel 1.

Controleer de kenplaatjes en het aansluittype (ster of driehoek) van de gebruikte motor, om er zeker van te zijn dat aan bovengenoemde condities wordt voldaan.

2.2.1.4 Elektrische aansluitingen op de elektropomp AD 2.2 AC - 1.5 AC - 1.0 AC

Voor de modellen AD 2.2 AC - 1.5 AC - 1.0 AC moet de motor geconfigureerd zijn voor een spanning van 230V driefase. Dit verkrijgt men over het algemeen door een driehoekconfiguratie van de motor. Zie afbeelding 5.

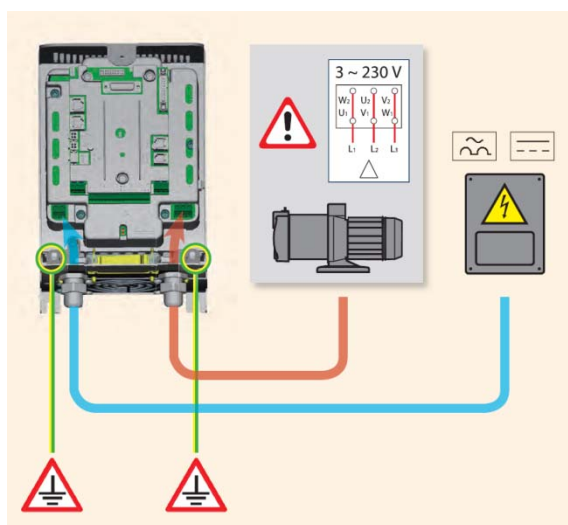

Afbeelding 5: Aansluiting pomp AD 2.2 AC - 1.5 AC - 1.0 AC



Als de aardlijnen per abuis worden aangesloten op een klem die niet de aardklem is, kan het hele apparaat hierdoor onherstelbaar beschadigd worden.



Der irr tümliche Anschluss der Stromleitung an die Ausgänge kann zu irreparablen Schäden am Gerät führen.

NEDERLANDS

Opgenomen stroom en capaciteit van de magnetothermische schakelaar voor het maximumvermogen						
	AD 2.2 AC		AD 1.5 AC		AD 1.0 AC	
Voedingsspanning [V]	230 V		230 V		230 V	
Max. door de motor opgenomen stroom [A]	11,0		9,0		6,5	
Max. door de inverter opgenomen stroom [A]	25,0		18,7		12,0	
Nom. stroom Magnetothermische schakelaar [A]	32		20		16	
	AD 5.5 AC		AD 4.0 AC		AD 3.0 AC	
Voedingsspanning [3xV]	380	480	380	480	380	480
Max. door de motor opgenomen stroom [A]	15,0	11,5	11,0	8,7	9,0	7,2
Max. door de inverter opgenomen stroom [A]	20,5	16,5	16	12,0	12,5	10,0
Nom. stroom Magnetothermische schakelaar [A]	25	20	20	16	16	16
	AD 15.0 AC		AD 11.0 AC		AD 7.5 AC	
Voedingsspanning [3xV]	380	480	380	480	380	480
Max. door de motor opgenomen stroom [A]	41,0	32,5	31,0	24,5	22,0	17,5
Max. door de inverter opgenomen stroom [A]	55,0	44,0	42,0	33,0	29,5	23,5
Nom. stroom Magnetothermische schakelaar [A]	63	50	50	40	32	25

Tabel 3: Opgenomen stroom en capaciteit van de magnetothermische schakelaar voor het maximumvermogen

Doorsnede van de kabel in mm ²															
	10 m	20 m	30 m	40 m	50 m	60 m	70 m	80 m	90 m	100 m	120 m	140 m	160 m	180 m	200 m
4 A	1,5	1,5	1,5	1,5	1,5	1,5	1,5	1,5	2,5	2,5	2,5	2,5	4	4	4
8 A	1,5	1,5	1,5	1,5	2,5	2,5	2,5	4	4	4	6	6	6	10	10
12 A	1,5	1,5	2,5	2,5	4	4	4	6	6	6	10	10	10	10	16
16 A	2,5	2,5	2,5	4	4	6	6	6	10	10	10	10	16	16	16
20 A	2,5	2,5	4	4	6	6	10	10	10	10	16	16	16	16	16
24 A	4	4	4	6	6	10	10	10	10	16	16	16	16	16	16
28 A	6	6	6	6	10	10	10	10	16	16	16	16	16	16	16
32 A	6	6	6	6	10	10	10	16	16	16	16	16	16	16	16
36 A	10	10	10	10	10	10	16	16	16	16	16	16	16	16	16
40 A	10	10	10	10	10	16	16	16	16	16	16	16	16	16	16
44 A	10	10	10	10	10	16	16	16	16	16	16	16	16	16	16
48 A	10	10	10	10	16	16	16	16	16	16	16	16	16	16	16
52 A	16	16	16	16	16	16	16	16	16	16	16	16	16	16	16
56 A	16	16	16	16	16	16	16	16	16	16	16	16	16	16	16
60 A	16	16	16	16	16	16	16	16	16	16	16	16	16	16	16

Tabel van toepassing voor kabels van PVC met 4 geleiders (3 fasen + massa)

Tabel 4: Doorsnede van de kabel met 4 geleiders (3 fasen + aarde)

Voor de doorsnede van de massageleider dient u zich te houden aan de van kracht zijnde voorschriften.

2.2.2 Hydraulische aansluitingen

De 'inverter is met het hydraulische deel verbonden via de druk- en debietsensoren. De druksensor is altijd noodzakelijk, de debietsensor is optioneel.

Beide sensoren worden op de perszijde van de pomp gemonteerd en met speciale kabels verbonden met de respectievelijke ingangen op de kaart van de inverter.

Het wordt aanbevolen altijd een terugslagklep op de aanzuiging van de elektropomp te monteren en een expansievat op de persleiding van de pomp.

In alle installaties waar de mogelijkheid tot het optreden van ramslag bestaat (bijvoorbeeld irrigatie met een onverwachts door elektromagnetische kleppen onderbroken opbrengst), wordt aanbevolen na de pomp nog een terugslagklep te monteren en de sensoren en het expansievat tussen de pomp en de klep te monteren.

De verbinding tussen de elektropomp en de sensoren mag geen aftakkingen hebben.

De afmetingen van de leiding moeten geschikt zijn voor de geïnstalleerde elektropomp. Sterk vervormbare installaties kunnen het ontstaan van oscillaties in de hand werken; wanneer dit gebeurt, kan het probleem worden opgelost door aanpassing van de regelparameters "GP" en "GI" (zie par. 6.6.4 en 6.6.5)



De inverter laat het systeem op constante druk werken. Om deze afstelling ten volle uit te buiten, moet het hydraulische systeem dat in het circuit na het systeem komt correct gedimensioneerd zijn. Systemen, die zijn uitgevoerd met te kleine leidingen, leiden tot lastverliezen die de apparatuur niet kan compenseren; het resultaat is dat de druk constant is op de sensoren, maar niet op de gebruiker.

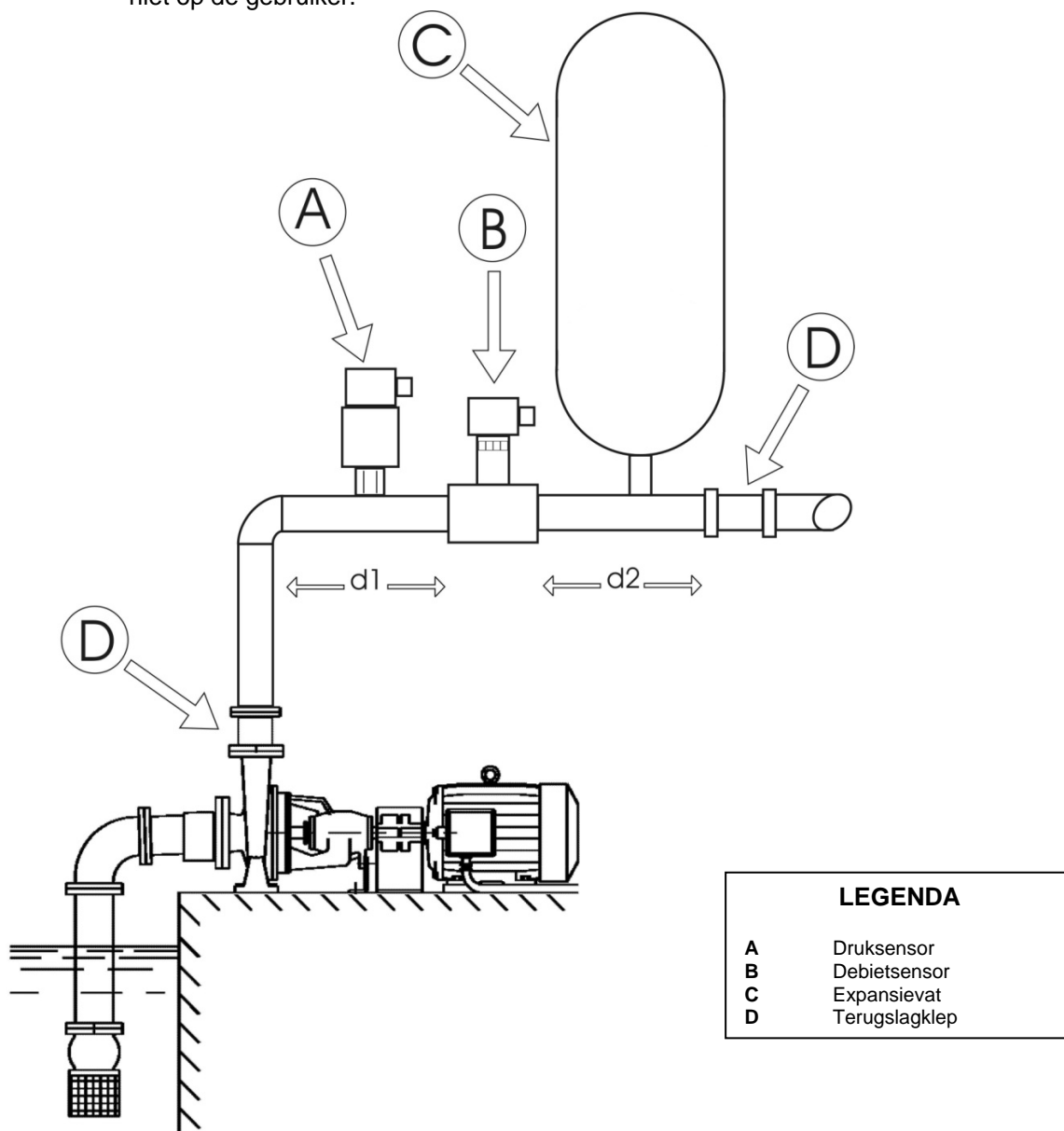

Afbeelding 6: Hydraulische installatie



Gevaar voor vreemde voorwerpen in de leiding: door de aanwezigheid van vuil in de vloeistof kunnen de doorstroomkanalen verstopt raken, kan de debietsensor of de druksensor geblokkeerd raken en kan de correcte werking van het systeem in gevaar worden gebracht. Let op dat u de sensoren zodanig installeert dat er zich geen overmatige hoeveelheden aanslag of luchtballen op kunnen verzamelen, die een goede werking ervan in de weg zouden staan. Bij leidingen waar vreemde voorwerpen in terecht kunnen komen, kan het nodig zijn een speciaal filter te installeren.

2.2.3 Aansluiting van de sensoren

De uiteinden voor de aansluiting van de sensoren bevinden zich in het middengedeelte, en zijn te bereiken door de schroef van het deksel van de aansluitingen te verwijderen, zie Afbeelding 3. De sensoren moeten worden verbonden met de hiervoor bestemde ingangen met de opschriften "Press" en "Flow" zie Afbeelding 7.

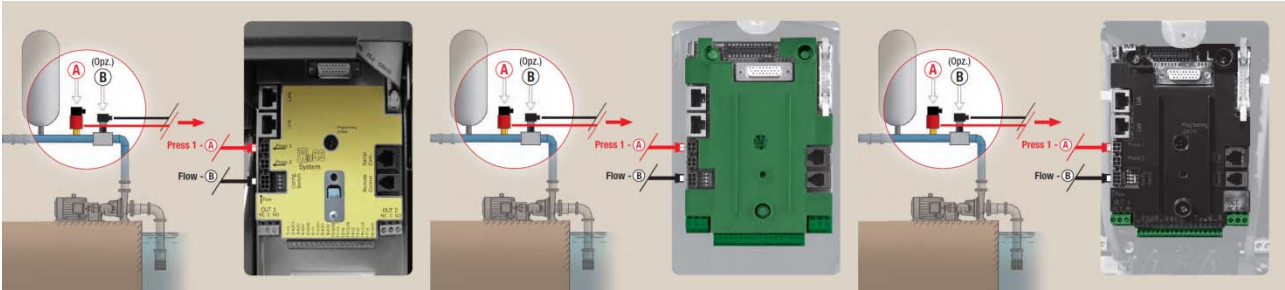

Afbeelding 7: Aansluitingen sensoren

2.2.3.1 Aansluiting van de druksensor

De inverter accepteert twee types druksensoren:

1. Ratiometrisch 0 – 5V (Spanningsensor die moet worden aangesloten op de connector press1)
2. Op 4 - 20 mA (Stroomsensor die moet worden aangesloten op de connector J5)

De druksensor wordt samen met de bijbehorende kabel geleverd en de kabel en de aansluiting op de kaart veranderen al naargelang het gebruikte type sensor. De geleverde sensor is van het ratiometrische type, tenzij men om een ander type heeft gevraagd.

2.2.3.1.1 Aansluiting van een ratiometrische sensor

De kabel moet aan het ene uiteinde worden verbonden met de sensor en aan het andere uiteinde met de hiervoor bestemde druksensoringang van de inverter, met het opschrift "Press 1" zie Afbeelding 7.

De kabel heeft twee verschillende kabelafsluitingen met verplichte insteekrichting: connector voor industriële toepassingen (DIN 43650) zijde sensor en 4-polige connector zijde inverter.

In multi inverter systemen kan de ratiometrische druksensor (0-5V) op een willekeurige inverter van de keten worden aangesloten.



Het wordt sterk aangeraden om ratiometrische druksensoren te gebruiken (0-5V), vanwege de gemakkelijke bedrading. Wanneer u ratiometrische druksensoren gebruikt, is het niet nodig bedrading aan te leggen om de informatie van de afgelezen druk tussen de verschillende inverters te versturen. Dit gebeurt namelijk via de onderlinge verbindingkabel.



In systemen met meerdere druksensoren, kunnen uitsluitend ratiometrische druksensoren (0-5V) worden gebruikt.

2.2.3.1.2 Aansluiting van een op 4 - 20 mA stroom werkende sensor

Aansluiting enkele inverter:

De gekozen stroomsensor 4-20mA heeft 2 draden, een bruine (IN +) die moet worden aangesloten op de klem 11 van J5 (V+), en een groene (OUT -) die moet worden aangesloten op klem 7 van J5 (A1C+). Ook moet een brug worden aangebracht tussen de klem 9 en 10 van J5. De aansluitingen zijn te zien in Afbeelding 8: en samengevat in Tabel 5.

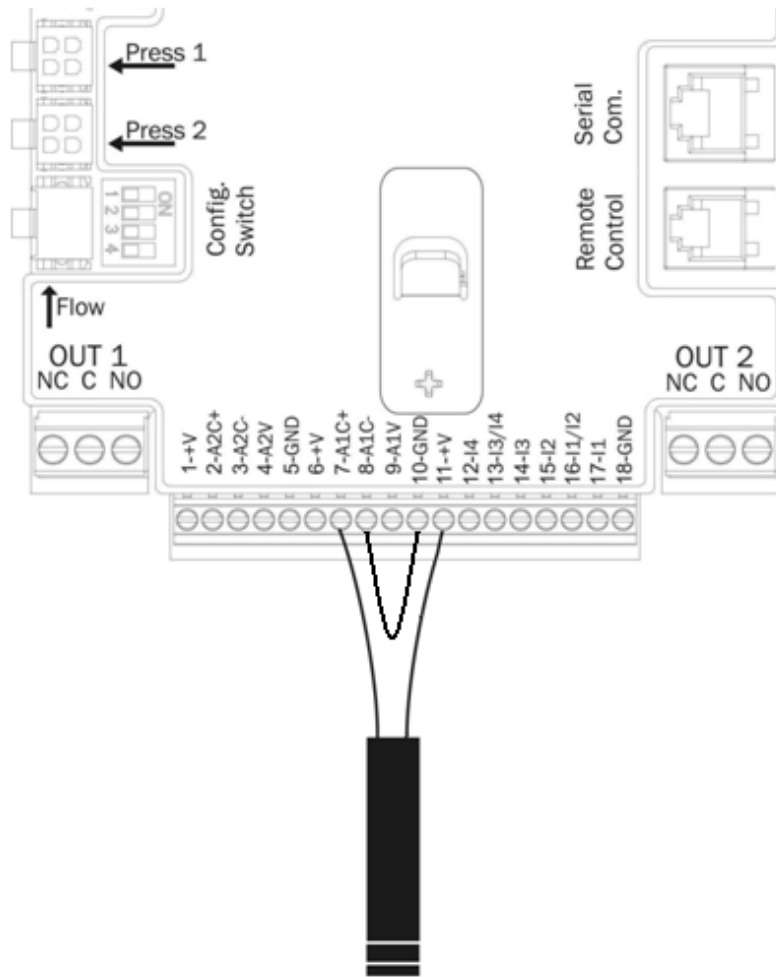

Afbeelding 8: Aansluiting druksensor 4 - 20 mA

Aansluitingen van de sensor 4 – 20mA	
Aansluiting enkele inverter	
Klem	Aan te sluiten kabel
7	Groen (OUT -)
8 -10	Geleidingsbrug
11	Bruin (IN +)

Tabel 5: aansluiting van de druksensor 4 - 20 mA

Om de stroomsensor voor de druk te kunnen gebruiken, moet deze geconfigureerd worden via de software, parameter **PR** menu installateur, zie paragraaf 6.5.7.

Aansluiting meerdere inverters:

Het is mogelijk om multi inverter systemen te maken met een enkele stroomsensor voor de druk van 4-20mA, maar hierbij moet de sensor wel op alle inverters bedraad worden. Om de inverters aan te sluiten, is gebruik van afgeschermd kabel verplicht (omhulling + 2 draden).

De volgende stappen moeten worden uitgevoerd:

- De massa van alle inverters aansluiten.
- De klem 18 van J5 (GND) van alle inverters van de keten aansluiten (gebruik de omhulling van de afgeschermd kabel).
- De klem 1 van J5 (V+) van alle inverters van de keten aansluiten (gebruik de afgeschermd kabel).
- Sluit op de eerste inverter van de keten de druksensor aan.
 - bruine draad (IN +) op de klem 11 van J5
 - groene draad (OUT -) op de klem 7 van J5

NEDERLANDS

- Verbind de connector 8 van J5 van de 1° inverter met de connector 7 van J5 van de 2° inverter. Herhaal deze handeling voor alle inverters van de keten (gebruik afgeschermd kabel).
- Maak op de laatste inverter een geleidingsbrug tussen connector 8 en 10 van J5 om de keten te sluiten.

Op Afbeelding 9 vindt u het aansluitschema.

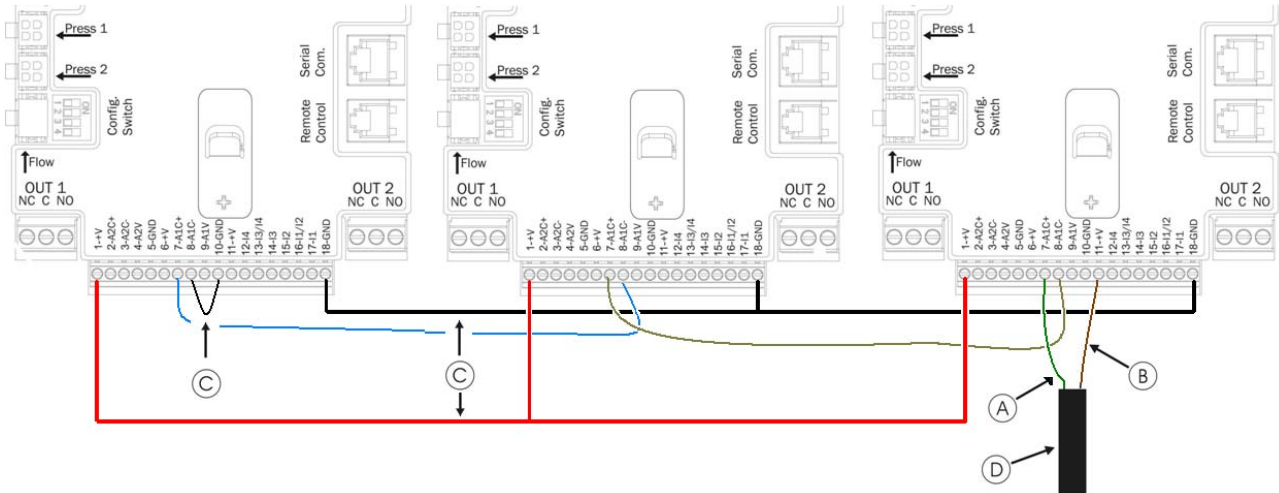

Afbeelding 9: Aansluiting druksensor 4 - 20 mA in een multi inverter systeem

LEGENDA	
De kleuren hebben betrekking op de als accessoire geleverde 4-20mA sensor	
A	Groen (OUT -)
B	Bruin (IN +)
C	Geleidingsbruggen
D	Kabel vanaf de sensor



Let op: voor de sensoraansluitingen moet verplicht een afgeschermd kabel worden gebruikt.



Om de stroomsensor voor de druk te kunnen gebruiken, moet deze geconfigureerd worden via de software, parameter **PR** menu installateur, zie paragraaf 6.5.7. Anders zal de groep niet werken en wordt de fout BP1 (druksensor niet aangesloten) gegeven.

2.2.3.2 Aansluiting van de debietsensor

De debietsensor wordt samen met de bijbehorende kabel geleverd. De kabel moet aan het ene uiteinde worden verbonden met de sensor en aan het andere uiteinde met de hiervoor bestemde druksensoringang van de inverter, met het opschrift "Flow" zie Afbeelding 7.

De kabel heeft twee verschillende kabelafsluitingen met verplichte insteekrichting: connector voor industriële toepassingen (DIN 43650) zijde sensor en 6-polige connector zijde inverter.



De stromingsensor en de ratiometrische druksensor (0-5V) hebben op de romp hetzelfde type DIN 43650 connector, let dus goed op dat u de juiste sensor met de juiste kabel verbindt.

2.2.4 Elektrische aansluitingen gebruikersingangen en -uitgangen

De inverters zijn voorzien van 4 ingangen en 2 uitgangen om bepaalde interface-oplossingen met meer complexe installaties te kunnen realiseren.

Op Afbeelding 10 en Afbeelding 11 ziet u voorbeelden van mogelijke configuraties van de ingangen en de uitgangen.

De installateur kan ermee volstaan de gewenste ingangs- en uitgangscontacten te bedraden en de functies ervan naar wens te configureren (zie paragrafen 6.6.13 en 6.6.14).



de +19 [Vdc] voeding die aan de pinnen 11 en 18 van J5 (18-polige klemmenstrook) wordt geleverd kan maximaal 50 [mA] afgeven.

2.2.4.1 Uitgangscontacten OUT 1 en OUT 2:

De aansluitingen van de hieronder opgesomde uitgangen hebben betrekking op de twee klemmenstroken J3 en J4 met 3 polen die zijn aangeduid met het opschrift OUT1 en OUT 2, onder dit opschrift staat ook het contacttype van de klem.

Kenmerken van de uitgangscontacten	
Contacttype	NO, NC, COM
Max. spanning die verdragen kan worden [V]	250
Max. stroom die verdragen kan worden [A]	5 -> resistieve lading 2,5 -> inductieve lading
Max. kabeldoorsnede [mm ²]	3,80

Tabel 6: kenmerken van de uitgangscontacten

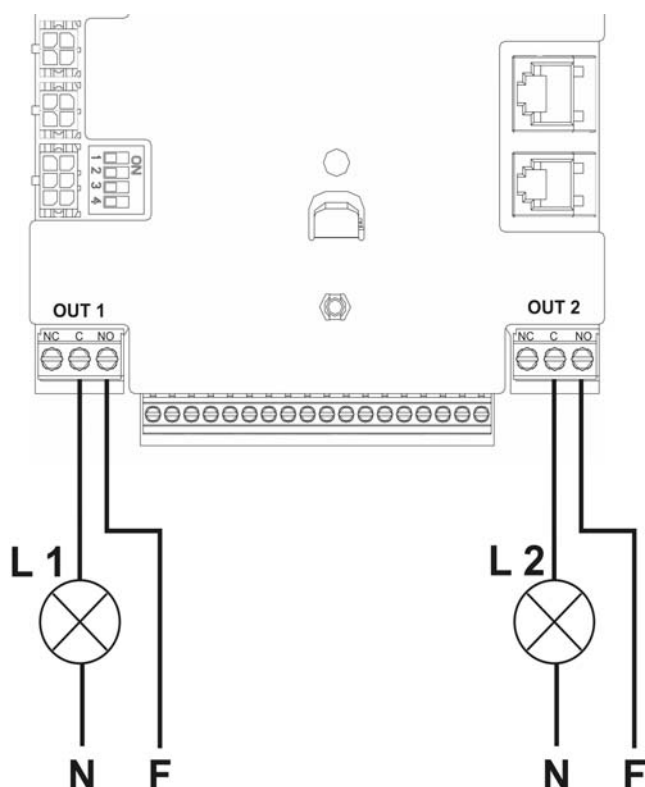

Met verwijzing naar het voorbeeld dat gegeven wordt in Afbeelding 10 en met gebruikmaking van de fabrieksinstellingen (O1 = 2: contact NO; O2 = 2; contact NO) verkrijgt u:

- L1 gaat aan wanneer de pomp geblokkeerd is (bijv. "BL": blokkering wegens ontbreken water).
- L2 gaat aan wanneer de pomp in bedrijf is ("GO").

Afbeelding 10: Voorbeeld van aansluiting van de uitgangen

2.2.4.2 Ingangcontacten (optisch gekoppeld)

De aansluitingen van de hieronder vermelde ingangen refereren aan de 18-polige klemmenstrook J5 waarvan de nummering start bij pin 1 aan de linkerkant. Op de basis van de klemmenstrook staan de opschriften van de ingangen.

- I 1: Pin 16 en 17
- I 2: Pin 15 en 16
- I 3: Pin 13 en 14
- I 4: Pin 12 en 13

De inschakeling van de ingangen kan zowel bij gelijkstroom als wisselstroom op 50-60 Hz plaatsvinden. Hieronder volgt een overzicht van de elektrische kenmerken van de ingangen Tabel 7.

Kenmerken van de ingangen		
	Ingangen DC [V]	Ingangen AC 50-60 Hz [Vrms]
Minimale inschakelspanning [V]	8	6
Maximale uitschakelspanning [V]	2	1,5
Maximaal toelaatbare spanning [V]	36	36
Opgenomen stroom bij 12V [mA]	3,3	3,3
Max. kabeldoorsnede [mm ²]	2,13	
<i>N.B. De ingangen kunnen met iedere polariteit worden aangestuurd (positief of negatief ten opzichte van de eigen massaretour)</i>		

Tabel 7: kenmerken van de ingangen

In Afbeelding 11 en in Tabel 8 zijn de aansluitingen van de ingangen weergegeven.

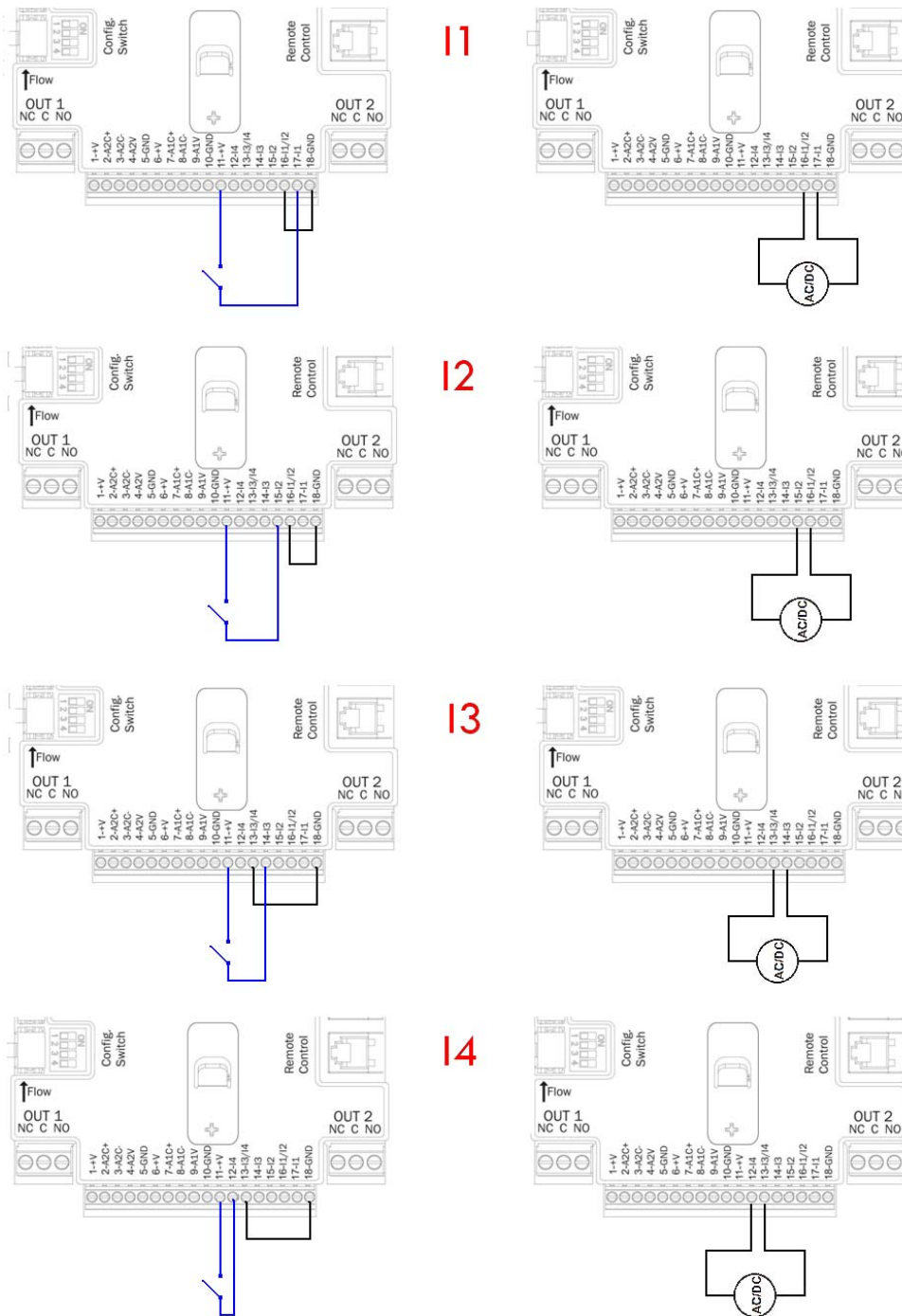

Afbeelding 11: Voorbeeld van aansluiting van de ingangen

Bedrading ingangen (J5)			
Ingang	ingang verbonden met spanningloos contact		ingang verbonden met spanningvoerend signaal
	Spanningloos contact tussen de pinnen	Geleidingsbrug	Pin aansluiting signaal
I1	11 - 17	16 - 18	16-17
I2	11 - 15	16 - 18	15-16
I3	11 - 14	13 - 18	13-14
I4	11 - 12	13 - 8	12-13

Tabel 8: Aansluiting ingangen

NEDERLANDS

Met verwijzing naar het voorbeeld dat gegeven wordt in Afbeelding 11 en met gebruikmaking van de fabrieksinstellingen van de ingangen (I1 = 1; I2 = 3; I3 = 5; I4=10) verkrijgt u:

- *Wanneer de schakelaar op I1 sluit, blokkeert de pomp en wordt "F1" gesignaleerd (bijv. I1 verbonden met een vlotter zie par. 6.6.13.2 Instelling functie externe vlotter).*
- *Wanneer de schakelaar op I2 sluit, wordt de regeldruk "P2" (zie par. 6.6.13.3 Instelling functie ingang hulpdruk).*
- *Wanneer de schakelaar op I3 sluit, blokkeert de pomp en wordt "F3" gesignaleerd (zie par. 6.6.13.4 Instelling activering van het systeem en reset fouten).
Wanneer de schakelaar op I4 sluit, blokkeert de pomp na het verstrijken van de tijd T1 en wordt F4 gesignaleerd (zie par. 6.6.13.5 Instelling van de detectie van lage druk).*

In het voorbeeld in Afbeelding 11 wordt gerefereerd aan de aansluiting met spanningsloos contact, waarbij de interne spanning gebruikt wordt voor de aansturing van de ingangen (uiteraard kunnen alleen de nuttige ingangen gebruikt worden). Indien men in plaats van over een contact over een spanning beschikt, kan deze hoe dan ook gebruikt worden om de ingangen aan te sturen: het is voldoende de klemmen +V en GND niet te gebruiken en de spanningsbron, die aan de kenmerken van Tabel 7 voldoet, aan te sluiten op de gewenste ingang. In het geval dat er een externe spanning gebruikt wordt om de ingangen aan te sturen, is het noodzakelijk dat het hele circuit beschermd wordt met dubbele isolatie.



LET OP: de ingangsparen I1/I2 en I3/I4 hebben voor elk paar een pool gemeenschappelijk.

3 HET TOETSENBORD EN HET DISPLAY

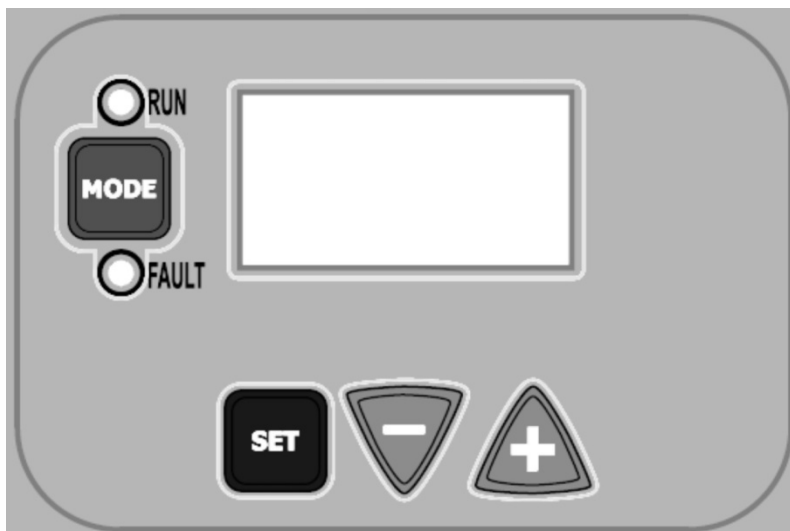





Afbeelding 12: Aanzien van de gebruikersinterface

De interface met de machine bestaat uit een display oled 64 X 128, geel met een zwarte achtergrond en 4 druktoetsen ("MODE", "SET", "+", "-"), zie Afbeelding 12.

Het display toont de grootheden en de statussen van de inverter en geeft indicaties over de functionaliteit van de verschillende parameters.

Een overzicht van de functies van de toetsen staat in Tabel 9.

	Met de toets MODE gaat u binnen hetzelfde menu verder naar de volgende punten. Door de toets lang in te drukken (minstens 1 sec.), springt u naar het vorige menupunt.
	Met de toets SET kunt u het actuele menu afsluiten.
	Verlaagt de actuele parameter (als dit een parameter is die gewijzigd kan worden).
	Verhoogt de actuele parameter (als dit een parameter is die gewijzigd kan worden).

Tabel 9: Functies toetsen

Door de toetsen +/- lang in te drukken, wordt de geselecteerde parameter automatisch verhoogd/verlaagd. Nadat u de toets +/- 3 seconden ingedrukt heeft gehouden, neemt de snelheid waarmee de waarde automatisch hoger/lager wordt toe.



bij het indrukken van de toets + of de toets - wordt de geselecteerde grootte gewijzigd en onmiddellijk in het permanente geheugen (EEPROM) opgeslagen. Wanneer de machine in deze fase per ongeluk wordt uitgeschakeld, zal de zojuist gewijzigde parameter niet verloren gaan. De toets SET dient alleen om het actuele menu af te sluiten en is niet nodig voor het opslaan van de doorgevoerde wijzigingen. Alleen in bepaalde gevallen (beschreven in hoofdstuk 6) worden bepaalde grootheden geactiveerd bij het indrukken van "SET" of "MODE".

3.1 Menu's

De complete structuur van alle menu's en van alle menupunten waaruit deze bestaan is te zien in Tabel 11.

3.2 Toegang tot de menu's





















Vanuit het hoofdmenu kunt u op twee manieren naar de verschillende andere menu's gaan:

- 1) Rechtstreekse toegang met toetsencombinaties
- 2) Toegang door de naam te selecteren in een vervolgmenu

3.2.1 Rechtstreekse toegang met toetsencombinaties

U gaat rechtstreeks naar het gewenste menu door gelijktijdig indrukken van de juiste toetsencombinatie (bijvoorbeeld MODE SET om het menu Setpoint op te roepen) en u kunt door de verschillende menupunten scrollen met de toets MODE.

Tabel 10 toont de menu's die geopend kunnen worden met toetsencombinaties.

NAAM VAN HET MENU	TOETSEN VOOR RECHTSTREEKSE TOEGANG	INDRUKTIJD
Gebruiker		Bij het loslaten van de druktoets
Monitor (bewaking)	 	2 sec.
Setpoint	 	2 sec.
Handbediening	  	5 sec.
Installateur	  	5 sec.
Technische service	  	5 sec.
Herstel van de fabriekswaarden	 	2 sec. bij de inschakeling van het apparaat
Reset	   	2 sec.

Tabel 10: toegang tot de menu's

NEDERLANDS

<i>Beperkt menu (zichtbaar)</i>			<i>Uitgebreid menu (rechtstreekse toegang of wachtwoord)</i>			
<u>Hoofdmenu</u>	<u>Menu Gebruiker</u> <i>mode</i>	<u>Menu Monitor (bewaking)</u> <i>set-min</i>	<u>Menu Setpoint</u> <i>mode-set</i>	<u>Menu Handbediening</u> <i>set-plus-min</i>	<u>Menu Installateur</u> <i>mode-set-min</i>	<u>Menu Technische Service</u> <i>mode-set-plus</i>
MAIN (Hoofdpagina)	FR Frequentie richting	VF Weergave van de stroming	SP Druk druk	FP Frequentie handm. mod.	RC Nominale stroom	TB Tijd blokkering bij ontbreken water
Menuselectie	VP Druk	TE Temperatuur afleider	P1 Hulpdruk 1	VP Druk	RT Rotatie-richting	T1 Uitschakeltijd na lage druk
	C1 Fasestroom pomp	BT Temperatuur kaart	P2 Hulpdruk 2	C1 Fasestroom pomp	FN Nominale frequentie	T2 Uitschakelvertraging
	PO Op de pomp afgegeven vermogen	FF Historie Fouten en waarschuwingen	P3 Hulpdruk 3	PO Op de pomp afgegeven vermogen	OD Typologie installatie	GP Integrale stijging
	SM Systeembewaking	CT Contrast	P4 Hulpdruk 4	RT Rotatie-richting	RP Vermindering druk voor herstart	GI Integrale stijging
	VE Informatie HW en SW	LA Taal		VF Weergave stroming	AD Adres	FS Maximale frequentie
		HO Bedrijfsuren			PR Druksensor	FL Minimale frequentie
					MS Matenstelsel	NA Actieve inverters
					FI Debietsensor	NC Max. aantal inverters tegelijk
					FD Diameter van de leiding	IC Inverter config
					FK K-factor	ET Max. uitwisselingstijd
					FZ Frequentie bij nuldebiet	CF Draaggolffrequentie
					FT Drempel minimumdebiet	AC Versnelling
					SO Min. drempel factor bedrijf zonder vloeistof	AE Antiblokkeerfunctie
					MP Min druk voor bedrijf zonder vloeistof	I1 Functie ingang 1
						I2 Functie ingang 2
						I3 Functie ingang 3
						I4 Functie ingang 4
						O1 Functie Uitgang 1
						O2 Functie uitgang 2
						RF Herstel fouten en waarschuwingen
						PW instelling wachtwoord

Legenda	
Identificatiekleuren	Wijziging van de parameters in multi inverter groepen
	Geheel van de gevoelige parameters. Het multi inverter systeem kan alleen starten indien deze parameters op elkaar zijn afgestemd (uitgelijnd). De wijziging van één van de parameters op een willekeurige inverter leidt tot automatische uitlijning op alle andere inverters, zonder een enkele vraag.
	Parameters waarvan men de automatische uitlijning van één inverter naar alle andere inverters toelaat. Het wordt getolereerd dat ze van inverter tot inverter verschillend zijn.
	Groepen van parameters die in 'broadcast' modus vanaf een enkele inverter uitgelijnd kunnen worden.
	Instelparameters die alleen lokaal van belang zijn.
	Parameters die alleen gelezen kunnen worden.

Tabel 11: Structuur van de menu's

3.2.2 Toegang door de naam te selecteren in een vervolgmenu

De verschillende menu's kunnen hier geselecteerd worden via hun naam. Vanuit het Hoofdmenu krijgt u toegang tot de menuselectie door op willekeurig welke van de toetsen + of - te drukken.

In de menuselectiepagina verschijnen de namen van de menu's die men kan oproepen en één van de menu's zal gemarkeerd zijn door een balk (zie Afbeelding 13). Met de toetsen + en - verplaatst u de markeerbalk totdat u het gewenste menu heeft geselecteerd. Open het menu door op SET te drukken.



Afbeelding 13: Selectie van de vervolgmenu's

De menu's die weergegeven kunnen worden zijn MAIN (hoofdmenu), GEBRUIKER, MONITOR (bewaking), vervolgens verschijnt een vierde punt UITGEBREID MENU; Door UITGEBREID MENU te selecteren, verschijnt er een pop-up waarin gevraagd wordt om invoer van een toegangssleutel (WACHTWOORD). De toegangssleutel (WACHTWOORD) is de combinatie van de toetsen die gebruikt wordt voor de rechtstreekse toegang en maakt het mogelijk de weergave van de menu's vanaf het menu dat met de toegangssleutel correspondeert uit te breiden tot alle menu's met lagere prioriteit.

De volgorde van de menu's is: Gebruiker, Monitor (bewaking), Setpoint, Handbediening, Installateur, Technische Service.

Nadat u een toegangssleutel heeft geselecteerd, blijven de gedeblokkeerde menu's 15 minuten beschikbaar of totdat u ze handmatig deactiveert met het menupunt "Verberg geavanceerde menu's" (dit verschijnt in de menuselectie wanneer u een toegangssleutel gebruikt).

In Afbeelding 14 zie u een functioneringsschema voor de selectie van de menu's.

In het midden van de pagina staan de menu's, vanaf de rechterkant komt u hier via de rechtstreekse selectie met toetsencombinaties, via de linkerkant via het selectiesysteem met vervolgmenu's.

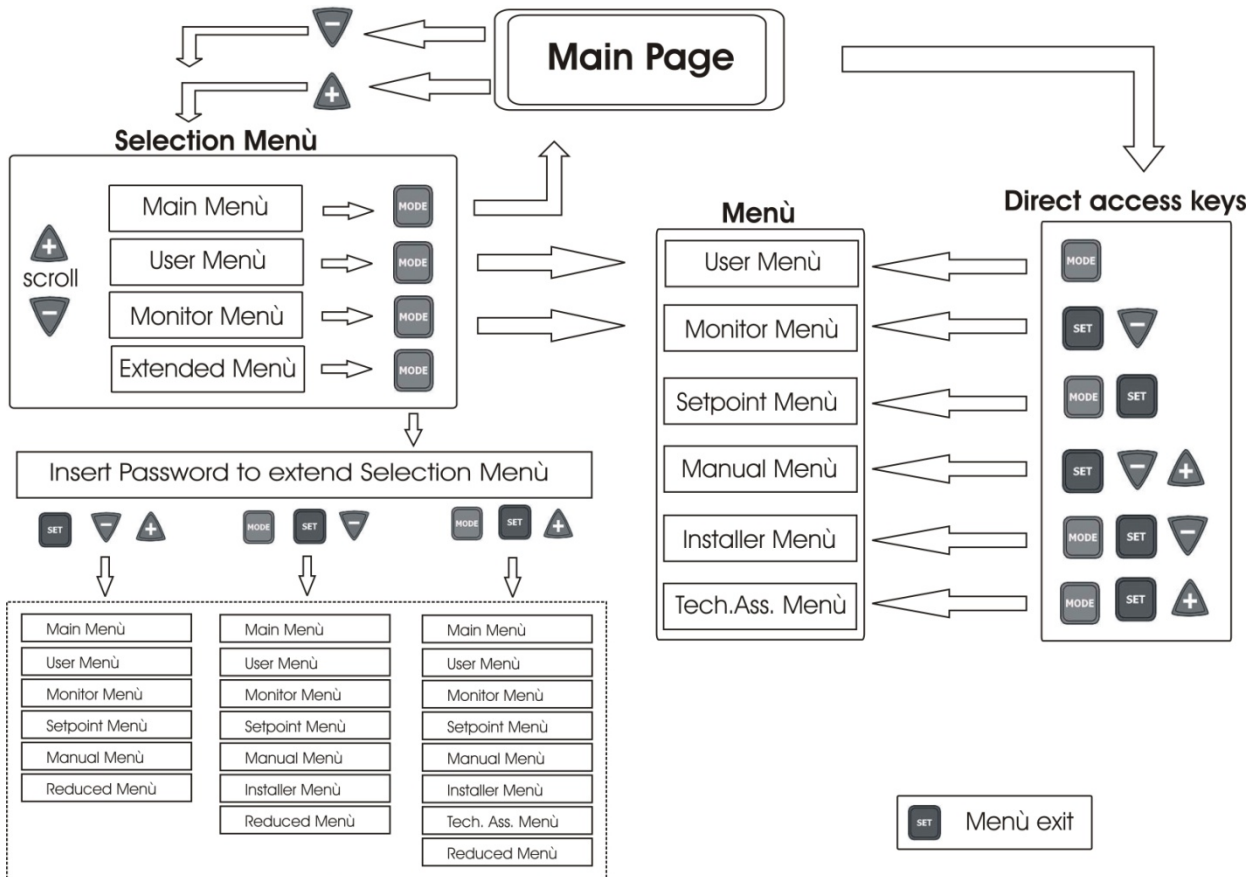

Afbeelding 14: Schema van de mogelijke manieren om toegang tot de menu's te krijgen

3.3 Structuur van de menupagina's

Bij de inschakeling worden enkele inleidende pagina's weergegeven waarin de productnaam en het logo te zien zijn, vervolgens wordt er een hoofdmenu weergegeven. De naam van iedere menu, welk menu dit ook is, verschijnt altijd boven in het display.

In het hoofdmenu verschijnen altijd

Status: werkingsstatus (bijv. standby, go, Fault, functies ingangen)

Frequentie: waarde in [Hz]

Druk: waarde in [bar] of [psi] afhankelijk van de ingestelde meeteenheid.

Indien van toepassing kunnen verschijnen:

Foutindicaties

Waarschuwingindicaties

Indicatie van de functies die aan de ingangen zijn toegekend

Specifieke pictogrammen

Een overzicht van de fout- of statuscondities die op de hoofdpagina kunnen worden weergegeven, staat in Tabel 12.

Fout- of statuscondities die op de hoofdpagina worden weergegeven	
Identificatiecode	Beschrijving
GO	Elektropomp aan
SB	Elektropomp uit
BL	Blokkering wegens ontbreken water
LP	Blokkering wegens lage voedingsspanning
HP	Blokkering wegens hoge interne voedingsspanning
EC	Blokkering wegens verkeerd ingestelde nominale stroom
OC	Blokkering wegens te hoge stroom in de motor van de elektropomp
OF	Blokkering wegens te hoge stroom in de uitgangstrappen
SC	Blokkering wegens kortsluiting op de uitgangsfasen
OT	Blokkering wegens oververhitting van de eindvermogenstrappen
OB	Blokkering wegens oververhitting van de printplaat
BP	Blokkering wegens defect op de druksensor
NC	Pomp niet aangesloten
F1	Status / alarm Functie vlotter
F3	Status / alarm Functie deactivering van het systeem
F4	Status / alarm Functie lagedruksignaal
P1	Werkingsstatus met hulpdruk 1
P2	Werkingsstatus met hulpdruk 2
P3	Werkingsstatus met hulpdruk 3
P4	Werkingsstatus met hulpdruk 4
Pictogram com. met nummer	Werkingsstatus in communicatie multi inverter met het aangegeven adres
Pictogram com. met E	Foutstatus van de communicatie in het multi inverter systeem
E0...E16	Interne fout 0...16
EE	Schrijven en lezen naar en van EEPROM van de fabrieksinstellingen
WAARSCH. Lage spanning	Waarschuwing wegens ontbrekende voedingsspanning

Tabel 12: Status- en foutmeldingen in de hoofdpagina

De overige menupagina's wijken af door de toegekende functies en worden hierna beschreven, onderverdeeld op type indicatie of instelling. Nadat u een willekeurig menu heeft geopend, toont de onderkant van de pagina altijd een overzicht van de belangrijkste werkingsparameters (bedrijfsstatus of eventuele fout, geactiveerde frequentie en druk).

Op die manier heeft u een constant overzicht van de belangrijkste machineparameters.



Afbeelding 15: Weergave van een menuparameter

Indicaties in de statusbalk onder aan iedere pagina	
Identificatiecode	Beschrijving
GO	Elektropomp aan
SB	Elektropomp uit
FAULT	Aanwezigheid van een fout die de aansturing van de elektropomp verhindert

Tabel 13: indicaties in de statusbalk

In de pagina's met parameters kan het volgende te zien zijn: numerieke waarden en meeteenheid van de actuele parameter, waarden van andere parameters die gekoppeld zijn aan de instelling van de actuele parameter, grafische balk, lijsten, zie Afbeelding 15.

3.4 Blokkering instelling parameters via wachtwoord

De inverter heeft een beveiligingssysteem met wachtwoord. Als u een wachtwoord instelt, zullen de parameters van de inverter toegankelijk en zichtbaar zijn, maar zal het niet mogelijk zijn om ze te veranderen.

Het systeem voor wachtwoordbeheer bevindt zich in het menu "technische service" en wordt geregeld via de parameter PW, zie paragraaf 6.6.16.

4 MULTI INVERTER SYSTEEM

4.1 Inleiding multi inverter systemen

Onder multi inverter systeem verstaat men een pompgroep gevormd uit een geheel van pompen waarvan de persleidingen samenkomen in een gemeenschappelijke verzamelleiding (collector). Iedere pomp van de groep is verbonden met zijn eigen inverter en de inverters communiceren met elkaar via de hiervoor bestemde aansluiting (Link).

De groep kan worden opgebouwd uit maximaal 8 pomp-inverter elementen.

Een multi inverter systeem wordt hoofdzakelijk gebruikt voor:

- Het verhogen van de hydraulische prestaties ten opzichte van een enkele inverter
- Een continue werking garanderen in geval van uitval van een pomp of een inverter
- Het maximumvermogen in kleinere fracties verdelen

4.2 Aanleggen van een multi inverter installatie

De pompen, de motoren en de inverters waaruit de installatie wordt opgebouwd moeten onderling gelijk zijn. De hydraulische installatie moet zo symmetrisch mogelijk gebouwd worden zodat de hydraulische belasting uniform over alle pompen verdeeld wordt.

De pompen moeten allemaal met één persverzamelleiding verbonden zijn en de debietsensor moet op de uitlaat hiervan gemonteerd worden, zodat hij de door de complete pompgroep opgebrachte stroming kan aflezen. Indien er meerdere sensoren voor de stroming worden gebruikt, moeten deze op de persleiding van iedere pomp worden gemonteerd.

De druksensor moet op de uitlaatverzamelleiding worden aangesloten. Bij gebruik van meerdere druksensoren, moeten deze altijd op de verzamelleiding gemonteerd worden of in elk geval op een leiding die hiermee in verbinding staat.



Als u meerdere druksensoren gebruikt, dient u op te letten dat op de leiding waarop ze gemonteerd zijn geen terugslagkleppen tussen de ene sensor en de andere aanwezig zijn, anders is het mogelijk dat er afwijkende drukwaarden worden afgelezen met als resultaat een onjuiste gemiddelde aflezing en een afwijkende regeling.



Voor de optimale werking van de drukverhogingsgroep moeten voor elk inverter-pomp paar de volgende zaken gelijk zijn:

- het pomp- en motortype
- de hydraulische aansluitingen
- de nominale frequentie
- de minimumfrequentie
- de maximumfrequentie
- de frequentie voor uitschakeling zonder debietsensor

4.2.1 Verbindingskabel (Link)

De inverters communiceren met elkaar en sturen de stroming- en druksignalen door (alleen bij gebruik van een ratiometrische sensor) via de hiervoor bestemde verbindingskabel.

De kabel kan worden aangesloten op willekeurig welke van de twee connectors die zijn toegewezen aan het opschrift "Link" zie Afbeelding 16.

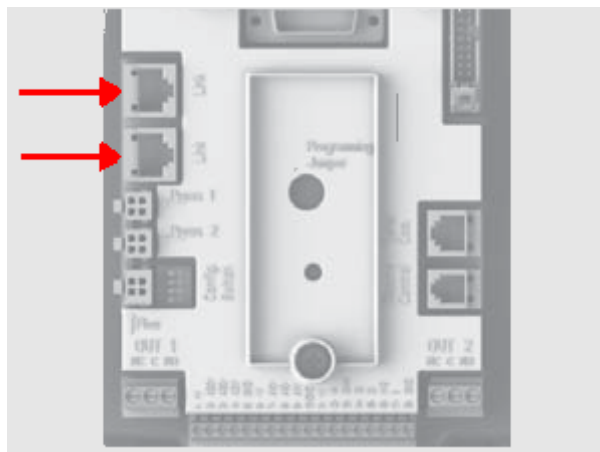

Afbeelding 16: Aansluiting Link

LET OP: gebruik alleen kabels die bij de inverter of als accessoire hiervan worden geleverd (het is geen normale in de handel verkrijgbare kabel).

4.2.2 **Sensoren**

Om te kunnen werken heeft een drukverhogingsgroep tenminste één druksensor nodig en, als optie, één of meer stromingsensoren.

Als druksensoren kunnen ratiometrische sensoren van 0-5V gebruikt worden en in dit geval kan er één per inverter worden aangesloten, of als alternatief stroomsensoren van 4-20mA en in dit laatste geval kan er slechts één worden aangesloten.



De stromingsensoren zijn altijd optioneel en er mogen van 0 tot één sensoren per inverter worden aangesloten.

4.2.2.1 **Debietsensoren**

De debietsensor moet gemonteerd worden op de persverzamelleiding waarmee alle pompen zijn verbonden en de elektrische aansluiting kan op één willekeurige inverter worden gerealiseerd.

De debietsensoren kunnen op twee manieren worden aangesloten:

- een enkele sensor
- net zoveel sensoren als er inverters zijn

De instelling wordt uitgevoerd via de parameter FI.

Het gebruik van meerdere sensoren is nuttig wanneer u zeker wilt zijn van de opgebrachte stroming van iedere pomp en een meer gerichte beveiliging tegen droog draaien wilt realiseren. Om meerdere debietsensoren te gebruiken, is het nodig om de parameter FI in te stellen op meerdere sensoren en iedere debietsensor aan te sluiten op de inverter die de pomp, op wiens persleiding de sensor is gemonteerd, aanstuurt.

4.2.2.2 **Groepen met alleen een druksensor**

Het is mogelijk om drukverhogingsgroepen te realiseren zonder een stromingsensor te gebruiken. In dit geval is het nodig om de uitschakelfrequentie van de pompen **FZ** in te stellen zoals beschreven in 6.5.9.1.



Ook zonder het gebruik van de stromingsensor blijft de beveiliging tegen droogdraaien functioneren.

4.2.2.3 Druksensoren

De druksensor of druksensoren moet(en) op de persverzamelleiding worden gemonteerd. Er kunnen meer dan één druksensoren zijn als ze ratiometrisch (0-5V) zijn, in het geval van stroomsensoren (4-20mA) is er slechts één sensor. In het geval er meerdere sensoren zijn, zal de druk worden afgelezen als gemiddelde van alle sensoren. Om meerdere ratiometrische druksensoren (0-5V) te gebruiken is het voldoende om de connectors in de hiervoor bestemde ingangen te steken, zonder dat er parameters te hoeven worden ingesteld. Het aantal gemonteerde ratiometrische druksensoren (0-5V) kan naar gevarieerd worden tussen één en het maximaantal aanwezig inverters. Er kan daarentegen slechts één druksensor 4-20mA gemonteerd worden, zie paragraaf 2.2.3.1.

4.2.3 Aansluiting en instelling van de optisch gekoppelde ingangen

De ingangen van de inverter zijn optisch gekoppeld, zie par 2.2.4 en 6.6.13 dit betekent dat de galvanische isolatie van de ingangen ten opzichte van de inverter gegarandeerd is, ze dienen voor het activeren van de functies vlotter, hulpdruk, deactivering van het systeem, lage druk op de aanzuiging. De functies worden gesignaleerd door de berichten F1, Paux, F3, F4. De functie Paux zorgt, indien geactiveerd, dat het systeem onder druk wordt gebracht met de ingestelde druk, zie par 6.6.13.3. De functies F1, F3, F4 bewerkstelligen voor 3 verschillende oorzaken een uitschakeling van de pomp zie par 6.6.13.2, 6.6.13.4, 6.6.13.5.

Wanneer men een multi inverter systeem gebruikt, moeten de ingangen als volgt gebruikt worden:

- de contacten die de hulpdrukwaarden realiseren, moeten in parallel op alle inverters worden doorgevoerd, zodat op alle inverters hetzelfde signaal aankomt.
- de contacten die de functies F1, F3, F4 realiseren kunnen zowel met onafhankelijke contacten voor iedere inverter, als met een enkel, parallel op alle inverters doorgeschakeld contact worden aangesloten (de functie wordt alleen geactiveerd op de inverter waar de bedieningsinstructie aankomt).

De parameters voor instelling van de ingangen I1, I2, I3, I4 maken deel uit van de gevoelige parameters, de instelling van één van deze parameters op een willekeurige inverter zal dus leiden tot automatische uitlijning op alle inverters. Aangezien de instelling van de ingangen niet alleen de keuze van de functie bepaalt, maar ook het soort polariteit van het contact, zal de functie noodzakelijkerwijs op alle inverters worden gekoppeld aan hetzelfde type contact. Om deze reden moeten, wanneer voor iedere inverter onafhankelijke contacten gebruikt worden (die gebruikt kunnen worden voor de functies F1, F3, F4), deze allemaal dezelfde logica hebben voor de verschillende ingangen met dezelfde naam; oftewel, met betrekking tot eenzelfde ingang, of men moet voor alle inverters normaal geopende contacten of normaal gesloten contacten aanleggen.

4.3 Parameters die gekoppeld zijn aan de multi inverter functionering

De multi inverter parameters die in een menu weergegeven kunnen worden, kunnen in de volgende types worden onderverdeeld:

- Parameters die alleen gelezen kunnen worden
- Parameters die alleen lokaal belangrijk zijn
- Configuratieparameters multi inverter systeem op hun beurt onder te verdelen in
 - Gevoelige parameters
 - Parameters met facultatieve uitlijning

4.3.1 Parameters die belangrijk zijn voor de multi inverter

4.3.1.1 Parameters die alleen lokaal belangrijk zijn

Dit zijn parameters die per inverter verschillend kunnen zijn. In sommige gevallen is het zelfs noodzakelijk dat ze verschillend zijn. Voor deze parameters is het niet toegestaan de configuratie tussen de verschillende inverters automatisch uit te lijnen. Bijvoorbeeld in het geval van handmatige toekenning van de adressen, moeten deze parameters verplicht verschillend van elkaar zijn.

Lijst van de parameters met lokale betekenis voor de inverter

❖ CT	Contrast
❖ FP	Testfrequentie in handbediende modus
❖ RT	Draairichting
❖ AD	Adres
❖ IC	Configuratie reserve
❖ RF	Herstel fouten en waarschuwingen

4.3.1.2 Gevoelige parameters

Dit zijn parameters die in verband met de regeling op de hele keten moeten zijn uitgelijnd.
Lijst van de gevoelige parameters:

- SP Setpoint druk
- P1 Hulpdruk ingang 1
- P2 Hulpdruk ingang 2
- P3 Hulpdruk ingang 3
- P4 Hulpdruk ingang 4
- FN Nominale frequentie
- RP Drukvermindering voor herstart
- FI Debietsensor
- FK K factor
- FD Diameter van de leiding
- FZ Frequentie nuldebiet
- FT Minimumdrempel debiet
- MP Min. druk voor uitschakeling wegens ontbreken water
- ET Uitwisseltijd
- AC Versnelling
- NA Aantal actieve inverters
- NC Aantal tegelijk werkende inverters
- CF Draaggolffrequentie
- TB Dry run tijd
- T1 Uitschakeltijd na het lagedruksignaal
- T2 Uitschakeltijd
- GI Integrale stijging
- GP Proportionele stijging
- FL Minimumfrequentie
- I1 Instelling ingang 1
- I2 Instelling ingang 2
- I3 Instelling ingang 3
- I4 Instelling ingang 4
- OD Installatietype
- PR Druksensor
- PW Instelling wachtwoord

4.3.1.2.1 Automatische uitlijning van de gevoelige parameters

Wanneer een multi inverter gedetecteerd wordt, wordt een controle op de congruentie van de ingestelde parameters uitgevoerd. Als de gevoelige parameters niet tussen alle inverters zijn uitgelijnd, zal op het display van elk van de inverters een melding verschijnen waarin gevraagd wordt of u de configuratie van de inverter in kwestie tot het hele systeem uit wilt breiden. Wanneer u accepteert, worden de gevoelige parameters van de inverter, waarop u op de vraag heeft geantwoord, naar alle inverters van de keten overgebracht.

Indien er configuraties zijn die incompatibel zijn met het systeem -Tolta frase PWM-, zal de uitbreiding van de configuratie vanaf deze inverters niet worden toegestaan.

Gedurende de normale werking leidt het wijzigen van een gevoelige parameter op een inverter tot de automatische uitlijning van de parameter op alle andere inverters, zonder dat hiervoor bevestiging wordt gevraagd.



de automatische uitlijning van de gevoelige parameters heeft geen enkele uitwerking op alle andere parametertypes.

In het specifieke geval van opname in de keten van een inverter met fabrieksinstellingen (het geval van een inverter die een bestaande inverter vervangt of een inverter waarop de fabrieksinstelling hersteld is), zal de inverter met de fabrieksinstelling, als de aanwezige configuraties met uitzondering van de fabrieksconfiguraties congruent zijn, automatische de gevoelige parameters van de keten overnemen.

4.3.1.3 Parameters met facultatieve uitlijning

Dit zijn parameters waarvan getolereerd wordt dat ze niet zijn uitgelijnd voor de verschillende inverters. Bij iedere wijziging van deze parameters wordt, op het moment dat u op SET of MODE drukt, gevraagd of de wijziging naar de hele verbonden keten moet worden uitgebreid. Op deze manier wordt, als de keten in al zijn elementen gelijk is, vermeden dat u op alle inverters dezelfde gegevens moet instellen.

Lijst van de parameters met facultatieve uitlijning:

- LA Taal
- RC Nominale stroom
- MS Matenstelsel
- FS Maximumfrequentie
- SO Min. drempel droogdraaifactor
- AE Antiblokkeerfunctie
- O1 Functie uitgang 1
- O2 Functie uitgang 2

4.4 Eerste start van een multi-inverter systeem

Breng de elektrische en hydraulische aansluitingen van het hele systeem tot stand zoals beschreven in par 2.2 en in par 4.2.

Schakel één inverter tegelijk in en configureer de parameters zoals beschreven in hoofdst. 5 waarbij u er oplet dat, alvorens een inverter in te schakelen, alle andere inverters geheel zijn uitgeschakeld.

Nadat alle inverters apart geconfigureerd zijn, is het mogelijk alle inverters tegelijk in te schakelen.

4.5 Regeling multi-inverter

Bij de inschakeling van een multi inverter systeem vindt een automatische toekenning van de adressen plaats en wordt via een algoritme een inverter aangewezen als leader van de regeling. De leader bepaalt de frequentie en de startvolgorde van elke inverter die deel van de keten uitmaakt.

De regelmodaliteit is sequentieel (de inverters starten één voor één). Op het moment dat de startcondities aanwezig zijn, start de eerste inverter, wanneer deze op zijn maximumfrequentie is gekomen start de volgende en zo verder voor alle andere inverters. De startvolgorde zal niet noodzakelijkerwijs stijgend zijn volgens het adres van de machine, maar is afhankelijk van de gemaakte bedrijfsuren, zie ET: Tempo di scambio par 6.6.9.

Wanneer de minimumfrequentie FL wordt gebruikt en er slechts één inverter in werking is, kan er overdruk ontstaan. In bepaalde gevallen kan overdruk onvermijdelijk zijn en zich voordoen bij de minimumfrequentie wanneer de minimumfrequentie ten opzichte van de hydraulische belasting een hogere druk genereert dan gewenst. Bij multi inverter systemen blijft dit probleem beperkt tot de eerste pomp die start, aangezien men voor de volgende als volgt te werk gaat: wanneer de voorgaande pomp op de maximumfrequentie is gekomen, start men de volgende pomp op de minimumfrequentie en regelt men de frequentie van de pomp echter op de maximumfrequentie. Door de frequentie van de pomp die op het maximum is te verlagen (uiteeraard tot aan de eigen minimumfrequentielimiet), verkrijgt men een kruiselingse inschakeling van de pompen, waarbij de minimumfrequentie wordt aangehouden zonder dat er overdruk wordt gegenereerd.

4.5.1 Toekenning van de startvolgorde

Bij iedere inschakeling van het systeem wordt aan iedere inverter een startvolgorde toegekend. Op basis hiervan worden de achtereenvolgende starts van de inverter gegenereerd.

De startvolgorde wordt gedurende het gebruik naar behoefte gewijzigd volgens de twee volgende algoritmes:

- Bereiken van de maximale werktijd
- Bereiken van de maximale tijd van inactiviteit

4.5.1.1 Maximale werktijd

Op basis van de parameter ET (maximale werktijd), heeft iedere inverter een teller van de run-tijd en op basis hiervan wordt de startvolgorde volgens het volgende algoritme aangepast:

- als tenminste de helft van de waarde van ET is overschreden, vindt verwisseling van de prioriteit plaats bij de eerste uitschakeling van de inverter (uitwisseling bij standby).
- als de waarde ET wordt bereikt zonder dat er ooit gestopt is, wordt de inverter onvoorwaardelijk uitgeschakeld en op de minimumprioriteit voor herstart gezet (uitwisseling gedurende het bedrijf).



Als de parameter ET (maximale werktijd), op 0 is ingesteld, zal er bij iedere nieuwe start uitwisseling plaatsvinden.

Zie ET: Tempo di scambio par 6.6.9.

4.5.1.2 Bereiken van de maximale tijd van inactiviteit

Het multi inverter beschikt over een algoritme dat het achterblijven van vloeistof tegengaat en dat als doel heeft de pompen in perfecte staat van werking te houden en ervoor te zorgen dat de verpompte vloeistof goed blijft. Dit algoritme komt er op neer dat de pompvolgorde roteert, zodanig dat alle pompen iedere 23 uur tenminste één minuut lang vloeistof opbrengen. Dit gebeurt ongeacht de configuratie van de inverter (enable of reserve). De prioriteitsverwisseling voorziet dat de inverter die al 23 uur stil staat de maximumprioriteit krijgt in de startvolgorde. Zodra er vloeistof toegevoerd moet worden, zal deze pomp als eerste starten. De als reserve geconfigureerde inverters hebben voorrang ten opzichte van de anderen. Het algoritme stopt zijn werking wanneer de inverter tenminste één minuut lang vloeistof heeft geleverd.

Nadat de interventie van de functie is afgelopen wordt de inverter, indien hij als reserve geconfigureerd is, teruggezet op de minimumprioriteit, om te voorkomen dat hij slijt.

4.5.2 Reserves en aantal inverters die pompen

Het multi inverter systeem leest hoeveel elementen er met elkaar verbonden zijn en noemt dit aantal N.

Op basis van de parameters NA en NC beslist het systeem hoeveel en welke inverters op een bepaald moment moeten werken.

NA is het aantal inverters dat pompt. NC is het maximumaantal inverters dat tegelijkertijd kan werken.

Als er in een keten NA actieve inverters zijn en NC gelijktijdig werkende inverters met NC kleiner dan NA betekent dit dat er maximaal NC inverters tegelijk zullen starten en dat deze inverters zich tussen NA elementen zullen uitwisselen. Als een inverter als reservevoorkeur geconfigureerd is, zal hij als laatste worden gezet voor de startvolgorde, dus als ik bijvoorbeeld 3 inverters heb en één van deze inverters als reserve is geconfigureerd, zal de reserve als derde element starten, als ik echter NA=2 instel, zal de reserve niet starten, tenzij er een fout optreedt in één van de twee actieve elementen.

Zie ook de uitleg van de parameters

NA: Inverter attivi par 6.6.8.1;

NC: Inverter contemporanei par 6.6.8.2;

IC: Configurazione della riserva 6.6.8.3.

5 INSCHAKELING EN INBEDRIJFSTELLING

5.1 Hoe gaat u te werk bij de eerste inschakeling

Nadat de hydraulische en elektrische systemen correct geïnstalleerd zijn, zie hoofdstuk 2 INSTALLAZIONE, en nadat u de hele handleiding hebt doorgelezen, kunt u de inverter stroom geven. Alleen bij de eerste inschakeling wordt, na de eerste presentatie, de foutconditie "EC" getoond met de melding die aangeeft dat de voor de aansturing van de elektropomp noodzakelijke parameters moeten worden ingesteld, en de inverter zal niet starten. Om de machine te deblokken is het voldoende de waarde van de op het kenplaatje vermelde stroom in [A] van de gebruikte elektropomp in te stellen. Als de installatie voor de start van de pomp speciale instellingen behoeft die afwijken van de standaardinstellingen (zie par 8.2) is het goed om eerst de noodzakelijke wijzigingen door te voeren en vervolgens de stroom RC in te stellen; op die manier vindt de start plaats met de juiste set-up.. De parameters kunnen op elk gewenst moment worden ingesteld, maar het wordt aanbevolen deze procedure uit te voeren wanneer de toepassing werkingscondities kent die gevaar op kunnen leveren voor de componenten van de installatie zelf, bijvoorbeeld pompen die een limiet op de minimumfrequentie hebben of die niet langer dan een bepaalde tijd zonder vloeistof kunnen draaien etc.

De hieronder beschreven stappen gelden zowel in het geval van een installatie met enkele inverter als voor multi inverter systemen. Voor multi inverter installaties dient u eerst de aansluitingen van de sensoren en de kabels tot stand te brengen en vervolgens één inverter tegelijk in te schakelen en voor iedere inverter de procedure voor de eerste inschakeling uit te voeren. Nadat alle inverters geconfigureerd zijn, kunt u alle elementen van het multi inverter systeem van stroom voorzien.

5.1.1 Instelling van de nominale stroom

Vanaf de pagina waarin de melding EC verschijnt of meer in het algemeen vanuit het hoofdmenu, opent u het menu Installateur door de toetsen "MODE" & "SET" & "-" tegelijkertijd ingedrukt te houden tot "RC" in het display verschijnt. In deze condities kunt u met behulp van de toetsen + en - de waarde van de parameter respectievelijk verhogen of verlagen. Stel de stroom in volgens de aanwijzingen uit de handleiding of de gegevens op het kenplaatje van de elektropomp (bijvoorbeeld 8,0 A).

Nadat RC is ingesteld en geactiveerd door indrukken van SET of MODE, zal, als alles correct is geïnstalleerd, de inverter de pomp starten (op voorwaarde dat er zich geen fout-, blokkerings- of beveiligingscondities hebben voorgedaan).

LET OP: ZODRA RC IS INGESTELD, ZAL DE INVERTER DE POMP LATEN STARTEN.

5.1.2 Instelling van de nominale frequentie

Vanuit het menu Installateur (als u RC net heeft ingesteld bent u daar al, anders opent u dit menu zoals beschreven in de vorige paragraaf 5.1.1) drukt u op MODE en bladert u door de menu's tot aan FN. Stel met de toetsen + - de frequentie in volgens de aanwijzingen uit de handleiding of de gegevens van het kenplaatje van de elektropomp (bijvoorbeeld 50 [Hz]).



Een onjuiste instelling van de parameters RC en FN en een verkeerde aansluiting kunnen de fouten "OC", "OF" genereren, en, in het geval van werking zonder debietsensor, de valse fouten "BL". De verkeerde instelling van RC en FN kan er eveneens toe leiden dat de amperometrische beveiliging niet in werking treedt, zodat een belasting tot boven de veiligheidsgrens van de motor wordt toegestaan, en de motor beschadigd wordt.



Een onjuiste configuratie van de elektrische motor (ster of driehoek) kan tot beschadiging van de motor leiden.



Een onjuiste configuratie van de werkfrequentie van de elektropomp kan beschadiging van de elektropomp zelf veroorzaken.

5.1.3 Instelling van de draairichting

Nadat de pomp gestart is, dient u de controleren of draairichting correct is (de draairichting wordt over het algemeen aangegeven door een pijl op het pompkarkas). Om de pomp te laten starten en de draairichting te controleren, hoeft u alleen maar een gebruiker te openen.

Vanuit hetzelfde menu RC (MODE SET – "menu installateur") drukt u op MODE en bladert u door de menu's tot aan RT. In deze condities kunt u met de toetsen + en - de draairichting van de motor omkeren. De functie is ook actief bij ingeschakelde motor.

In het geval dat het niet mogelijk is de draairichting van de motor te observeren, gaat u als volgt te werk:

Methode voor het observeren van de rotatiefrequentie

- Ga naar de parameter RT zoals hierboven beschreven.
- Open een gebruiker en observeer de frequentie die verschijnt in de statusbalk onder aan de pagina, regel de gebruiker zodanig dat u een werkfrequentie verkrijgt die lager is dan de nominale frequentie van de pomp FN.
- Zonder de afgenomen vloeistofhoeveelheid te veranderen, de parameter RT door op + of - te drukken en opnieuw de frequentie FR observeren.
- De correcte waarde voor parameter RT is die waarvoor, bij gelijke afgenomen vloeistofhoeveelheid, de laagste frequentie FR vereist wordt.

5.1.4 Instelling van de setpoint druk

Vanuit het hoofdmenu houdt u de toetsen MODE en SET tegelijk ingedrukt tot "SP" in het display verschijnt. In deze condities kunt u met behulp van de toetsen "+" en "-" de waarde van de gewenste druk respectievelijk verhogen of verlagen.

Het regelbereik (range) is afhankelijk van de gebruikte sensor.

Druk op SET om terug te keren naar de hoofdpagina.

5.1.5 Installatie met stromingsensor

Vanuit het menu Installateur(hetzelfde menu dat gebruikt wordt voor het instellen van RC RT en FN) bladert u door de parameters met MODE tot u bij FI komt.

Om met stromingsensor te werken, stelt u FI in op 1. Ga met MODE naar de volgende parameter FD (diameter van de leiding) en stel de diameter (in inch) in van de leiding waarop de stromingsensor gemonteerd is.

Druk op SET om terug te keren naar de hoofdpagina.

5.1.6 Installatie zonder stromingsensor

Vanuit het menu Installateur(hetzelfde menu dat gebruikt wordt voor het instellen van RC RT en FN) bladert u door de parameters met MODE tot u bij FI komt. Om zonder de stromingsensor te werken, stelt u FI in op 0 (standaardwaarde)

Zonder de stromingsensor zijn er 2 modaliteiten voor detectie van de stroming, die allebei worden ingesteld via parameter FZ in het menu installateur.

- Automatisch (zelflering): het systeem detecteert de stroming op autonome wijze en past automatisch de regeling hieraan aan. Om deze werkingsmodus te gebruiken, stelt u FZ in op 0.
- Modaliteit met minimumfrequentie: in deze modaliteit wordt de uitschakelfrequentie ingesteld op nulstroming. Om deze modaliteit te gebruiken, gaat u naar de parameter FZ, sluit u de persleiding langzaam af (zodat er geen overdruk ontstaat) en kijkt u bij welke frequentiewaarde de inverter stabiliseert. Stel FZ in op deze waarde + 2.

Bijvoorbeeld: als de inverter stabiliseert op 35Hz, stelt u FZ in op 37.



Een te lage waarde van FZ kan onherstelbare schade aan de pomp toebrengen, omdat de inverter in dit geval de pompen nooit zal stoppen.



Een te hoge waarde van FZ kan ertoe leiden dat de pomp ook uitschakelt wanneer er stroming aanwezig is.



De wijziging van het druk-setpoint vereist ook een aanpassing van de waarde van FZ.



In multi inverter systemen, zonder stromingsensor, is alleen de instelling van FZ volgens de modaliteit met minimumfrequentie toegestaan.



Als men de stromingsensor niet gebruikt (FI=0) en FZ gebruikt wordt volgens de modaliteit met minimumfrequentie (FZ \neq 0), zijn de hulp-setpoints gedeactiveerd.

5.1.7 **Instelling van andere parameters**

Na de eerste start kunnen indien nodig ook de andere vooringestelde parameters worden veranderd, door naar de verschillende menu's te gaan aan de hand van de aanwijzingen voor de afzonderlijke parameters (zie hoofdstuk 6). De meest voorkomende parameters die veranderd moeten worden kunnen zijn: druk voor herstart, versterkingen van de regeling GI en GP, minimumfrequentie FL, tijd ontbreken water TB etc.

5.2 Het oplossen van problemen die zich vaak voordoen bij de eerste installatie

Storing	Mogelijke oorzaken	Oplossingen
Het display toont EC	Stroom (RC) van de pomp niet ingesteld.	Stel de parameter RC in (zie par. 6.5.1).
Het display toont BL	<ol style="list-style-type: none"> 1) Geen water. 2) Pomp niet volgezogen. 3) Debietsensor afgekoppeld. 4) Instelling van een setpoint dat te hoog is voor de pomp. 5) Draairichting omgekeerd. 6) Onjuiste instelling van de stroom van de pomp RC(*). 7) Maximumfrequentie te laag (*). 8) Parameter SO is niet correct ingesteld 9) Parameter MP minimumdruk niet correct ingesteld. 	<ol style="list-style-type: none"> 1-2) Vul de pomp en controleer of er geen lucht in de leiding zit. Controleer of de aanzuiging of eventuele filters niet verstopt zijn. Controleer of de leiding van de pomp naar de inverter geen defecten of lekkages vertoont. 3) Controleer de aansluiting naar de debietsensor. 4) Verlaag het setpoint of gebruik een pomp die geschikt is voor de vereisten van de installatie. 5) Controleer de draairichting (zie par. 6.5.2). 6) Stel een correcte stroom van de pomp RC(*) in (zie par. 6.5.1). 7) Verhoog indien mogelijk FS of verlaag RC(*) (zie par. 6.6.6). 8) de waarde van SO correct instellen (zie par. 6.5.14) 9) de waarde van MP correct instellen (zie par. 6.5.15)
Het display toont BPx	<ol style="list-style-type: none"> 1) Druksensor afgekoppeld. 2) Druksensor defect. 	<ol style="list-style-type: none"> 1) Controleer de aansluiting van de kabel van de druksensor. BP1 heeft betrekking op de sensor verbonden met Press 1, BP2 met press2, BP3 met de stroomsensor verbonden met J5 2) Vervang de druksensor.
Het display toont OF	<ol style="list-style-type: none"> 1) Te hoge opname. 2) Pomp geblokkeerd. 3) Pomp die heel veel stroom opneemt bij de start. 	<ol style="list-style-type: none"> 1) Controleer het type aansluiting, ster of driehoek. Controleer of de motor geen hoger stroom opneemt dan de maximumstroom die door de inverter wordt afgegeven. Controleer of alle fasen op de motor zijn aangesloten. 2) Controleer of de waaier of de motor niet worden geblokkeerd of afgeremd door vreemde voorwerpen. Controleer de aansluiting van de fasen van de motor. 3) Verlaag de versnellingsparameter AC (zie par. 6.6.11).
Het display toont OC	<ol style="list-style-type: none"> 1) Pompstroom verkeerd ingesteld (RC). 2) Te hoge opname. 3) Pomp geblokkeerd. 4) Draairichting omgekeerd. 	<ol style="list-style-type: none"> 1) Stel RC in op de stroom die hoort bij het type aansluiting, ster of driehoek, dat is aangegeven op het kenplaatje van de motor (zie par. 6.5.1) 2) Controleer of alle fasen op de motor zijn aangesloten. 3) Controleer of de waaier of de motor niet worden geblokkeerd of afgeremd door vreemde voorwerpen. 4) Controleer de draairichting (zie par. 6.5.2).
Het display toont LP	<ol style="list-style-type: none"> 1) Lage voedingsspanning 2) Te grote spanningsval op de lijn 	<ol style="list-style-type: none"> 1) Controleer of de juiste lijnspanning aanwezig is. 2) Controleer de doorsnede van de voedingskabels (zie par.2.2.1).
Regeldruk groter dan SP	Instelling van FL te hoog.	Verlaag de minimale werkfrequentie FL (als de elektropomp dit toelaat).
Het display toont SC	Kortsluiting tussen de fasen.	Verzeker u ervan dat de motor goed is en controleer de aansluitingen naar de motor.
De pomp stopt nooit	<ol style="list-style-type: none"> 1) Instelling van een drempel voor minimumstroming FT te laag. 2) Instelling van een minimumfrequentie FL die te laag is (*). 3) Korte observatie(*). 4) Regeling van de druk instabiel(*). 5) Gebruik niet compatibel(*). 	<ol style="list-style-type: none"> 1) Stel een hogere FT drempel in 2) Stel een hogere FZ drempel in 3) Wacht voor de zelfflering (*) of voer de procedure voor snelle zelfflering uit zie par. 6.5.9.1.1) 4) Corrigeer GI en GP(*) (zie par. 6.6.4 en 6.6.5) 5) Controleer of de installatie voldoet aan de condities voor gebruik zonder debietsensor(*) (zie par. 6.5.9.1). Probeer eventueel een reset MODE SET + - uit te voeren voor een herberekening van de condities zonder debietsensor.
De pomp stopt ook wanneer men dit niet wil	<ol style="list-style-type: none"> 1) Korte observatie(*). 2) Instelling van een minimumfrequentie FL die te hoog is(*). 3) Instelling van een minimumfrequentie voor uitschakeling FZ die te hoog is (*). 	<ol style="list-style-type: none"> 1) Wacht voor de zelfflering (*) of voer de procedure voor snelle zelfflering uit zie par. 6.5.9.1.1). 2) Stel indien mogelijk een lagere FL in(*). 3) Stel een lagere FZ drempel in
Het multi inverter systeem start niet	Op één of meer inverters is de stroom RC niet ingesteld.	Controleer de instelling van de stroom RC op iedere inverter.
Het display toont: Druk op + om deze configuratie tot de andere inverters uit te breiden	Gevoelige parameters niet uitgelijnd voor één of meer inverters.	Druk op de toets + op de inverter waarvan u zeker bent dat hij de meest recente en correcte parameterconfiguratie heeft.
In een multi inverter systeem worden de parameters niet overgedragen	<ol style="list-style-type: none"> 1) Andere wachtwoorden 2) Er zijn configuraties aanwezig die niet overgedragen kunnen worden 	<ol style="list-style-type: none"> 1) Activeer de inverters één voor één en voer voor alle inverters hetzelfde wachtwoord in, of elimineer het wachtwoord. Zie par. 6.6.16 2) Wijzig de configuratie zodat hij kan worden overgedragen, het is niet toegestaan de configuratie over te dragen met FI=0 en FZ=0. Zie paragraaf 4.2.2.2

(*) Het sterretje heeft betrekking op gevallen van gebruik zonder debietsensor

Tabel 14: Oplossen van problemen

6 BETEKENIS VAN DE AFZONDERLIJKE PARAMETERS

6.1 Menu Gebruiker

Wanneer u vanuit het hoofdmenu op de toets MODE drukt (of het selectiemenu gebruikt door op+ of - te drukken), komt u in het MENU GEBRUIKER. Door binnen dit menu nogmaals op de toets MODE te drukken, worden achtereenvolgens de volgende grootheden weergegeven.

6.1.1 FR: weergave van de rotatiefrequentie

Actuele rotatiefrequentie waarmee de elektropomp wordt aangestuurd in [Hz].

6.1.2 VP: weergave van de druk

Druk van de installatie gemeten in [bar] of [psi] afhankelijk van het gebruikte matenstelsel.

6.1.3 C1: weergave van de fasestroom

Fasestroom van de elektropomp in [A].

Onder het symbool van de fasestroom C1 kan een rond knipperend symbool verschijnen. Dit symbool betekent dat er een vooralarm is wegens overschrijding van de toegestane maximumstroom. Als het symbool met regelmatige tussenpozen knippert, betekent dit dat de beveiliging tegen te hoge stroom actief aan het worden is en hoogstwaarschijnlijk in werking zal treden. In dit geval is het goed om te controleren of de instelling voor de maximumstroom van de pomp RC correct is, zie par 6.5.1 en ook de aansluitingen op de elektropomp te controleren.

6.1.4 PO: Weergave van het afgegeven vermogen

Aan de elektropomp afgegeven vermogen in [kW].

Onder het symbool van het gemeten vermogen PO kan een rond knipperend symbool verschijnen. Dit symbool betekent dat er een vooralarm is wegens overschrijding van het toegestane maximumvermogen.

6.1.5 SM: systeembewaking (monitor)

Toont de status van het systeem in het geval van een multi inverter installatie. Als er geen communicatie is, wordt een pictogram weergegeven dat afwezige of onderbroken communicatie voorstelt. Als er meerdere onderling verbonden inverters zijn, wordt voor elk van deze inverters een pictogram weergegeven. Het pictogram heeft het symbool van een pomp en hieronder staan tekens die de status van de pomp aanduiden.

Afhankelijk van de werkingsstatus ziet u de aanduidingen die weergegeven zijn in Tabel 15.

Weergave van het systeem		
Status	Pictogram	Statusinformatie onder het pictogram
Inverter in run	Symbool van de pomp die draait	Aangestuurde frequentie in drie cijfers
Inverter in standby	Statisch pompsymbool	SB
Inverter in fouttoestand	Statisch pompsymbool	F

Tabel 15: weergave van de systeembewaking SM

Als de inverter als reserve geconfigureerd is, is het bovenste gedeelte van het pictogram dat de motor voorstelt gekleurd, de weergave blijft analoog aan Tabel 15 met het verschil dat in geval van stilstaande motor F in plaats van Sb wordt aangegeven.

In het geval RC niet is ingesteld op één of meer inverters, verschijnt er een A op de plaats van de statusinformatie (onder alle pictogrammen van de aanwezig inverters), en zal het systeem niet starten.



om meer ruimte over te laten voor de weergave van het systeem, zal de naam van de parameter SM niet worden aangegeven, maar het opschrift "systeem" midden onder de menunaam.

6.1.6 **VE: weergave van de versie**

Hardware- en softwareversie van het apparaat.

6.2 **Menu Monitor**

Door vanuit het hoofdmenu de toetsen "SET" en "-" (min) 2 sec. tegelijk ingedrukt te houden, of door het selectiemenu te gebruiken door op + of - te drukken, krijgt u toegang tot het MENU MONITOR (bewaking). Wanneer u binnen dit menu op de toets MODE drukt, worden achtereenvolgens de volgende grootheden weergegeven.

6.2.1 **VF: weergave van de stroming**

Weergave van de actuele stroming in [liter/min] of [gal/min] afhankelijk van de ingestelde meeteenheid. Indien de werkingsmodus zonder debietsensor is ingesteld, wordt een dimensieloze stroming weergegeven.

6.2.2 **TE: weergave van de temperatuur van de eindvermogenstrappen**

6.2.3 **BT: weergave van de temperatuur van de elektronische kaart**

6.2.4 **FF: weergave fouthistorie**

Chronologische weergave van de fouten die zich gedurende de werking van het systeem hebben voorgedaan.

Onder het symbool FF staan twee getallen x/y die respectievelijk (x) de weergegeven fout en (y) het totale aantal aanwezige fouten aangeven, rechts van deze getallen staat een indicatie over het type fout dat wordt weergegeven.

Met de toetsen + en – kunt u door de lijst met fouten bladeren, met - gaat u achteruit in de historie tot aan de oudste fout die aanwezig is, met + gaat u vooruit in de historie tot aan de meest recente fout.

De fouten worden in chronologische volgorde weergegeven, te beginnen bij de oudste fout x=1 tot de meest recente fout x=y. Er kunnen maximaal 64 fouten worden weergegeven; op het moment dat dit aantal bereikt wordt, zullen de oudste fouten overschreven worden.

Met dit menupunt wordt de foutenlijst weergegeven, maar kan geen reset worden uitgevoerd. Een reset kan alleen worden uitgevoerd met de hiervoor bestemde instructie via het menupunt RF van het MENU TECHNISCHE SERVICE.

Noch een handmatige reset, noch uitschakeling van het apparaat, noch herstel van de fabriekswaarden zal de fouthistorie wissen: dit kan alleen gedaan worden met de hierboven beschreven procedure.

6.2.5 **CT: contrast display**

Instelling van het contrast van het display.

6.2.6 LA: taal

Weergave in één van de volgende talen:

- Italiaans
- Engels
- Frans
- Duits
- Spaans
- Nederlands
- Zweeds
- Turks
- Slowaaks
- Roemeens

6.2.7 HO: bedrijfsuren

Toont, op twee regels, de inschakeluren van de inverter en de bedrijfsuren van de pomp.

6.3 Menu Setpoint

Vanuit het hoofdmenu houdt u de toetsen "MODE" en "SET" tegelijk ingedrukt totdat "SP" in het display verschijnt (of gebruikt u het selectiemenu door op + of - te drukken).

Met de toetsen+ en - kunt u de druk voor drukverhoging van de installatie respectievelijk verhogen en verlagen.

Om het actuele menu af te sluiten en terug te gaan naar het hoofdmenu, drukt u op SET.

Vanuit dit menu stelt u de druk in waarop u de installatie wilt laten werken.

Het regelbereik is afhankelijk van de gebruikte sensor (zie PR: Sensore di pressione par 6.5.7) en varieert volgens Tabel 16. De druk kan worden weergegeven in [bar] of [psi] afhankelijk van het gekozen matenstelsel.

Regeldrukwaarden		
Gebruikte sensortype	Regeldruk [bar]	Regeldruk [psi]
16 bar	1,0 - 15,2	14 - 220
25 bar	1,0 - 23,7	14 - 344
40 bar	1,0 - 38,0	14 - 551

Tabel 16: Maximale regeldrukwaarden

6.3.1 SP: instelling van de setpoint druk

Druk waarbij de druk in de installatie wordt opgevoerd als er geen functies voor regeling van hulpdrukwaarden actief zijn.

6.3.2 Instelling van de hulpdrukwaarden

De inverter heeft de mogelijkheid om de setpoint-druk te variëren in functie van de status van de ingangen, er kunnen tot aan 4 hulpdrukwaarden worden ingesteld, voor een totaal van 5 verschillende setpoints. Voor de elektrische aansluitingen, zie paragraaf 2.2.4.2, voor de software-instellingen, zie paragraaf 6.6.13.3.



Als er tegelijkertijd meerdere hulpdrukfuncties aan meerdere ingangen zijn toegekend, zal de inverter de laagste druk van alle geactiveerde drukwaarden realiseren.



Als men de stromingsensor niet gebruikt (FI=0) en FZ gebruikt wordt volgens de modaliteit met minimumfrequentie (FZ ≠ 0), zijn de hulp-setpoints gedeactiveerd).

6.3.2.1 P1: instelling van de hulpdruk 1

Druk waarbij de druk in de installatie wordt opgevoerd als de hulpdrukfunctie op de ingang 1 wordt geactiveerd.

6.3.2.2 P2: instelling van de hulpdruk 2

Druk waarbij de druk in de installatie wordt opgevoerd als de hulpdrukfunctie op de ingang 2 wordt geactiveerd.

6.3.2.3 P3: instelling van de hulpdruk 3

Druk waarbij de druk in de installatie wordt opgevoerd als de hulpdrukfunctie op de ingang 3 wordt geactiveerd.

6.3.2.4 P4: instelling van de hulpdruk 4

Druk waarbij de druk in de installatie wordt opgevoerd als de hulpdrukfunctie op de ingang 4 wordt geactiveerd.



De druk voor herstart van de pomp is niet alleen gekoppeld aan de ingestelde druk (SP, P1, P2, P3, P4) maar ook aan RP.

RP drukt de drukvermindering ten opzichte van "SP" (of een hulpdruk, indien geactiveerd) uit, die de herstart van de pomp veroorzaakt.

*Voorbeeld: SP = 3,0 [bar]; RP = 0,5 [bar]; geen hulpdrukfunctie actief:
Gedurende de normale werking is de installatie op een druk van 3,0 [bar].
Herstart van de elektropomp vindt plaats wanneer de druk onder de 2,5 [bar] zakt.*



De instelling van een druk (SP, P1, P2, P3, P4) die te hoog is ten opzichte van de pompprestaties, kan valse fouten voor ontbreken van water BL veroorzaken; in dergelijke gevallen dient u de ingestelde druk te verlagen of een pomp te gebruiken die beter geschikt is voor vereisten van de installatie.

6.4 Menu Handbediening

Vanuit het hoofdmenu houdt u de toetsen "SET" & "+" & "-" tegelijk ingedrukt tot "FP" in het display verschijnt (of gebruikt u het selectiemenu door op + of - te drukken).

Met dit menu kunt u verschillende configuratieparameters weergeven en wijzigen: met de toets MODE bladert u door de menupagina's, met de toetsen + en - kunt u de waarde van de parameter in kwestie respectievelijk verhogen en verlagen. Om het actuele menu af te sluiten en terug te gaan naar het hoofdmenu, drukt u op SET.



All'interno della modalità manuale, indipendentemente dal parametro visualizzato, è sempre possibile eseguire i seguenti comandi:

Tijdelijke start van de elektropomp

Door de toetsen MODE en + tegelijkertijd in te drukken, start u de pomp op de frequentie FP; deze werkingsstatus houdt aan zo lang u de twee toetsen tegelijkertijd ingedrukt houdt.

Wanneer de bedieningsinstructie pomp ON of pomp OFF wordt geactiveerd, wordt dit in het display gemeld.

Start van de pomp

Door de toetsen MODE - + gedurende 2 seconden ingedrukt te houden, start de pomp op de frequentie FP. Deze werkingsstatus houdt aan totdat de toets SET wordt ingedrukt. Wanneer daarna op SET wordt gedrukt, wordt het menu voor handbediening afgesloten.

Wanneer de bedieningsinstructie pomp ON of pomp OFF wordt geactiveerd, wordt dit in het display gemeld.

Omkeren van de draairichting

Door de toetsen SET - gedurende minstens 2 seconden in te drukken, wordt de draairichting van de elektropomp omgekeerd. De functie is ook actief bij ingeschakelde motor.

6.4.1 FP: instelling van de testfrequentie

Toont de testfrequentie in [Hz] en maakt het mogelijk deze in te stellen met de toetsen "+" en "-". De standaardwaarde is FN - 20% en kan worden ingesteld tussen 0 en FN.

6.4.2 VP: weergave van de druk

Druk van de installatie gemeten in [bar] of [psi] afhankelijk van het gekozen matenstelsel.

6.4.3 C1: weergave van de fasestroom

Fasestroom van de elektropomp in [A].

Onder het symbool van de fasestroom C1 kan een rond knipperend symbool verschijnen. Dit symbool betekent dat er een vooralarm is wegens overschrijding van de toegestane maximumstroom. Als het symbool met regelmatige tussenpozen knippert, betekent dit dat de beveiliging tegen te hoge stroom actief aan het worden is en hoogstwaarschijnlijk in werking zal treden. In dit geval is het goed om te controleren of de instelling voor de maximumstroom van de pomp RC correct is, zie par 6.5.1 en ook de aansluitingen op de elektropomp te controleren.

6.4.4 PO: Weergave van het afgegeven vermogen

Aan de elektropomp afgegeven vermogen in [kW].

Onder het symbool van het gemeten vermogen PO kan een rond knipperend symbool verschijnen. Dit symbool betekent dat er een vooralarm is wegens overschrijding van het toegestane maximumvermogen.

6.4.5 RT: instelling van de draairichting

Als de draairichting van de elektropomp niet correct is, is het mogelijk deze om te keren door deze parameter te veranderen. Als u binnen dit menupunt op de toetsen+ en – drukt worden de twee mogelijke toestanden “0” of “1” weergegeven en geactiveerd. De opeenvolging van de fasen wordt in het display in de commentaarregel getoond. De functie is ook actief bij werkende motor.

Als het niet mogelijk is de draairichting van de motor te observeren kunt u in de handbediende modus als volgt te werk gaan:

- Laat de pomp starten op frequentie FP (door op MODE en + of MODE + - te drukken)
- Open een gebruiker en observeer de druk
- Zonder de afgenomen vloeistofhoeveelheid te veranderen, de parameter RT veranderen en de druk nogmaals observeren.
- De correcte waarde voor parameter RT is die waarbij de hoogste druk wordt bewerkstelligd.

6.4.6 VF: weergave van de stroming

Als de debietsensor wordt geselecteerd is het mogelijk de stroming in de gekozen meeteenheid weer te geven. De meeteenheid kan [l/min] of [gal/min] zijn, zie par. 6.5.8. Bij functionering zonder debietsensor wordt -- weergegeven.

6.5 Menu Installateur

Vanuit het hoofdmenu houdt u de toetsen “MODE” & “SET” & “-“ tegelijk ingedrukt tot “RC” in het display verschijnt (of gebruikt u het selectiemenu door op +of - te drukken). Met dit menu kunt u verschillende configuratieparameters weergeven en wijzigen: met de toets MODE bladert u door de menupagina's, met de toetsen + en - kunt u de waarde van de parameter in kwestie respectievelijk verhogen en verlagen. Om het actuele menu af te sluiten en terug te gaan naar het hoofdmenu, drukt u op SET.

6.5.1 RC: instelling van de nominale stroom van de elektropomp

Nominale stroom die wordt opgenomen door een fase van de pomp in Ampère (A). Voor de modellen met eenfase voeding moet de stroom worden ingesteld die de motor opneemt, wanneer hij gevoed wordt, van een driefase circuit op 230V. Voor de modellen met driefase 400V voeding moet de stroom worden ingesteld die de motor opneemt wanneer hij gevoed wordt met een driefase circuit 400V.

Als de ingestelde parameter lager is dan de correcte waarde, zal gedurende de werking de fout “OC” verschijnen zo gauw de ingestelde stroom voor een bepaalde tijd wordt overschreden.

Als de ingestelde parameter hoger is dan de correcte waarde, zal de amperometrische beveiliging op oneigenlijke wijze actief worden wanneer de veiligheidsdrempel van de motor wordt overschreden.



Bij de eerste start en bij herstel van de fabriekswaarden RC is de parameter ingesteld op 0,0[A] en is het noodzakelijk de parameter op de juiste waarde in te stellen, anders zal de machine niet starten en wordt de foutmelding EC aangegeven.

6.5.2 RT: instelling van de draairichting

Als de draairichting van de elektropomp niet correct is, is het mogelijk deze om te keren door deze parameter te veranderen. Als u binnen dit menupunt op de toetsen+ en – drukt worden de twee mogelijke toestanden “0” of “1” weergegeven en geactiveerd. De opeenvolging van de fasen wordt in het display in de commentaarregel getoond. De functie is ook actief bij werkende motor.

In het geval dat het niet mogelijk is de draairichting van de motor te observeren, gaat u als volgt te werk:

- Open een gebruiker en observeer de frequentie.
- Zonder de afgenomen vloeistofhoeveelheid te veranderen, de parameter RT veranderen en de frequentie FR nogmaals observeren..
- De correcte waarde voor parameter RT is die waarvoor, bij gelijke afgenomen vloeistofhoeveelheid, de laagste frequentie FR vereist wordt.

LET OP: bij sommige elektropompen kan het gebeuren dat de frequentie in deze twee gevallen niet veel verschilt, zodat het dus moeilijk is om te begrijpen wat de juiste draairichting is. In dergelijke gevallen kunt u de hierboven beschreven test herhalen, maar in plaats van de frequentie proberen om de opgenomen fasestroom te observeren (parameter C1 in het menu gebruiker). De correcte waarde voor parameter RT is die waarvoor, bij gelijke afgenomen hoeveelheid, de laagste fasestroom C1 vereist wordt.

6.5.3 FN: instelling van de nominale frequentie

Deze parameter definieert de nominale frequentie van de elektropomp en kan worden ingesteld tussen een minimum van 50 [Hz] en een maximum van 200 [Hz].

Met de toetsen “+” of “-” selecteert u de gewenste frequentie startend bij 50 [Hz].

De waarden 50 en 60 [Hz] komen het meest voor en hebben een selectieprivilege: bij het instellen van een willekeurige frequentiewaarde zal het stijgen of dalen van de waarde stoppen wanneer men bij 50 of 60 [Hz] komt; om een andere frequentie in te stellen dan één van deze twee waarden dient u iedere druktoets los te laten en tenminste 3 seconden op de toets “+” of “-” te drukken.



Bij de eerste start en bij herstel van de fabriekswaarden *FN is de parameter ingesteld op 50 [Hz] en is het noodzakelijk de correcte, op de pomp vermelde waarde in te stellen.*

Iedere wijziging van FN wordt opgevat als een systeemverandering, zodat FS, FL en FP automatisch zullen worden aangepast op grond van de ingestelde FN. Bij iedere verandering van FN dient u te controleren of FS, FL, FP geen ongewenste herdimensionering hebben ondergaan.

6.5.4 OD: Installatietype

Mogelijke waarden 1 en 2, deze waarden verwijzen naar starre installatie en elastische installatie.

De inverter is bij het verlaten van de fabriek ingesteld op modus 1, een instelling die geschikt is voor de meeste installaties. Bij aanwezigheid van drukschommelingen die niet gestabiliseerd kunnen worden via de parameters GI en GP, schakelt u om naar de modus 2.

BELANGRIJK: in de twee configuraties veranderen ook de waarden van de instelparameters **GP** en **GI**. Bovendien zitten de waarden van GP en GI indien ingesteld in modus 1 in een ander geheugen dan de waarden van GP en GI indien ingesteld in modus 2. Zodat, bijvoorbeeld de waarde van GP van de modus 1, wanneer men overgaat naar de modus 2, wordt vervangen door de waarde van GP van de modus 2; de waarde wordt echter bewaard en u vindt hem terug bij terugkeer naar de modus 1. De waarde die op het display hetzelfde is, heeft in de ene dan wel de andere modus een ander gewicht, omdat het besturingsalgoritme anders is.

6.5.5 RP: Instelling van de drukvermindering voor herstart

Dit is de drukval ten opzichte van de waarde van SP die de herstart van de pomp veroorzaakt.

Als de setpoint druk bijvoorbeeld 3,0 [bar] bedraagt en RP 0,5 [bar] is, vindt herstart plaats bij 2,5 [bar].

Normaal kan RP van een minimum van 0,1 tot een maximum van 5 [bar] worden ingesteld. Bij bijzondere omstandigheden (bijvoorbeeld in het geval van een setpoint dat lager is dan RP zelf), kan de waarde automatisch beperkt worden.

Om het de gebruiker gemakkelijker te maken verschijnt op de pagina voor instelling van RP onder het symbool RP ook de effectieve herstartdruk (gemarkeerd), zie Afbeelding 17.



Afbeelding 17: instelling van de druk voor herstart

6.5.6 **AD: configuratie adres**

Heeft alleen betekenis bij multi inverter verbinding. Stelt het communicatie-adres in dat aan de inverter moet worden toegekend. De mogelijke waarden zijn: automatisch (default) of handmatig toegekend adres.

De handmatig ingestelde adressen kunnen waarden van 1 tot 8 hebben. De configuratie van de adressen moet homogeen zijn voor alle inverters waaruit de groep bestaat: of voor allemaal automatisch, of voor allemaal handmatig. Het instellen van gelijke adressen is niet toegestaan.

Zowel in het geval van gemengde toekenning van de adressen (sommigen handmatig en sommigen automatisch), als in het geval van dubbele adressen, wordt een fout gesignaleerd. De foutsignalering gebeurt met een knipperende E op de plaats van het machine-adres.

Als u automatische toekenning heeft gekozen, zullen iedere keer dat u het systeem inschakelt adressen worden toegekend die anders kunnen zijn dan de keer ervoor, maar dit heeft geen gevolgen voor de werking.

6.5.7 **PR: druksensor**

Instelling van het gebruikte type druksensor. Met deze parameter kunt u een druksensor van het ratiometrische type of het op stroom werkende type kiezen. Voor elk van de twee sensortypes kunt u verschillende eindwaarden van de schaal kiezen. Wanneer u een sensor van het ratiometrische type kiest (default) moet u de ingang Press 1 gebruiken om de sensor aan te sluiten. Voor een op 4-20mA stroom werkende sensor moet u de juiste schroefklemmen in de klemmenstrook van de ingangen gebruiken. (Zie Collegamento del sensore di pressione par 2.2.3.1)

Instelling van de druksensor				
Waarde PR	Sensortype	Indicatie	Eindwaarde van de schaal [bar]	Eindwaarde van de schaal [psi]
0	6.6 Ratiometrisch (0-5V)	501 R 16 bar	16	232
1	6.7 Ratiometrisch (0-5V)	501 R 25 bar	25	363
2	6.8 Ratiometrisch (0-5V)	501 R 40 bar	40	580
3	4-20 mA	4/20 mA 16 bar	16	232
4	4-20 mA	4/20 mA 25 bar	25	363
5	4-20 mA	4/20 mA 40 bar	40	580

Tabel 17: instelling van de druksensor



De instelling van de druksensor hangt niet af van de druk die u wilt genereren, maar van de sensor die u op de installatie monteert.

6.5.8 **MS: matenstelsel**

Instelling van het matenstelsel (internationaal of Engels). De weergegeven grootheden ziet u in Tabel 18.

Weergegeven meeteenheid		
Grootheid	Internationale meeteenheid	Engelse meeteenheid
Druk	bar	psi
Temperatuur	°C	°F
Stroming	l / min	gal / min

Tabel 18: meeteenheidsysteem

6.5.9 **FI: instelling debietsensor**

Maakt het mogelijk de werking in te stellen volgens Tabel 19.

Instelling van de debietsensor		
Waarde	Type gebruik	Opmerkingen
0	zonder debietsensor	default
1	specifieke enkele debietsensor (F3.00)	
2	specifieke meervoudige debietsensor (F3.00)	
3	handmatige instelling voor een algemene debietsensor met enkele puls	
4	handmatige instelling voor een algemene debietsensor met meervoudige pulsen	

Tabel 19: instellingen van de debietsensor

Bij gebruik van een multi inverter is het mogelijk het gebruik van meervoudige sensoren te specificeren.

6.5.9.1 **Werking zonder debietsensor**

Als u de instelling zonder debietsensor kiest, worden de instellingen van FK en FD automatisch gedeactiveerd, aangezien deze parameters niet nodig zijn. De melding 'parameter gedeactiveerd' wordt aangegeven door een pictogram dat een hangslot voorstelt.

Er kan gekozen worden tussen 2 verschillende werkingsmodi zonder debietsensor, door instelling van de parameter FZ (zie par. 6.5.12):

Modus op minimumfrequentie: in deze modus kan de frequentie (FZ) worden ingesteld waaronder men ervan uitgaat dat het debiet nul is. In deze modus stopt de elektropomp wanneer de draaifrequentie ervan gedurende een tijd T2 onder FZ zakt (zie par. 6.6.3).

BELANGRIJK: een verkeerde instelling van FZ leidt tot:

1. Als FZ te hoog is, kan de elektropomp uitschakelen, ook als er debiet is, om vervolgens weer in te schakelen zodra de druk onder de herstartdruk zakt (zie 6.5.5). Dit kan leiden tot veelvuldig in- en uitschakelen, ook met zeer korte tussenpozen.
2. Als FZ te laag is, is het mogelijk dat de elektropomp nooit uitschakelt als er geen debiet of een zeer laag debiet is. Deze situatie kan leiden tot beschadiging van de elektropomp door oververhitting.



Aangezien de frequentie voor nuldebiet FZ kan veranderen als het setpoint verandert, is het belangrijk dat:

1. Iedere keer dat het Setpoint wordt veranderd, men nagaat of de ingestelde waarde voor FZ geschikt is voor het nieuwe Setpoint.



Als men de stromingsensor niet gebruikt (FI=0) en FZ gebruikt wordt volgens de modaliteit met minimumfrequentie (FZ ≠ 0), zijn de hulp-setpoints gedeactiveerd.

LET OP: de modaliteit met minimumfrequentie is de enige bedrijfsmodus die is toegestaan voor multi inverter installaties zonder stromingsensor.

Zelfaanpassende modus: deze modus bestaat uit een speciaal en doeltreffend, zelf-aanpassend algoritme dat het mogelijk maakt om in vrijwel alle gevallen een probleemloze werking te verkrijgen. Het algoritme verwerft informatie en werkt zijn parameters gedurende de werking bij. Om een optimale functionering te verkrijgen is het goed dat er geen substantiële periodieke evoluties van de hydraulische installatie zijn met onderling sterk verschillende eigenschappen (zoals bijvoorbeeld elektromagnetische kleppen die hydraulische sectoren met onderling sterk verschillende eigenschappen uitwisselen), want het algoritme past zich aan één hiervan aan en kan niet de verwachte resultaten geven zo gauw er wordt omgeschakeld. Er zijn echter geen problemen als de installatie altijd gelijksoortige eigenschappen heeft (lengte, elasticiteit en gewenste minimumopbrengst).

Bij iedere nieuwe inschakeling of reset van de machine zullen de zelfgeleerde waarden op nul worden gezet, er is dus een zekere tijd nodig om een nieuwe aanpassing mogelijk te maken.

NEDERLANDS

Het gebruikte algoritme meet diverse gevoelige parameters en analyseert de status van de machine om de aanwezigheid en de omvang van de vloeistofstroom te detecteren. Om deze reden, en om valse fouten te vermijden, is het nodig de parameters correct in te stellen, in het bijzonder:

- Verzeker u ervan dat het systeem tijdens de regeling geen schommelingen vertoont (in geval van schommelingen corrigeert u de parameters GP en GI par 6.6.4 en 6.6.5)
- Stel de stroom RC correct in
- Stel een geschikte minimumdebiet FT in
- Stel een correcte minimumfrequentie FL in
- Stel de correcte draairichting in

LET OP: de zelfaanpassende modus is niet toegestaan voor multi-inverter installaties.

BELANGRIJK: in beide werkingsmodi is het systeem in staat om het ontbreken van vloeistof te detecteren door naast de vermogensfactor de opgenomen stroom van de pomp te meten en deze te vergelijken met de parameter RC (zie 6.5.1). Indien u een maximale werkfrequentie FS instelt die het niet toelaat een waarde in de buurt van de vollaststroom van de pomp op te nemen, kunnen valse fouten voor ontbreken van water BL optreden. In deze gevallen kunt u als volgt te werk gaan: open de gebruikers tot de frequentie FS bereikt is en kijk bij deze frequentie hoeveel de pomp opneemt (dit is gemakkelijk te zien aan de parameter C1 fasestroom van het menu Gebruiker), en stel vervolgens de afgelezen stroomwaarde in als RC.

6.5.9.1.1 Snelle methode voor zelflering voor de zelfaanpassende modus

Het zelflering-algoritme past zich automatisch aan de verschillende installaties aan door acquisitie van gegevens over het soort installatie.

U kunt door de procedure voor snelle zelflering te gebruiken, de karakterisering van de installatie versnellen:

- 1) Schakel het apparaat in of, houd, als het al ingeschakeld is, MODE SET + - tegelijkertijd 2 seconden ingedrukt om een reset te veroorzaken.
- 2) Ga naar het menu installateur (MODE SET -), stel FI in op 0 (geen debietsensor) en ga vervolgens, binnen hetzelfde menu, naar FT.
- 3) Open een gebruiker en laat de pomp draaien.
- 4) Sluit de gebruiker heel langzaam totdat de minimumstroming bereikt is (gebruiker gesloten). Nadat deze gestabiliseerd is, de frequentie waarbij dit gebeurt is noteren.
- 5) Wacht 1-2 minuten op de aflezing van de gesimuleerde stroming; u merkt dit, doordat de motor wordt uitgeschakeld.
- 6) Open een gebruiker om een frequentie van 2 – 5 [Hz] meer dan de eerder afgelezen frequentie te realiseren en wacht 1-2 minuten totdat het apparaat opnieuw uitschakelt.

BELANGRIJK: de methode zal alleen doeltreffend zijn als men er bij de langzame sluiting van punt 4) in slaagt om de frequentie op een vaste waarde te laten blijven tot aan de aflezing van de stroming VF. De procedure kan niet als geldig beschouwd worden indien gedurende de tijd volgend op de sluiting de frequentie naar 0 [Hz] gaat; in dit geval dient u de handelingen te herhalen vanaf punt 3, of dient u de machine de zelfleringsprocedure uit te laten voeren gedurende de hierboven aangegeven tijd.

6.5.9.2 **Werking met specifieke voorgedefinieerde debietsensor**

Het volgende is zowel op enkele als op meervoudige sensoren van toepassing.

Door een debietsensor te gebruiken, kan de daadwerkelijke omvang van de stroming worden gemeten en is werking in specifieke toepassingen mogelijk..

Wanneer u één van de beschikbare voorgedefinieerde sensoren kiest, dient u om een correcte aflezing van de stroming mogelijk te maken, de diameter van de leiding in inch in te stellen op de pagina (zie par. 6.5.10). Bij keuze van een voorgedefinieerde sensor, wordt de instelling van FK automatisch gedeactiveerd. De melding 'parameter gedeactiveerd' wordt aangegeven door een pictogram dat een hangslot voorstelt.

6.5.9.3 **Werking met algemene debietsensor**

Het volgende is zowel op enkele als op meervoudige sensoren van toepassing.

Door een debietsensor te gebruiken, kan de daadwerkelijke omvang van de stroming worden gemeten en is werking in specifieke toepassingen mogelijk..

Deze instelling maakt het mogelijk een algemene debietsensor met pulsen te gebruiken door middel van instelling van de k-factor, oftewel de omzettingfactor pulsen / liter, afhankelijk van de sensor en van de leiding waarop deze gemonteerd is. Deze werkingsmodus kan ook nuttig zijn in het geval u beschikt over een voorgedefinieerde sensor en u deze wilt installeren op een leiding waarvan de diameter niet aanwezig is op de lijst op pagina FD. De k-factor kan ook gebruikt worden wanneer u een voorgedefinieerde sensor monteert, wanneer u een exacte ijking van de debietsensor wilt uitvoeren; uiteraard dient u hiervoor te beschikken over een nauwkeurige stromingmeter. De instelling van de k-factor moet gedaan worden via de pagina FK (zie par. 6.5.11).

Bij keuze van een algemene debietsensor, wordt de instelling van FD automatisch gedeactiveerd. De melding 'parameter gedeactiveerd' wordt aangegeven door een pictogram dat een hangslot voorstelt.

6.5.10 FD: instelling diameter van de leiding

Diameter in inch van de leiding waarop de debietsensor gemonteerd is. Kan alleen worden ingesteld als er een voorgedefinieerde debietsensor is gekozen.

In het geval dat FI werd ingesteld op handmatige instelling van de debietsensor of de werking zonder debietsensor werd geselecteerd, is de parameter FD geblokkeerd. De melding 'parameter gedeactiveerd' wordt aangegeven door een pictogram dat een hangslot voorstelt.

Het instelbereik ligt tussen ½ " en 24".

De leidingen en de flenzen waarop de debietsensor gemonteerd wordt kunnen, bij gelijke diameter, van verschillende materialen en makelij zijn, de doorstroomopeningen kunnen dus iets afwijken. Aangezien bij de berekeningen van de stroming rekening wordt gehouden met de gemiddelde omzettingwaarden om met alle soorten leidingen te kunnen functioneren, kan dit een zeer kleine fout op de aflezing van het debiet veroorzaken. De afgelezen waarde kan voor een zeer klein percentage afwijken, maar als u een nog nauwkeurigere aflezing nodig hebt, kunt u als volgt te werk gaan: installeer een teststrominglezer op de leiding, stel FI in op handmatige instelling, verander de k-factor totdat de inverter dezelfde lezing geeft als het testinstrument, zie par 6.5.11. Dezelfde beschouwingen zijn van toepassing als u beschikt over een leiding met een niet-standaard doorsnede, dus: of u voert de dichtst in de buurt liggende sectie in en accepteert de fout, of u stelt de k-factor in, wellicht door deze te extrapoleren uit Tabel 20.



De onjuiste instelling van FD veroorzaakt een valse aflezing van de stroming, met mogelijke problemen met de uitschakeling.



Een verkeerde keuze van de diameter van de leiding waarop de stromingsensor moet worden aangesloten, kan leiden tot fouten in de aflezing van de stroming en afwijkende gedragingen van het systeem.

Bijvoorbeeld: als ik de stromingsensor aansluit op een stuk leiding DN 100 is de minimumstroming die de sensor F3.00 kan aflezen 70,7 l/min. Als de stroming lager is, zal de inverter de pompen uitschakelen, ook als er een hoge stroming aanwezig is, van bijvoorbeeld 50l/min.

6.5.11 FK: instelling van de omzettingfactor pulsen / liter

Drukt het aantal pulsen ten opzichte van de doorstroming van een liter vloeistof uit; is een karakteristiek van de gebruikte sensor en van de doorsnede van de leiding waarop deze gemonteerd is.

Als er een algemene debietsensor met pulsuitgang aanwezig is, moet u FK instellen op basis van de aanwijzingen uit de handleiding van de fabrikant van de sensor.

In het geval dat FI is ingesteld voor een specifieke voorgedefinieerde sensor, of de werking zonder debietsensor geselecteerd is, is de parameter geblokkeerd. De melding 'parameter gedeactiveerd' wordt aangegeven door een pictogram dat een hangslot voorstelt.

Het instelbereik ligt tussen 0,01 en 320,00 pulsen/liter. De parameter wordt geactiveerd bij het indrukken van SET of MODE. De stromingwaarden die u heeft gevonden bij instelling van de diameter van de leiding FD kunnen iets afwijken als gevolg van de gemiddelde omzettingfactor die bij de berekeningen gebruikt is, zoals uitgelegd in par 6.5.10, en FK kan ook gebruikt worden met één van de voorgedefinieerde sensoren, zowel om met niet-standaard leidingdiameters te werken als om te ijken.

In Tabel 20 vindt u de k-factor die door de inverter wordt gebruikt in functie van de diameter van de leiding bij gebruik van de sensor F3.00.

Tabel van de correspondentie tussen diameters en k-factor voor stromingsensor F3.00				
Diameter leiding [inch]	Binnendiameter leiding DN [mm]	K-factor	Minimumstroom l/min	Maximumstroom l/min
1/2	15	225.0	1.6	85
3/4	20	142.0	2.8	151
1	25	90.0	4.4	236
1 1/4	32	60.7	7.2	386
1 1/2	40	42.5	11.3	603
2	50	24.4	17.7	942
2 1/2	65	15.8	29.8	1592
3	80	11.0	45.2	2412
3 1/2	90	8.0	57.2	3052
4	100	6.1	70.7	3768
5	125	4.0	110.4	5888
6	150	2.60	159.0	8478
8	200	1.45	282.6	15072
10	250	0.89	441.6	23550
12	300	0.60	635.9	33912
14	350	0.43	865.5	46158
16	400	0.32	1130.4	60288
18	450	0.25	1430.7	76302
20	500	0.20	1766.3	94200
24	600	0.14	2543.4	135648

Tabel 20: Diameters van de leidingen, omzettingfactor FK, toegestane minimum- en maximumstroming

LET OP: lees altijd de installatie-aanwijzingen de fabrikant in acht en neem de compatibiliteit van de elektrische parameters van de debietsensor en die van de inverter in acht en zorg ervoor dat de aansluitingen exact overeenstemmen. Een onjuiste instelling veroorzaakt een valse debietaflezing met mogelijk problemen veroorzaakt door ongewenste uitschakeling of juist door ononderbroken functionering zonder uitschakeling.

6.5.12 FZ: Instelling frequentie nuldebiet

Dit is de frequentie waaronder er vanuit gegaan kan worden dat er geen debiet in de installatie is. Kan alleen worden ingesteld in het geval dat FI werd ingesteld voor werking zonder debietsensor. In het geval dat FI werd ingesteld voor werking met een debietsensor, is de parameter FZ geblokkeerd. De melding 'parameter gedeactiveerd' wordt aangegeven door een pictogram dat een hangslot voorstelt.

Indien men FZ = 0 Hz instelt, zal de inverter de zelfaanpassende werkingsmodus gebruiken, indien men daarentegen FZ ≠ 0 Hz instelt zal hij de werkingsmodus op minimumfrequentie gebruiken (zie par. 6.5.9.1).

6.5.13 FT: instelling van de uitschakeldrempel

Stelt een minimale stromingdrempel in waaronder de inverter, als er druk is, de elektropomp uitschakelt. Deze parameter wordt zowel voor de werking zonder debietsensor als voor de werking met debietsensor gebruikt, maar de twee parameters staan los van elkaar, dus ook bij verandering van de instelling van FI blijft de waarde van FT altijd congruent met het type werking, zonder dat de twee waarden worden overschreven. Bij de werking met debietsensor is de parameter FT in (liter/min of gal/min) , bij de werking zonder debietsensor daarentegen is het een dimensieloze grootheid.

Op de pagina wordt, naast de waarde van het debiet voor uitschakeling FT dat moet worden ingesteld, voor het gemak ook het gemeten debiet vermeld. Dit staat in een gemarkeerd kader onder de naam van de parameter FT en is aangegeven met de afkorting "fl". In het geval van werking zonder debietsensor, is de in het kader weergegeven minimumstroming "fl" niet onmiddellijk beschikbaar, maar kunnen er enkele minuten werking nodig zijn om deze te berekenen.

LET OP: wanneer de waarde van FT te hoog wordt ingesteld, kunnen zich ongewenste uitschakelingen voordoen, een te lage waarde daarentegen kan juist tot een ononderbroken werking leiden, zonder dat er ooit wordt uitgeschakeld.

6.5.14 SO: Factor bedrijf zonder vloeistof

Stelt een minimumdrempel in van de factor voor bedrijf zonder vloeistof, onder deze drempel wordt ontbreken van water gedetecteerd. De factor bedrijf zonder vloeistof is een dimensieloze parameter die wordt afgeleid van de combinatie tussen opgenomen stroom en vermogensfactor van de pomp. Dankzij deze

parameter kan correct worden bepaald wanneer een pomp lucht in de waaier heeft of de inlaatstroom onderbroken is.

Deze parameter wordt op alle multi inverter installaties en op alle installaties zonder debietsensor gebruikt. Als met slechts één inverter en debietsensor wordt gewerkt, is SO geblokkeerd en inactief.

Om de eventuele instelling, binnen de pagina (naast de waarde voor minimumfactor voor bedrijf zonder vloeistof SO die ingesteld moet worden), te vergemakkelijken, wordt de momenteel gemeten factor voor bedrijf zonder vloeistof weergegeven. De gemeten waarde staat in een gemarkeerd kader onder de naam van de parameter SO en is aangegeven met de afkorting "SOm".

Bij multi inverter-configuraties, is SO een parameter die naar de verschillende inverters wordt doorgestuurd, maar geen gevoelige parameter, d.w.z. dat hij niet noodzakelijkerwijs op alle inverters gelijk hoeft te zijn. Wanneer een verandering van SO wordt gedetecteerd, wordt gevraagd of men de waarde naar alle andere aanwezige inverters wil doorsturen.

6.5.15 MP: Minimumdruk voor uitschakeling wegens ontbreken van water

Instelling van minimumdruk voor uitschakeling wegens ontbreken van water. Als de druk van de installatie onder MP zakt, wordt het ontbreken van water gesignaleerd.

Deze parameter wordt op alle installaties zonder debietsensor gebruikt. Als met een debietsensor wordt gewerkt, is MP geblokkeerd en inactief.

De default waarde van MP is 0,0 bar en de waarde kan worden ingesteld tot 5,0 bar.

Als MP=0 (default) ,wordt de detectie van bedrijf zonder vloeistof overgelaten aan het debiet of aan de factor voor bedrijf zonder vloeistof SO; als MP geen 0 is, wordt het ontbreken van water gedetecteerd bij een druk lager dan MP.

Opdat er een alarm wegens het ontbreken van water wordt gegeven, moet de druk gedurende een periode TB onder MP zakken, zie par 6.6.1.

In multi inverter configuratie, is MP een gevoelige parameter, en moet hij dus gelijk zijn op alle met elkaar verbonden inverters, wanneer hij veranderd wordt, zal deze verandering automatisch naar alle andere inverters worden doorgestuurd.

6.6 Menu Technische service

Vanuit het hoofdmenu houdt u de toetsen "MODE" & "SET" & "+" tegelijk ingedrukt tot "TB" in het display verschijnt (of gebruikt u het selectiemenu door op + of - te drukken). Met dit menu kunt u verschillende configuratieparameters weergeven en wijzigen: met de toets MODE bladert u door de menupagina's, met de toetsen + en - kunt u de waarde van de parameter in kwestie respectievelijk verhogen en verlagen. Om het actuele menu af te sluiten en terug te gaan naar het hoofdmenu, drukt u op SET.

6.6.1 TB: tijd blokkering wegens ontbreken water

De instelling van de latente tijd van blokkering bij ontbreken water maakt het mogelijk de tijd (in seconden) te selecteren die de inverter erover doet om het ontbreken van water van de elektropomp te signaleren.

Het kan nuttig zijn deze parameter te veranderen als er een vertraging bekend is tussen het moment waarop de elektropomp wordt ingeschakeld en het moment waarop de afgifte van vloeistof effectief begint. Als voorbeeld kunnen we een installatie noemen waar de zuigleiding van de elektropomp bijzonder lang is en enkele kleine lekkages vertoont. In dit geval kan het gebeuren dat de leiding in kwestie leegloopt en ook als er wel water is, doet de elektropomp er even over om zich weer vol te zuigen, vloeistof af te geven en de installatie op druk te brengen.

6.6.2 T1: uitschakeltijd na het lagedruksignaal

Stelt de uitschakeltijd van de inverter na ontvangst van het lagedruksignaal in (zie Impostazione della rilevazione di bassa pressione par 6.6.13.5). Het lagedruksignaal kan op elk van de 4 ingangen binnenkomen, hiervoor dient u de ingang op de juiste wijze te configureren (zie Setup degli ingressi digitali ausiliari IN1, IN2, IN3, IN4 par 6.6.13).

T1 kan tussen 0 en 12 s worden ingesteld. De fabrieksinstelling is 2 s.

6.6.3 T2: uitschakelvertraging

Stelt de vertraging in waarmee de inverter moet uitschakelen na het bereiken van de uitschakelcondities: installatie op druk en stroming kleiner dan de minimumstroming.

T2 kan tussen 5 en 120 s worden ingesteld. De fabrieksinstelling is 10 s.

6.6.4 **GP: coëfficiënt van proportionele stijging**

De proportionele term moet over het algemeen verhoogd worden voor systemen die gekenmerkt worden door elasticiteit (leidingen van PVC en met grote doorsnede) en verlaagd in het geval van starre installaties (leidingen van ijzer en nauw).

Om de druk in de installatie constant te houden, realiseert de inverter een controle van het type PI op de gemeten drukfout. Op basis van deze fout berekent de inverter het vermogen dat aan de elektropomp moet worden geleverd. Het gedrag van deze controle is afhankelijk van de ingestelde parameters GP en GI. Om tegemoet te komen aan de verschillende gedragingen van de verschillende soorten hydraulische installaties waarop het systeem kan werken, biedt de inverter u de mogelijkheid om parameters te selecteren die afwijken van de fabrieksparameters. **Voor vrijwel alle installaties zijn de in de fabriek ingestelde parameters GP en GI echter optimaal.** Wanneer er zich echter regelproblemen voordoen, kunnen deze instellingen worden gewijzigd.

6.6.5 **GI: coëfficiënt van integrale stijging**

In het geval van sterke drukvallen bij onverwachtse stijging van de stroming of een langzame respons van het systeem, verhoogt u de waarde van GI. Als er zich daarentegen drukschommelingen rond de setpoint waarde voordoen, verlaagt u de waarde van GI.



een typisch voorbeeld van een installatie waarvoor de waarde van GI verlaagd moet worden, is een installatie waarin de inverter zich ver van de elektropomp bevindt. Dit als gevolg van de hydraulische elasticiteit die de controle PI en daarmee de drukregeling beïnvloedt.

BELANGRIJK: om bevredigende drukafstellingen te verkrijgen, dienen in het algemeen zowel GP als GI te worden gewijzigd.

6.6.6 **FS: maximale rotatiefrequentie**

Instelling van de maximale rotatiefrequentie van de pomp.

Legt een maximumlimiet aan het aantal omwentelingen op en kan worden ingesteld tussen FN en FN - 20%. FS zorgt ervoor dat de elektropomp in welke regelconditie dan ook nooit wordt aangestuurd op een frequentie die hoger is dan de ingestelde frequentie.

FS kan automatisch worden aangepast na een wijziging van FN, wanneer de hierboven aangegeven relatie niet blijkt te kloppen (bijv. als de waarde van FS kleiner blijkt te zijn dan FN - 20%, zal FS worden aangepast aan FN - 20%).

6.6.7 **FL: Minimale rotatiefrequentie**

Met FL stelt u de minimumfrequentie in waarop u de pomp kunt laten draaien. De minimumwaarde die de parameter aan kan nemen is 0 [Hz], de maximumwaarde is 80% van FN; bijvoorbeeld, als FN = 50 [Hz], dan kan FL tussen 0 en 40[Hz] worden ingesteld.

FL kan automatisch worden aangepast na een wijziging van FN, wanneer de hierboven aangegeven relatie niet blijkt te kloppen (bijv. als de waarde van FL meer dan 80% van de ingestelde FN blijkt te zijn, zal FL worden aangepast aan de 80% van FN).



Stel een minimumfrequentie in die overeenstemt met de vereisten van de pompfabrikant.



De inverter zal de pomp niet aansturen bij een frequentie lager dan FL, dit betekent dat als de pomp op de frequentie FL een druk genereert die hoger is dan het SetPoint er overdruk in het systeem zal zijn.

6.6.8 **Instelling van het aantal inverters en van de reserves**

6.6.8.1 **NA: actieve inverters**

Instelling van het maximumaantal inverters dat pompt.

Kan een waarde aannemen tussen 1 en het aantal aanwezig inverters (max. 8). De standaardwaarde voor NA is N, d.w.z. het aantal inverters dat aanwezig is in de keten, dit betekent dat als er inverters aan de keten

worden toegevoegd of verwijderd, NA altijd automatisch de waarde aanneemt van het aantal gedetecteerde inverters. Wanneer u een waarde anders dan N instelt, wordt het maximumaantal inverters dan kan pompen vastgelegd op het ingestelde getal.

Deze parameter is van nut in gevallen waarin er een limiet is aan de pompen die men ingeschakeld kan of wil houden en in het geval men één of meer inverters als reserve wil houden (zie IC: Configurazione della riserva par 6.6.8.3 en voorbeelden).

Op dezelfde menupagina is het ook mogelijk de andere twee systeempparameters die met deze parameter samenhangen te bekijken (zonder ze te kunnen wijzigen), d.w.z. N, automatisch door het systeem afgelezen aantal aanwezige inverters, en NC, maximaal aantal gelijktijdig werkende inverters.

6.6.8.2 NC: gelijktijdig werkende inverters

Instelling van het maximumaantal inverters dat gelijktijdig kan werken.

Kan waarden tussen 1 en NA aannemen. Als standaardwaarde neemt NC de waarde NA aan, dit betekent dat hoeveel NA ook stijgt, NC de waarde NA aanneemt. Wanneer u een waarde anders dan NA instelt, koppelt u de parameter los van NA en wordt het maximumaantal gelijktijdig werkende inverters vastgelegd op het het ingestelde getal. Deze parameter is van nut in gevallen waarin er een limiet is aan de pompen die men ingeschakeld kan of wil houden (zie IC: Configurazione della riserva par 6.6.8.3 en voorbeelden).

Op dezelfde menupagina is het ook mogelijk de andere twee systeempparameters die met deze parameter samenhangen te bekijken (zonder ze te kunnen wijzigen), d.w.z. N, automatisch door het systeem afgelezen aantal aanwezige inverters, en NA, aantal actieve inverters.

6.6.8.3 IC: configuratie van de reserve

Configureert de inverter als automatisch of reserve. Indien deze parameter is ingesteld op auto (default) zal de inverter aan de normale pompwerking deelnemen, indien hij als reserve is geconfigureerd, wordt er een minimale startprioriteit aan toegekend, dit komt er op neer dat de inverter die zo is ingesteld, altijd als laatste zal starten. Als u een aantal actieve inverters instelt dat lager is dan het aantal aanwezig inverters en er één element als reserve wordt ingesteld, zal het effect zijn dat er geen storingsen zijn, de reserve-inverter doet niet mee aan de normale pompwerking, in het geval echter dat één van de inverters die wel pompen een storing heeft (bijvoorbeeld uitval van de voeding, activering van een beveiliging etc.), start de reserve-inverter.

De reserveconfiguratiestatus kan als volgt bekeken worden: in de pagina SM, het bovenste deel van het pictogram is gekleurd; op de pagina's AD en hoofdpagina, het pictogram van de communicatie dat het adres van de inverter voorstelt wordt weergegeven met het nummer op een gekleurde achtergrond. Binnen een pompsysteem kunnen ook meer dan één inverter als reserve geconfigureerd worden.

De als reserve geconfigureerde inverters nemen weliswaar niet deel aan de normale pompwerking, maar worden dankzij het algoritme tegen achterblijvende vloeistof altijd in goede staat van werking gehouden. Dit algoritme zorgt ervoor dat elke 23 uur de startprioriteit wordt verwisseld, zodat iedere inverter minimaal één minuut achtereenvolgende vloeistof opbrengt. Het doel van dit algoritme is te voorkomen dat de kwaliteit van het water in de waaier wordt aangetast en zorgt ervoor dat de bewegende onderdelen in goede staat worden gehouden. Het is nuttig voor alle inverters en in het bijzonder voor de als reserve geconfigureerde inverters die onder normale omstandigheden niet werken.

6.6.8.3.1 Configuratievoorbeelden voor multi inverter installaties

Voorbeeld 1:

Een pompgroep die bestaat uit 2 inverters (N=2 automatische gedetecteerd) waarvan 1 ingesteld als actief (NA=1), één met gelijktijdige werking (NC=1 of NC=NA aangezien NA=1) en één als reserve (IC=reserve op één van de twee inverters).

Het effect zal als volgt zijn: de niet als reserve geconfigureerde inverter start en werkt alleen (ook als hij er niet in slaagt de hydraulische belasting te dragen en de opgebrachte druk te laag is). In het geval de inverter een storing vertoont, treedt de reserve-inverter in werking.

Voorbeeld 2:

Een pompgroep bestaande uit 2 inverters (N=2 automatisch gedetecteerd) waarin alle inverters actief en gelijktijdig werkend zijn (fabrieksinstellingen NA=N en NC=NA) en één als reserve (IC=reserve op één van de twee inverters).

Het effect zal als volgt zijn: de niet als reserve geconfigureerde inverters start nog steeds als eerste, indien de opgebrachte druk te laag is zal ook de tweede, als reserve geconfigureerde inverter starten. Op deze wijze probeert men altijd in elk geval één inverter (de als reserve geconfigureerde) zo min mogelijk te gebruiken, maar kan deze wel te hulp schieten als dit nodig is doordat er een grotere hydraulische belasting is..

Voorbeeld 3:

Een pompgroep bestaande uit 6 inverters (N=6 automatisch gedetecteerd) waarvan 4 ingesteld als actief (NA=4), 3 als gelijktijdig werkend (NC=3) en 2 als reserve (IC=reserve op twee inverters).

Het effect zal als volgt zijn: er zullen hooguit 3 inverters tegelijk starten. De werking van de 3 inverters die gelijktijdig kunnen werken zal via rotatie plaatsvinden tussen de 4 inverters, zodat de maximale werktijd ET van elk van de inverters in acht wordt genomen. In het geval één van de inverters een storing heeft, treedt er geen enkele reserve in werking aangezien er niet meer dan drie inverters tegelijk (NC=3) kunnen starten en er nog steeds drie actieve inverters aanwezig zijn. De eerste reserve treedt in werking zodra een andere van de drie overgebleven inverters een storing krijgt, de tweede reserve treedt in werking wanneer een andere van de drie overgebleven inverters (inclusief reserve) een storing krijgt.

6.6.9 ET: Uitwisselingstijd

Instelling van de maximale ononderbroken werktijd van een inverter in een groep. Heeft alleen betekenis voor pompgroepen met onderling verbonden inverters (link). De tijd kan worden ingesteld tussen 10 s en 9 uur, of op 0; de fabriekinstelling is 2 uur.

Wanneer de tijd ET van een inverter verstreken is, wordt de startvolgorde van het systeem opnieuw toegekend om de inverter met de verstreken tijd op de minimumprioriteit te zetten. Het doel van deze strategie is de inverter die al gewerkt heeft zo min mogelijk te gebruiken en de werktijden van de verschillende machines waaruit de groep bestaat zo gelijk mogelijk te houden. Als, ondanks het feit dat de inverter op de laatste plaats in de startvolgorde is gezet, de hydraulische belasting zodanig is dat de inverter in kwestie toch in werking moet treden, zal deze toch starten om de drukopbouw in de installatie te garanderen.

De startprioriteit wordt in twee condities toegekend, op basis van de tijd ET:

- 1) Uitwisseling gedurende het pompen: wanneer de pomp ononderbroken is ingeschakeld totdat de absolute maximale pomptijd overschreden wordt.
- 2) Uitwisseling in standby: wanneer de pomp standby is, maar 50% van de tijd ET is overschreden.

Indien ET gelijk aan 0 wordt ingesteld, geschiedt de uitwisseling in standby. Iedere keer dat een pomp van de groep stopt, zal bij de volgende herstart een andere pomp starten.



Als de parameter ET (maximale werktijd) op 0 is ingesteld, zal er bij iedere nieuwe start uitwisseling plaatsvinden, ongeacht de feitelijke werktijd van de pomp.

6.6.10 CF: draaggolffrequentie

Instelling van de draaggolffrequentie van de modulatie van de inverter. De in de fabriek vooringestelde waarde is in de meeste gevallen de juiste waarde, het wordt dan ook afgeraden om wijzigingen door te voeren tenzij men zich echt ten volle bewust is van het effect van de uitgevoerde veranderingen.

6.6.11 AC: Versnelling

Instelling van de variatiesnelheid waarmee de inverter de frequentie varieert. Oefent zowel invloed uit op de startfase, als gedurende de regeling.. Over het algemeen is de vooringestelde waarde optimaal, maar in het geval er zich problemen bij de start voordoen of HP fouten, kan deze waarde veranderd en verlaagd worden. Iedere keer dat u deze parameter wijzigt, is het goed om te controleren of de regeling van het systeem nog steeds goed is. Bij problemen door oscillatie verlaagt u de versterkingen GI en GP zie de paragrafen 6.9.4 en 6.6.5. Het verlagen van AC maakt de inverter langzamer.

6.6.12 AE: activering van de antiblokkeerfunctie

Deze functie dient ervoor om mechanische blokkeringen te vermijden in het geval van lange inactiviteit. De werking bestaat eruit dat de pomp periodiek in werking wordt gesteld. Wanneer de functie geactiveerd is, zal de pomp iedere 23 uur een 1 minuut durende deblokkeercyclus uitvoeren.

6.6.13 Set-up van de digitale hulpingangen IN1, IN2, IN3, IN4

In deze paragraaf worden de functies en de mogelijke configuraties van de ingangen door middel van de parameters I1, I2, I3, I4 beschreven.

NEDERLANDS

Zie voor de elektrische aansluitingen par. 2.2.4.2.

De ingangen zijn allemaal gelijk en aan elk ervan kunnen alle functies worden toegekend. Via de parameter IN1..IN4 koppelt men de gewenste waarde aan de i-ste ingang.

Iedere aan de ingangen gekoppelde functie wordt verderop in deze paragraaf nader toegelicht. In Tabel 22 vindt u een overzicht van de functies en de verschillende configuraties.

De fabrieksconfiguraties zijn te zien in Tabel 21.

Fabrieksconfiguraties van de digitale ingangen IN1, IN2, IN3, IN4	
Ingang	Waarde
1	1 (vlotter NO)
2	3 (P aux NO)
3	5 (activering NO)
4	10 (lage druk NO)

Tabel 21: fabrieksconfiguratie van de ingangen

Overzichtstabel van de mogelijke configuraties van de digitale ingangen IN1, IN2, IN3, IN4 en van hun werking		
Waarde	Functie die is toegekend aan de algemene ingang i	Weergave van de actieve functie die is toegekend aan de ingang
0	Functies ingang gedeactiveerd	
1	Signaal geen water van externe vlotter (NO)	F1
2	Signaal geen water van externe vlotter (NC)	F1
3	Hulp-setpoint Pi (NO) met betrekking tot de gebruikte ingang	F2
4	Hulp-setpoint Pi (NC) met betrekking tot de gebruikte ingang	F2
5	Algemene activering van de inverter via extern signaal (NO)	F3
6	Algemene activering van de inverter via extern signaal (NC)	F3
7	Algemene activering van de inverter via extern signaal (NO) + Reset van de herstelbare blokkeringen	F3
8	Algemene activering van de inverter via extern signaal (NC) + Reset van de herstelbare blokkeringen	F3
9	Reset van de herstelbare blokkeringen NO	
10	Ingang lagedruksignaal NO, automatisch en handmatig herstel	F4
11	Ingang lagedruksignaal NC, automatisch en handmatig herstel	F4
12	Lagedrukingang NO alleen handmatig herstel	F4
13	Lagedrukingang NC alleen handmatig herstel	F4

Tabel 22: Configuratie van de ingangen

6.6.13.1 Deactivering van de functies die zijn toegekend aan de ingang

Door 0 in te stellen als configuratiewaarde van een ingang, zal iedere aan de ingang gekoppelde functie gedeactiveerd zijn, onafhankelijk van het signaal dat aanwezig is op de klemmen van de ingang zelf.

6.6.13.2 Instelling functie externe vlotter

De externe vlotter kan op een willekeurige ingang worden aangesloten, voor de elektrische aansluitingen zie paragraaf 2.2.4.2. U verkrijgt de functie vlotter door op de parameter INx horend bij de ingang waarmee de vlotter is verbonden; één van de waarden in te stellen van de Tabel 23.

De activering van de functie voor de externe vlotter genereert de blokkering van het systeem. De functie is bestemd om de ingang te verbinden met een signaal dat afkomstig is van een vlotter die signaleert dat er geen water is.

Wanneer deze functie actief is, wordt het symbool F1 weergegeven op de STATUS-regel van de hoofdpagina.

Het systeem zal pas blokkeren en de fout F1 signaleren nadat de ingang tenminste 1sec. lang geactiveerd is geweest. Wanneer men in de foutconditie F1 is, moet de ingang tenminste 30 seconden gedeactiveerd zijn geweest voordat het systeem uit de blokkering komt. Het gedrag van de functie is beschreven in Tabel 23.

Wanneer er meerdere vlotterfuncties tegelijkertijd op verschillende ingangen geconfigureerd zijn, zal het systeem F1 signaleren wanneer er tenminste één functie geactiveerd wordt en het alarm opheffen wanneer er geen enkele functie geactiveerd is.

Gedrag van de functie externe vlotter in functie van INx en van de ingang				
Waarde Parameter INx	Configuratie ingang	Status ingang	Werking	Weergave op display
1	Actief met hoog signaal op de ingang (NO)	Afwezig	Normaal	Geen
		Aanwezig	Blokkering van het systeem wegens door externe vlotter gesignaleerd ontbreken van water	F1
2	Actief met laag signaal op de ingang (NC)	Afwezig	Blokkering van het systeem wegens door externe vlotter gesignaleerd ontbreken van water	F1
		Aanwezig	Normaal	Geen

Tabel 23: Functie externe vlotter

6.6.13.3 Instelling functie ingang hulpdruk



Als men de stromingsensor niet gebruikt (FI=0) en FZ gebruikt wordt volgens de modaliteit met minimumfrequentie (FZ ≠ 0), zijn de hulp-setpoints gedeactiveerd.

Het signaal dat een hulp-setpoint activeert, kan aan willekeurig welke van de 4 ingangen worden geleverd (voor de elektrische aansluitingen, zie paragraaf 2.2.4.2). U verkrijgt de functie voor het hulp-setpoint door de parameter INx horend bij de ingang waarop de aansluiting is verricht in stellen, in overeenstemming met Tabel 24. De hulpdrukfunctie verandert het setpoint van het systeem van de druk SP (zie par. 6.3) bij de druk Pi. Voor de elektrische aansluitingen, zie paragraaf 2.2.4.2) waar i voor de gebruikte ingang staat. Op deze manier zullen naast SP nog vier andere drukwaarden P1, P2, P3, P4 beschikbaar komen.

Wanneer deze functie actief is, wordt het symbool Pi weergegeven op de STATUS-regel van de hoofdpagina.

Het systeem kan alleen met hulp-setpoints werken als de ingang tenminste 1 sec. actief is geweest.

Wanneer men met hulp-setpoints werkt, moet, om weer met de setpoint SP te gaan werken, de ingang tenminste 1sec. niet actief zijn geweest. Het gedrag van de functie is beschreven in Tabel 24.

Wanneer er meerdere hulpdrukfuncties tegelijkertijd op verschillende ingangen geconfigureerd zijn, zal het systeem Pi signaleren wanneer er tenminste één functie geactiveerd wordt. Voor gelijktijdige activeringen zal de gerealiseerde druk de laagste druk zijn van de drukwaarden met actieve ingang. Het alarm wordt opgeheven wanneer er geen enkele ingang geactiveerd is.

Gedrag van de functie hulpdruk in functie van INx en van de ingang				
Waarde Parameter INx	Configuratie ingang	Status ingang	Werking	Weergave op display
3	Actief met hoog signaal op de ingang (NO)	Afwezig	i-ste hulp-setpoint niet actief	Geen
		Aanwezig	i-ste hulp-setpoint actief	Px
4	Actief met laag signaal op de ingang (NC)	Afwezig	i-ste hulp-setpoint actief	Px
		Aanwezig	i-ste hulp-setpoint niet actief	Geen

Tabel 24: Hulp-setpoint

6.6.13.4 Instelling activering van het systeem en reset fouten

Het signaal dat het systeem activeert, kan aan een willekeurige ingang worden geleverd (voor de elektrische aansluitingen, zie paragraaf 2.2.4.2) U verkrijgt de functie activering van het systeem door de parameter INx horend bij de ingang, waar het activeringssignaal op aan is gesloten, in te stellen op één van de waarden van de Tabel 24.

Wanneer de functie actief is, wordt het systeem volledig gedeactiveerd en wordt F3 weergegeven in de STATUS-regel van de hoofdpagina.

Wanneer er meerdere functies voor systeemactivering tegelijkertijd op verschillende ingangen geconfigureerd zijn, zal het systeem F3 signaleren wanneer er tenminste één functie geactiveerd wordt en het alarm opheffen wanneer er geen enkele functie geactiveerd is.

Het systeem kan de deactiveringsfunctie pas effectief maken wanneer de ingang tenminste 1 sec. actief is geweest. Wanneer het systeem gedeactiveerd is, moet, om de functie te deactiveren (activering van het systeem), de ingang minstens 1 sec. niet actief zijn. Het gedrag van de functie is beschreven in Tabel 25.

Wanneer er meerdere deactiveringsfuncties tegelijkertijd op verschillende ingangen geconfigureerd zijn, zal het systeem F3 signaleren wanneer er tenminste één functie geactiveerd wordt. Het alarm wordt opgeheven wanneer er geen enkele ingang geactiveerd is.

Gedrag van de functie activering van het systeem en herstel fouten in functie van INx en van de ingang				
Waarde Parameter INx	Configuratie ingang	Status ingang	Werking	Weergave op display
5	Actief met hoog signaal op de ingang (NO)	Afwezig	Inverter geactiveerd	Geen
		Aanwezig	Inverter gedeactiveerd	F3
6	Actief met laag signaal op de ingang (NC)	Afwezig	Inverter gedeactiveerd	F3
		Aanwezig	Inverter geactiveerd	Geen
7	Actief met hoog signaal op de ingang (NO)	Afwezig	Inverter geactiveerd	Geen
		Aanwezig	Inverter gedeactiveerd + reset van de blokkeringen	F3
8	Actief met laag signaal op de ingang (NC)	Afwezig	Inverter gedeactiveerd + reset van de blokkeringen	F3
		Aanwezig	Inverter geactiveerd	
9	Actief met hoog signaal op de ingang (NO)	Afwezig	Inverter geactiveerd	Geen
		Aanwezig	Reset blokkeringen	Geen

Tabel 25: Activering systeem en reset fouten

6.6.13.5 Instelling van de detectie van lage druk (KIWA)

De drukschakelaar voor de minimumdruk, die de lage druk detecteert, kan met een willekeurige ingang worden verbonden (voor de elektrische aansluitingen, zie paragraaf 2.2.4.2) U verkrijgt de functie detectie van de lage druk door de parameter INx horend bij de ingang, waar het activeringssignaal op aan is gesloten, in te stellen op één van de waarden van de Tabel 26.

De activering van de functie voor detectie van lage druk genereert de blokkering van het systeem na de tijd T1 (zie T1: Tempo di spegnimento dopo il segnale bassa pressione par. 6.6.2). De functie is bestemd om de ingang te verbinden met het signaal dat afkomstig is van een drukschakelaar die een te lage druk op de pompaanzuiging signaleert.

Wanneer deze functie actief is, wordt het symbool F4 weergegeven op de STATUS-regel van de hoofdpagina.

Wanneer men in de foutconditie F4 is, moet de ingang tenminste 2 seconden gedeactiveerd zijn geweest voordat het systeem uit de blokkering komt. Het gedrag van de functie is beschreven in Tabel 26.

NEDERLANDS

Wanneer er meerdere functies voor detectie van lage druk tegelijkertijd op verschillende ingangen geconfigureerd zijn, zal het systeem F4 signaleren wanneer er tenminste één functie geactiveerd wordt en het alarm opheffen wanneer er geen enkele functie geactiveerd is.

Gedrag van de functie activering van het systeem en herstel fouten in functie van INx en van de ingang				
Waarde Parameter INx	Configuratie ingang	Status ingang	Werking	Weergave op display
10	Actief met hoog signaal op de ingang (NO)	Afwezig	Normaal	Geen
		Aanwezig	Blokking van het systeem wegens lage druk op de aanzuiging. Automatisch + handmatig herstel	F4
11	Actief met laag signaal op de ingang (NC)	Afwezig	Blokking van het systeem wegens lage druk op de aanzuiging. Automatisch + handmatig herstel	F4
		Aanwezig	Normaal	Geen
12	Actief met hoog signaal op de ingang (NO)	Afwezig	Normaal	Geen
		Aanwezig	Blokking van het systeem wegens lage druk op de aanzuiging. Handmatig herstel	F4
13	Actief met laag signaal op de ingang (NC)	Afwezig	Blokking van het systeem wegens lage druk op de aanzuiging. Handmatig herstel	F4
		Aanwezig	Normaal	Geen

Tabel 26: Detectie van het lagedruksignaal (KIWA)

6.6.14 Set-up van de uitgangen OUT1, OUT2

In deze paragraaf worden de functies en de mogelijke configuraties van de uitgangen OUT1 en OUT2 door middel van de parameters O1 en O2 beschreven.

Zie voor de elektrische aansluitingen par. 2.2.4.

De fabrieksconfiguraties zijn te zien in Tabel 27.

Fabrieksconfiguraties van de uitgangen	
Uitgang	Waarde
OUT 1	2 (fault NO gaat dicht)
OUT 2	2 (Pomp in bedrijf NO gaat dicht)

Tabel 27: fabrieksconfiguraties van de uitgangen

6.6.14.1 O1: instelling functie uitgang 1

De uitgang 1 meldt een actief alarm (dit betekent dat er een blokkering van het systeem heeft plaatsgevonden). De uitgang laat gebruik van een spanningloos contact (zowel normaal gesloten als normaal open) toe.

Aan de parameter O1 zijn de waarden en de functies gekoppeld die vermeld zijn in Tabel 28.

6.6.14.2 O2: instelling functie uitgang 2

De uitgang 2 meldt de bedrijfsstatus van de elektropomp (pomp aan/uit). De uitgang laat gebruik van een spanningloos contact (zowel normaal gesloten als normaal open) toe.

Aan de parameter O2 zijn de waarden en de functies gekoppeld die vermeld zijn in Tabel 28.

Configuratie van de aan de uitgangen gekoppelde functies				
Configuratie van de uitgang	OUT1		OUT2	
	Conditie voor activering	Status van het uitgangcontact	Conditie voor activering	Status van het uitgangcontact
0	Geen enkele functie toegekend	Contact NO altijd open, NC altijd gesloten	Geen enkele functie toegekend	Contact NO altijd open, NC altijd gesloten
1	Geen enkele functie toegekend	Contact NO altijd gesloten, NC altijd open	Geen enkele functie toegekend	Contact NO altijd gesloten, NC altijd open
2	Aanwezigheid van blokkerende fouten	In geval van blokkerende fouten gaat het contact NO dicht en gaat het contact NC open	Activering van de uitgang in geval van blokkerende fouten	Wanneer de elektropomp in bedrijf is, gaat het contact NO dicht en gaat het contact NC open
3	Aanwezigheid van blokkerende fouten	In geval van blokkerende fouten gaat het contact NO open en gaat het contact NC dicht	Activering van de uitgang in geval van blokkerende fouten	Wanneer de elektropomp in bedrijf is, gaat het contact NO open en gaat het contact NC dicht

Tabel 28: configuratie van de uitgangen

6.6.15 **RF: Reset van de fout- en waarschuwingenhistorie**

Door de toetsen + en – tenminste 2 seconden tegelijk ingedrukt te houden, wist u het chronologische overzicht van de fouten en waarschuwingen. Onder het symbool RF staat een overzicht van het aantal fouten dat in de historie aanwezig is (max. 64).

De historie kan bekeken worden via het menu MONITOR (Bewaking) op pagina FF.

6.6.16 **PW: instelling wachtwoord**

De inverter heeft een beveiligingssysteem met wachtwoord. Als u een wachtwoord instelt, zullen de parameters van de inverter toegankelijk en zichtbaar zijn, maar zal het niet mogelijk zijn om ze te veranderen.

Wanneer het wachtwoord (password - PW) "0" is, worden alle parameters gedeblokkeerd en kunnen gewijzigd worden.

Wanneer een wachtwoord wordt gebruikt (waarde van PW anders dan 0) worden alle wijzigingen geblokkeerd en verschijnt op de pagina PW het opschrift "XXXX".

Als een wachtwoord is ingesteld, kan door alle pagina's genavigeerd worden, maar bij iedere poging om een parameter te wijzigen, verschijnt een pop-up venster waarin om invoer van het wachtwoord wordt gevraagd. U kunt het pop-up venster afsluiten of het wachtwoord invoeren en het menu binnengaan.

Wanneer het juiste wachtwoord wordt ingevoerd, worden de parameters gedeblokkeerd en heeft u 10' de tijd om ze te wijzigen.

Als u de timer van het wachtwoord wilt annuleren, is het voldoende om naar de pagina PW te gaan en + en – tegelijk 2" lang ingedrukt te houden.

Wanneer het juiste wachtwoord wordt ingevoerd, verschijnt een hangslot dat opengaat, bij invoer van een verkeerd wachtwoord verschijnt een knipperend hangslot.

Als u vaker dan 10 keer een verkeerd wachtwoord invoert, verschijnt hetzelfde hangslot als bij invoer van een verkeerd wachtwoord met omgekeerde kleuren en wordt geen enkel wachtwoord meer geaccepteerd voordat u het apparaat uit- en weer ingeschakeld heeft. Na een herstel van de fabriekswaarden, wordt het wachtwoord teruggezet op "0".

Iedere verandering van het wachtwoord wordt effectief bij het indrukken van Mode of Set en bij iedere volgende wijziging van een parameter wordt een nieuwe invoer van het nieuwe wachtwoord gevraagd (bijv. de installateur voert alle instellingen uit met de standaardwaarde PW = 0 en het laatste wat hij doet voordat hij weggaat is het PW instellen, zodat hij er zeker van is dat de machine al beveiligd is, zonder dat er andere handelingen nodig zijn).

Als u het wachtwoord kwijtraakt, heeft u 2 mogelijkheden om de parameters van de inverter te veranderen:

- De waarden van alle parameters opschrijven, de inverter terugzetten op de fabriekswaarden, zie paragraaf 7.3. Bij de reset worden alle parameters van de inverter, met inbegrip van het wachtwoord, gewist.
- Het nummer noteren dat op de pagina van het wachtwoord staat, een mail met dit nummer aan uw servicecentrum sturen, binnen enkele dagen zal men u het wachtwoord toesturen om de inverter te kunnen deblokken.

6.6.16.1 Wachtwoord multi inverter systemen

De parameter PW maakt deel uit van de gevoelige parameters, om de inverter te laten werken is het dus nodig dat het PW voor alle inverters gelijk is. Als er al een keten met uitgelijnd PW is en hieraan een inverter wordt toegevoegd met PW=0, krijgt u een verzoek om uitlijning van de parameters. In deze situatie kan de inverter met PW=0 de configuratie inclusief wachtwoord ontvangen, maar kan hij zijn eigen configuratie niet overdragen aan andere inverters.

In het geval van gevoelige, niet-uitgelijnde parameters, wordt, om de gebruiker te helpen te begrijpen of een configuratie kan worden overgedragen, in de pagina voor uitlijning van de parameters, de parameter key met bijbehorende waarde weergegeven.

Key is een wachtwoordcodering. Op basis van de overeenstemming van de keys kunt u zien of de inverters van een keten kunnen worden uitgelijnd.

Key gelijk aan - -

- de inverter kan de configuratie ontvangen van alle inverters
- kan de eigen configuratie overdragen aan inverters met key gelijk aan - -
- kan de eigen configuratie niet overdragen aan inverters met key anders dan - -

Key groter dan of gelijk aan 0

- de inverter kan de configuratie alleen ontvangen van inverters die dezelfde Key hebben
- kan de eigen configuratie overdragen aan inverters met dezelfde key of met key = - -
- kan de eigen configuratie niet overdragen aan inverters met andere key.

Wanneer u het PW invoert om de inverters van een groep te deblokken, worden alle inverters gedeblokkeerd.

Wanneer u het PW op een inverter van een groep verandert, zullen alle inverters de wijziging ontvangen.

Wanneer u de beveiliging met PW activeert op de inverter van een groep (+ en – in de pagina PW wanneer het PW≠0), zal de beveiliging op alle inverters geactiveerd worden (om willekeurige welke wijziging door te voeren, is het PW vereist).

7 BEVEILIGINGSSYSTEMEN

De inverter is uitgerust met systemen die in geval van storingen de pomp, de motor, de voedingslijn en de inverter zelf beschermen. Bij activering van één of meerdere beschermingen, wordt de bescherming met de hoogste prioriteit onmiddellijk op het display gesignaleerd. Afhankelijk van het soort fout is het mogelijk dat de elektropomp uitschakelt, maar op het moment dat de normale condities hersteld worden, kan de foutstatus automatisch meteen of, na een automatische reset, na een bepaalde tijd worden.

In geval van blokkering door ontbreken van water (BL), blokkering wegens te hoge stroom in de motor van de elektropomp (OC), blokkering wegens te hoge stroom in de uitgangstrappen (OF), blokkering wegens directe kortsluiting tussen de fasen van de uitgangsklem (SC), kan men proberen de foutconditie te verlaten door tegelijkertijd op de toetsen + en - te drukken. Als de foutconditie hierdoor niet wordt opgeheven, dient de oorzaak van de storing te worden geëlimineerd.

Alarm in de fouthistorie	
Indicatie display	Beschrijving
PD	Niet-reguliere uitschakeling
FA	Problemen in het koelsysteem

Tabel 29: Alarmen

Conditie voor blokkering	
Indicatie display	Beschrijving
BL	Blokkering wegens ontbreken water
BPx	Blokkering wegens leesfout op de i-ste druksensor
LP	Blokkering wegens lage voedingsspanning
HP	Blokkering wegens hoge interne voedingsspanning
OT	Blokkering wegens oververhitting van de eindvermogenstrappen
OB	Blokkering wegens oververhitting van de printplaat
OC	Blokkering wegens te hoge stroom in de motor van de elektropomp
OF	Blokkering wegens te hoge stroom in de uitgangstrappen
SC	Blokkering wegens directe kortsluiting tussen de fasen van de uitgangsklem
EC	Blokkering wegens niet ingestelde nominale stroom (RC)
Ei	Blokkering wegens i-ste interne fout
Vi	Blokkering wegens i-ste interne spanning buiten tolerantie

Tabel 30: indicatie van de blokkeringen

7.1 Beschrijving van de blokkeringen

7.1.1 “BL” Blokkering wegens ontbreken water

Bij condities van een debiet dat lager is dan de minimumwaarde met een druk die lager is dan de ingestelde regeldruk, wordt gesignaleerd dat er geen water is en schakelt het systeem de pomp uit. De tijd voor voortzetting in afwezigheid van druk en stroming wordt ingesteld via parameter TB in het menu TECHNISCHE SERVICE.

Indien er per abuis een druk setpoint wordt ingesteld dat hoger is dan de druk die de elektropomp bij sluiting kan opbrengen, signaleert het systeem “blokkering wegens ontbreken water” (BL) ook als het in dit geval niet om het ontbreken van water gaat. In dit geval moet de regeldruk verlaagd worden tot een redelijke waarde, die normaal gesproken niet hoger is dan 2/3 van de opvoerhoogte van de geïnstalleerde elektropomp.

De parameters Factor bedrijf zonder vloeistof 6.5.14 en Minimumdruk voor uitschakeling wegens ontbreken van water 6.5.15 maken het mogelijk de interventiedrempels in te stellen voor de beveiliging tegen droogdraaien.



Als de parameters: SP, RC, SO en MP niet correct zijn ingesteld, kan de beveiliging in geval van ontbreken van water niet correct functioneren.

7.1.2 "BPx" Blokkering wegens defect op de druksensor

In het geval dat de inverter een probleem op de druksensor detecteert, blijft de pomp geblokkeerd en wordt de fout "BPx" gesignaleerd. Deze status begint zo gauw het probleem wordt vastgesteld en eindigt automatisch op het moment dat de juiste condities worden hersteld.

BBP1 duidt op een fout op de sensor die verbonden is met press1, BP2 duidt op een fout op de sensor die verbonden is met press2,

BP3 duidt op een fout op de sensor die verbonden is met het klemmenbord J5

7.1.3 "LP" Blokkering wegens lage voedingsspanning

Wordt actief zodra de lijnspanning op de voedingsklem onder de minimaal toegestane spanning van 295VAC zakt. Herstel vindt alleen automatisch plaats, op het moment dat de spanning op de klem hoger wordt dan 348VAC aan de specificatie voldoet.

7.1.4 "HP" Blokkering wegens hoge interne voedingsspanning

Wordt actief zodra de interne voedingsspanning een waarde aanneemt die buiten de specificaties valt. Herstel vindt alleen automatisch plaats op het moment dat de spanning weer binnen de toegestane waarden ligt. Dit kan te wijten zijn aan schommelingen in de voedingsspanning of een te bruuske stop van de pomp.

7.1.5 "SC" Blokkering wegens directe kortsluiting tussen de fasen van de uitgangsklem

De inverter heeft een beveiliging tegen directe kortsluiting die kan optreden tussen de fasen U, V, W van de uitgangsklem "PUMP". Wanneer deze blokkeringsstatus wordt gesignaleerd, kan men proberen de werking te herstellen door tegelijkertijd op de toetsen + en - te drukken. **Dit heeft hoe dan ook geen effect voordat er 10 seconden zijn verstreken vanaf het moment waarop de kortsluiting zich voordeed.**

7.2 Handmatige reset van de foutcondities

Als er een foutstatus actief is, kan de gebruiker de fout wissen door een nieuwe poging te forceren door de toetsen + en - in te drukken en weer los te laten.

7.3 Automatisch herstel van foutcondities

Voor bepaalde storingen en blokkeringen probeert het systeem de werking van de elektropomp automatisch te herstellen.

Het automatische herstelsysteem heeft met name betrekking op:

- "BL" Blokkering wegens ontbreken water
- "LP" Blokkering wegens lage lijnspanning
- "HP" Blokkering wegens hoge interne spanning
- "OT" Blokkering wegens oververhitting van de eindvermogenstrappen
- "OB" Blokkering wegens oververhitting van de printplaat
- "OC" Blokkering wegens te hoge stroom in de motor van de elektropomp
- "OF" Blokkering wegens te hoge stroom in de uitgangstrappen
- "BP" Blokkering wegens storing op de druksensor

Indien bijvoorbeeld de elektropomp blokkeert wegens het ontbreken van water, begint de inverter automatisch een testprocedure om te controleren of de machine inderdaad definitief en permanent zonder vloeistof staat. Als er gedurende een reeks van handelingen een poging tot herstel een goed resultaat oplevert (bijvoorbeeld er is weer water), wordt de procedure onderbroken en wordt teruggekeerd naar de normale werking.

In Tabel 31 zie u de reeksen van handelingen die de inverter uitvoert voor de verschillende soorten blokkeringen.

NEDERLANDS

Automatisch herstel van foutcondities		
Indicatie display	Beschrijving	Automatische herstelprocedure
BL	Blokkering wegens ontbreken water	- ledere 10 minuten een poging, totaal 6 pogingen - leder uur één poging, totaal 24 pogingen - ledere 24 uur één poging, totaal 30 pogingen
LP	Blokkering wegens lage lijnspanning.	- Herstel vindt plaats bij terugkeer naar een gespecificeerde spanning.
HP	Blokkering wegens hoge interne voedingsspanning	- Herstel vindt plaats bij terugkeer naar een gespecificeerde spanning
OT	Blokkering wegens oververhitting van de eindvermogenstrappen (TE > 100°C)	- Herstel vindt plaats wanneer de temperatuur van de eindvermogenstrappen weer onder de 85°C zakt
OB	Blokkering wegens oververhitting van de printplaat (BT > 120°C)	- Wordt hersteld wanneer de temperatuur van de printplaat weer onder de 100°C zakt
OC	Blokkering wegens te hoge stroom in de motor van de elektropomp	- ledere 10 minuten een poging, totaal 6 pogingen - leder uur één poging, totaal 24 pogingen - ledere 24 uur één poging, totaal 30 pogingen
OF	Blokkering wegens te hoge stroom in de uitgangstrappen	- ledere 10 minuten een poging, totaal 6 pogingen - leder uur één poging, totaal 24 pogingen - ledere 24 uur één poging, totaal 30 pogingen

Tabel 31: Automatisch herstel van de blokkeringen

8 RESET EN FABRIEKSINSTELLINGEN

8.1 Algemene reset van het systeem

Om de PMW te resetten, de 4 toetsen tegelijkertijd 2 sec. lang ingedrukt houden. Hierbij worden de door de gebruiker opgeslagen instellingen niet gewist.

8.2 Fabrieksinstellingen

De inverter verlaat de fabriek met een serie vooringestelde parameters die volgens de eisen van de gebruiker veranderd kunnen worden. Iedere verandering van de instelling wordt automatisch in het geheugen opgeslagen en wanneer u dit wilt is het altijd mogelijk de fabriekscondities weer te herstellen (zie Ripristino delle impostazioni di fabbrica par 8.3).

8.3 Herstel van de fabrieksinstellingen

Om de fabriekswaarden te herstellen, de inverter uitschakelen, wachten tot de eventuele volledige uitschakeling van ventilators en display, de toetsen "SET" en "+" en voeding geven; de twee toetsen pas loslaten wanneer het opschrift "EE" verschijnt.

In dit geval worden de fabrieksinstellingen hersteld (schrijven en opnieuw inlezen op EEPROM van de fabrieksinstellingen die permanent zijn opgeslagen in het FLASH geheugen).

Na de instelling van alle parameters keert de inverter terug naar de normale werking.



Na het herstel van de fabriekswaarden, zal het nodig zijn alle karakteristieke parameters van de installatie opnieuw in te stellen (stroom, versterkingen, minimumfrequentie, setpoint druk etc.) zoals bij de eerste installatie.

NEDERLANDS

Fabrieksinstellingen					
		AD 2.2 AC AD 1.5 AC AD 1.0 AC	AD 5.5 AC AD 4.0 AC AD 3.0 AC	AD 15.0 AC AD 11.0 AC AD 7.5 AC	installatie opmerkingen installatie opmerkingen
Identificatiecode	Beschrijving	Waarde			
LA	Taal	ITA	ITA	ITA	
SP	Setpoint druk [bar]	3,0	3,0	3,0	
P1	Setpoint P1 [bar]	2,0	2,0	2,0	
P2	Setpoint P2 [bar]	2,5	2,5	2,5	
P3	Setpoint P3 [bar]	3,5	3,5	3,5	
P4	Setpoint P4 [bar]	4,0	4,0	4,0	
FP	Testfrequentie in handbediende modus	40,0	40,0	40,0	
RC	Nominale stroom van de elektropomp [A]	0,0	0,0	0,0	
RT	Draairichting	0 (UVW)	0 (UVW)	0 (UVW)	
FN	Nominale frequentie [Hz]	50,0	50,0	50,0	
OD	Installatietype	1 (Rigido)	1 (Rigido)	1 (Rigido)	
RP	Drukvermindering voor herstart [bar]	0,5	0,5	0,5	
AD	Adres	0 (Star)	0 (Star)	0 (Star)	
PR	Druksensor	1 (501 R 25 bar)	1 (501 R 25 bar)	1 (501 R 25 bar)	
MS	Matenstelsel	0 Internationaal	0 Internationaal	0 Internationaal	
FI	Debietsensor	0 (Absent)	0 (Absent)	0 (Absent)	
FD	Diameter leiding [inch]	2	2	2	
FK	K-factor [puls/l]	24,40	24,40	24,40	
FZ	Frequentie nuldebiet [Hz]	0	0	0	
FT	Minimumdebiet voor uitschakeling [l/min]	5	5	5	
SO	Factor bedrijf zonder vloeistof	22	22	22	
MP	Minimumdrempel druk [bar]	0,0	0,0	0,0	
TB	Tijd van blokkering wegens ontbreken water [s]	10	10	10	
T1	Uitschakelvertraging [s]	2	2	2	
T2	Uitschakelvertraging [s]	10	10	10	
GP	Coëfficiënt van proportionele stijging	0,6	0,6	0,6	
GI	Coëfficiënt van integrale stijging	1,2	1,2	1,2	
FS	Maximale rotatiefrequentie [Hz]	50,0	50,0	50,0	
FL	Minimale rotatiefrequentie [Hz]	0,0	0,0	0,0	
NA	Actieve inverters	N	N	N	
NC	Gelijktijdig werkende inverters	NA	NA	NA	
IC	Configuratie van de reserve	1 (Auto)	1 (Auto)	1 (Auto)	
ET	Uitwisselingstijd [h]	2	2	2	
CF	Draaggolffrequentie [kHz]	20	10	5	
AC	Versnelling	5	4	2	
AE	Antiblokkeerfunctie	1 (Geactiveerd)	1 (Geactiveerd)	1 (Geactiveerd)	
I1	Functie I1	1 (Vlotter)	1 (Vlotter)	1 (Vlotter)	
I2	Functie I2	3 (P Aux)	3 (P Aux)	3 (P Aux)	
I3	Functie I3	5 (Disable)	5 (Disable)	5 (Disable)	
I4	Functie I4	10 (lage druk)	10 (lage druk)	10 (lage druk)	
O1	Functie uitgang 1	2	2	2	
O2	Functie uitgang 2	2	2	2	
PW	instelling wachtwoord	0	0	0	

Tabel 32: fabrieksinstellingen

INNEHÅLLSFÖRTECKNING	
BESKRIVNING AV SYMBOLER	459
SÄKERHETSFÖRESKRIFTER	459
ANSVAR	459
1 ALLMÄN INFORMATION	460
1.1 Användningsområden	460
1.2 Tekniska data	461
1.2.1 Omgivningstemperatur.....	464
2 INSTALLATION	464
2.1 Fastsättning av apparaten.....	464
2.2 Anslutningar	466
2.2.1 Elanslutning	466
2.2.1.1 Anslutning till elnätet AD 2.2 AC - 1.5 AC - 1.0 AC	466
2.2.1.2 Anslutning till elnätet AD 15.0 AC - 11.0 AC - 7.5 AC - 5.5 AC - 4.0 AC - 3.0 AC	467
2.2.1.3 Elanslutning av elpump.....	468
2.2.1.4 Elanslutning av elpump AD 2.2 AC - 1.5 AC - 1.0 AC.....	468
2.2.2 Hydraulanslutning	469
2.2.3 Anslutning av sensorer	471
2.2.3.1 Anslutning av trycksensor.....	471
2.2.3.2 Anslutning av flödessensor.....	473
2.2.4 Elanslutning av förbrukarnas ingångar och utgångar	474
2.2.4.1 Utgångskontakter OUT1 och OUT 2:	474
2.2.4.2 Ingångskontakter (fotokopplade).....	475
3 TANGENTBORD OCH DISPLAY	478
3.1 Meny	479
3.2 Menyåtkomst	479
3.2.1 Direkt åtkomst med knappkombinationer	479
3.2.2 Åtkomst med namn via rullgardinsmenyn.....	481
3.3 Menysidornas struktur	482
3.4 Blockerad inmatning av parametrar med lösenord.....	483
4 SYSTEM MED FLERA INVERTRAR	484
4.1 Presentation av system med flera invertrar	484
4.2 Installation av ett system med flera invertrar.....	484
4.2.1 Kommunikationskabel (Link).....	484
4.2.2 Sensorer.....	485
4.2.2.1 Flödessensorer	485
4.2.2.2 Enheter med endast en trycksensor.....	485
4.2.2.3 Trycksensorer	486
4.2.3 Anslutning och inställning av fotokopplade ingångar.....	486
4.3 Parametrar som är förknippade med funktion med flera invertrar	486
4.3.1 Parametrar med betydelse för ett system med flera invertrar	486
4.3.1.1 Parametrar med lokal betydelse	486
4.3.1.2 Känsliga parametrar	487
4.3.1.3 Parametrar med valfri synkronisering.....	488
4.4 Första starten av ett system med flera invertrar.....	488
4.5 eglering av ett system med flera invertrar.....	488
4.5.1 Tilldelning av startordning	488
4.5.1.1 Max. drifttid	489
4.5.1.2 Max. avställningstid uppnådd	489
4.5.2 Reserver och antal invertrar som deltar i pumpningen	489
5 START OCH IDRIFTTAGANDE	490
5.1 Första starten	490
5.1.1 Inställning av märkström	490
5.1.2 Inställning av märkfrekvens	490
5.1.3 Inställning av rotationsriktning.....	491
5.1.4 Inställning av tryckbörvärde	491
5.1.5 System med flödessensor.....	491
5.1.6 System utan flödessensor.....	491
5.1.7 Inställning av andra parametrar	492
5.2 Lösning av typiska problem vid den första installationen	493

6	DE ENSKILDA PARAMETRARNAS BETYDELSE	494
6.1	Användarmeny	494
6.1.1	FR: Visning av rotationsfrekvens	494
6.1.2	VP: Visning av tryck	494
6.1.3	C1: Visning av fasström	494
6.1.4	PO: Visning av effekttillförsel	494
6.1.5	SM: Systemmonitor	494
6.1.6	VE: Visning av version	495
6.2	Monitormeny	495
6.2.1	VF: Visning av flöde	495
6.2.2	TE: Visning av slutstegens temperatur	495
6.2.3	BT: Visning av kretskortets temperatur	495
6.2.4	FF: Visning av larmlista	495
6.2.5	CT: Displayens kontrast	495
6.2.6	LA: Språk	496
6.2.7	HO: Drifftimmar	496
6.3	Börvärdesmeny	496
6.3.1	SP: Inställning av tryckbörvärde	496
6.3.2	Inställning av hjälptryck	496
6.3.2.1	P1: Inställning av hjälptryck 1	497
6.3.2.2	P2: Inställning av hjälptryck 2	497
6.3.2.3	P3: Inställning av hjälptryck 3	497
6.3.2.4	P4: Inställning av hjälptryck 4	497
6.4	Manuell meny	497
6.4.1	FP: Inställning av testfrekvens	497
6.4.2	VP: Visning av tryck	498
6.4.3	C1: Visning av fasström	498
6.4.4	PO: Visning av effekttillförsel	498
6.4.5	RT: Inställning av rotationsriktning	498
6.4.6	VF: Visning av flöde	498
6.5	Installatörsmeny	498
6.5.1	RC: Inställning av elpumpens märkström	498
6.5.2	RT: Inställning av rotationsriktning	499
6.5.3	FN: Inställning av märkfrekvens	499
6.5.4	OD: Typ av system	499
6.5.5	RP: Inställning av trycksänkning för omstart	499
6.5.6	AD: Konfiguration av adress	500
6.5.7	PR: Trycksensor	500
6.5.8	MS: Mätssystem	500
6.5.9	FI: Inställning av flödessensor	501
6.5.9.1	Funktion utan flödessensor	501
6.5.9.2	Funktion med en fördefinierad specifik flödessensor	502
6.5.9.3	Funktion med en allmän flödessensor	503
6.5.10	FD: Inställning av rördiameter	503
6.5.11	FK: Inställning av omvandlingsfaktor impulser/liter	503
6.5.12	FZ: Inställning av frekvens för nollflöde	504
6.5.13	FT: Inställning av gräns för avstängning	504
6.5.14	SO: Faktor för torrkörning	505
6.5.15	MP: Min. tryck för avstängning p.g.a. vattenbrist	505
6.6	Servicemeny	505
6.6.1	TB: Väntetid för blockering p.g.a. vattenbrist	505
6.6.2	T1: Tid för avstängning efter lågtryckssignal	505
6.6.3	T2: Fördröjning av avstängning	506
6.6.4	GP: Koefficient för proportionell förstärkning	506
6.6.5	GI: Koefficient för integral förstärkning	506
6.6.6	FS: Max. rotationsfrekvens	506
6.6.7	FL: Min. rotationsfrekvens	506
6.6.8	Inställning av antal inverterar och reserver	507
6.6.8.1	NA: Aktiva inverterar	507
6.6.8.2	NC: Samtidiga inverterar	507
6.6.8.3	IC: Konfiguration av reserv	507

6.6.9	ET: Tid för alternering	508
6.6.10	CF: Bärfrekvens	508
6.6.11	AC: Acceleration	508
6.6.12	AE: Aktivering av blockeringsfri funktion.....	509
6.6.13	Inställning av de digitala hjälpingångarna IN1, IN2, IN3 och IN4	509
6.6.13.1	Deaktivering av funktioner förknippade med ingången	510
6.6.13.2	Inställning av funktion med extern flottör	510
6.6.13.3	Inställning av funktion för ingång för hjälptryck	510
6.6.13.4	Inställning av aktivering av systemet och återställning efter fel.....	511
6.6.13.5	Inställning av avkänning av lågt tryck (KIWA)	512
6.6.14	Inställning av utgångar OUT1 och OUT2.....	512
6.6.14.1	O1: Inställning av funktion för ingång 1	513
6.6.14.2	O2: Inställning av funktion för ingång 2	513
6.6.15	RF: Nollställning av larmlista med fel och varningar.....	513
6.6.16	PW: Inmatning av lösenord.....	513
6.6.16.1	Lösenord för system med flera invertrar	514
7	SKYDDSSYSTEM.....	515
7.1	Beskrivning av blockeringar	515
7.1.1	"BL" Blockering p.g.a. vattenbrist.....	515
7.1.2	"BPx" Blockering p.g.a. defekt trycksensor.....	516
7.1.3	"LP" Blockering p.g.a. lågspänning.....	516
7.1.4	"HP" Blockering p.g.a. intern högspänning.....	516
7.1.5	"SC" Blockering p.g.a. direkt kortslutning mellan faserna på utgångsklämman	516
7.2	Manuell återställning efter feltillstånd	516
7.3	Automatisk återställning efter feltillstånd	516
8	NOLLSTÄLLNING OCH STANDARDVÄRDEN	518
8.1	Allmän nollställning av systemet	518
8.2	Standardvärden	518
8.3	Återställning till standardvärden	518

TABELLFÖRTECKNING

Tabell 1: Tekniska data.....	463
Tabell 2: Kabeltvärsnitt i enfaselnät.....	467
Tabell 3: Strömförbrukning och dimensionering av termomagnetiskt brytare för max. Effekt.....	469
Tabell 4: Tvärsnitt för kabel med fyra ledare (tre faser + jord)	469
Tabell 5: Anslutning av trycksensor 4 - 20 mA	472
Tabell 6: Utgångskontakternas märkdata	474
Tabell 7: Ingångarnas märkdata	475
Tabell 8: Anslutning av ingångar	476
Tabell 9: Knappfunktioner.....	478
Tabell 10: Menyåtkomst.....	479
Tabell 11: Menystruktur	480
Tabell 12: Status- och felmeddelanden på huvudsidan	482
Tabell 13: Indikationer på statusraden	483
Tabell 14: Problemlösning	493
Tabell 15: Visning av systemmonitor SM	494
Tabell 16: Max. Regleringstryck	496
Tabell 17: Inställning av trycksensor	500
Tabell 18: Mätsystem.....	500
Tabell 19: Inställning av flödessensor	501
Tabell 20 <i>Rördiametrar, omvandlingsfaktor FK, min. och max. tillåtet flöde.....</i>	504
Tabell 21 Standardkonfigurationer av ingångar	509
Tabell 22 Konfiguration av ingångar.....	509
Tabell 23 Funktion med extern flottör	510
Tabell 24 Extra börvärde	511
Tabell 25 Aktivering av systemet och återställning efter fel	511
Tabell 26 Avkänning av lågtryckssignal (KIWA).....	512
Tabell 27 Standardkonfigurationer av utgångar	512
Tabell 28 Konfiguration av utgångar.....	513
Tabell 29 Larm.....	515
Tabell 30 Indikationer av blockeringar.....	515
Tabell 31 Automatisk återställning av blockeringar	517

Tabell 32 Standardvärden	519
--------------------------------	-----

FIGURFÖRTECKNING

Fig. 1: Kurva för minskning av strömmen utifrån temperaturen	464
Fig. 2: Fastsättning och min. utrymme för luftcirkulation	465
Fig. 3: Demontering av locket för åtkomst till anslutningarna	466
Fig. 4: Elanslutning	466
Fig. 5: Anslutning av pump AD 2.2 AC - 1.5 AC - 1.0 AC	468
Fig. 6: Hydraulisk installation	470
Fig. 7: Anslutning av sensorer	471
Fig. 8: <i>Anslutning av trycksensor 4 - 20 mA</i>	472
Fig. 9: Anslutning av trycksensor 4 - 20 mA i ett system med flera invertrar	473
Fig. 10: Exempel på anslutning av utgångar	474
Fig. 11: Exempel på anslutning av ingångar	476
Fig. 12: Gränssnittets utseende	478
Fig. 13: Val av rullgardinsmenyer	481
Fig. 14: Schema över menyåtkomst	481
Fig. 15: Visning av en menyparameter	483
Fig. 16: Kommunikationskabel	485
Fig. 17: Inställning av tryck för omstart	500

BESKRIVNING AV SYMBOLER

Det används följande symboler i texten:



Situation med allmän fara. Försummelse av de olycksförebyggande regler som åtföljer symbolen kan orsaka person- och saksador.



Situation med fara för elstöt. Försummelse av de olycksförebyggande regler som åtföljer symbolen kan orsaka en situation med allvarlig risk för personskada.



Anmärkningar

SÄKERHETSFORESKRIFTER

Läs bruksanvisningen noggrant före samtliga arbetsmoment.

Förvara bruksanvisningen för framtida bruk.



El- och hydraulanslutningarna ska utföras av kvalificerad personal som uppfyller de tekniska krav som anges av säkerhetsbestämmelserna i apparatens installationsland.

Med kvalificerad personal menas de personer som är kapabla att lokalisera och undvika möjliga faror. Dessa personer har tack vare sin bakgrund, erfarenhet och utbildning och sin kännedom om gällande normer och olycksförebyggande regler auktoriserats av skyddsombudet att utföra nödvändiga arbeten. (Definition av teknisk personal enligt IEC 364).

Det åligger installatören att försäkra sig om att elnätet är utrustat med ett fungerande jordningssystem i enlighet med gällande standarder.

Det rekommenderas att använda en separat elledning till invertern för att hindra att ev. brus sprids till andra apparater.

Försummelse av säkerhetsföreskrifterna kan skapa farliga situationer för personer eller föremål och medför att apparatens garanti bortfaller.

ANSVAR

Tillverkaren ansvarar inte för driftstörningar när apparaten har installerats felaktigt, genomgått ändringar, använts på ett felaktigt sätt eller inte i enlighet med märkdata.

Tillverkaren fransäger sig vidare allt ansvar för felaktigheter i bruksanvisningen som beror på tryck- eller kopieringsfel.

Tillverkaren förbehåller sig vidare rätten att utföra nödvändiga eller lämpliga ändringar på apparaten utan att för den skull ändra dess typiska egenskaper.

Tillverkaren ansvarar inte för skador eller merkostnader som beror på felinstallationer.

1 ALLMÄN INFORMATION

Inverter för trefaspumpar som är avsedd för trycksättning av hydraulsystem genom mätning av trycket och alternativt även mätning av flödet.

Invertern klarar att upprätthålla trycket konstant i en hydraulkrets genom att variera elpumpens varvtal. Invertern slås självständigt till och från utifrån hydraulbehovet med hjälp av sensorer.

Funktionssätten och tillvalen är många. Inverterfunktionen kan anpassas efter olika systemkrav med hjälp av olika möjliga inställningar och tillgången till konfigurerbara ingångs- och utgångskontakter. I kapitel 6 DE ENSKILDA PARAMETRARNAS BETYDELSE beskrivs samtliga parametrar som kan ställas in: Tryck, skyddssystemens ingrepp, rotationsfrekvenser o.s.v.

Fortsättningsvis i bruksanvisningen används "inverter" när det beskrivs gemensamma egenskaper.

1.1 Användningsområden

Möjliga användningsmiljöer:

- bostäder
- flerbostadshus
- campingplatser
- simbassänger
- lantbruk
- vattenförsörjning från brunnar
- bevattning av växthus, trädgårdar, lantbruk
- nyttjande av regnvatten
- industrisystem

1.2 Tekniska data

Tabell 1 innehåller tekniska data för den produktserie som beskrivs i bruksanvisningen.

Tekniska data				
		AD 2.2 AC	AD 1.5 AC	AD 1.0 AC
Matning av inverter	Spänning [VAC] (Tolerans +10/-20 %)	220-240	220-240	220-240
	Faser	1	1	1
	Frekvens [Hz]	50/60	50/60	50/60
	Ström [A]	25,0	18,7	12,0
Inverterutgång	Spänning [VAC]	0 - V alim.	0 - V alim.	0 - V alim.
	Faser	3	3	3
	Frekvens [Hz]	0-200	0-200	0-200
	Max. ström [A rms]	11,0	9,0	6,5
	Min. ström för pump [A rms]	1	1	1
	Max. effekttillförsel [kW]	3,3	2,3	1,4
	Mekanisk effekt P2	3 CV / 2,2 kW	2 CV / 1,5 kW	1,3 CV / 1 kW
Mekaniska data	Vikt [kg] (utan emballage)	6,3		
	Max. mått [mm] (LxHxD)	173x280x180		
Installation	Driftläge	Valfritt		
	Skyddsklass IP	20		
	Max. omgivningstemperatur [°C]	50		
	Ledarens max. tvärsnitt för ingångs- och utgångsklämmor [mm ²]	4		
	Min. kabeldiameter för kabelpressarna vid ingång och utgång [mm]	6		
	Max. kabeldiameter för kabelpressarna vid ingång och utgång [mm]	12		
Hydrauliska märkdata för reglering och funktion	Inställningsområde för tryck [bar]	1 - 95 % skalvärde för trycksensorn		
	Tillval	Flödessensor		
Sensorer	Typ av trycksensorer	Ratiometrisk (0-5V) / 4 - 20 mA		
	Skalvärde för trycksensorer [bar]	16 / 25 / 40		
	Typ av understödd flödessensor	Impulser 5 [Vpp]		
Funktioner och skydd	Anslutbarhet	<ul style="list-style-type: none"> • Seriellt gränssnitt • Anslutning av system med flera inverterar 		
	Skydd	<ul style="list-style-type: none"> • Torrkörning • Amperometriskt skydd på utgångsfaser • Överhettning av inbyggd elektronik • Fel spänningstillförsel • Direkt kortslutning mellan faserna på utgångsklämman • Defekt trycksensor 		

Tekniska data				
		AD 5.5 AC	AD 4.0 AC	AD 3.0 AC
Matning av inverter	Spänning [VAC] (Tolerans +10/-20 %)	380-480	380-480	380-480
	Faser	3	3	3
	Frekvens [Hz]	50/60	50/60	50/60
	Ström (380V- 480V) [A]	20,5-16,5	16-12,0	12,5-10,0
Inverterutgång	Spänning [VAC]	0 - V alim.	0 - V alim.	0 - V alim.
	Faser	3	3	3
	Frekvens [Hz]	0-200	0-200	0-200
	Max. ström [A rms]	15,0	11,0	9,0
	Min. ström [A rms]	2	2	2
	Max. effekttillförsel [kW]	8,2	6,0	4,5
	Mekanisk effekt P2	7,5 CV / 5,5 kW	5,5 CV / 4 kW	4 CV / 3 kW
Mekaniska data	Vikt [kg] (utan emballage)	11,0		
	Max. mått [mm] (LxHxD)	251x370x180		
Installation	Driftläge	Valfritt		
	Skyddsklass IP	20		
	Max. omgivningstemperatur [°C]	50		
	Ledarens max. tvärsnitt för ingångs- och utgångsklämmor [mm ²]	4		
	Min. kabeldiameter för kabelpressarna vid ingång och utgång [mm]	11		
	Max. kabeldiameter för kabelpressarna vid ingång och utgång [mm]	17		
Hydrauliska märkdata för reglering och funktion	Inställningsområde för tryck [bar]	1 - 95 % skalvärde för trycksensorn		
	Tillval	Flödessensor		
Sensorer	Typ av trycksensorer	Ratiometrisk (0-5V) / 4 - 20 mA		
	Skalvärde för trycksensorer [bar]	16 / 25 / 40		
	Typ av understödd flödessensor	Impulser 5 [Vpp]		
Funktioner och skydd	Anslutbarhet	<ul style="list-style-type: none"> • Seriellt gränssnitt • Anslutning av system med flera inverterar 		
	Skydd	<ul style="list-style-type: none"> • Torrkörning • Amperometriskt skydd på utgångsfaser • Överhettning av inbyggd elektronik • Fel spänningstillförsel • Direkt kortslutning mellan faserna på utgångsklämman • Defekt trycksensor 		

Tekniska data				
		AD 15.0 AD	AD 11.0 AC	AD 7.5 AC
Matning av inverter	Spänning [VAC] (Tolerans +10/-20 %)	380-480	380-480	380-480
	Faser	3	3	3
	Frekvens [Hz]	50/60	50/60	50/60
	Ström [A]	55-44	42-33	29,5-23,5
Inverterutgång	Spänning [VAC]	0 - V alim.	0 - V alim.	0 - V alim.
	Faser	3	3	3
	Frekvens [Hz]	0-200	0-200	0-200
	Ström [A rms]	41,0	31,0	22,0
	Min. ström [A rms]	2	2	2
	Max. effekttillförsel [kW]	22,0	16,0	11,0
	Mekanisk effekt P2	20 CV / 15 kW	15 CV / 11 Kw	10 CV / 7,5 kW
Mekaniska data	Vikt [kg] (utan emballage)	16		
	Max. mått [mm] (LxHxD)	265x390x228		
Installation	Driftläge	Valfritt		
	Skyddsklass IP	20		
	Max. omgivningstemperatur [°C]	50		
	Ledarens max. tvärsnitt för ingångs- och utgångsklämmor [mm²]	16		
	Min. kabeldiameter för kabelpressarna vid ingång och utgång [mm]	18		
	Max. kabeldiameter för kabelpressarna vid ingång och utgång [mm]	25		
Hydrauliska märkdata för reglering och funktion	Inställningsområde för tryck [bar]	1 - 95 % skalvärde för trycksensorn		
	Tillval	Flödessensor		
Sensorer	Typ av trycksensorer	Ratiometrisk (0-5V) / 4 - 20 mA		
	Skalvärde för trycksensorer [bar]	16 / 25 / 40		
	Typ av understödd flödessensor	Impulser 5 [Vpp]		
Funktioner och skydd	Anslutbarhet	<ul style="list-style-type: none"> • Seriellt gränssnitt • Anslutning av system med flera inverterar 		
	Skydd	<ul style="list-style-type: none"> • Torrkörning • Amperometriskt skydd på utgångsfaser • Överhettning av inbyggd elektronik • Fel spänningstillförsel • Direkt kortslutning mellan faserna på utgångsklämman • Defekt trycksensor 		

Tabell 1: Tekniska data

1.2.1 Omgivningstemperatur

Vid högre omgivningstemperaturer än de som anges i Tabell 1 fungerar fortfarande invertern men strömmen från invertern måste minskas enligt Figura 1.

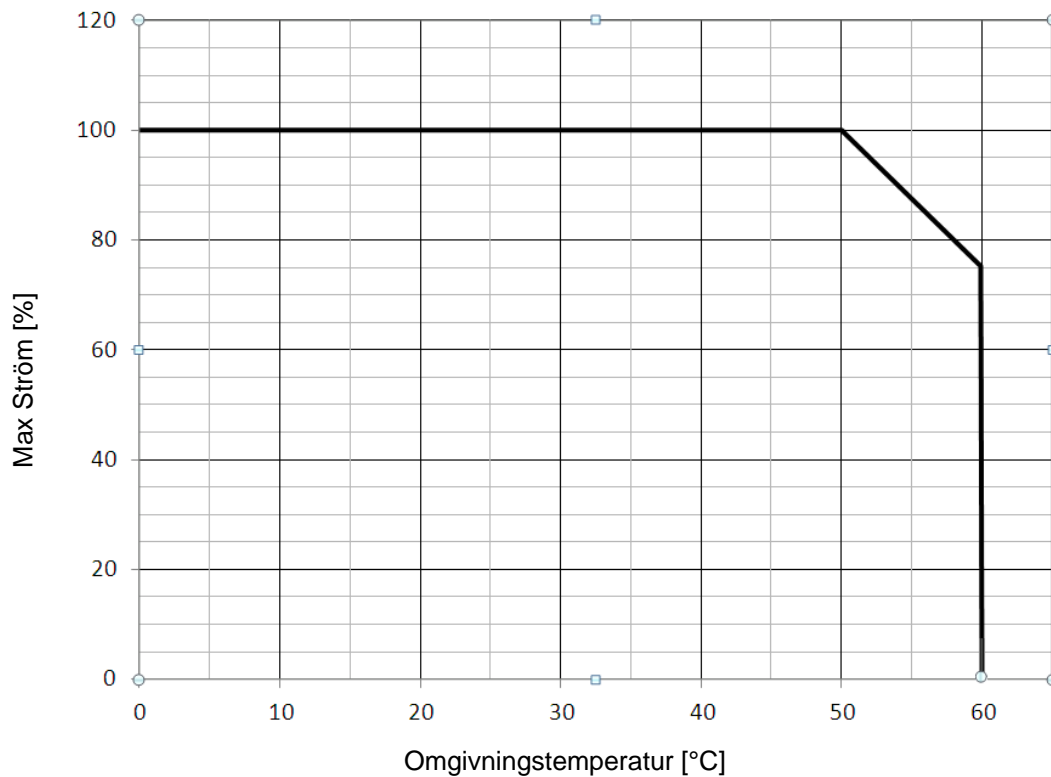

Fig. 1: Kurva för minskning av strömmen utifrån temperaturen

2 INSTALLATION

Följ noggrant rekommendationerna i detta kapitel för att utföra en korrekt elektrisk, hydraulisk och mekanisk anslutning. Efter att installationen har utförts korrekt ska eltillförseln till apparaten slås till och de inställningar utförs som beskrivs i kapitel 5 START OCH IDRIFTTAGANDE.



Säkerställ att eltillförseln till motorn och invertern är frånslagen före samtliga installationsmoment.

2.1 Fastsättning av apparaten

Fäst invertern stadigt vid ett stabilt stöd som klarar apparatens vikt. Använd lämpliga fästsystem. För in skruvarna i hålen på plåtkanten vid fastsättningen. Se Fig. 2.

Fästsystemet och apparatens stöd måste klara apparatens vikt enligt Tabell 1.

Apparaterna kan även monteras vid sidan av varandra. Det måste dock alltid finnas ett fritt utrymme enligt Figura 2. på sidorna där lufthålen är placerade. Därmed garanteras korrekt luftcirkulation. Se Figura 2.

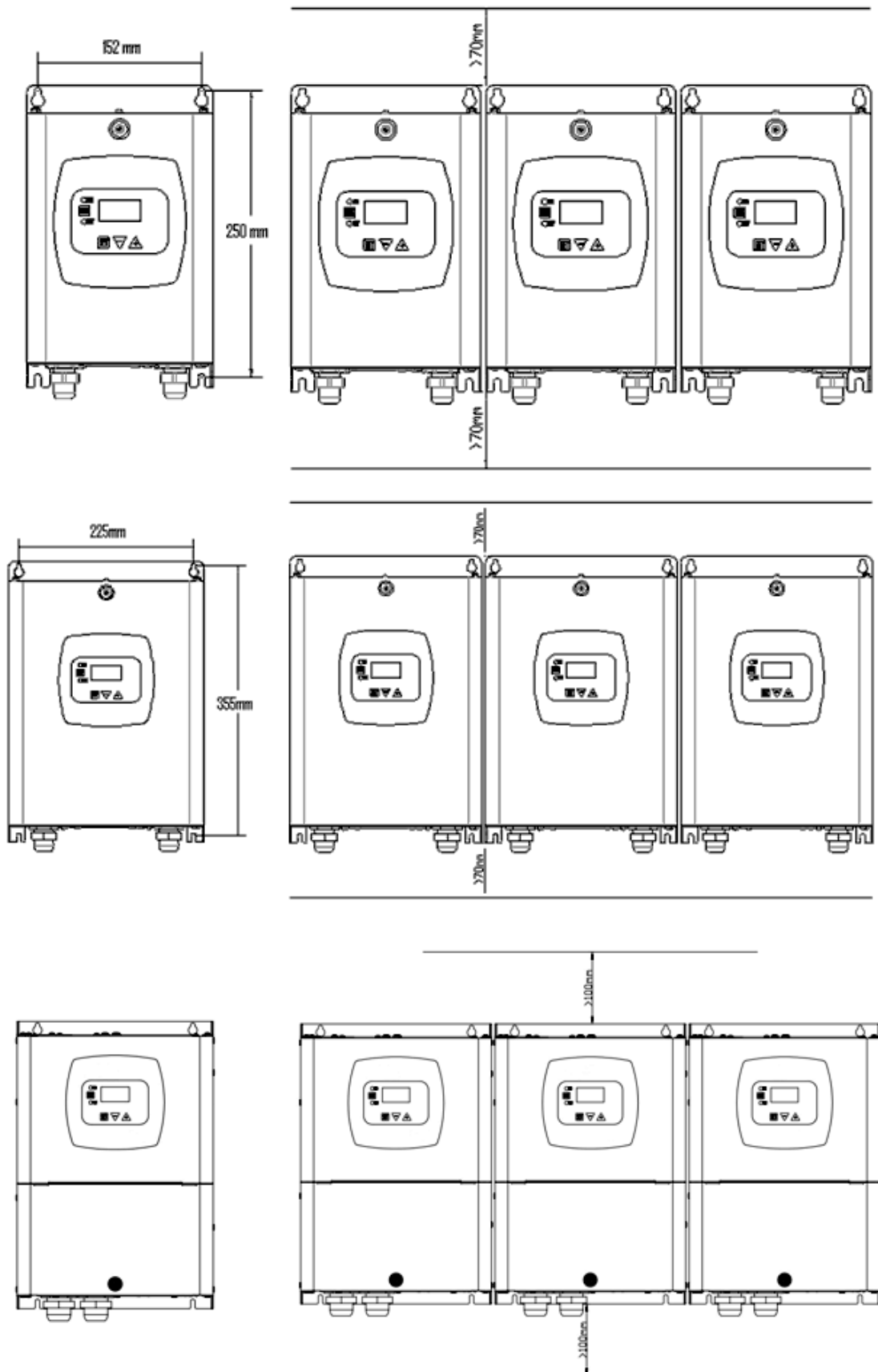

Fig. 2: Fastsättning och min. utrymme för luftcirkulation

2.2 Anslutningar

Ta bort skruven på locket för att komma åt alla elanslutningar. Se Fig. 3.

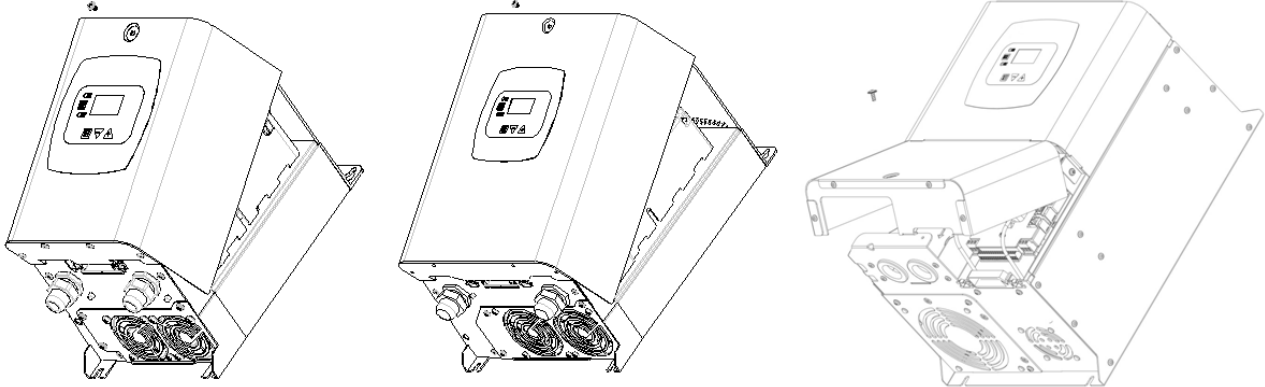

Fig. 3: Demontering av locket för åtkomst till anslutningarna



Frånkoppla invertern från eltilförseln före samtliga installations- och underhållsmoment och vänta minst 15 minuter innan du tar i de invändiga delarna.



Kontrollera att märkspänning och -frekvens för invertern överensstämmer med nätanslutningens märkdata.

2.2.1 Elanslutning

Det rekommenderas att använda en separat elledning till invertern för att hindra att ev. brus sprids till andra apparater.

Det åligger installatören att försäkra sig om att elnätet är utrustat med ett fungerande jordningssystem i enlighet med gällande standarder.

OBSERVERA: Matningsspänningen kan ändras när elpumpen startas av invertern.

Matningsspänningen kan variera p.g.a. andra apparater som är anslutna och p.g.a. kvaliteten på elnätet.

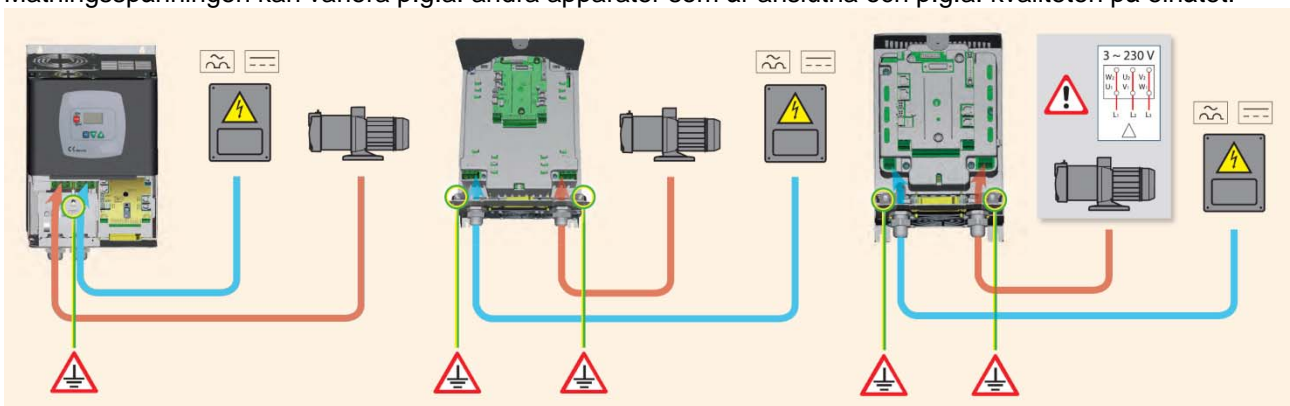

Fig. 4: Elanslutning

2.2.1.1 Anslutning till elnätet AD 2.2 AC - 1.5 AC - 1.0 AC

Anslutningen mellan enfaselnätet och invertern ska utföras med en kabel med fyra tre ledare (fas + nolla + jord). Nätanslutningens märkdata ska vara i enlighet med Tabell 1.

Ingångsklämmorna är märkta med texten LN och av en pil som pekar in mot klämmorna. Se Fig. 4.

Kabeltvärsnittet, -typen och -dragningen för matning av invertern ska väljas i enlighet med gällande standarder. Tabell 2 anger vilket kabeltvärsnitt som ska användas. Tabellen avser kablar i PVC med tre ledare (fas + nolla + jord) anger rekommenderat min. tvärsnitt i förhållande till ström och kabellängd.

Strömtillförseln till invertern är normalt (med säkerhetsmarginal) 2,5 gånger högre än trefaspumpens strömförbrukning. Exempel: Om pumpen som är ansluten till invertern har en strömförbrukning på 10 A per fas ska inverterns elkablar dimensioneras för 25A.

Se Tabell 3 för den ström som ska användas vid valet av kablar och termomagnetisk brytare om all tillgänglig effekt används.

När all tillgänglig effekt används går det att använda Tabell 3 för att identifiera vilken ström som ska användas vid valet av kablarna och den termomagnetiska brytaren. Där anges även storleken på de termomagnetiska brytarna som kan användas utifrån strömmen.

OBSERVERA: Den termomagnetiska brytaren och elkablarna till invertern och pumpen ska vara dimensionerade i förhållande till systemet.

Jordfelsbrytaren ska vara korrekt dimensionerad för systemet och av **klass A**. Den automatiska jordfelsbrytaren måste vara märkt med följande två symboler:



Följ gällande standard i de fall anvisningarna i bruksanvisningen och gällande standard inte överensstämmer.

Kabeltvärsnitt i mm ²															
	10 m	20 m	30 m	40 m	50 m	60 m	70 m	80 m	90 m	100 m	120 m	140 m	160 m	180 m	200 m
4 A	1,5	1,5	1,5	1,5	2,5	2,5	2,5	2,5	4	4	4	6	6	6	10
8 A	1,5	1,5	2,5	2,5	4	4	6	6	6	10	10	10	10	16	16
12 A	1,5	2,5	4	4	6	6	10	10	10	10	16	16	16		
16 A	2,5	2,5	4	6	10	10	10	10	16	16	16				
20 A	4	4	6	10	10	10	16	16	16	16					
24 A	4	4	6	10	10	16	16	16							
28 A	6	6	10	10	16	16	16								

Data avseende kablar i PVC med tre ledare (fas + nolla + jord)

Tabell 2: Kabeltvärsnitt i enfaselnät

2.2.1.2 Anslutning till elnätet AD 15.0 AC - 11.0 AC - 7.5 AC - 5.5 AC - 4.0 AC - 3.0 AC

Anslutningen mellan trefaselnätet och invertern ska utföras med en kabel med fyra ledare (3 faser + jord) Nätanslutningens märkdata ska vara i enlighet med Tabell 1.

Ingångsklämmorna är märkta med texten RST och av en pil som pekar in mot klämmorna. Se Fig. 4.

Kabeltvärsnittet, -typen och -dragningen för matning av invertern ska väljas i enlighet med gällande standarder. Tabell 4 anger vilket kabeltvärsnitt som ska användas. Tabellen avser kablar i PVC med fyra ledare (3 faser + jord) och anger rekommenderat min. tvärsnitt i förhållande till ström och kabellängd.

Strömtillförseln till invertern är normalt (med säkerhetsmarginal) 1/8 högre än pumpens strömförbrukning.

Invertern har inbyggda skydd men det rekommenderas ändå att installera en lämpligt dimensionerad termomagnetisk brytare.

Se Tabell 4 för den ström som ska användas vid valet av kablar och termomagnetisk brytare om all tillgänglig effekt används.

Tabell 3 anger även storleken på de termomagnetiska brytarna som går att använda utifrån strömmen.

OBSERVERA: Den termomagnetiska brytaren och elkablarna till invertern och pumpen ska vara dimensionerade i förhållande till systemet.

Jordfelsbrytaren ska vara korrekt dimensionerad för systemet och av **klass AS**. Den automatiska jordfelsbrytaren måste vara märkt med följande två symboler:



Följ gällande standard i de fall anvisningarna i bruksanvisningen och gällande standard inte överensstämmer.

2.2.1.3 Elanslutning av elpump

Anslutningen mellan invertern och elpumpen ska utföras med en kabel med fyra ledare (3 faser + jord). Elpumpens märkdata ska vara i enlighet med Tabell 1.

Utgångsklämmorna är märkta med texten UVW och av en pil som pekar ut från klämmorna. Se Fig. 4. Kabeltvärsnittet, -typen och -dragningen för anslutning av elpumpen ska väljas i enlighet med gällande standarder. Tabell 4 anger vilket kabeltvärsnitt som ska användas. Tabellen avser kablar i PVC med fyra ledare (3 faser + jord) och anger rekommenderat min. tvärsnitt i förhållande till ström och kabellängd.

Strömmen till elpumpen anges normalt på motorns märkplåt.

Elpumpens märkspänning ska överensstämma med matningsspänningen för invertern.

Elpumpens märkfrekvens kan ställas in på displayen i enlighet med märkplåten.

Det går t.ex. även att mata invertern med 50 [Hz] och styra en elpump med 60 [Hz] märkfrekvens (under förutsättning att elpumpen är specificerad för denna frekvens).

Vid speciella användningsområden går det även att använda pumpar med frekvens upp till 200 [Hz].

Förbrukaren som ansluts till invertern får inte ha en högre strömförbrukning än angiven max. strömtilförsel i Tabell 1.

Kontrollera märkdata och typen av motoranslutning (stjärna eller triangel) så att ovanstående villkor uppfylls.

2.2.1.4 Elanslutning av elpump AD 2.2 AC - 1.5 AC - 1.0 AC

Modellerna AD 2.2 AC - 1.5 AC - 1.0 AC kräver att motorn är konfigurerad för en trefassspänning på 230 V. Detta uppnås normalt genom att motorn konfigureras med triangelanslutning. Se Fig. 5.

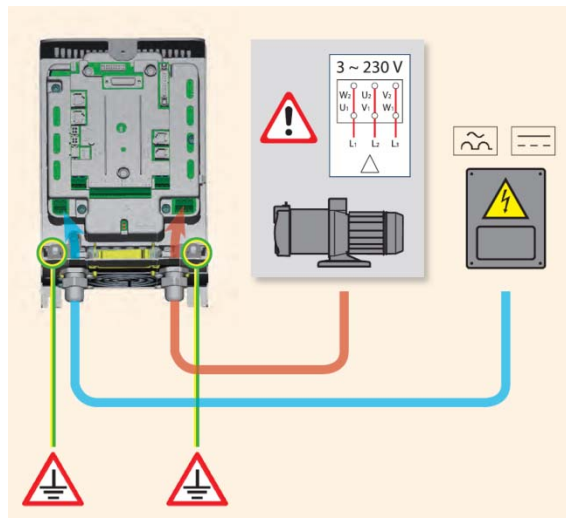

Fig. 5: Anslutning av pump AD 2.2 AC - 1.5 AC - 1.0 AC



Om jordledningen av misstag ansluts till en annan klämma än jordklämmen kan apparaten skadas allvarligt.



Om elledningen av misstag ansluts till utgångsklämmor som är avsedda för belastningen kan apparaten skadas allvarligt.

Strömförbrukning och dimensionering av termomagnetiskt brytare för max. effekt						
	AD 2.2 AC		AD 1.5 AC		AD 1.0 AC	
Matningsspänning [V]	230 V		230 V		230 V	
Motorns max. strömförbrukning [A]	11,0		9,0		6,5	
Inverterns max. strömförbrukning [A]	25,0		18,7		12,0	
Märkström för termomagnetisk brytare [A]	32		20		16	
	AD 5.5 AC		AD 4.0 AC		AD 3.0 AC	
Matningsspänning [3xV]	380	480	380	480	380	480
Motorns max. strömförbrukning [A]	15,0	11,5	11,0	8,7	9,0	7,2
Inverterns max. strömförbrukning [A]	20,5	16,5	16	12,0	12,5	10,0
Märkström för termomagnetisk brytare [A]	25	20	20	16	16	16
	AD 15.0 AC		AD 11.0 AC		AD 7.5 AC	
Matningsspänning [3xV]	380	480	380	480	380	480
Motorns max. strömförbrukning [A]	41,0	32,5	31,0	24,5	22,0	17,5
Inverterns max. strömförbrukning [A]	55,0	44,0	42,0	33,0	29,5	23,5
Märkström för termomagnetisk brytare [A]	63	50	50	40	32	25

Tabell 3: Strömförbrukning och dimensionering av termomagnetiskt brytare för max. Effekt

Kabeltvärsnitt i mm ²															
	10 m	20 m	30 m	40 m	50 m	60 m	70 m	80 m	90 m	100 m	120 m	140 m	160 m	180 m	200 m
4 A	1,5	1,5	1,5	1,5	1,5	1,5	1,5	1,5	2,5	2,5	2,5	2,5	4	4	4
8 A	1,5	1,5	1,5	1,5	2,5	2,5	2,5	4	4	4	6	6	6	10	10
12 A	1,5	1,5	2,5	2,5	4	4	4	6	6	6	10	10	10	10	16
16 A	2,5	2,5	2,5	4	4	6	6	6	10	10	10	10	16	16	16
20 A	2,5	2,5	4	4	6	6	10	10	10	10	16	16	16	16	16
24 A	4	4	4	6	6	10	10	10	10	16	16	16	16	16	16
28 A	6	6	6	6	10	10	10	10	16	16	16	16	16	16	16
32 A	6	6	6	6	10	10	10	16	16	16	16	16	16	16	16
36 A	10	10	10	10	10	10	16	16	16	16	16	16	16	16	16
40 A	10	10	10	10	10	16	16	16	16	16	16	16	16	16	16
44 A	10	10	10	10	10	16	16	16	16	16	16	16	16	16	16
48 A	10	10	10	10	16	16	16	16	16	16	16	16	16	16	16
52 A	16	16	16	16	16	16	16	16	16	16	16	16	16	16	16
56 A	16	16	16	16	16	16	16	16	16	16	16	16	16	16	16
60 A	16	16	16	16	16	16	16	16	16	16	16	16	16	16	16

Tabell avseende kablar i PVC med fyra ledare (3 faser + jord)

Tabell 4: Tvärsnitt för kabel med fyra ledare (tre faser + jord)

Se gällande standarder avseende jordledarens tvärsnitt.

2.2.2 Hydraulanslutning

Invertern ansluts till hydrauldelen med tryck- och flödessensorer. Trycksensorn är standard, flödessensorn ett tillval.

Båda monteras på pumpens utlopp och ansluts med kablar till respektive ingång på inverterns kretskort.

Det rekommenderas att alltid montera en backventil på elpumpens insug och ett expansionskärl på pumpens utlopp.

SVENSKA

I samtliga system med ev. vätskeslag (t.ex. bevattning där flödet plötsligt bryts av magnetventilerna) rekommenderas det att montera ytterligare en backventil efter pumpen och att montera sensorerna och expansionskärlet mellan pumpen och ventilen.

Hydraulanslutningen mellan elpumpen och sensorerna får inte ha några avledning.

Röret ska vara lämpligt dimensionerat för den installerade elpumpen.

System med hög deformbarhet kan skapa trycksvängningar. Detta problem går att åtgärda med hjälp av regleringsparametrarna GP och GI (se kap. 6.6.4 och 6.6.5).



Invertern ser till att systemet arbetar med jämnt tryck. Denna reglering är lämplig om hydraulsystemet efter apparaten är lämpligt dimensionerat. System med för liten rördiameter leder till effektförluster som apparaten inte kan kompensera. Resultatet är att trycket är jämnt på sensorerna men inte på förbrukaren.

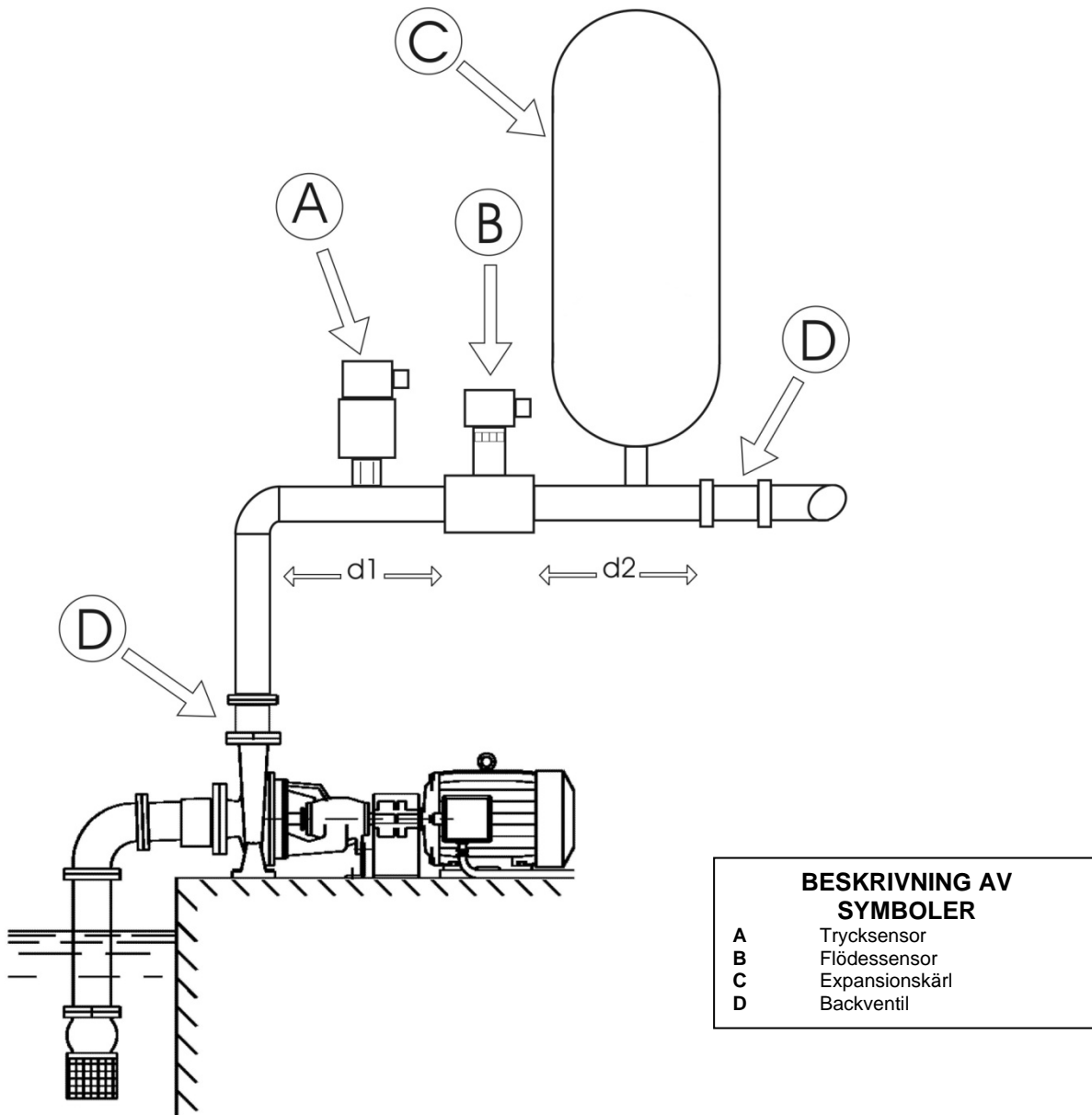

Fig. 6: Hydraulisk installation



Fara vid främmande föremål i röret: Smuts i vätskan kan täppa till ledningarna, blockera flödessensorn eller trycksensorn och äventyra systemets korrekta funktion. Sensorerna ska monteras på ett sådant sätt att det inte kan ansamlas stora mängder bottenfällningar eller luftbubblor på dem som äventyrar driften. Det måste monteras ett lämpligt filter om det finns ett rör genom vilket det kan passera främmande föremål.

2.2.3 Anslutning av sensorer

Kontaktdonen för anslutning av sensorerna sitter på mittdelen. Ta bort skruven på locket för att komma åt kontaktdonen. Se Fig. 3. Sensorerna ska anslutas till ingångarna med märkningen Press och Flow. Se Fig. 7.

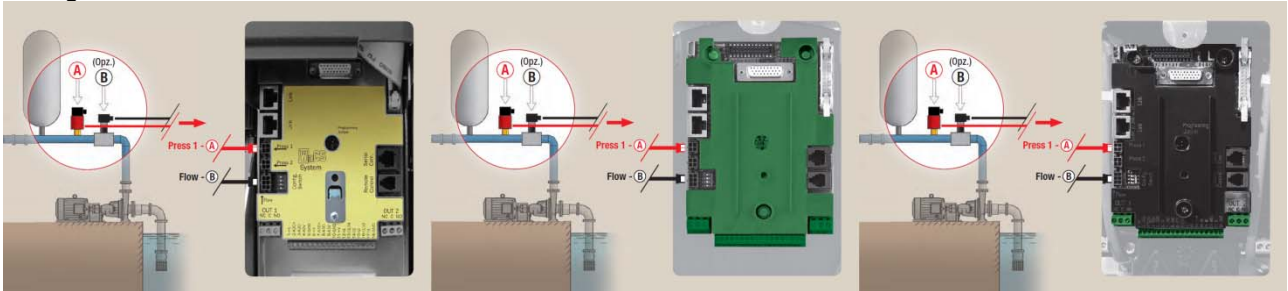

Fig. 7: Anslutning av sensorer

2.2.3.1 Anslutning av trycksensor

Invertern fungerar med två typer av trycksensorer:

1. Ratiometrisk 0 - 5 V (sensor med spänning som ska anslutas till kontaktdonet för tryck1)
2. Med ström 4 - 20 mA (sensor med ström som ska anslutas till kontaktdon J5)

Trycksensorn levereras tillsammans med korrekt kabel. Kabeln och anslutningen till kretskortet varierar beroende på typen av sensor som används. Båda typerna av sensorer kan levereras.

2.2.3.1.1 Anslutning av en ratiometrisk sensor

Den ena kabeländan ska anslutas till sensorn, den andra till trycksensorns ingång på invertern med märkningen Press 1. Se Fig. 7.

Kabeln har två olika kontaktdon med specifikt installationssätt: Kontaktdonet för industriella användningsområden (DIN 43650) ansluts till sensorn och det 4-poliga kontaktdonet ansluts till invertern.

I system med flera invertrar kan den ratiometriska trycksensorn (0 - 5 V) anslutas till valfri inverter i kedjan.



Det rekommenderas att använda ratiometriska trycksensorer (0 - 5 V) för att underlätta kabeldragningen. Genom att använda ratiometriska trycksensorer erfordras ingen kabeldragnings för att föra över den avlästa tryckinformationen mellan de olika invertrarna. Detta sköter kommunikationskabeln för inbördes anslutning.



I system med flera trycksensorer kan endast ratiometriska trycksensorer (0 - 5 V) användas.

2.2.3.1.2 Anslutning av en sensor med ström 4 - 20 mA

Anslutning av en inverter:

Den valda sensorn med ström 4 - 20 mA har två ledare. En brun (IN +) som ska anslutas till klämma 11 på J5 (V+) och en grön (OUT -) som ska anslutas till klämma 7 på J5 (A1C+). Det ska även utföras en bygling mellan klämmorna 9 och 10 på J5. Anslutningarna visas i Fig. 8 och sammanfattas i Tabell 5.

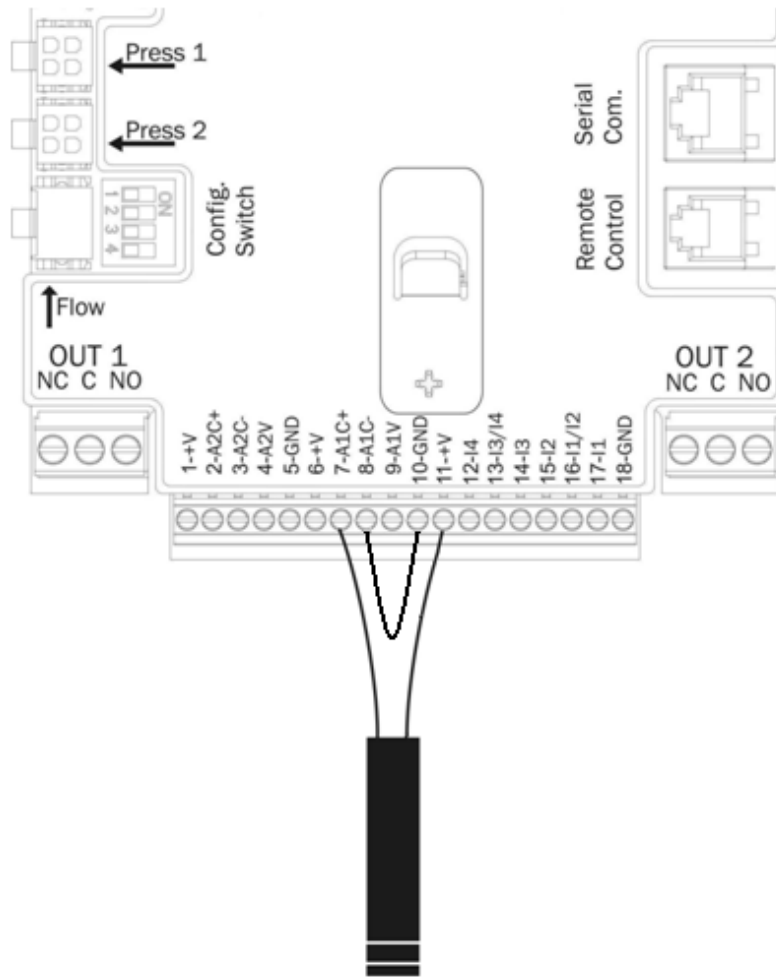

Fig. 8: Anslutning av trycksensor 4 - 20 mA

Anslutning av sensor 4 - 20 mA System med en inverter	
Klämma	Anslutningskabel
7	Grön (OUT -)
8 -10	Bygling
11	Brun (IN +)

Tabell 5: Anslutning av trycksensor 4 - 20 mA

Trycksensorn konfigureras via mjukvara med parametern **PR** i Installatörsmenyn för att den ska kunna användas med ström. Se kap 6.5.7.

Anslutning av flera invertrar:

Det går att installera system med flera invertrar och endast en trycksensor med ström 4 - 20 mA men sensorn måste då anslutas till samtliga invertrar. Anslut alltid invertrarna med den avskärmade kabeln (omflätning + två ledare).

Gör följande:

- Anslut jordledarna för samtliga invertrar.
- Anslut klämman 18 på J5 (GND) för samtliga invertrar i kedjan (använd den avskärmade kabelns omflätning).
- Anslut klämman 1 på J5 (V+) för samtliga invertrar i kedjan (använd den avskärmade kabeln).
- Anslut trycksensorn till den första invertern i kedjan.
 - Brun ledare (IN +) på klämma 11 på J5
 - Grön ledare (OUT -) på klämma 7 på J5

- Anslut kontaktdonet 8 för J5 för den första invertern till kontaktdonet 7 för J5 för den andra invertern. Upprepa proceduren för samtliga inverterar i kedjan (använd den avskärmade kabeln).
- Utför en bygling på den sista invertern mellan kontaktdon 8 och 10 för J5 för att sluta kedjan.

Kopplingsschemat visas i Fig 9.

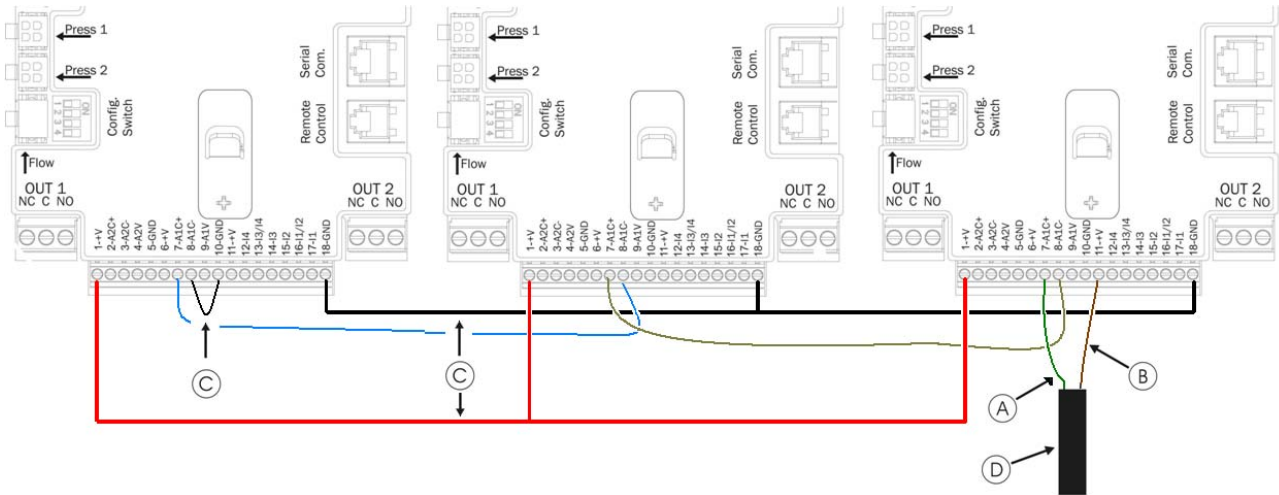

Fig. 9: Anslutning av trycksensor 4 - 20 mA i ett system med flera inverterar

BESKRIVNING AV SYMBOLER	
Färgerna hänvisar till sensorn 4 - 20 mA (tillval)	
A	Grön (OUT -)
B	Brun (IN +)
C	Byglingar
D	Sensorkabel



Observera! Använd endast avskärmad kabel för anslutningen av sensorerna.



Trycksensorn konfigureras via mjukvara med parametern **PR** i Installatörsmenyn för att den ska kunna användas med ström. Se kap 6.5.7. Det medför annars att enheten inte fungerar och felet BP1 (trycksensor ej ansluten).

2.2.3.2 Anslutning av flödessensor

Flödessensorn levereras med korrekt kabel. Den ena kabeländan ska anslutas till sensorn, den andra till flödessensorns ingång på invertern med märkningen Flow. Se Fig. 7.

Kabeln har två olika kontaktdon med specifikt installationssätt: Kontaktdonet för industriella användningsområden (DIN 43650) ansluts till sensorn och det 6-poliga kontaktdonet ansluts till invertern.



Flödessensorn och den ratiometrisk trycksensorn (0 - 5 V) har samma typ av kontaktdon (DIN 43650) på sensorhuset. Försäkra dig därför om att ansluta rätt sensor till rätt kabel.

2.2.4 Elanslutning av förbrukarnas ingångar och utgångar

Invertrarna har fyra ingångar och två utgångar för olika gränssnittslösningar vid sammansatta installationer. I Fig. 10 och Fig. 11 visas exempel på två möjliga konfigurationer av ingångar och utgångar. Installatören behöver bara ansluta valfria ingångs- och utgångskontakter och konfigurera deras funktioner (se kap. 6.6.13 och 6.6.14).



Matningsspänningen +19 [Vdc] till stiften 11 och 18 på J5 (18-polig kopplingsplint) tillför max. 50 [mA].

2.2.4.1 Utgångskontakter OUT1 och OUT 2:

Anslutningen av nedan listade utgångar hänvisar till de två 3-poliga kopplingsplintarna J3 och J4 som indikeras med märkningen OUT1 och OUT2. Nedanför anges även typen av kontakt för klämman.

Utgångskontakternas märkdata	
Typ av kontakt	NO, NC, COM
Max. spänning [V]	250
Max. ström [A]	5 -> resistiv belastning 2,5 -> induktiv belastning
Max. kabeltvärsnitt [mm ²]	3,80

Tabell 6: Utgångskontakternas märkdata

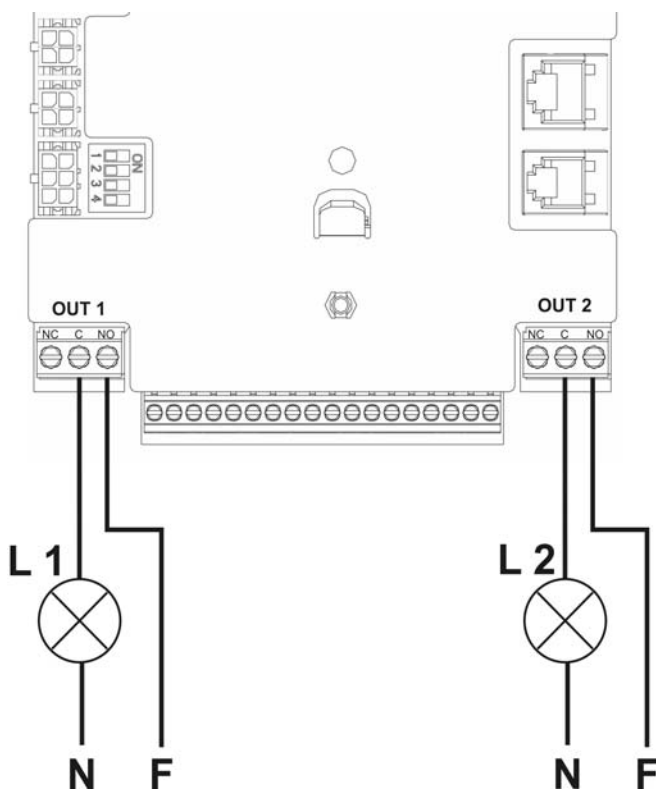

Med hänvisning till exemplet i Fig. 10 och användning av standardvärden (O1 = 2; NO-kontakt; O2 = 2; NO-kontakt) erhålls:

- L1 tänds när pumpen blockeras (t.ex. BL: Blockering p.g.a. vattenbrist).
- L2 tänds när pumpen är i drift (GO).

Fig. 10: Exempel på anslutning av utgångar

2.2.4.2 Ingångskontakter (fotokopplade)

Anslutningen av nedan listade ingångar hänvisar till den 18-poliga kopplingsplinten J5 vars numrering startar med stift 1 från vänster. Nedtill på kopplingsplinten finns märkningen över ingångarna.

- I1: Stiften 16 och 17
- I2: Stiften 15 och 16
- I3: Stiften 13 och 14
- I4: Stiften 12 och 13

Tillslaget av ingångarna kan ske med både lik- och växelström (50 - 60 Hz). Nedan beskrivs ingångarnas elektriska märkdata (se Tabell 7).

Ingångarnas märkdata		
	DC-ingångar [V]	AC-ingångar 50 - 60 Hz [Vrms]
Min. spänning för tillslag [V]	8	6
Max. spänning för frånslag [V]	2	1,5
Max. tillåten spänning [V]	36	36
Strömförbrukning vid 12 V [mA]	3,3	3,3
Max. kabeltvärsnitt [mm ²]	2,13	
<i>OBS! Ingångarna kan styras med valfri polaritet (positiv eller negativ i förhållande till jordretur).</i>		

Tabell 7: Ingångarnas märkdata

Ingångarnas anslutningar visas i Figura 11 och Tabell 8.

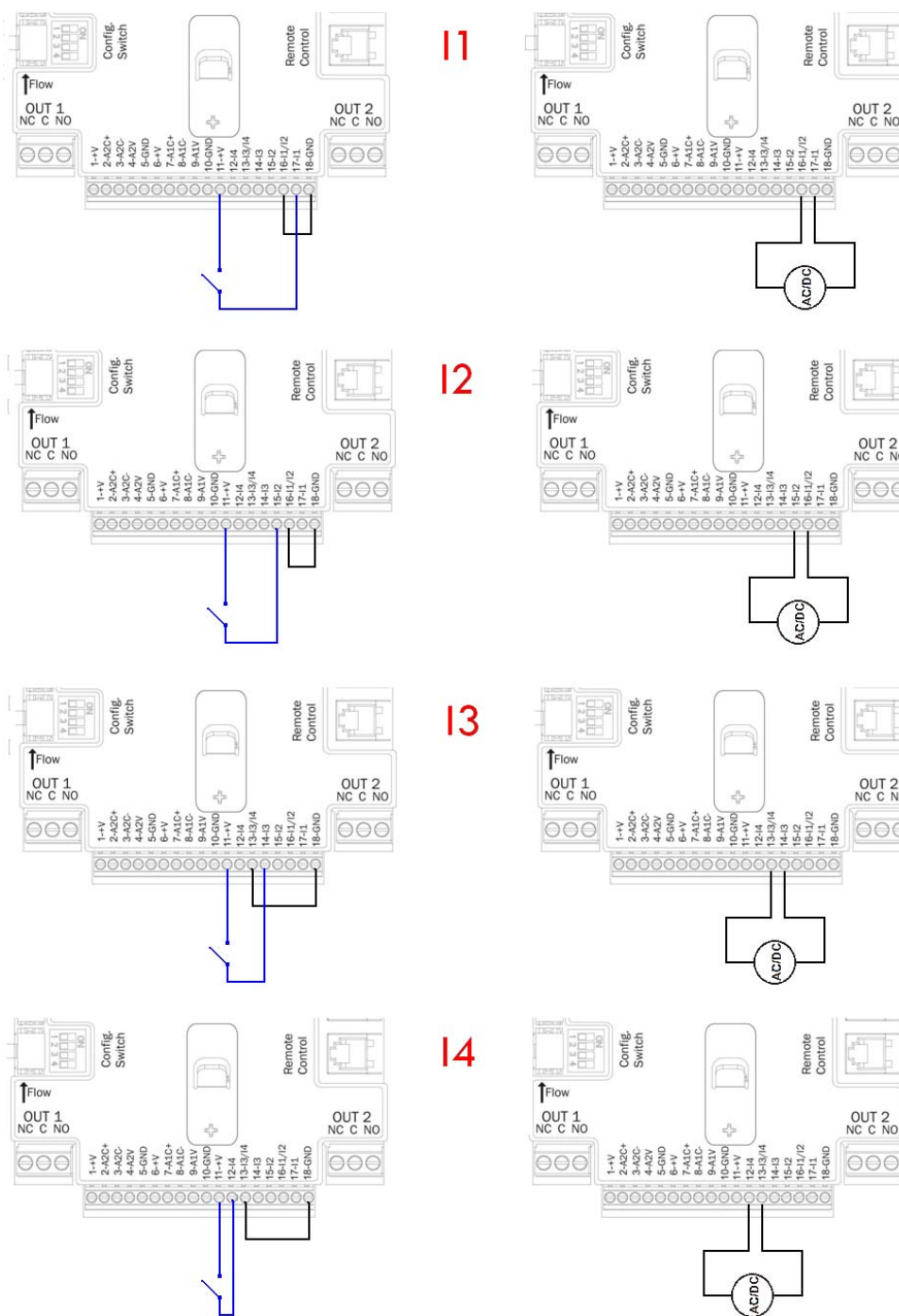

Fig. 11: Exempel på anslutning av ingångar

Ingångskablar (J5)			
Ingång	Ingång ansluten med ren kontakt		Ingång ansluten med spänningsignal
	Ren kontakt mellan stiften	Bygling	Anslutningsstift för signal
I1	11 - 17	16 - 18	16-17
I2	11 - 15	16 - 18	15-16
I3	11 - 14	13 - 18	13-14
I4	11 - 12	13 - 8	12-13

Tabell 8: Anslutning av ingångar

SVENSKA

Med hänvisning till exemplet i Fig. 11 och användning av standardvärden för ingångarna (I1 = 1; I2 = 3; I3 = 5; I4 = 10) erhålls:

- När strömbrytaren slås till på I1 blockeras elpumpen och signaleras F1 (t.ex. I1 ansluten till en flottör, se kap. 6.6.13.2 Inställning av funktion med extern flottör).
- När strömbrytaren slås till på I2 blir regleringstrycket P2 (se kap. 6.6.13.3 Inställning av funktion för ingång för hjälptryck).
- När strömbrytaren slås till på I3 blockeras elpumpen och signaleras F3 (se kap. 6.6.13.4 Inställning av aktivering av systemet och återställning efter fel).
- När strömbrytaren slås till på I4 blockeras elpumpen efter tiden T1 och signaleras F4 (se kap. 6.6.13.5 Inställning av avkänning av lågt tryck).

I exemplet i Fig. 11 visas anslutning med ren kontakt med intern spänning för styrning av ingångarna (naturligtvis behöver endast de ingångar du vill användas).

I händelse av en spänningskälla istället för en kontakt kan denna oavsett användas för att styra ingångarna. Se bara till att inte använda klämmorna +V och GND och anslut spänningskällan till önskad ingång enligt angivna märkdata i Tabell 7. Om det används en extern spänningskälla för att styra ingångarna måste hela kretsen vara skyddad med dubbel isolering.



OBSERVERA: Ingångsparen I1/I2 och I3/I4 har en gemensam pol för varje par.

3 TANGENTBORD OCH DISPLAY

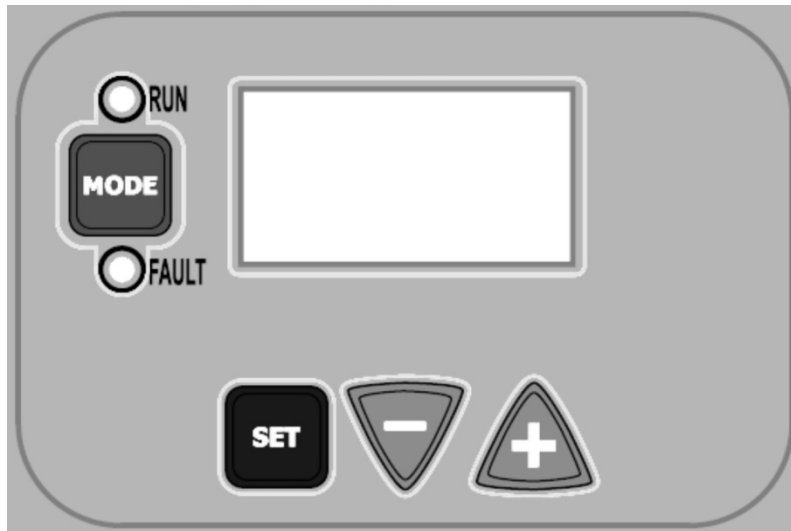





Fig. 12: Gränssnittets utseende

Gränssnittet med apparaten består av en OLED display 64 x 128 med gula tecken mot svart bakgrund och fyra knappar MODE, SET, + och -. Se Fig. 12.

Displayen visar inverterparametrarna och -statusen med funktionsbeskrivning av de olika parametrarna. Knappfunktionerna beskrivs i Tabell 9.

	Med knappen MODE går det att gå till nästa post inom samma meny. Tryck på knappen i minst 1 sekund för att hoppa till föregående post i menyn.
	Med knappen SET går det att gå ur aktuell meny.
	Minskar aktuell parameter (om det är en icke-skrivskyddad parameter).
	Ökar aktuell parameter (om det är en icke-skrivskyddad parameter).

Tabell 9: Knappfunktioner

En lång nedtryckning av knapparna + och - ökar respektive minskar automatiskt värdet för den valda parametern. När knapparna + och - har tryckts ned i 3 sekunder går den automatiska ökningen respektive minskningen snabbare.



När knappen + eller - trycks ned ändras och lagras den valda parametern omedelbart i det permanenta minnet (EEPROM). Den nyinställda parametern lagras även om apparaten stängs av oavsiktligt under denna fas. Knappen SET används endast för att gå ur aktuell meny och behövs inte för att spara de utförda ändringarna. Endast i de speciella fall som beskrivs i kapitel 6 aktiveras vissa parametrar vid nedtryckningen av SET eller MODE.

3.1 Meny

Hela menystrukturen och samtliga dess poster visas i Tabell 11.





















3.2 Menyåtkomst

Det går att komma åt de olika menyerna från huvudmenyn på två olika sätt:

- 1) Direkt åtkomst med knappkombinationer
- 2) Åtkomst med namn via rullgardinsmenyn

3.2.1 Direkt åtkomst med knappkombinationer

Du kan komma åt önskad meny direkt genom att trycka samtidigt på rätt knappkombination (t.ex. MODE och SET för att komma till Börvärdesmenyn). Du bläddrar mellan de olika menyposterna med knappen MODE. Tabell 10 visar vilka menyer som går att komma åt med knappkombinationerna.

NAMN PÅ MENYN	KNAPPAR FÖR DIREKT ÅTKOMST	NEDTRYCKNINGENS LÄNGD
Användare		När knappen släpps upp
Monitor	 	2 s
Börvärde	 	2 s
Manuell	  	5 s
Installatör	  	5 s
Service	  	5 s
Återställning till standardvärden	 	2 s vid tillslaget av apparaten
Nollställning	   	2 s

Tabell 10: Menyåtkomst

SVENSKA

Begränsad meny (synlig)			Utökad meny (direkt åtkomst eller lösenord)			
Huvudmeny	Användar- meny mode	Monitormeny set och -	Börvärdes- meny mode och set	Manuell meny set, + och -	Installatörs- meny mode, set och -	Service meny mode, set och +
MAIN (Huvudsida)	FR Rotationsfrekvens	VF Visning av flöde	SP Tryckbörvärde	FP Frekvens vid manuell funktion	RC Märkström	TB Väntetid för blockering p.g.a. vattenbrist
Menyval	VP Tryck	TE Temperatur på avledare	P1 Hjältryck 1	VP Tryck	RT Rotationsriktning	T1 Tid för avstängning efter lågt tryck
	C1 Fasström för pump	BT Temperatur på kretskort	P2 Hjältryck 2	C1 Fasström för pump	FN Märkfrekvens	T2 Fördrojning av avstängning
	PO Effekttilförsel till pumpen	FF Larmlista Fel och varning	P3 Hjältryck 3	PO Effekttilförsel till pumpen	OD Typ av system	GP Proportionell förstärkning
	SM Systemmonitor	CT Kontrast	P4 Hjältryck 4	RT Rotationsriktning	RP Trycksänkning för omstart	GI Integral förstärkning
	VE Information om hård- och mjukvara	LA Språk		VF Visning av flöde	AD Adress	FS Max. frekvens
		HO Drifttimmar			PR Trycksensor	FL Min. frekvens
					MS Mätssystem	NA Aktiva invertrar
					FI Flödessensor	NC Max. samtidiga invertrar
					FD Rördiameter	IC Konfiguration av invertrar
					FK K-faktor	ET Max. tid för alternering
					FZ Frekvens för nollflöde	CF Bärfrekvens
					FT Gräns för min. flöde	AC Acceleration
					SO Min. gräns på faktor för torrkorning	AE Blockeringsfri
					MP Min. tryck för torrkorning	I1 Funktion ingång 1
						I2 Funktion ingång 2
						I3 Funktion ingång 3
						I4 Funktion ingång 4
						O1 Funktion utgång 1
						O2 Funktion utgång 2
						RF Nollställning Fel och varning
						PW Inmatning av lösenord

Beskrivning av symboler

Identifikationsfärger	Ändring av parametrar i ett system med flera invertrar
	Känsliga parametrar. Dessa parametrar måste synkroniseras för att systemet med flera invertrar ska kunna starta. Ändras en av dessa parametrar på någon av invertrarna synkroniseras den automatiskt på alla andra invertrar utan att någon fråga ställs.
	Parametrar som enkelt kan synkroniseras från en ensam inverter för att sedan verkställas på alla andra invertrar. Parametrarna får vara olika mellan invertrarna.
	Parametrar som kan synkroniseras med radioutsändning från en ensam inverter.
	Inställningsparametrar som endast har betydelse lokalt.
	Skrivskyddade parametrar.

Tabell 11: Menystruktur

3.2.2 Åtkomst med namn via rullgardinsmenyn

Du kan välja de olika menyerna utifrån deras namn. Det går att välja meny från huvudmenyn genom att trycka på knappen + eller -.

På sidan för menyval visas namnen på de menyer som kan öppnas. En av menyerna är markerad (se Fig. 13). Använd knapparna + och - för att markera önskad meny. Öppna menyn genom att trycka på SET.



Fig. 13: Val av rullgardinsmenyer

HUVUD-, ANVÄNDAR- och MONITORMENY kan visas. Efter kommer en fjärde post UTÖKAD MENY. Denna post gör att det kan visas fler menyer. Väljer du UTÖKAD MENY visas en popup-ruta som ber dig skriva in ett lösenord (PASSWORD). Lösenordet (PASSWORD) överensstämmer med knappkombinationen som används för direkt åtkomst och gör att visningen av menyerna kan utökas från menyn som motsvaras av lösenordet till samtliga menyer med lägre prioritet.

Menyerna har följande ordningsföljd: Användarmeny, Monitormeny, Börvärdesmeny, Manuell meny, Installatörsmeny, Servicemeny.

Efter att ett lösenord har valts förblir de olåsta menyerna tillgängliga i 15 minuter eller tills de deaktiveras manuellt med posten Göm avancerade menyer. Denna post visas i menyvalet när det används ett lösenord.

I Fig. 14 visas ett funktionschema för menyvalet.

Mitt på sidan finns menyerna. Från höger sker direktval via knappkombinationer. Från vänster sker val med rullgardinsmenyn.

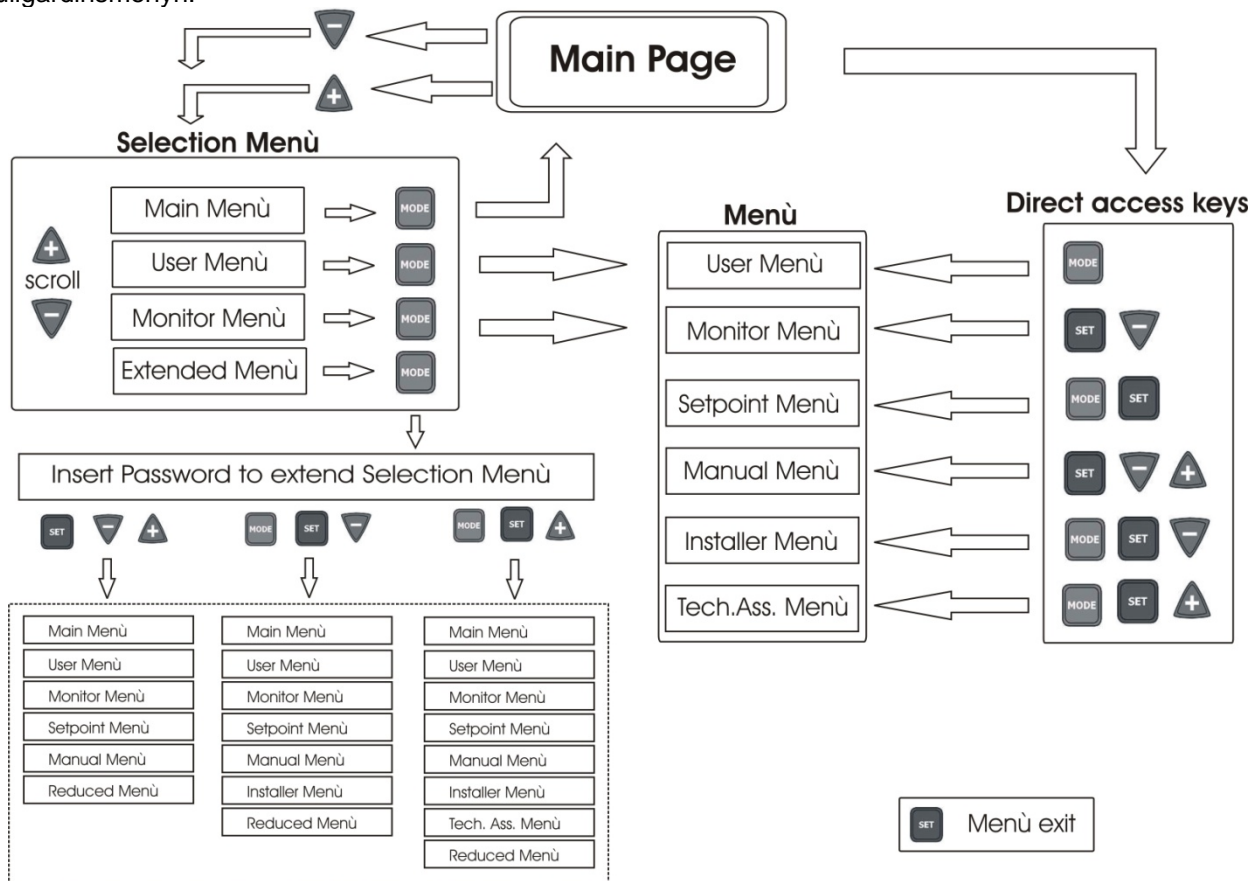

Fig. 14: Schema över menyåtkomst

3.3 Menysidornas struktur

Vid starten visas först några presentationssidor med modellnamnet och företagslogon och sedan huvudmenyn. Namnet på varje meny, oavsett vilken, visas alltid upptill på displayen.

Huvudsidan visar alltid följande

Status: Driftstatus (t.ex. standby, GO, fel, ingångsfunktioner)

Frekvens: Värde i [Hz]

Tryck: Värde i [bar] eller [psi] beroende på det valda mätsystemet.

Följande kan visas om händelsen inträffar:

Felindikationer

Varningsindikationer

Indikation av funktioner som är förknippade med ingångar

Specifika ikoner

Fel- eller statustillstånd som kan visas på huvudsidan listas i Tabell 12.

Fel- eller statustillstånd som visas på huvudsidan	
Beteckning	Beskrivning
GO	Elpump i drift.
SB	Avstängd elpump.
BL	Blockering p.g.a. vattenbrist.
LP	Blockering p.g.a. lågspänning.
HP	Blockering p.g.a. intern högspänning.
EC	Blockering p.g.a. felaktigt inställd märkström.
OC	Blockering p.g.a. överström i elpumpens motor.
OF	Blockering p.g.a. överström i slutsteg.
SC	Blockering p.g.a. kortslutning mellan faserna på utgångsklämman.
OT	Blockering p.g.a. överhettning av slutsteg.
OB	Blockering p.g.a. överhettning av kretskort.
BP	Blockering p.g.a. defekt trycksensor.
NC	Pump ej ansluten.
F1	Status/larm Flottörfunktion.
F3	Status/larm Funktion för deaktivering av systemet.
F4	Status/larm Funktion för lågtryckssignal.
P1	Driftstatus med hjälptryck 1.
P2	Driftstatus med hjälptryck 2.
P3	Driftstatus med hjälptryck 3.
P4	Driftstatus med hjälptryck 4.
Ikon för kommunikation med nummer.	Driftstatus vid kommunikation med flera invertrar med angiven adress.
Ikon för kommunikation med E.	Felstatus för kommunikationen i systemet med flera invertrar.
E0...E16	Internt fel 0...16
EE	Skrivning och läsning av standardvärden på EEPROM.
WARN. Lågspänning.	Varning för avsaknad av matningsspänning.

Tabell 12: Status- och felmeddelanden på huvudsidan

De andra menysidorna varierar beroende på de förknippade funktionerna och beskrivs följande utifrån typ av indikation eller inställning. Väl inne på en menysida visas alltid en sammanfattning av huvuddriftparametrarna (driftstatus eller ev. fel, utstyrd frekvens och tryck) nedtill på sidan.

Du kan på detta sätt alltid se apparatens huvudparametrar.

SVENSKA



Fig. 15: Visning av en menyparameter

Indikationer på statusraden nedtill på varje sida	
Beteckning	Beskrivning
GO	Elpump i drift.
SB	Avstängd elpump.
FAULT	Förekomst av ett fel som hindrar styrningen av elpumpen.

Tabell 13: Indikationer på statusraden

Följande kan visas på sidorna över parametrarna: Numeriska värden och måttenheter för aktuell post, värden för andra parametrar som är förknippade med inställningen av aktuell post, grafikrad, listor. Se Fig. 15.

3.4 Blockerad inmatning av parametrar med lösenord

Invertern skyddas av ett lösenord. När ett lösenord matas in går det att komma åt och visa inverterns parametrar men de kan inte ändras.

Systemet för hantering av lösenordet finns i Servicemeny och hanteras med parametern PW. Se kap 6.6.16.

4 SYSTEM MED FLERA INVERTRAR

4.1 Presentation av system med flera invertrar

Med ett system med flera invertrar avses en pumpenhet bestående av flera pumpar vars utlopp mynnar i ett gemensamt tryckrör. Varje pump i enheten är ansluten till en egen inverter och invertrarna kommunicerar med varandra via en anslutning (Link).

Det får finnas max. åtta pump-/invertermoduler i enheten.

Ett system med flera invertrar används huvudsakligen för att:

- Öka den hydrauliska prestandan i förhållande till varje enskild inverter.
- Säkerställa driften i händelse av fel på en pump eller en inverter.
- Dela upp max. effekten.

4.2 Installation av ett system med flera invertrar

Pumparna, motorerna och invertrarna i systemet måste vara likadana sinsemellan. Hydraulsystemet ska vara så symmetriskt som möjligt så att den hydrauliska belastningen fördelas jämnt över alla pumparna.

Samtliga pumpar ska anslutas till ett enda tryckrör och flödessensorn ska vara placerad på tryckrörets utlopp så att den kan läsa av flödet från hela pumpenheten. Om det används flera flödessensorer ska de monteras på varje pumputlopp.

Trycksensorn ska anslutas till tryckröret vid utloppet. Om det används flera trycksensorer ska de alltid monteras på tryckröret eller ett rör som är anslutet till detta.



När flera trycksensorer används måste du kontrollera att det inte finns backventiler mellan sensorerna på det rör där trycksensornerna är monterade. Det kan annars avläsas olika tryck som ger ett felaktigt medelvärde och en felreglering.



För att tryckstegringsenheten ska fungera måste följande vara samma på pump-/invertermodulen:

- typen av pump och motor
- hydraulanslutningarna
- märkfrekvensen
- min. frekvensen
- max. frekvensen
- avstängningsfrekvensen utan flödessensor

4.2.1 Kommunikationskabel (Link)

Invertrarna kommunicerar med varandra och verkställer flödes- och trycksignaler (endast om det används en ratiometrisk trycksensor) via anslutningskabeln.

Kabeln kan anslutas till ett av de två kontaktdonen med märkningen Link. Se Fig. 16.

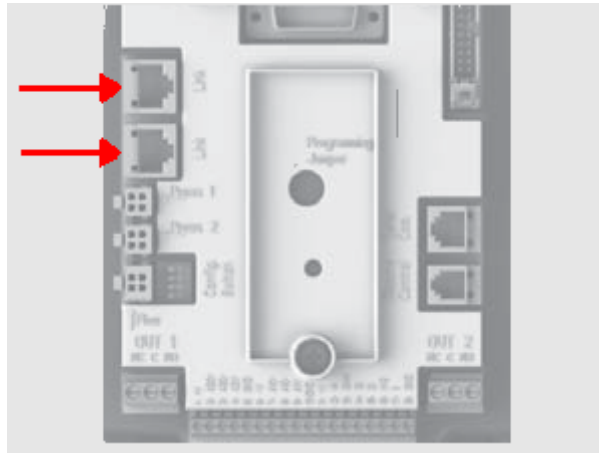

Fig. 16: Kommunikationskabel

OBSERVERA: Använd endast de kablar som medföljer invertern eller finns som tillbehör (inte en vanlig kabel som finns ute i butik).

4.2.2 Sensorer

För att en tryckstegringsenhet ska kunna användas erfordras minst en trycksensor och alternativt en eller flera flödessensorer.

Det kan användas ratiometriska sensorer 0 - 5 V som trycksensorer. I det fallet kan en sensor anslutas till varje inverter. Det kan även användas sensorer med ström 4 - 20 mA. I det fallet kan endast en sensor anslutas.



Anslutningen av flödessensorerna är valfri. Det går att välja mellan att inte ansluta någon till en per inverter.

4.2.2.1 Flödessensorer

Flödessensorn monteras på tryckröret dit samtliga pumpar är anslutna. Elanslutningen kan göras till valfri inverter.

Flödessensorerna kan anslutas på två olika sätt:

- en ensam sensor
- lika många sensorer som det finns inverterar

Inställningen görs med parametern FI.

Bruk av flera sensorer är användbart för att säkerställa flödet från varje enskild pump och erhålla ett bättre skydd mot torrkörning. För att kunna använda flera flödessensorer måste parametern FI ställas in på flera sensorer. Därutöver måste varje flödessensor anslutas till invertern som styr den pump på vars utlopp sensorn är monterad.

4.2.2.2 Enheter med endast en trycksensor

Det kan anslutas tryckstegringsenheter utan att flödessensorn används. I det fallet måste avstängningsfrekvensen för pumparna **FZ** ställas in som i 6.5.9.1.



Torrkörningsskyddet fortsätter att fungera även utan flödessensorn.

4.2.2.3 Trycksensorer

Trycksensorn (trycksensorerna) ska monteras på tryckröret. Trycksensorerna kan vara ratiometriska (0 - 5 V) om de är flera och endast en med ström (4 - 20 mA). Vid flera sensorer är det avlästa trycket ett medelvärde mellan alla avlästa sensorvärden. För att kunna använda flera ratiometriska trycksensorer (0 - 5 V) räcker det att sätta i kontaktdonen i rätt ingångar. Ingen parameter behöver ställas in. Det kan monteras mellan en ratiometrisk trycksensor (0 - 5 V) och upp till lika många ratiometriska trycksensorer som max. antal invertrar. Det kan däremot endast monteras en trycksensor 4 - 20 mA. Se kap 2.2.3.1.

4.2.3 Anslutning och inställning av fotokopplade ingångar

Inverteringångarna är fotokopplade. Se kap. 2.2.4 och 6.6.13 Det innebär att ingångarnas galvaniska isolering mot invertern är garanterad. De används för att kunna aktivera funktionerna flottör, hjälptryck, deaktivering av system, lågtryck vid insug. Funktionerna signaleras av meddelandena F1, Hjälptryck, F3 och F4. Funktionen Hjälptryck utför en tryckstegring av systemet till inställt tryck (se kap. 6.6.13.3). Funktionerna F1, F3 och F4 utför ett pumpstopp av tre olika skäl (se kap. 6.6.13.2, 6.6.13.4 och 6.6.13.5).

Om det används ett system med flera invertrar måste ingångarna användas enligt följande:

- Kontakterna som skapar hjälptrycken ska parallellkopplas på samtliga invertrar så att varje inverter tar emot samma signal.
- Kontakterna som står för funktionerna F1, F3 och F4 kan anslutas både med oberoende kontakter för varje inverter eller med en ensam parallellkopplad kontakt på samtliga invertrar (funktionen aktiveras endast på den inverter som tar emot kommandot).

Parametrarna för inställning av ingångarna I1, I2, I3 och I4 är känsliga parametrar. Det innebär att inställningen av en av dessa parametrar på en av invertrarna gör att den automatiskt synkroniseras på alla de andra invertrarna. Eftersom inställningen av ingångarna förutom att välja funktionen även väljer kontaktens typ av polaritet återfinns den funktion som är förknippad med samma typ av kontakt på samtliga invertrar. När det används oberoende kontakter för varje inverter (för användning av funktionerna F1, F3 och F4) måste samtliga dessa, av ovanstående anledning, ha samma logik för de olika ingångarna med samma namn. D.v.s. att antingen normalt öppna eller normalt slutna kontakter används för samtliga invertrar för en och samma ingång.

4.3 Parametrar som är förknippade med funktion med flera invertrar

Parametrarna som visas i menyn, vid flera invertrar, kan delas in i följande typer:

- Skrivskyddade parametrar
- Parametrar med lokal betydelse
- Parametrar för konfiguration av ett system med flera invertrar *kan i sin tur indelas i*
 - Känsliga parametrar
 - Parametrar med valfri synkronisering

4.3.1 Parametrar med betydelse för ett system med flera invertrar

4.3.1.1 Parametrar med lokal betydelse

Dessa parametrar kan, och vissa fall rent av måste, vara olika mellan de olika invertrarna. För dessa parametrar är det inte tillåtet att automatiskt synkronisera konfigurationen mellan de olika invertrarna. Vid manuell tilldelning av adresserna måste de t.ex. skilja sig åt sinsemellan.

Lista över parametrar med lokal betydelse för invertern:

❖ CT	Kontrast
❖ FP	Testfrekvens i manuellt funktionssätt
❖ RT	Rotationsriktning
❖ AD	Adress
❖ IC	Konfiguration av reserv
❖ RF	Nollställning Fel och varning

4.3.1.2 Känsliga parametrar

Dessa parametrar måste vara synkroniserade utmed hela kedjan av regleringsskäl.
Lista över känsliga parametrar:

- SP Tryckbörvärde
- P1 Hjälptryck ingång 1
- P2 Hjälptryck ingång 2
- P3 Hjälptryck ingång 3
- P4 Hjälptryck ingång 4
- FN Märkfrekvens
- RP Trycksänkning för omstart
- FI Flödessensor
- FK K-faktor
- FD Rördiameter
- FZ Frekvens för nollflöde
- FT Gräns för min. flöde
- MP Min. tryck för avstängning p.g.a. vattenbrist
- ET Tid för altermning
- AC Acceleration
- NA Antal aktiva invertrar
- NC Antal samtidiga invertrar
- CF Bärfrekvens
- TB Torrkörningstid
- T1 Tid för avstängning efter lågtryckssignal
- T2 Tid för avstängning
- GI Integral förstärkning
- GP Proportionell förstärkning
- FL Min. frekvens
- I1 Inställning av ingång 1
- I2 Inställning av ingång 2
- I3 Inställning av ingång 3
- I4 Inställning av ingång 4
- OD Typ av system
- PR Trycksensor
- PW Inmatning av lösenord

4.3.1.2.1 Automatisk synkronisering av känsliga parametrar

När ett system med flera invertrar känns av, utförs en kontroll av överensstämmelsen mellan de inställda parametrarna. Om de känsliga parametrarna inte är synkroniserade mellan samtliga invertrar, visas ett meddelande på varje inverterdisplay som frågar om den specifika inverters konfiguration ska verkställas för hela systemet. Godkänner du kommer de känsliga parametrarna för den inverter som frågan gällde att överföras till samtliga invertrar i kedjan.

I händelse av konfigurationer som är inkompatibla med systemet får inte konfigurationen verkställas från dessa invertrar.

Vid normal funktion medför ändringen av en känslig parameter på en inverter automatisk synkronisering av parametern på samtliga andra invertrar utan att det efterfrågas någon bekräftelse.



Den automatiska synkroniseringen av de känsliga parametrarna påverkar överhuvudtaget inte övriga typer av parametrar.

I händelse av att en inverter med standardvärden installeras i kedjan (en inverter som ersätter en befintlig inverter eller en inverter som har återställts till standardkonfigurationen) och de befintliga konfigurationerna med undantag av standardkonfigurationerna överensstämmer, antar inverters konfigurationen automatiskt kedjans känsliga parametrar.

4.3.1.3 Parametrar med valfri synkronisering

Dessa parametrar behöver inte vara synkroniserade mellan de olika invertrarna. Vid varje ändring av dessa parametrar, efter nedtryckning av SET eller MODE, ställs frågan om du vill verkställa ändringen för hela kommunikationskedjan. Om kedjan är likadan i alla sina delar undviks det på detta sätt att samma data behöver ställas in på samtliga invertrar.

Lista över parametrar med valfri synkronisering:

- LA Språk
- RC Märkström
- MS Mätsystem
- FS Max. frekvens
- SO Min. gräns på faktor för torrkörning
- AE Blockeringsfri
- O1 Funktion utgång 1
- O2 Funktion utgång 2

4.4 Första starten av ett system med flera invertrar

Utför el- och hydraulanslutningen av hela systemet enligt beskrivningen i kap 2.2 och Kap 4.2.

Starta en inverter i taget och konfigurera parametrarna enligt beskrivningen i kap. 5 Kontrollera att övriga invertrar är helt avstängda innan du startar en inverter.

När samtliga invertrar har konfigurerats var för sig kan de startas samtidigt.

4.5 reglering av ett system med flera invertrar

När ett system med flera invertrar startas sker en automatisk tilldelning av adresser och en inverter utses till masterinverter för regleringen via en algoritm. Masterinvertern bestämmer frekvensen och startordningen för varje inverter i kedjan.

Regleringen sker sekvensvis (invertrarna startar en i taget). Den första invertern startar när startvillkoren är uppfyllda. När den har nått sin max. frekvens startar nästa inverter o.s.v. tills alla invertrar har startat. Startordningen är inte nödvändigtvis stigande beroende på apparatens adress utan beror på antalet drifttimmar. Se ET: Tid för altemnering, kap. 6.6.9.

Det kan uppstå övertryck när min. frekvens FL används och endast en inverter är igång. Övertrycket kan från fall till fall vara oundvikligt och kan uppstå vid min. frekvens när min. frekvens i förhållande till den hydrauliska belastningen ger ett högre tryck än det önskade. I ett system med flera invertrar är detta problem begränsat till den första pumpen som startar eftersom övriga arbetar på följande sätt: När föregående pump har nått max. frekvens startar nästa pump med min. frekvens och istället regleras frekvensen för pumpen med max. frekvens. Genom att frekvensen sänks hos pumpen med max. frekvens (naturligtvis inom gränsen för min. frekvens) erhålls det en altemnerande pumpstart som respekterar min. frekvensen utan att skapa övertryck.

4.5.1 Tilldelning av startordning

Vid varje systemstart tilldelas varje inverter en startordning. Utifrån denna skapas invertrarnas start i följd. Startordningen ändras vid behov under användningen med hjälp av följande två algoritmer:

- Max. drifttid uppnådd
- Max. avställningstid uppnådd

4.5.1.1 Max. drifttid

Utifrån parametern ET (max. drifttid) - varje inverter har ett räkneverk för drifttiden - uppdateras omstartordningen enligt följande algoritm:

- Om minst hälften av värdet för ET har överskridits, aktiveras altermningen av prioritet vid den första avstängningen av invertern (alternering i standbyläge).
- Om värdet för ET nås utan något stopp, stängs invertern oundvikligen av och sätts till min. prioritet för omstart (alternering under drift).



Om parametern ET (max. drifttid) är inställd på 0 sker en altermning av startordningen vid varje omstart.

Se ET: Tid för altermning, kap. 6.6.9.

4.5.1.2 Max. avställningstid uppnådd

Systemet med flera invertrar har en algoritm mot stillastående vars syfte är att upprätthålla pumpprestandan och pumpvätskans skick. Den tillåter en rotation av pumpningsordningen så att samtliga pumpar tillför minst 1 minuts flöde var 23:e timme. Detta sker oavsett inverterkonfiguration (aktivera eller reserv). Altermningen av prioritet innebär att invertern som har stått stilla i 23 timmar ges max. prioritet i startordningen. Det medför att den är den första som startas så fort det finns behov av tillfört flöde. De invertrar som är konfigurerade som reserv har företräde framför de andra. Algoritmen upphör när invertern har tillfört minst 1 minuts flöde. Efter ingreppet mot stillastående återförs invertern till min. prioritet om den är konfigurerad som reserv. Detta för att skydda mot slitage.

4.5.2 Reserver och antal invertrar som deltar i pumpningen

Systemet med flera invertrar läser av hur många invertrar som är anslutna i kommunikationen och kallar detta antal för N.

Utifrån parametrarna NA och NC bestäms det sedan hur många och vilka invertrar som ska arbeta i ett visst ögonblick.

NA står för antalet invertrar som deltar i pumpningen. NC står för max. antal invertrar som kan arbeta samtidigt.

Om det i en kedja finns NA aktiva invertrar och NC samtidiga invertrar, och NC är mindre än NA, innebär det att max. NC invertrar startar samtidigt och att dessa invertrar altermnerar mellan NA invertrar. Om en inverter företrädesvis är konfigurerad som reserv hamnar den sist i startordningen. Om det t.ex. finns tre invertrar och en av dessa är konfigurerad som reserv startar den som tredje inverter. Om inställningen istället är NA=2 startar inte reserven om inte det blir fel på en av de två aktiva invertrarna.

Se även beskrivningen av parametrarna.

NA: Aktiva invertrar, kap. 6.6.8.1.

NC: Samtidiga invertrar, kap. 6.6.8.2.

IC: Konfiguration av reserv, kap. 6.6.8.3.

5 START OCH IDRIFTTAGANDE

5.1 Första starten

Efter att installationen av hydraul- och elsystemet (kapitel 2 INSTALLATION) har utförts korrekt och du har läst bruksanvisningen går det att mata invertern. Endast vid den första starten, och efter den inledande presentationen, visas feltilståndet EC med meddelandet om att ställa in de parametrar som erfordras för att styra elpumpen. Invertern startar då inte. Det räcker att ställa in värdet för märkströmmen i [A] för den använda elpumpen för att frigöra apparaten. Om systemet erfordrar andra inställningar än standardinställningarna (se kap. 8.2) innan pumpen startas, är det lämpligt att först utföra de nödvändiga ändringarna och därefter ställa in strömmen RC. På det sättet sker starten med lämplig inställning. Inställningarna av parametrarna kan göras när som helst. Det rekommenderas dock att endast utföra denna procedur när applikationens driftförhållanden äventyrar systemdelarnas oskadade skick. T.ex. pumpar som har en gräns för min. frekvens eller inte klarar torrkörningsperioder o.s.v.

Nedanstående steg gäller både för system med en inverter och system med flera invertrar. Vid ett system med flera invertrar är det först nödvändigt att ansluta sensorerna och kommunikationskablarna. Därefter startas en inverter i taget genom att arbetsmomentet för den första starten utförs för varje inverter. När samtliga invertrar i systemet har konfigurerats kan de matas.

5.1.1 Inställning av märkström

Gå till Installatörsmenyn från sidan med meddelandet EC, eller från huvudmenyn, och håll knapparna MODE, SET och - nedtryckta samtidigt tills RC visas på displayen. Under dessa förhållanden går det att öka och minska parametervärdet med knappen + respektive -. Ställ in strömmen enligt elpumpens bruksanvisning eller märkplåt (t.ex. 8,0 A).

När RC har ställts in och aktiverats genom nedtryckning av knappen SET eller MODE startar invertern pumpen. Detta under förutsättning att allt är korrekt installerat och det inte förekommer feltilstånd, blockering eller utlösta skydd.

OBSERVERA: INVERTERN STARTAR PUMPEN SÅ FORT **RC** HAR STÄLLTS IN.

5.1.2 Inställning av märkfrekvens

Tryck på MODE i Installatörsmenyn (om du har ställt in RC befinner du dig redan i menyn, i annat fall öppnas den som i föregående kap. 5.1.1) och bläddra i menyerna till FN. Ställ in frekvensen enligt elpumpens bruksanvisning eller märkplåt (t.ex. 50 [Hz]) med knapparna + och -.



En felaktig inställning av parametrarna RC och FN och en felanslutning kan orsaka felen OC och OF. Vid funktion utan flödessensor kan det genereras falska fel BL. Felaktig inställning av RC och FN kan även medföra att ingreppet av det amperometriska skyddet uteblir vilket medger en belastning över motorns säkerhetsgräns och kan orsaka skador på motorn.



En felaktig konfiguration av elmotorn med antingen stjärn- eller triangelanslutning kan orsaka skador på motorn.



En felaktig konfiguration av elpumpens driftfrekvens kan orsaka skador på elpumpen.

5.1.3 Inställning av rotationsriktning

Kontrollera att rotationsriktningen är korrekt när pumpen har startat (rotationsriktningen anges normalt med en pil på pumpstommen). Öppna helt enkelt en förbrukare för att starta motorn och kontrollera rotationsriktningen.

Ställ dig i samma meny som för RC (MODE, SET och - för att komma till Installatörsmeny), tryck på MODE och bläddra i menyerna till RT. Under dessa förhållanden går det att kasta om motorns rotationsriktning med knapparna + och -. Funktionen är aktiv även med tillslagen motor.

Gör följande om det inte går att se motorns rotationsriktning:

Tillvägagångssätt för att se motorns rotationsriktning

- Gå till parametern RT enligt beskrivningen ovan.
- Öppna en förbrukare och observera frekvensen på statusraden nedtill på sidan. Ställ in förbrukaren så att det erhålls en lägre driftfrekvens än märkfrekvensen för pumpen FN.
- Ändra parametern RT (utan att ändra uttaget) genom att trycka på knapparna + och - och observera frekvensen FR på nytt.
- Korrekt värde för parameter RT kräver en lägre frekvens FR med oförändrat uttag.

5.1.4 Inställning av tryckbörvärde

Tryck på och håll knapparna MODE och SET nedtryckta samtidigt i huvudmenyn tills SP visas på displayen. Under dessa förhållanden går det att öka och minska det erforderliga tryckvärdet med knappen + respektive -.

Inställningsområdet beror på den använda sensorn.

Tryck på knappen SET för att komma tillbaka till huvudsidan.

5.1.5 System med flödessensor

Tryck på MODE i Installatörsmenyn (samma som används för att ställa in RC, RT och FN) och bläddra fram till FI.

Ställ in FI på 1 för funktion med flödessensor. Tryck på MODE för att bläddra till nästa parameter FD (rördiameter) och ställ in diametern [i inch] för det rör där flödessensorn är monterad.

Tryck på knappen SET för att komma tillbaka till huvudsidan.

5.1.6 System utan flödessensor

Tryck på MODE i Installatörsmenyn (samma som används för att ställa in RC, RT och FN) och bläddra fram till FI. Ställ in FI på 0 (standardvärde) för funktion utan flödessensor.

Det går att välja mellan två funktionssätt för att avläsa flödet när det inte finns någon flödessensor. Båda sätten ställs in med parametern FZ i Installatörsmenyn.

- Automatiskt (självinlärning): Oberoende flödesavkänning av systemet och automatisk reglering utifrån detta. Använd detta funktionssätt genom att ställa in FZ på 0.
- Funktionssätt med min. frekvens: I detta funktionssätt ställs avstängningsfrekvensen in på nollflöde. Använd denna typ av funktionssätt genom att placera markören på parametern FZ, stänga utloppet långsamt (så att det inte skapas övertryck) och läsa av frekvensvärdet som invertern stabiliseras på. Ställ in FZ på detta värde + 2.

Exempel: Om invertern stabiliseras på 35 Hz ska FZ ställas in på 37.



Ett för lågt värde för FZ kan skada pumparna allvarligt. I det fallet stannar nämligen invertern aldrig pumparna.



Ett för högt värde för FZ kan medföra att pumpen stängs av även vid flöde.



Ändringen av börvärdet för tryck kräver att värdet för FZ anpassas.



I system med flera invertrar utan flödessensor är inställningen av FZ enligt funktionssättet med min. frekvens den enda tillåtna.



De extra börvärdena deaktiveras om inte flödessensorn används ($FI = 0$) och FZ används med funktionssättet med min. frekvens ($FZ \neq 0$).

5.1.7 Inställning av andra parametrar

Efter den första starten går det vid behov även att ändra de andra förinställda parametrarna i de olika menyerna och enligt anvisningarna för de enskilda parametrarna (se kap. 6). Vanligast är följande: Tryck för omstart, förstärkningar för regleringen GI och GP, min. frekvens FL, väntetid p.g.a. vattenbrist TB o.s.v.

5.2 Lösning av typiska problem vid den första installationen

Fel	Möjliga orsaker	Åtgärder
Displayen visar EC	Pumpens ström (RC) ej inställd.	Ställ in parametern RC (se kap. 6.5.1).
Displayen visar BL	<ol style="list-style-type: none"> 1) Vattenbrist. 2) Pump ej fylld. 3) Frånkopplad flödessensor. 4) Inställning av ett för högt börvärde för pumpen. 5) Rotationsriktningen är fel. 6) Fel inställning av pumpens ström RC (*). 7) För låg max. frekvens (*). 8) Parameter SO ej korrekt inställd. 9) Parameter MP för min. tryck ej korrekt inställd. 	<ol style="list-style-type: none"> 1-2) Fyll pumpen och kontrollera att det inte är luft i röret. Kontrollera att insuget och ev. filter inte är igentäppta. Kontrollera att röret från pumpen till invertern inte är skadat eller läcker. 3) Kontrollera anslutningarna till flödessensorn. 4) Sänk börvärdet eller använd en pump som passar för systemkraven. 5) Kontrollera rotationsriktningen (se kap. 6.5.2). 6) Ställ in en korrekt ström för pumpen RC (* (se kap. 6.5.1). 7) Öka om det går FS eller sänk RC (* (se kap. 6.6.6). 8) Ställ in värdet för SO korrekt (se kap. 6.5.14) 9) Ställ in värdet för MP korrekt (se kap. 6.5.15)
Displayen visar BPx	<ol style="list-style-type: none"> 1) Frånkopplad trycksensor. 2) Defekt trycksensor. 	<ol style="list-style-type: none"> 1) Kontrollera anslutningen av trycksensorns kabel. 2) Byt ut trycksensorn.
Displayen visar OF	<ol style="list-style-type: none"> 1) Förbrukningen är för hög. 2) Pumpen är blockerad. 3) Pumpen förbrukar mycket ström vid starten. 	<ol style="list-style-type: none"> 1) Kontrollera om anslutningen är en stjärn- eller triangelanslutning. Kontrollera att motorn inte förbrukar mer ström än max. strömtillförsel av invertern. Kontrollera att samtliga motorfaser är anslutna. 2) Kontrollera att rotorn eller motorn inte är blockerade eller bromsas av främmande föremål. Kontrollera anslutningen av motorfaserna. 3) Minska accelerationsparametern AC (se kap. 6.6.11).
Displayen visar OC	<ol style="list-style-type: none"> 1) Pumpens ström är felaktigt inställd (RC). 2) Förbrukningen är för hög. 3) Pumpen är blockerad. 4) Rotationsriktningen är fel. 	<ol style="list-style-type: none"> 1) Ställ in RC med korrekt ström för stjärn- eller triangelanslutning. Typen av anslutning anges på motorns märkplåt (se kap. 6.5.1). 2) Kontrollera att samtliga motorfaser är anslutna. 3) Kontrollera att rotorn eller motorn inte är blockerade eller bromsas av främmande föremål. 4) Kontrollera rotationsriktningen (se kap. 6.5.2).
Displayen visar LP	<ol style="list-style-type: none"> 1) Låg nätspänning. 2) För högt spänningsfall på linjen. 	<ol style="list-style-type: none"> 1) Kontrollera att linjespänningen är korrekt. 2) Kontrollera elkablarnas tvärsnitt (se kap. 2.2.1).
Regleringstryck högre än SP	Inställningen av FL är för hög.	Minska min. driftfrekvens FL (om elpumpen tillåter det).
Displayen visar SC	Kortslutning mellan faserna.	Försäkra dig om att motorn är hel och kontrollera anslutningarna till motorn.
Pumpen stannar aldrig	<ol style="list-style-type: none"> 1) Inställningen av gränsen för min. flöde FT är för låg. 2) Inställningen av en min. avstängningsfrekvens FZ är för låg (*). 3) Avläsningstiden är för kort (*). 4) Instabil tryckreglering (*). 5) Inkompatibel användning (*). 	<ol style="list-style-type: none"> 1) Ställ in en högre gräns för FT. 2) Ställ in en högre gräns för FZ. 3) Vänta för självinläring (*) eller kör en snabb självinläring (se kap. 6.5.9.1.1) 4) Korrigera GI och GP (* (se kap. 6.6.4 och 6.6.5). 5) Kontrollera att systemet uppfyller användningsförhållandena utan flödessensor (* (se kap. 6.5.9.1). Prova ev. att göra en nollställning (MODE, SET, + och -) för att göra en ny beräkning av förhållandena utan flödessensor.
Pumpen stannar även när det inte är önskvärt	<ol style="list-style-type: none"> 1) Avläsningstiden är för kort (*). 2) Inställningen av en min. frekvens FL är för hög (*). 3) Inställningen av en min. avstängningsfrekvens FZ är för hög (*). 	<ol style="list-style-type: none"> 1) Vänta för självinläring (*) eller kör en snabb självinläring (se kap. 6.5.9.1.1). 2) Ställ om det går in en lägre FL (*). 3) Ställ in en lägre gräns för FZ
Systemet med flera inverterar startar inte	Strömmen RC har inte ställts in på en eller flera inverterar.	Kontrollera inställningen av strömmen RC på varje inverter.
Displayen visar: Tryck på + för att verkställa denna konfiguration	En eller flera inverterar har känsliga parametrar som inte är synkroniserade.	Tryck på knappen + på den inverter som har den senaste och korrekta konfigurationen av parametrarna.
Parametrarna verkställs inte i ett system med flera inverterar	<ol style="list-style-type: none"> 1) Olika lösenord. 2) Det finns konfigurationer som inte kan verkställas. 	<ol style="list-style-type: none"> 1) Starta inverterarna enskilt och mata in samma lösenord för alla eller radera lösenordet. Se kap. 6.6.16 2) Ändra konfigurationen tills den kan verkställas. Det är inte tillåtet att verkställa konfigurationen med FI = 0 och FZ = 0. Se kap 4.2.2.2
(*) Asterisken anger användning utan flödessensor		

Tabell 14: Problemlösning

6 DE ENSKILDA PARAMETRARNAS BETYDELSE

6.1 Användarmeny

Tryck på knappen MODE i huvudmenyn (eller använd valmenyn genom att trycka på + eller -) för att komma till ANVÄNDARMENY. Tryck återigen på knappen MODE inuti menyn för att visa följande parametrar efter varandra.

6.1.1 FR: Visning av rotationsfrekvens

Aktuell rotationsfrekvens i [Hz] med vilken elpumpen styrs.

6.1.2 VP: Visning av tryck

Systemtryck i [bar] eller [psi] beroende på det valda mätsystemet.

6.1.3 C1: Visning av fasström

Elpumpens fasström i [A].

Under symbolen för fasström C1 kan det visas en blinkande rund symbol. Denna symbol indikerar förlarmet om att max. tillåten ström kan komma att överskridas. Om symbolen blinkar regelbundet betyder det att motorns överströmsskydd förmodligen kommer att utlösas. I detta fall är det lämpligt att kontrollera korrekt inställning av max. pumpström RC (se kap. 6.5.1) och anslutningarna till elpumpen.

6.1.4 PO: Visning av effekttillförsel

Elpumpens effekttillförsel i [kW].

Under symbolen för den uppmätta effekten PO kan det visas en blinkande rund symbol. Denna symbol indikerar förlarmet om att max. tillåten effekt kan komma att överskridas.

6.1.5 SM: Systemmonitor

Visar systemstatusen när det är ett system med flera invertrar. Finns ingen kommunikation visas en ikon för att kommunikationen saknas eller är bruten. Om det finns flera invertrar som är anslutna till varandra visas en ikon för var och en av dessa invertrar. Ikonen har en pumpsymbol och under denna står tecken för pumpstatusen. Innehållet i Tabell 15 visas beroende på driftstatusen.

Visning av systemet		
Status	Ikon	Information om statusen under ikonen
Inverter i drift	Symbolen för pumpen roterar	Utstyrd frekvens med tre siffror
Inverter i standby	Stillastående symbol för pump	SB
Inverterfel	Stillastående symbol för pump	F

Tabell 15: Visning av systemmonitor SM

Om invertern är konfigurerad som reserv visas den övre delen av ikonerna med motorn i färg. Visningen motsvarar den i Tabell 15 förutom att F visas istället för SB om motorn står stilla. Om en eller flera invertrar saknar inställning av RC visas ett A istället för informationen om statusen (under samtliga ikoner för de invertrar som finns) och systemet startar inte.



För att ge mer plats åt visningen av systemet visas inte namnet på parametern SM utan istället texten "system" centrerat under menynamnet.

6.1.6 VE: Visning av version

Hård- och mjukvaruversion som apparaten är utrustad med.

6.2 Monitormeny

Tryck på och håll knapparna SET och - nedtryckta samtidigt i 2 sekunder i huvudmenyn eller använd valmenyn och tryck på + eller - för att komma till MONITORMENY.

Tryck på knappen MODE inuti menyn för att visa följande parametrar efter varandra.

6.2.1 VF: Visning av flöde

Visar det omedelbara flödet i [L/min] eller [gal/min] beroende på det valda mätsystemet. Väljs funktion utan flödessensor visas ett dimensionslöst flöde.

6.2.2 TE: Visning av slutstegens temperatur

6.2.3 BT: Visning av kretskortets temperatur

6.2.4 FF: Visning av larmlista

Visning i kronologisk ordning av fel som har uppstått under systemets funktion.

Under symbolen FF visas två siffror x/y som anger det visade felet (x) respektive det totala antalet fel (y). Till höger om dessa siffror visas en indikation om typen av visat fel.

Använd knapparna + och - för att bläddra i larmlistan: Tryck på knappen - för att bläddra tillbaka i larmlistan fram till det äldsta felet. Tryck på knappen + för att bläddra framåt i larmlistan fram till det senaste felet.

Felen visas i kronologisk ordning med start från det äldsta x=1 till det senaste x=y. Max. antal fel som kan visas är 64. När detta antal har uppnåtts börjar de äldsta felen att skrivas över.

Denna menypost visar larmlistan men tillåter inte nollställning. Nollställningen kan endast utföras med aktuellt kommando från posten RF i SERVICEMENY.

Varken en manuell nollställning eller avstängning av apparaten, inte heller en återställning till standardvärdena, raderar larmlistan. Endast ovanstående procedur medför en radering.

6.2.5 CT: Displayens kontrast

Ställer in displayens kontrast.

6.2.6 LA: Språk

Visning på ett av följande språk:

- Italienska
- Engelska
- Franska
- Tyska
- Spanska
- Holländska
- Svenska
- Turkiska
- Slovakiska
- Rumänska

6.2.7 HO: Drifftimmar

Anger inverterns respektive pumpens drifftimmar på två rader.

6.3 Börvärdesmeny

Tryck på och håll knapparna MODE och SET nedtryckta samtidigt i huvudmenyn tills SP visas på displayen (eller använd valmenyn och tryck på knappen + eller -).

Det går att öka och minska trycket för tryckstegring av systemet med knappen + respektive -.

Tryck på knappen SET för att gå ur aktuell meny och komma tillbaka till huvudmenyn.

Systemets drifttryck ställs in i denna meny.

Inställningsområdet beror på den använda sensorn (se PR: Trycksensor, kap. 6.5.7) och varierar enligt Tabell 16. Trycket kan visas i [bar] eller [psi] beroende på det valda mätsystemet.

Regleringstryck		
Typ av sensor som används	Regleringstryck [bar]	Regleringstryck [psi]
16 bar	1,0 - 15,2	14 - 220
25 bar	1,0 - 23,7	14 - 344
40 bar	1,0 - 38,0	14 - 551

Tabell 16: Max. Regleringstryck

6.3.1 SP: Inställning av tryckbörvärde

Tryck som används för tryckstegring av systemet om funktionerna för inställning av hjälpptryck inte är aktiva.

6.3.2 Inställning av hjälpptryck

Invertern kan variera tryckets börvärde utifrån ingångarnas status. Det går att ställa in upp till fyra hjälpptryck för totalt fem olika börvärden. Se kap. 2.2.4.2, för elanslutningen. Se kap 6.6.13.3 för mjukvaruinställningarna.



Om flera funktioner för hjälpptryck som är förknippade med flera ingångar är aktiva samtidigt, ser invertern till att det tryck erhålls som är lägst av de aktiverade.



De extra börvärdena deaktiveras om inte flödessensorn används (FI = 0) och FZ används med funktionssättet med min. frekvens (FZ ≠ 0).

6.3.2.1 P1: Inställning av hjälpptryck 1

Tryck till vilket tryckstegringen av systemet sker om funktionen för hjälpptryck på ingång 1 aktiveras.

6.3.2.2 P2: Inställning av hjälpptryck 2

Tryck till vilket tryckstegringen av systemet sker om funktionen för hjälpptryck på ingång 2 aktiveras.

6.3.2.3 P3: Inställning av hjälpptryck 3

Tryck till vilket tryckstegringen av systemet sker om funktionen för hjälpptryck på ingång 3 aktiveras.

6.3.2.4 P4: Inställning av hjälpptryck 4

Tryck till vilket tryckstegringen av systemet sker om funktionen för hjälpptryck på ingång 4 aktiveras.



Trycket för omstart av pumpen är förutom att vara förknippat med inställt tryck (SP, P1, P2, P3, P4) även förknippat med RP. RP uttrycker trycksänkningen i förhållande till SP (eller ett hjälpptryck om det är aktiverat) som orsakar starten av pumpen.

*Exempel: SP = 3,0 [bar]; RP = 0,5 [bar]; ingen funktion för hjälpptryck aktiv:
Under normalt funktionssätt är systemet trycksatt till 3,0 [bar].
Elpumpen startar om när trycket sjunker under 2,5 [bar].*



Inställning av ett tryck (SP, P1, P2, P3, P4) som är för högt i förhållande till pumpprestandan kan orsaka falska fel för vattenbrist BL. I dessa fall ska du sänka det inställda trycket eller använda en pump som lämpar sig för systembehoven.

6.4 Manuell meny

Tryck på och håll knapparna SET, + och - nedtryckta samtidigt i huvudmenyn tills FP visas på displayen (eller använd valmenyn och tryck på knappen + eller -).

Menyn används för att visa och ändra olika konfigurationsparametrar: Knappen MODE används för att bläddra i menysidorna. Knappen + respektive - används för att öka respektive minska värdet för den aktuella parametern. Tryck på knappen SET för att gå ur aktuell meny och komma tillbaka till huvudmenyn.



Det går alltid att utföra följande kommandon vid manuellt funktionssätt, oavsett vilken parameter som visas:

Tillfällig start av elpumpen

Tryck samtidigt på knapparna MODE och + för att starta pumpen vid frekvensen FP. Driftstatusen förblir oförändrad så länge knapparna hålls nedtryckta.

När kommandot för pump ON eller pump OFF aktiveras, visas detta på displayen.

Start av pumpen

Tryck samtidigt på knapparna MODE, - och + i 2 sekunder för att starta pumpen vid frekvensen FP. Driftstatusen förblir oförändrad tills du trycker på knappen SET. Nästa nedtryckning av knappen SET gör att du går ur Manuell meny.

När kommandot för pump ON eller pump OFF aktiveras, visas detta på displayen.

Omkastning av rotationsriktning

Tryck samtidigt på knapparna SET och - i minst 2 sekunder för att byta elpumpens rotationsriktning. Funktionen är aktiv även med tillslagen motor.

6.4.1 FP: Inställning av testfrekvens

Visar testfrekvensen i [Hz] och tillåter att den ställs in med knapparna + och -. Standardvärdet är FN - 20 % och kan ställas in mellan 0 och FN.

6.4.2 **VP: Visning av tryck**

Systemtryck i [bar] eller [psi] beroende på det valda mätsystemet.

6.4.3 **C1: Visning av fasström**

Elpumpens fasström i [A].

Under symbolen för fasström C1 kan det visas en blinkande rund symbol. Denna symbol indikerar förlarmet om att max. tillåten ström kan komma att överskridas. Om symbolen blinkar regelbundet betyder det att motorns överströmsskydd förmodligen kommer att utlösas. I detta fall är det lämpligt att kontrollera korrekt inställning av max. pumpström RC (se kap. 6.5.1) och anslutningarna till elpumpen.

6.4.4 **PO: Visning av effekttillförsel**

Elpumpens effekttillförsel i [kW].

Under symbolen för den uppmätta effekten PO kan det visas en blinkande rund symbol. Denna symbol indikerar förlarmet om att max. tillåten effekt kan komma att överskridas.

6.4.5 **RT: Inställning av rotationsriktning**

Om elpumpens rotationsriktning är fel kan den kastas om genom att denna parameter ändras. Tryck på knapparna + och - i denna menypost för att aktivera och visa de två möjliga statusarna 0 eller 1. Fassekvensen visas på displayen på kommentarsraden. Funktionen är aktiv även med tillslagen motor. Gör följande om det inte går att se motorns rotationsriktning i manuellt funktionssätt:

- Starta pumpen vid frekvensen FP (tryck på MODE och + eller MODE, + och -).
- Öppna en förbrukare och observera trycket.
- Ändra parametern RT (utan att ändra uttaget) och observera trycket på nytt.
- Korrekt värde för parameter RT ger ett högre tryck.

6.4.6 **VF: Visning av flöde**

Väljer du flödessensorn går det att visa flödet i vald måttenhet. Måttenheten kan vara i [L/min] eller [gal/min] (se kap. 6.5.8). Vid funktion utan flödessensor visas --.

6.5 **Installatörsmeny**

Tryck på och håll knapparna MODE, SET och - nedtryckta samtidigt i huvudmenyn tills RC visas på displayen (eller använd valmenyn och tryck på knappen + eller -). Menyn används för att visa och ändra olika konfigurationsparametrar: Knappen MODE används för att bläddra i menysidorna. Knappen + respektive - används för att öka respektive minska värdet för den aktuella parametern. Tryck på knappen SET för att gå ur aktuell meny och komma tillbaka till huvudmenyn.

6.5.1 **RC: Inställning av elpumpens märkström**

Märkström [i A] som förbrukas av en pumpfas. På modeller med enfaselnät måste motorns strömförbrukning ställas in om motorn matas av en trefas treledarkabel på 230 V. På modeller med 400 V trefaselnät måste motorns strömförbrukning ställas in om motorn matas av en trefas treledarkabel på 400V.

Om den inställda parametern är lägre än den korrekta visas felet OC under funktionen så fort den inställda strömmen överskrids en viss tid.

Om den inställda parametern är högre än den korrekta utlöser det amperometriska skyddet först efter att motorns säkerhetströskel har överskridits.



Vid den första starten och vid återställningen till standardvärdena är RC inställd till 0,0 [A] och måste ställas in till korrekt värde. I annat fall startar inte apparaten och visar felmeddelandet EC.

6.5.2 **RT: Inställning av rotationsriktning**

Om elpumpens rotationsriktning är fel kan den kastas om genom att denna parameter ändras. Tryck på knapparna + och - i denna menypost för att aktivera och visa de två möjliga statusarna 0 eller 1. Fassekvensen visas på displayen på kommentarsraden. Funktionen är aktiv även med tillslagen motor. Gör följande om det inte går att se motorns rotationsriktning:

- Öppna en förbrukare och observera frekvensen.
- Ändra parametern RT (utan att ändra uttaget) och observera frekvensen FR på nytt.
- Korrekt värde för parameter RT kräver en lägre frekvens FR med oförändrat uttag.

OBSERVERA: På några elpumpar varierar frekvensen endast lite i de två fallen och det kan därför vara svårt att förstå vilken som är korrekt rotationsriktning. I dessa fall kan ovanstående test upprepas men istället för att observera frekvensen kan du försöka att observera fasströmförbrukningen (parameter C1 i Användarmeny). Korrekt värde för parameter RT kräver en lägre fasström C1 med oförändrat uttag.

6.5.3 **FN: Inställning av märkfrekvens**

Denna parameter definierar elpumpens märkfrekvens och kan ställas in på mellan min. 50 [Hz] och max. 200 [Hz].

Tryck på knappen + eller - för att välja önskad frekvens med start från 50 [Hz].

Värdena 50 och 60 [Hz] är vanligast och har därför företräde vid valet. När du ställer in en frekvens och kommer till 50 eller 60 [Hz] stannar ökningen eller minskningen. För att kunna ändra frekvensen från ett av dessa värden måste du släppa alla knappar och trycka på knappen + eller - i minst 3 sekunder.

ANMÄRKNING: Vid den första starten och vid återställningen till standardvärdena är FN inställd på 50 [Hz] och måste ställas in på korrekt värde som anges på elpumpen.

Varje ändring av FN tolkas som ett systembyte vilket gör att FS, FL och FP automatiskt ändras i förhållande till inställd FN. Vid varje variation av FN ska du kontrollera så att FS, FL och FP inte har omdimensionerats på ett oönskat sätt.

6.5.4 **OD: Typ av system**

Möjliga värden är 1 och 2 för styvt respektive böjligt system.

Invertern levereras med funktionssätt 1 som passar de flesta system. I händelse av ev. trycksvängningar som inte kan stabiliseras ska du använda parametrarna GI och GP för att gå över till funktionssätt 2.

VIKTIGT: Även värdena för regleringsparametrarna **GP** och **GI** ändras i de två konfigurationerna. Dessutom finns de inställda värdena för GP och GI i funktionssätt 1 i ett annat minne än de inställda värdena för GP och GI i funktionssätt 2. Värdet för GP i funktionssätt 1 ersätts t.ex. därför av värdet för GP i funktionssätt 2 vid övergången till funktionssätt 2 men sparas och finns kvar vid återgången till funktionssätt 1. Samma värde som visas på displayen har olika betydelse i de olika funktionssätten eftersom regleringsalgoritmen är annorlunda.

6.5.5 **RP: Inställning av trycksänkning för omstart**

Uttrycker trycksänkningen i förhållande till värdet för SP som orsakar omstarten av pumpen.

Om tryckbörvärdet exempelvis är 3,0 [bar] och RP är 0,5 [bar] sker omstarten vid 2,5 [bar].

RP kan normalt ställas in mellan min. 0,1 och max. 5 [bar]. Det kan i speciella fall (exempelvis för ett lägre börvärde än RP) begränsas automatiskt.

SVENSKA

För att underlätta visas trycket för omstart även under symbolen RP på sidan för inställning av RP (se Fig. 17).



Fig. 17: Inställning av tryck för omstart

6.5.6 AD: Konfiguration av adress

Har endast betydelse vid flera invertrar. Ställer in kommunikationsadressen som invertern ska tilldelas. Möjliga värden: automatisk tilldelning (standard) eller adress som tilldelas manuellt.

Adresserna som ställs in manuellt kan anta värden mellan 1 och 8. Konfigurationen av adresserna måste vara samma för samtliga invertrar som bildar en enhet: Antingen helt automatisk eller helt manuell. Det får inte ställas in samma adresser.

Både vid blandad tilldelning av adresser (några manuella och några automatiska) och vid dublettadresser signaleras ett fel. Felsignaleringen visar ett blinkande E istället för apparatens adress.

Vid automatisk tilldelning tilldelas adresser varje gång systemet startas. Adresserna kan vara olika från föregående gång men det säger inget om huruvida funktionen är korrekt.

6.5.7 PR: Trycksensor

Inställning av typ av använd trycksensor. Denna parameter medger val av en trycksensor av ratiometrisk typ eller med ström. Det går att välja olika skalvärden för de två typerna av sensorer. Väljer du en sensor av ratiometrisk typ (standard) måste ingång Press 1 användas för anslutningen av sensorn. Använder du en sensor med ström 4 - 20 mA måste du använda skruvklämmorna i kopplingsplinten med ingångarna.

(Se Anslutning av trycksensor, kap. 2.2.3.1.)

Inställning av trycksensor				
Värde PR	Typ av sensor	Indikation	Skalvärde [bar]	Skalvärde [psi]
0	6.6 Ratiometrisk (0-5V)	501 R 16 bar	16	232
1	6.7 Ratiometrisk (0-5V)	501 R 25 bar	25	363
2	6.8 Ratiometrisk (0-5V)	501 R 40 bar	40	580
3	4 - 20 mA	4 - 20 mA 16 bar	16	232
4	4 - 20 mA	4 - 20 mA 25 bar	25	363
5	4 - 20 mA	4 - 20 mA 40 bar	40	580

Tabell 17: Inställning av trycksensor



Inställningen av trycksensorn beror inte på trycket som önskas uppnås utan på den sensor som monteras i systemet.

6.5.8 MS: Mätssystem

Ställer in mätsystemet på internationell eller imperial måttenhet. De använda parametrarna visas i Tabell 18.

Visade måttenheter		
Parameter	Internationell måttenhet	Imperial måttenhet
Tryck	bar	psi
Temperatur	°C	°F
Flöde	L/min	gal/min

Tabell 18: Mätssystem

6.5.9 FI: Inställning av flödessensor

Medger inställning av funktionen enligt Tabell 19.

Inställning av flödessensor		
Värde	Typ av användning	Anmärkningar
0	Utan flödessensor	standard
1	Specifik flödessensor för en inverter (F3.00)	
2	Specifik flödessensor för flera invertrar (F3.00)	
3	Manuell inställning för en vanlig flödessensor med impulser för en inverter	
4	Manuell inställning för en vanlig flödessensor med impulser för flera invertrar	

Tabell 19: Inställning av flödessensor

Det går att specificera användning av flera sensorer vid funktion med flera invertrar.

6.5.9.1 Funktion utan flödessensor

Väljs inställningen utan flödessensor deaktiveras automatiskt inställningen av FK och FD eftersom parametrarna inte behövs. Meddelandet om deaktiverad parameter visas med en ikon i form av ett hänglås.

Det går att välja mellan två olika funktionssätt utan flödessensor med hjälp av parametern FZ (se kap. 6.5.12):

Funktionssätt med min. frekvens: Detta funktionssätt innebär att frekvensen (FZ) kan ställas in under vilken det anses vara nollflöde i systemet. I detta funktionssätt stannar elpumpen när rotationsfrekvensen sjunker under FZ en tid som motsvarar T2 (se kap. 6.6.3).

VIKTIGT: En felaktig inställning av FZ medför följande:

1. Om FZ är för hög kan elpumpen stängas av även vid flöde för att sedan starta om så fort trycket sjunker under trycket för omstart (se kap. 6.5.5). Det kan innebära upprepade starter och avstängningar mycket tätt inpå varandra.
2. Om FZ är för låg kan det hända att elpumpen aldrig stängs av även om det saknas flöde eller flödena är mycket låga. Denna situation kan orsaka skador på elpumpen p.g.a. överhettning.



Eftersom frekvensen för nollflöde FZ kan variera när börvärdet varierar är det viktigt att tänka på följande:

1. Kontrollera att det inställda värdet för FZ passar för det nya börvärdet varje gång börvärdet ändras.



De extra börvärdena deaktiveras om inte flödessensorn används (FI = 0) och FZ används med funktionssättet med min. frekvens (FZ ≠ 0).

OBSERVERA: Funktionssättet med min. frekvens är det enda tillåtna funktionssättet utan flödessensor för ett system med flera invertrar.

Funktionssätt med själv Anpassning: Detta funktionssätt består av en speciell och effektiv algoritm med själv Anpassning som i stort sett alltid medger problemfri funktion. Algoritmen inhämtar information och uppdaterar parametrarna under funktionen. För att erhålla optimal funktion är det lämpligt att inte utföra större återkommande utbyggnader av hydraulsystemet med stor skillnad på egenskaperna sinsemellan (t.ex. magnetventiler som omkopplar mellan olika hydrauliska sektorer med mycket skilda egenskaper sinsemellan) eftersom algoritmen anpassar sig efter en av dessa och inte ger de förväntade resultaten direkt vid övergången. Det är dock inget problem om systemet fortsätter att ha liknande egenskaper (längd, elasticitet och min. önskad kapacitet).

SVENSKA

Vid varje omstart eller nollställning av apparaten nollställs de självinlärda värdena. Det erfordras därför en viss tid för en ny anpassning.

Den använda algoritmen mäter olika känsliga parametrar och analyserar apparatens status för att känna av närvaron av och mängden flöde. Av denna anledning och för att undvika falska fel är det nödvändigt att utföra en korrekt inställning av parametrarna enligt följande:

- Försäkra dig om att det inte förekommer trycksvängningar i systemet under regleringen (vid ev. trycksvängningar ska du ställa in parametrarna GP och GI, kap. 6.6.4 och 6.6.5).
- Utför en korrekt inställning av strömmen RC.
- Ställ in ett lämpligt min. flöde FT.
- Ställ in en korrekt min. frekvens FL.
- Ställ in korrekt rotationsriktning.

OBSERVERA: Funktionssättet med självanpassning är inte tillåtet för ett system med flera invertrar.

VIKTIGT: Systemet kan känna av vattenbristen i båda funktionssätten genom att förutom att mäta effektfaktorn även mäta pumpens strömförbrukning och jämföra denna med parametern RC (se kap. 6.5.1). Om det ställs in en max. driftfrekvens FS som inte tillåter en strömförbrukning i närheten av strömmen vid full pumpbelastning, kan det uppstå falska fel om vattenbrist BL. I dessa fall kan följande åtgärd vidtas: Öppna förbrukarna tills frekvensen FS nås och läs av hur stor pumpens strömförbrukning är vid denna frekvens (lätt att avläsa på parametern C1 för fasström i Användarmeny). Ställ därefter in det avlästa strömvärdet som RC.

6.5.9.1.1 Snabb självinlärningsmetod för funktionssätt med självanpassning

Algoritmen för självinläring anpassar sig automatiskt efter olika system genom att inhämta information om hela systemet.

Du kan snabba på systemets inläring genom att använda proceduren för snabb självinläring:

- 1) Starta apparaten eller tryck samtidigt på knapparna MODE, SET, + och - i 2 sekunder om apparaten redan är på för att utföra en nollställning.
- 2) Gå till Installatörsmenyn (MODE, SET och -), ställ in posten FI på 0 (ingen flödessensor) och gå sedan vidare till posten FT i samma meny.
- 3) Öppna en förbrukare och kör pumpen.
- 4) Stäng förbrukaren långsamt till min. flöde (stängd förbrukare) och anteckna uppnådd frekvens när flödet har stabiliserats.
- 5) Vänta i 1 - 2 minuter på att kunna läsa av det simulerade flödet när motorn stängs av.
- 6) Öppna en förbrukare för att erhålla en frekvens som är 2 - 5 [Hz] högre än den tidigare avlästa frekvensen och vänta i 1 - 2 minuter på den nya avstängningen.

VIKTIGT: Metoden fungerar endast om det med den långsamma avstängningen av förbrukaren i punkt 4) går att få frekvensen att hålla sig på ett fast värde till avläsningen av flödet VF. Proceduren anses inte ha fungerat om frekvensen blir 0 [Hz] direkt efter avstängningen. I detta fall måste momenten upprepas från punkt 3), alternativt kan du låta apparaten utföra inläringen på egen hand på den ovan angivna tiden.

6.5.9.2 **Funktion med en fördefinierad specifik flödessensor**

Nedanstående gäller både för en sensor och flera sensorer.

Användning av flödessensorn medger mätning av flödet och möjligheten att fungera vid speciella användningsområden.

Väljer du en av de tillgängliga fördefinierade sensorerna är det nödvändigt att ställa in rördiametern i [inch] på sidan FD för avläsning av ett korrekt flöde (se kap. 6.5.10).

Väljer du en fördefinierad sensor deaktiveras automatiskt inställningen av FK. Meddelandet om deaktiverad parameter visas med en ikon i form av ett hänglås.

6.5.9.3 Funktion med en allmän flödessensor

Nedanstående gäller både för en sensor och flera sensorer.

Användning av flödessensorn medger mätning av flödet och möjligheten att fungera vid speciella användningsområden.

Denna inställning medger användning av en allmän flödessensor med impulser genom inställning av k-faktorn, d.v.s. omvandlingsfaktorn impulser/liter, i förhållande till sensorn och röret som den är monterad på. Detta funktionssätt kan vara användbart även när det används en av de fördefinierade sensorerna som du vill montera på ett rör vars diameter inte finns med på sidan FD. K-faktorn kan även användas när det monteras en fördefinierad sensor om du vill göra en exakt kalibrering av flödessensorn. Du behöver naturligtvis ha tillgång till en exakt flödesmätare. Inställningen av k-faktorn utförs på sidan FK (se kap. 6.5.11).

Väljer du en allmän flödessensor deaktiveras automatiskt inställningen av FD. Meddelandet om deaktiverad parameter visas med en ikon i form av ett hänglås.

6.5.10 FD: Inställning av rördiameter

Diameter i [inch] på röret där flödessensorn har monterats. Rördiametern kan endast ställas in om det har valts en fördefinierad flödessensor.

Om FI är inställd på manuell inställning av flödessensorn eller om du har valt funktion utan flöde är parametern FD blockerad. Meddelandet om deaktiverad parameter visas med en ikon i form av ett hänglås.

Inställningsområdet ligger mellan $\frac{1}{2}$ - 24".

Rören och flänsarna på vilka flödessensorn monteras kan med oförändrad diameter vara av olika material och fabrikat. Genomströmningstvårsnitten kan därför skilja sig lätt åt. Vid beräkningarna av flödet används medelvärden för omvandlingen så att de ska fungera med samtliga typer av rör. Detta kan medföra en liten felaktighet vid avläsningen av flödet. Det avlästa värdet kan avvika med en lite procentsats. Användaren kan göra följande vid behov av en noggrannare avläsning: Montera ett testinstrument i form av en flödesmätare på röret, ställ in FI som manuell inställning, ändra k-faktorn tills invertern har samma avläsning som testinstrumentet (se kap. 6.5.11). Samma sak gäller vid ett rör som inte har standarddiameter. I det fallet kan du göra följande: Ange antingen närmaste diameter och acceptera felet eller gå vidare med inställningen av k-faktorn t.ex. genom att estimerar värdet med hjälp av Tabell 20.



Fel inställning av FD orsakar en felaktig avläsning av flödet med ev. avstängningsproblem.



Ett felaktigt val av rördiametern dit flödessensorn ska anslutas kan orsaka felaktiga avläsningar av flödet och driftstörningar hos systemet.

Exempel: Om flödessensorn ansluts till en rörbit DN 100 är min. flödet som sensorn F3.00 kan avläsa 70,7 L/min. Vid lägre flöde än detta stänger invertern av pumpen även om flödet är högt, t.ex. 50 L/minn.

6.5.11 FK: Inställning av omvandlingsfaktor impulser/liter

Uttrycker antalet impulser i förhållande till flödet av en liter vätska. Karakteristisk för den använda sensorn och diametern på röret på vilket sensorn är monterad.

Om det finns en allmän flödessensor med utgång med impulser ska FK ställas in i enlighet med bruksanvisningen från sensortillverkaren.

Om FI är inställd för en specifik sensor av de fördefinierade sensorerna eller om du har valt funktion utan flöde är parametern blockerad. Meddelandet om deaktiverad parameter visas med en ikon i form av ett hänglås.

Inställningsområdet ligger mellan 0,01 - 320,00 impulser/liter. Parametern aktiveras vid nedtryckningen av knappen SET eller MODE. Värdena för flöde som kommer fram vid inställningen av rördiametern FD kan avvika lätt från det uppmätta verkliga flödet p.g.a. den genomsnittliga omvandlingsfaktorn som används vid beräkningarna enligt beskrivningen i kap. 6.5.10. FK kan även användas med en av de fördefinierade sensorerna, både för att arbeta med rördiametrar som inte är standard och för att göra en kalibrering.

SVENSKA

Tabell 20 anger k-faktorn som används av invertern utifrån rördiametern när sensorn F3.00 används.

Tabell över överensstämmelser för diametrar och k-faktor för flödessensor F3.00				
Rördiameter [inch]	Invändig rördiameter DN	K-faktor	Min. flöde L/min	Max. flöde L/min
1/2	15	225.0	1.6	85
3/4	20	142.0	2.8	151
1	25	90.0	4.4	236
1 1/4	32	60.7	7.2	386
1 1/2	40	42.5	11.3	603
2	50	24.4	17.7	942
2 1/2	65	15.8	29.8	1592
3	80	11.0	45.2	2412
3 1/2	90	8.0	57.2	3052
4	100	6.1	70.7	3768
5	125	4.0	110.4	5888
6	150	2.60	159.0	8478
8	200	1.45	282.6	15072
10	250	0.89	441.6	23550
12	300	0.60	635.9	33912
14	350	0.43	865.5	46158
16	400	0.32	1130.4	60288
18	450	0.25	1430.7	76302
20	500	0.20	1766.3	94200
24	600	0.14	2543.4	135648

Tabell 20 Rördiametrar, omvandlingsfaktor FK, min. och max. tillåtet flöde

OBSERVERA: Läs alltid tillverkarens monteringsanvisningar och anvisningar om kompatibiliteten mellan flödessensorn och inverterns elektriska parametrar samt anslutningarnas exakta överensstämmelse. En felaktig inställning orsakar en felaktig avläsning av flödet med risk för problem med oönskad avstängning eller oavbruten funktion utan någon avstängning alls.

6.5.12 FZ: Inställning av frekvens för nollflöde

Uttrycker frekvensen under vilken det anses vara nollflöde i systemet.

Den kan endast ställas in då FI är inställd på att fungera utan flödessensor. Om FI är inställd på att fungera med en flödessensor är parametern FZ blockerad. Meddelandet om deaktiverad parameter visas med en ikon i form av ett hänglås.

Om du ställer in FZ = 0 Hz använder invertern funktionssättet med självanpassning. Om du istället ställer in FZ ≠ 0 Hz använder invertern funktionssättet med min. frekvens (se kap. 6.5.9.1).

6.5.13 FT: Inställning av gräns för avstängning

Ställer in en gräns för min. flöde under vilket invertern stänger av elpumpen om det finns tryck.

Denna parameter används både vid funktion utan flödessensor och med flödessensor men de två parametrarna är olika. Det innebär att även om inställningen av FI ändras så förblir FT alltid i överensstämmelse med typen av funktion utan att de två värdena skrivs över. Vid funktion med flödessensor är parametern FT en måttenhet (L/min eller gal/min) medan den är en dimensionslös storhet vid funktion utan flödessensor.

Förutom att visa värdet för avstängningsflödet FT som ska ställas in visar sidan även det uppmätta flödet för att underlätta användningen. Det uppmätta flödet visas i en markerad ruta under namnet på parametern FT och har förkortningen fl. Vid funktion utan flödessensor är det visade min. flödet fl i rutan inte tillgängligt direkt utan det kan ta några minuters funktion för att beräkna det.

OBSERVERA: Ställer du in ett för högt värde för FT kan det ske oönskade avstängningar, likaledes kan ett för lågt värde orsaka en oavbruten funktion utan någon avstängning alls.

6.5.14 SO: Faktor för torrkörning

Ställer in en min. gräns för faktorn för torrkörning under vilken det avkänns vattenbrist. Faktorn för torrkörning är en dimensionslös parameter från kombinationen av pumpens strömförbrukning och effektfaktor. Tack vare denna parameter går det att korrekt fastställa när en pump har luft i rotern eller avbrutet flöde vid insuget.

Denna parameter används i samtliga system med flera inverterar och i samtliga system utan flödessensor. SO är blockerad och deaktiverad vid funktion med en ensam inverter och med flödessensor.

För att underlätta en ev. inställning anges den direkt uppmätta faktorn för torrkörning på sidan (förutom värdet för min. faktorn för torrkörning SO som ska ställas in). Det uppmätta värdet visas i en markerad ruta under namnet på parametern SO och har förkortningen SOm.

I konfigurationen med flera inverterar är SO en parameter som kan verkställas mellan de olika inverterarna men den är ingen känslig parameter, d.v.s. den behöver inte vara samma på samtliga inverterar. När det avkänns en ändring av SO blir du tillfrågad om du vill verkställa värdet på samtliga de inverterar som finns.

6.5.15 MP: Min. tryck för avstängning p.g.a. vattenbrist

Ställer in ett min. tryck för avstängning p.g.a. vattenbrist. Om systemets tryck blir lägre än trycket MP signaleras vattenbrist.

Denna parameter används i samtliga system utan flödessensor. MP är blockerad och deaktiverad vid funktion med flödessensor.

Standardvärdet för MP är 0,0 bar och kan ställas in på upp till 5,0 bar.

Om MP=0 (standard) avkänns torrkörningen av flödessensorn eller faktorn för torrkörning SO. Om MP inte är 0 avkänns vattenbristen vid ett lägre tryck än MP.

För att ett larm om vattenbrist ska avkännas måste trycket sjunka under värdet för MP tiden TB (se kap. 6.6.1).

I en konfiguration med flera inverterar är MP en känslig parameter. Den behöver därför vara samma över hela inverterkommunikationskedjan. Ändras parametern, verkställs automatiskt ändringen på samtliga inverterar.

6.6 Servicemeny

Tryck på och håll knapparna MODE, SET och + nedtryckta samtidigt i huvudmenyn tills TB visas på displayen (eller använd valmenyn och tryck på knappen + eller -). Menyn används för att visa och ändra olika konfigurationsparametrar: Knappen MODE används för att bläddra i menysidorna. Knappen + respektive - används för att öka respektive minska värdet för den aktuella parametern. Tryck på knappen SET för att gå ur aktuell meny och komma tillbaka till huvudmenyn.

6.6.1 TB: Väntetid för blockering p.g.a. vattenbrist

Med inställningen av väntetiden för blockering p.g.a. vattenbrist går det att välja den tid (i sekunder) som invertern använder innan den signalerar vattenbrist i elpumpen.

Det kan vara användbart att ändra denna parameter när det noteras en fördröjning mellan starten av elpumpen och starten av pumpningen. Ett exempel kan vara ett system där elpumpens sugledning är speciellt lång och har något litet läckage. I detta fall kan det hända att sugledningen töms. Även om det inte saknas vatten tar det en stund för pumpen att ladda om, återställa flödet och tryckstegra systemet.

6.6.2 T1: Tid för avstängning efter lågtryckssignal

Ställer in tiden för avstängning av invertern efter mottagandet av lågtryckssignalen (se Inställning av avkänning av lågt tryck, kap. 6.6.13.5). Lågtryckssignalen kan tas emot på samtliga av de fyra ingångarna om ingången konfigureras på lämpligt sätt (se Inställning av de digitala hjälpingångarna IN1, IN2, IN3 och IN4, kap. 6.6.13).

T1 kan ställas in på mellan 0 och 12 s. Standardvärdet är 2 s.

6.6.3 **T2: Fördröjning av avstängning**

Ställer in fördröjningen med vilken invertern ska stängas av när avstängningsvillkoren uppfylls: Tryckstegring av systemet och lägre flöde än min. flöde.

T2 kan ställas in på mellan 5 och 120 s. Standardvärdet är 10 s.

6.6.4 **GP: Koefficient för proportionell förstärkning**

Proportionalvärdet behöver normalt ökas för system som karakteriseras av elasticitet (tjocka rör av PVC) och sänkas vid styva system (smala rör av stål).

Invertern utför en PI-reglering av det uppmätta tryckfelet för att upprätthålla konstant tryck i systemet. Utifrån detta fel beräknar invertern effekttillförseln till elpumpen. Regleringens genomförande beror på de inställda parametrarna GP och GI. Invertern tillåter andra parametrar än standardparametrarna för att systemet ska kunna användas i olika typer av hydraulsystem. **Standardvärdena för parametrarna GP och GI är optimala för de allra flesta system.** Ändra dessa inställningar om det uppstår regleringsproblem.

6.6.5 **GI: Koefficient för integral förstärkning**

I händelse av stora tryckfall vid plötslig ökning av flödet eller ett långsamt svar från systemet ska värdet för GI ökas. Minska istället värdet för GI i händelse av trycksvängningar runt börvärdet.



Ett typiskt exempel på ett system där värdet för GI ska minskas är ett system där invertern är placerad på långt avstånd från elpumpen. Detta orsakar en hydraulisk elasticitet som påverkar PI-regleringen och därmed tryckregleringen.

VIKTIGT: I vanliga fall är det nödvändigt att ändra både GP och GI för att erhålla goda tryckregleringar.

6.6.6 **FS: Max. rotationsfrekvens**

Ställer in max. rotationsfrekvens för pumpen.

Anger ett max. varvtal och kan ställas in på mellan FN och FN - 20 %.

FS gör, oavsett regleringstillstånd, att elpumpen aldrig styrs vid en högre frekvens än den inställda.

FS kan omdimensioneras automatiskt efter ändringen av FN när förhållandet ovan inte är uppfyllt (om värdet för FS t.ex. är lägre än FN - 20 % omdimensioneras FS till FN - 20 %).

6.6.7 **FL: Min. rotationsfrekvens**

Med FL ställs den min. frekvens in vid vilken pumpen ska börja rotera. Min. värdet som den kan anta är 0 [Hz], max. värdet är 80 % av FN. Om FN = 50 [Hz] kan FL t.ex. ställas in på mellan 0 och 40 [Hz].

FL kan omdimensioneras automatiskt efter ändringen av FN när förhållandet ovan inte är uppfyllt (om värdet för FL t.ex. är högre än 80 % av inställd FN omdimensioneras FL till 80 % av FN).



Ställ in en min. frekvens i enlighet med pumptillverkarens anvisningar.



Invertern styr inte pumpen vid en lägre frekvens än FL. Om pumpen alstrar ett högre tryck än börvärdet vid frekvensen FL innebär det att det blir ett övertryck i systemet.

6.6.8 Inställning av antal invertrar och reserver

6.6.8.1 NA: Aktiva invertrar

Ställer in max. antal invertrar som deltar i pumpningen.

Kan anta värden mellan 1 och det antal invertrar som finns (max. 8). Standardvärdet för NA är N, d.v.s. antalet invertrar i kedjan. Det betyder att om invertrar läggs till eller tas bort från kedjan så antar NA alltid värdet som motsvarar det antal invertrar som finns och som avkänns automatiskt. Ställer du in ett annat värde än N stannar det på det max. antal invertrar som kan delta i pumpningen.

Denna parameter används när det finns ett max. antal pumpar som kan och önskas hållas igång och när du vill ha en eller flera invertrar som reserv (se IC: Konfiguration av reserv, kap. 6.6.8.3 och följande exempel).

På denna menysida går det även att se de andra två systemparametrarna (skrivskyddade) som är förknippade med denna, d.v.s. N, antalet invertrar som avläses automatiskt av systemet och NC, max. antal samtidiga invertrar.

6.6.8.2 NC: Samtidiga invertrar

Ställer in max. antal invertrar som kan arbeta samtidigt.

Kan anta värden mellan 1 och NA. Normalt antar NC värdet NA. Det betyder att oavsett hur NA ökar så antar NC värdet för NA. Ställs det in ett annat värde än NA gäller inte NA och inställningen stannar på max. antal samtidiga invertrar. Denna parameter används när det finns ett max. antal pumpar som kan och önskas hållas igång (se IC: Konfiguration av reserv, kap. 6.6.8.3 och följande exempel).

På denna menysida går det även att se de andra två systemparametrarna (skrivskyddade) som är förknippade med denna, d.v.s. N, antalet invertrar som avläses automatiskt av systemet och NA, antalet aktiva invertrar.

6.6.8.3 IC: Konfiguration av reserv

Konfigurerar invertern som automatisk eller reserv. Ställs den in på auto (standard) deltar invertern i den normala pumpningen. Ställs den in på reserv förknippas den med min. startprioritet, d.v.s. invertern med denna inställning startar alltid sist. Är antalet aktiva invertrar som ställs in en färre än det antal invertrar som finns och en inverter ställs in som reserv, deltar reservinvertern inte i den normala pumpningen, såvida det inte uppstår problem. Om det däremot blir fel på en inverter som deltar i pumpningen (avsaknad av matningsspänning, utlösning av ett skydd o.s.v.) startar reservinvertern.

Konfigurationen som reserv visas på följande sätt: Överdelen av ikonerna visas färgad på sidan SM. Ikonerna över kommunikationen med inverterns adress visas med numret mot färgad bakgrund på sidan AD och huvudsidan. Även flera invertrar kan konfigureras som reserv i ett pumpsystem.

De invertrar som konfigureras som reserv hålls i beredskap av algoritmen mot stillastående även om de inte deltar i den normala pumpningen. Algoritmen mot stillastående ändrar startprioritet en gång var 23:e timme och ackumulerar fortlöpande minst 1 minuts sammanhängande flöde till varje inverter. Denna algoritm används för att undvika försämring av vattnet inuti rotern och hålla de rörliga delarna i bra skick. Algoritmen är användbar för samtliga invertrar, speciellt de som är konfigurerade som reserv och som under normala förhållanden inte arbetar.

6.6.8.3.1 Exempel på konfiguration av system med flera invertrar

Exempel 1:

En pumpenhet bestående av två invertrar ($N=2$ avkänns automatiskt) där en är inställd som aktiv ($NA=1$), en samtidig ($NC=1$ eller $NC=NA$ då $NA=1$) och en som reserv ($IC=$ reserv av en av två invertrar).

Effekten blir följande: Invertern som inte är konfigurerad som reserv startar och arbetar ensam (även om den inte klarar att hålla den hydrauliska belastningen och det erhållna trycket är för lågt). Om det blir fel på denna inverter startar reservinvertern.

Exempel 2:

En pumpenhet bestående av två inverterar ($N=2$ avkänns automatiskt) där samtliga inverterar är aktiva och samtidigt (standardvärdet $NA=N$ och $NC=NA$) och en som reserv ($IC=$ reserv av en av två inverterar).

Effekten blir följande: Först startar alltid invertern som inte är konfigurerad som reserv. Om det erhållna trycket är för lågt startar även den andra invertern som är konfigurerad som reserv. Målet är att en specifik inverter skonas (den som är konfigurerad som reserv) men kan ingripa vid behov vid en högre hydraulisk belastning.

Exempel 3:

En pumpenhet bestående av sex inverterar ($N=6$ avkänns automatiskt) där fyra är inställda som aktiva ($NA=4$), tre simultiga ($NC=3$) och två som reserver ($IC=$ reserv av två inverterar).

Effekten blir följande: Max. tre inverterar startar samtidigt. Funktionen av de tre inverterar som kan arbeta samtidigt växlar mellan fyra inverterar så att max. drifttid respekteras för var och en ET. Om det blir fel på en av de aktiva inverterarna startar ingen reservinverter eftersom det inte kan starta fler än tre inverterar ($NC=3$) åt gången och det fortfarande finns tre aktiva inverterar. Den första reservinvertern startar så fort det blir fel på ytterligare en av de tre kvarvarande inverterarna. Den andra reservinvertern startar när det blir fel på ytterligare en av de tre kvarvarande inverterarna (inklusive reserv).

6.6.9 ET: Tid för alternering

Ställer in max. drifttid för en inverter inom en enhet. Har endast betydelse för pumpenheter med inverterar som är anslutna sinsemellan (Link). Tiden kan ställas in på mellan 10 s och 9 tim eller på 0. Standardvärdet är 2 tim.

När tiden ET för en inverter har förflutit ändras systemets startordning så att invertern där tiden har gått får lägst prioritet. Syftet är att använda den inverter minst som redan har arbetat och fördela drifttiden jämnt mellan de olika apparaterna i enheten. Om invertern som har placerats sist i startordningen behövs för den hydrauliska belastningen startar denna inverter för att garantera tryckstegringen av systemet.

Startprioriteten omtilldelas vid två tillstånd beroende på tiden ET:

- 1) Alternering under pumpningen: När pumpen är på oavbrutet och max. pumptid har överskridits.
- 2) Alternering i standbyläge: När pumpen är i standbyläge men 50 % av tiden ET har överskridits.

Om ET ställs in på 0 sker en alternering i standbyläge. Varje gång en pump i enheten stannar, startar en annan pump vid omstarten.



Om parametern ET (max. drifttid) är inställd på 0 sker en alternering av startordningen vid varje omstart oberoende av pumpens drifttid.

6.6.10 CF: Bärfrekvens

Ställer in bärfrekvensen för modulering av invertern. Standardvärdet är korrekt i de flesta fall. Det avrådes därmed från att utföra ändringar om du inte är fullt medveten om vad dessa kommer att medföra.

6.6.11 AC: Acceleration

Ställer in hastighetsändringen med vilken invertern varierar frekvensen. Påverkar både vid startfasen och under regleringen. Normalt är det förinställda värdet optimalt men det går att ändra om det förekommer problem med starten eller fel HP. Kontrollera att systemet fortsätter att ha en bra reglering varje gång som denna parameter ändras. I händelse av problem med svängningar ska förstärkningarna GI och GP sänkas. Se kap 6.6.4 och 6.6.5. Ridurre AC rende l'inverter più lento.

6.6.12 **AE: Aktivering av blockeringsfri funktion**

Denna funktion används för att undvika mekaniska blockeringar i händelse av långvarig avställning. Funktionen får pumpen att rotera regelbundet.
När pumpen är aktiverad utför pumpen var 23:e timme en frigörningscykel som varar 1 min.

6.6.13 **Inställning av de digitala hjälpingångarna IN1, IN2, IN3 och IN4**

I detta kapitel visas ingångarnas funktion och möjliga konfigurationer med hjälp av parametrarna I1, I2, I3 och I4.

Se kap. 2.2.4.2 för elanslutningen.

Samtliga ingångar är likadana och var och en kan förknippas med samtliga funktioner. Parametern IN1..IN4 används för att förknippa önskad funktion med i:te ingången.

Samtliga funktioner som förknippas med ingångarna beskrivs utförligare i detta kapitel. Tabell 22 sammanfattar funktionerna och de olika konfigurationerna.

Standardkonfigurationerna visas i Tabell 21.

Standardkonfigurationer av digitala ingångar IN1, IN2, IN3 och IN4	
Ingång	Värde
1	1 (Flottör NO)
2	3 (Hjälptryck NO)
3	5 (Aktivering NO)
4	10 (Lågtryck NO)

Tabell 21 Standardkonfigurationer av ingångar

Sammanfattande tabell över konfigurationerna av de digitala ingångarna IN1, IN2, IN3 och IN4 och deras funktion		
Värde	Funktion förknippad med allmän ingång	Visning av aktiv funktion förknippad med ingång
0	Deaktiverade ingångsfunktioner	
1	Vattenbrist från extern flottör (NO)	F1
2	Vattenbrist från extern flottör (NC)	F1
3	Extra börvärde Pi (NO) för använd ingång	F2
4	Extra börvärde Pi (NC) för använd ingång	F2
5	Allmän aktivering av inverter från extern signal (NO)	F3
6	Allmän aktivering av inverter från extern signal (NC)	F3
7	Allmän aktivering av inverter från extern signal (NO) + Nollställning av återställningsbara blockeringar	F3
8	Allmän aktivering av inverter från extern signal (NC) + Nollställning av återställningsbara blockeringar	F3
9	Nollställning av återställningsbara blockeringar NO	
10	Ingång för lågtryckssignal NO, automatisk och manuell återställning	F4
11	Ingång för lågtryckssignal NC, automatisk och manuell återställning	F4
12	Ingång för lågt tryck NO endast med manuell återställning	F4
13	Ingång för lågt tryck NC endast med manuell återställning	F4

Tabell 22 Konfiguration av ingångar

6.6.13.1 Deaktivering av funktioner förknippade med ingången

Genom att ställa in 0 som värde för konfiguration av en ingång deaktiveras varje funktion som är förknippad med ingången oberoende av signalen på ingångens klämmor.

6.6.13.2 Inställning av funktion med extern flottör

Den externa flottören kan anslutas till valfri ingång. Se kap. 2.2.4.2 för elanslutningen. Funktionen flottör erhålls genom att ett av värdena i Tabell 23, som motsvarar ingången dit flottören är ansluten, ställs in för parametern INx.

Aktiveringen av funktionen med extern flottör blockerar systemet. Funktionen finns för att ansluta ingången till en signal från en flottör som signalerar vattenbrist.

När denna funktion är aktiv visas symbolen F1 på statusraden på huvudsidan.

Ingången måste vara aktiv i minst 1 sekund för att systemet ska blockeras och signalera felet F1.

Vid feltillstånd F1 måste ingången deaktiveras i minst 30 sekunder innan blockeringen av systemet upphör. Funktionen sammanfattas i Tabell 23.

Om flera flottörfunktioner konfigureras samtidigt på olika ingångar signalerar systemet F1 när minst en funktion aktiveras och raderar larmet när ingen funktion är aktiv.

Funktion för extern flottör utifrån INx och ingången				
Parametervärde INx	Konfiguration av ingång	Ingångens status	Funktion	Visning på display
1	Aktiv med hög signal på ingången (NO)	Saknas	Normal	Ingen
		Finns	Blockering av systemet p.g.a. vattenbrist av extern flottör	F1
2	Aktiv med låg signal på ingången (NC)	Saknas	Blockering av systemet p.g.a. vattenbrist av extern flottör	F1
		Finns	Normal	Ingen

Tabell 23 Funktion med extern flottör

6.6.13.3 Inställning av funktion för ingång för hjälpptryck



De extra börvärdena deaktiveras om inte flödessensorn används (FI = 0) och FZ används med funktionssättet med min. frekvens (FZ ≠ 0).

Signalen som aktiverar ett extra börvärde kan användas på valfri av de fyra ingångarna (se kap. 2.2.4.2 för elanslutningen). Funktionen extra börvärde erhålls genom att parametern INx, för ingången dit anslutningen är gjord, ställs in i enlighet med Tabell 24.

Funktionen för hjälpptryck ändrar systemets börvärde från trycket SP (se kap. 6.3) till trycket Pi. Se kap 2.2.4.2 för elanslutningen där i motsvarar den använda ingången. Förutom SP blir på detta sätt ytterligare fyra tryck P1, P2, P3 och P4 tillgängliga.

Förutom SP blir på detta sätt ytterligare fyra tryck P1, P2, P3 och P4 tillgängliga.

När denna funktion är aktiv visas symbolen Pi på statusraden på huvudsidan.

Ingången måste vara aktiv i minst 1 sekund för att systemet ska fungera med det extra börvärdet.

Vid funktion med det extra börvärdet måste ingången vara deaktiverad i minst 1 sekund för att återgå till funktionen med börvärdet SP. Funktionen sammanfattas i Tabell 24.

När flera funktioner för hjälpptryck konfigureras samtidigt på olika ingångar signalerar systemet Pi när minst en funktion aktiveras. Vid samtidiga aktiveringar blir det erhållna trycket det lägsta av de med den aktiva ingången. Larmet raderas när ingen ingång är aktiv.

Funktion för hjälpptryck utifrån INx och ingången				
Parametervärde INx	Konfiguration av ingång	Ingångens status	Funktion	Visning på display
3	Aktiv med hög signal på ingången (NO)	Saknas	I:te extra börvärde ej aktivt	Ingen
		Finns	I:te extra börvärde aktivt	Px
4	Aktiv med låg signal på ingången (NC)	Saknas	I:te extra börvärde aktivt	Px
		Finns	I:te extra börvärde ej aktivt	Ingen

Tabell 24 Extra börvärde

6.6.13.4 Inställning av aktivering av systemet och återställning efter fel

Signalen som aktiverar systemet kan användas av valfri ingång (se kap. 2.2.4.2 för elanslutningen) . Funktionen för aktivering av systemet erhålls genom att parametern INx, för ingången dit aktiveringssignalen är ansluten, ställs in på ett av värdena i Tabell 24 .

När funktionen är aktiv deaktiveras systemet helt och F3 visas på statusraden på huvudsidan.

Om flera funktioner för deaktivering av systemet konfigureras samtidigt på olika ingångar signalerar systemet F3 när minst en funktion aktiveras och raderar larmet när ingen funktion är aktiv.

Ingången måste vara aktiv i minst 1 sekund för att systemet ska använda deaktiveringsfunktionen.

När systemet är deaktiverat måste ingången vara deaktiverad i minst 1 sekund för att funktionen ska deaktiveras (återaktivering av systemet). Funktionen sammanfattas i Tabell 25.

När flera deaktiveringsfunktioner konfigureras samtidigt på olika ingångar signalerar systemet F3 när minst en funktion aktiveras. Larmet raderas när ingen ingång är aktiv.

Funktion för aktivering av systemet och återställning av fel utifrån INx och ingången				
Parametervärde INx	Konfiguration av ingång	Ingångens status	Funktion	Visning på display
5	Aktiv med hög signal på ingången (NO)	Saknas	Aktiverad inverter	Ingen
		Finns	Deaktiverad inverter	F3
6	Aktiv med låg signal på ingången (NC)	Saknas	Deaktiverad inverter	F3
		Finns	Aktiverad inverter	Ingen
7	Aktiv med hög signal på ingången (NO)	Saknas	Aktiverad inverter	Ingen
		Finns	Deaktiverad inverter + nollställning av blockeringar	F3
8	Aktiv med låg signal på ingången (NC)	Saknas	Deaktiverad inverter + nollställning av blockeringar	F3
		Finns	Aktiverad inverter	
9	Aktiv med hög signal på ingången (NO)	Saknas	Aktiverad inverter	Ingen
		Finns	Nollställning av blockeringar	Ingen

Tabell 25 Aktivering av systemet och återställning efter fel

6.6.13.5 Inställning av avkänning av lågt tryck (KIWA)

Tryckvakten för min. tryck som känner av lågtrycket kan anslutas till valfri ingång (se kap. 2.2.4.2 för elanslutningen). Funktionen för avkänning av lågtryck erhålls genom att parametern INx, för ingången dit aktiveringssignalen är ansluten, ställs in på ett av värdena i Tabell 26.

Aktiveringen av funktionen för avkänning av lågt tryck blockerar systemet efter tiden T1 (se T1: Tid för avstängning efter lågtryckssignal, kap. 6.6.2). Funktionen används för att ansluta ingången till signalen från en tryckvakt som signalerar ett lågt tryck på pumpens insug.

När denna funktion är aktiv visas symbolen F4 på statusraden på huvudsidan.

Vid feltillstånd F4 måste ingången deaktiveras i minst 2 sekunder innan blockeringen av systemet upphör. Funktionen sammanfattas i Tabell 26.

Om flera funktioner för avkänning av lågt tryck konfigureras samtidigt på olika ingångar signalerar systemet F4 när minst en funktion aktiveras och raderar larmet när ingen funktion är aktiv.

Funktion för aktivering av systemet och återställning av fel utifrån INx och ingången				
Parametervärde INx	Konfiguration av ingång	Ingångens status	Funktion	Visning på display
10	Aktiv med hög signal på ingången (NO)	Saknas	Normal	Ingen
		Finns	Blockering av systemet p.g.a. lågt tryck på insuget. Automatisk + manuell återställning	F4
11	Aktiv med låg signal på ingången (NC)	Saknas	Blockering av systemet p.g.a. lågt tryck på insuget. Automatisk + manuell återställning	F4
		Finns	Normal	Ingen
12	Aktiv med hög signal på ingången (NO)	Saknas	Normal	Ingen
		Finns	Blockering av systemet p.g.a. lågt tryck på insuget. Manuell återställning	F4
13	Aktiv med låg signal på ingången (NC)	Saknas	Blockering av systemet p.g.a. lågt tryck på insuget. Manuell återställning	F4
		Finns	Normal	Ingen

Tabell 26 Avkänning av lågtryckssignal (KIWA)

6.6.14 Inställning av utgångar OUT1 och OUT2

I detta kapitel visas utgångarnas OUT1 och OUT2 funktioner och möjliga konfigurationer med hjälp av parametrarna O1 och O2.

Se kap. 2.2.4 för elanslutningen.

Standardkonfigurationerna visas i Tabell 27.

Standardkonfigurationer av utgångar	
Utgång	Värde
OUT1	2 (Fel NO sluts)
OUT2	2 (Pump i drift NO sluts)

Tabell 27 Standardkonfigurationer av utgångar

6.6.14.1 O1: Inställning av funktion för ingång 1

Utgång 1 kommunicerar ett aktivt larm (indikerar att det har skett en blockering av systemet). Utgången medger användning både av en normalt sluten och normalt öppen ren kontakt. Parametern O1 är förknippad med de värden och funktioner som anges i Tabell 28.

6.6.14.2 O2: Inställning av funktion för ingång 2

Utgång 2 kommunicerar elpumpens driftstatus (pump på/avstängd). Utgången medger användning både av en normalt sluten och normalt öppen ren kontakt. Parametern O2 är förknippad med de värden och funktioner som anges i Tabell 28.

Konfiguration av funktioner förknippade med utgångar				
Konfiguration av utgång	OUT1		OUT2	
	Aktiverings-tillstånd	Utgångskontaktens status	Aktiverings-tillstånd	Utgångskontaktens status
0	Ingen förknippad funktion	NO-kontakt alltid öppen, NC-kontakt alltid sluten	Ingen förknippad funktion	NO-kontakt alltid öppen, NC-kontakt alltid sluten
1	Ingen förknippad funktion	NO-kontakt alltid sluten, NC-kontakt alltid öppen	Ingen förknippad funktion	NO-kontakt alltid sluten, NC-kontakt alltid öppen
2	Det finns blockerande fel	NO-kontakten sluts och NC-kontakten öppnas i händelse av blockerande fel	Aktivering av utgången i händelse av blockerande fel	NO-kontakten sluts och NC-kontakten öppnas när elpumpen är i drift
3	Det finns blockerande fel	NO-kontakten öppnas och NC-kontakten sluts i händelse av blockerande fel	Aktivering av utgången i händelse av blockerande fel	NO-kontakten öppnas och NC-kontakten sluts när elpumpen är i drift

Tabell 28 Konfiguration av utgångar

6.6.15 RF: Nollställning av larmlista med fel och varningar

Tryck på och håll knapparna + och - nedtryckta samtidigt i 2 sekunder för att radera larmlistan med fel och varningar. Under symbolen RF sammanfattas antalet fel i larmlistan (max. 64). Larmlistan går att se i MONITORMENY på sidan FF.

6.6.16 PW: Inmatning av lösenord

Invertern skyddas av ett lösenord. När ett lösenord matas in går det att komma åt och visa inverterns parametrar men de kan inte ändras.

När lösenordet (PW) är 0 är samtliga parametrar olåsta och kan ändras.

När ett lösenord visas (ett annat värde för PW än 0) är samtliga ändringar låsta och sidan PW visar XXXX. Du kan navigera på alla sidor om lösenordet har matats in men en popup-ruta som ber dig mata in lösenordet visas om du försöker att ändra en parameter. Med popup-rutan kan du lämna sidan eller mata in lösenordet och gå in på sidan.

Vid rätt lösenord läses parametrarna upp och kan ändras i 10 minuter.

Om du vill stänga av timern för lösenordet går du till sidan PW och trycker samtidigt på + och - i 2 sekunder. När rätt lösenord matas in visas ett upplåst hänglås. När fel lösenord matas in visas ett hänglås som blinkar.

SVENSKA

När fel lösenord matas in över 10 gånger visas samma hänglås som för fel lösenord men med omvända färger. Inget lösenord godkänns förrän du stänger av och sätter på apparaten igen. Efter en återställning av standardvärdena blir lösenordet åter 0.

Varje ändring av lösenordet påverkar nedtryckningen av Mode eller Set och varje påföljande ändring av en parameter innebär att det nya lösenordet måste matas in igen. Installatören gör samtliga inställningar med standardvärdet PW = 0. Installatören ställer till sist in PW och är på så vis säker på att maskinen är skyddad utan ytterligare åtgärder.

Det finns två sätt att ändra inverterns parametrar om du glömmer bort lösenordet:

- Anteckna samtliga parametervärden och återställ inverterns standardvärden. Se kap 7.3. Återställningen raderar samtliga inverterns parametrar inklusive lösenordet.
- Anteckna numret som står på lösenordssidan och skicka ett e-postmeddelande med numret till serviceverkstaden. Inom ett par dagar skickas ett lösenord som kan användas för att låsa upp invertern.

6.6.16.1 Lösenord för system med flera inverterar

Parametern PW ingår i de känsliga parametrarna. Det är därför nödvändigt att PW är samma för samtliga inverterar för att invertern ska fungera. Om det redan finns en synkroniserad kedja med PW och det läggs till en inverter till kedjan med PW = 0 ombes du synkronisera parametrarna. Vid dessa villkor kan invertern med PW = 0 uppfatta konfigurationen inklusive lösenordet men inte verkställa själva konfigurationen.

I händelse av känsliga parametrar som inte är synkroniserade visas nyckelparametern med tillhörande värde på sidan för synkronisering av parametrar för att hjälpa användaren att förstå om en konfiguration kan verkställas.

Nyckelparametern motsvarar en lösenordskod. Utifrån nyckelparametrarnas överensstämmelse går det att förstå om inverterna i en kedja kan synkroniseras.

Nyckelparameter lika med - -

- Invertern kan ta emot konfigurationen från samtliga.
- Konfigurationen kan verkställas för inverterar med nyckelparameter lika med - -.
- Konfigurationen kan inte verkställas för inverterar med annan nyckelparameter än - -.

Nyckelparameter större än eller lika med 0

- Invertern kan endast ta emot konfigurationen från inverterar med samma nyckelparameter.
- Konfigurationen kan verkställas för inverterar med samma nyckelparameter eller med nyckelparameter = - -.
- Konfigurationen kan inte verkställas för inverterar med olika nyckelparametrar.

När PW matas in för att låsa upp en inverter i en enhet, låses samtliga inverterar upp.

När PW ändras på en inverter i en enhet, uppfattar samtliga inverterar ändringen.

När skyddet aktiveras med PW på en inverter i en enhet (+ och - på sidan PW när PW \neq 0), aktiveras skyddet på samtliga inverterar (PW efterfrågas vid samtliga ändringar).

7 SKYDDSSYSTEM

Invertern är utrustad med skyddssystem för skydd av pump, motor, elledning och inverter. Om ett eller flera skydd utlöser, signaleras genast det med högst prioritet på displayen. Vid vissa fel stängs elpumpen av. När normala driftförhållanden har återställts kan feltilståndet annulleras automatiskt antingen direkt eller efter en stund till följd av en automatisk återställning.

Vid blockering p.g.a. vattenbrist (BL), överström i elpumpens motor (OC), överström i slutstegen (OF) och direkt kortslutning mellan faserna på utgångsklämman (SC) kan du försöka lämna feltilståndet manuellt genom att trycka på och släppa upp knapparna + och - samtidigt. Åtgärda orsaken till felet om feltilståndet kvarstår.

Larm i larmlista	
Visning på display	Beskrivning
PD	Felaktig avstängning.
FA	Problem hos kylsystemet.

Tabell 29 Larm

Blockeringstillstånd	
Visning på display	Beskrivning
BL	Blockering p.g.a. vattenbrist.
BPx	Blockering p.g.a. fel avläsning på i:te trycksensorn
LP	Blockering p.g.a. lågspänning.
HP	Blockering p.g.a. intern högspänning.
OT	Blockering p.g.a. överhettning av slutsteg.
OB	Blockering p.g.a. överhettning av kretskort.
OC	Blockering p.g.a. överström i elpumpens motor.
OF	Blockering p.g.a. överström i slutsteg.
SC	Blockering p.g.a. direkt kortslutning mellan faserna på utgångsklämman.
EC	Blockering p.g.a. utebliven inställning av märkström (RC).
Ei	Blockering p.g.a. i:te interna fel.
Vi	Blockering p.g.a. i:te interna spänning utanför toleransområde.

Tabell 30 Indikationer av blockeringar

7.1 Beskrivning av blockeringar

7.1.1 "BL" Blockering p.g.a. vattenbrist

Vid lägre flöde än min. flöde med lägre tryck än det inställda signaleras en vattenbrist och systemet stänger av pumpen. Tiden utan tryck och flöde ställs in med parametern TB i SERVICEMENY.

Systemet signalerar blockering p.g.a. vattenbrist (BL) om börvärdet för trycket felaktigt ställs in högre än trycket som elpumpen levererar vid avstängningen även om det egentligen inte handlar om vattenbrist. Det är nödvändigt att sänka regleringstrycket till ett lämpligt värde som normalt inte överstiger 2/3 av den installerade elpumpens uppfordringshöjd.

Parametrarna SO: Faktor för torrkorning 6.5.14 och Min. tryck för avstängning p.g.a. vattenbrist 6.5.15 permettono di impostare le soglie di intervento della protezione per marcia a secco.



Om parametrarna SP, RC, SO och MP inte ställs in korrekt fungerar torrkorningsskyddet inte korrekt.

7.1.2 "BPx" Blockering p.g.a. defekt trycksensor

Om invertern avkänner ett fel på trycksensorn blockeras pumpen och signaleras felet BPx. Denna blockering uppstår så fort felet detekteras och slutar automatiskt efter återställningen av korrekta driftförhållanden. BP1 anger ett fel på senorn som är ansluten till tryck1. BP2 anger ett fel på sensorn som är ansluten till tryck2.

BP3 anger ett fel på sensorn som är ansluten till kopplingsplinten J5.

7.1.3 "LP" Blockering p.g.a. lågspänning

Detta visas när nätspänningen till klämman för eltilförsel sjunker under tillåten min. spänning 295 VAC. Återställningen sker automatiskt först när spänningen till klämman överstiger 348 VAC.

7.1.4 "HP" Blockering p.g.a. intern högspänning

Detta visas när den interna nätspänningen ligger utanför gränsvärdena. Återställningen sker automatiskt först när spänningen åter ligger inom gränsvärdena. Blockeringen kan bero på variationer i nätspänningen eller ett för bryskt stopp av pumpen

7.1.5 "SC" Blockering p.g.a. direkt kortslutning mellan faserna på utgångsklämman

Invertern är utrustad med ett skydd mot direkt kortslutning som kan uppstå mellan faserna U, V och W på utgångsklämman PUMP. När denna blockering signaleras kan du försöka att återställa funktionen genom att trycka samtidigt på knapparna + och -. **Nedtryckningen ger inget resultat förrän det har gått 10 sekunder från det att kortslutningen uppstod.**

7.2 Manuell återställning efter feltillstånd

Under feltillstånd kan användaren försöka att radera felet genom att trycka på och sedan släppa upp knapparna + och -.

7.3 Automatisk återställning efter feltillstånd

Vid vissa felfunktioner eller blockeringstillstånd försöker systemet att automatiskt återställa elpumpens funktion.

Systemet för automatisk återställning berör i synnerhet:

- "BL" Blockering p.g.a. vattenbrist.
- "LP" Blockering p.g.a. lågspänning.
- "HP" Blockering p.g.a. intern högspänning.
- "OT" Blockering p.g.a. överhettning av slutsteg.
- "OB" Blockering p.g.a. överhettning av kretskort.
- "OC" Blockering p.g.a. överström i elpumpens motor.
- "OF" Blockering p.g.a. överström i slutsteg.
- "BP" Blockering p.g.a. defekt trycksensor.

Om pumpen t.ex. blockeras p.g.a. vattenbrist börjar invertern automatiskt en testprocedur för att kontrollera om apparaten är definitivt och permanent torrkörd. Om ett återställningsförsök lyckas (t.ex. kommer vattnet tillbaka) under sekvensen av ingrepp, avbryts proceduren och normal funktion återupptas.

Tabell 31 visar sekvensen av ingrepp som invertern gör vid olika blockeringstyper.

SVENSKA

Automatiska återställningar efter feltillstånd		
Visning på display	Beskrivning	Sekvens för automatisk återställning
BL	Blockering p.g.a. vattenbrist.	- Ett återställningsförsök var 10:e minut, max. 6 försök. - Ett återställningsförsök per timme, max. 24 försök. - Ett återställningsförsök per dygn, max. 30 försök.
LP	Blockering p.g.a. lågspänning	- Återställs när spänningen åter är korrekt.
HP	Blockering p.g.a. intern högspänning.	- Återställs när spänningen åter är korrekt.
OT	Blockering p.g.a. överhettning av slutsteg. (TE > 100 °C)	- Återställs när slutstegens temperatur sjunker under 85 °C.
OB	Blockering p.g.a. överhettning av kretskort. (BT > 120 °C)	- Återställs när kretskortets temperatur sjunker under 100 °C.
OC	Blockering p.g.a. överström i elpumpens motor.	- Ett återställningsförsök var 10:e minut, max. 6 försök. - Ett återställningsförsök per timme, max. 24 försök. - Ett återställningsförsök per dygn, max. 30 försök.
OF	Blockering p.g.a. överström i slutsteg.	- Ett återställningsförsök var 10:e minut, max. 6 försök. - Ett återställningsförsök per timme, max. 24 försök. - Ett återställningsförsök per dygn, max. 30 försök.

Tabell 31 Automatisk återställning av blockeringar

8 NOLLSTÄLLNING OCH STANDARDVÄRDEN

8.1 Allmän nollställning av systemet

Utför en nollställning av PMW genom att hålla de fyra knapparna nedtryckta samtidigt i 2 sekunder. Detta raderar inte de inställningar som har sparats av användaren.

8.2 Standardvärden

Invertern levereras med en rad förinställda parametrar som kan ändras beroende på användarens behov. Varje ändring av inställningarna sparas automatiskt i minnet och standardvärdena kan vid behov alltid återställas (se Återställning till standardvärden, kap. 8.3).

8.3 Återställning till standardvärden

Återställ standardvärdena genom att stänga av invertern. Vänta tills fläktar och display har stängts av helt. Tryck på och håll knapparna SET och + nedtryckta, slå till eltillförseln och släpp upp de två knapparna först när texten EE visas.

I detta fall återställs standardvärdena (en skrivning och omläsning på EEPROM av standardvärdena som har sparats permanent i FLASH-minnet).

Invertern återgår till normalt funktionssätt när samtliga parametrar har ställts in.



Efter återställningen till standardvärdena måste systemets samtliga huvudparametrar (ström, förstärkningar, min. frekvens, tryckbörvärde o.s.v.) ställas in på nytt som vid den första installationen.

SVENSKA

Standardvärden					
		AD 2.2 AC AD 1.5 AC AD 1.0 AC	AD 5.5 AC AD 4.0 AC AD 3.0 AC	AD 15.0 AC AD 11.0 AC AD 7.5 AC	Installation santeckningar
Beteckning	Beskrivning	Värde			
LA	Språk	ITA	ITA	ITA	
SP	Tryckbörvärde [bar]	3,0	3,0	3,0	
P1	Börvärde P1 [bar]	2,0	2,0	2,0	
P2	Börvärde P2 [bar]	2,5	2,5	2,5	
P3	Börvärde P3 [bar]	3,5	3,5	3,5	
P4	Börvärde P4 [bar]	4,0	4,0	4,0	
FP	Testfrekvens i manuellt funktionssätt	40,0	40,0	40,0	
RC	Elpumpens märkström [A]	0,0	0,0	0,0	
RT	Rotationsriktning	0 (UVW)	0 (UVW)	0 (UVW)	
FN	Märkfrekvens [Hz]	50,0	50,0	50,0	
OD	Typ av system	1 (styvt)	1 (styvt)	1 (styvt)	
RP	Trycksänkning för omstart [bar]	0,5	0,5	0,5	
AD	Adress	0 (Auto)	0 (Auto)	0 (Auto)	
PR	Trycksensor	1 (501 R 25 bar)	1 (501 R 25 bar)	1 (501 R 25 bar)	
MS	Mätsystem	0 (internationellt)	0 (internationellt)	0 (internationellt)	
FI	Flödessensor	0 (Frånvarande)	0 (Frånvarande)	0 (Frånvarande)	
FD	Rördiameter [inch]	2	2	2	
FK	K-faktor [impulser/liter]	24,40	24,40	24,40	
FZ	Frekvens för nollflöde [Hz]	0	0	0	
FT	Min. flöde för avstängning [L/min]	5	5	5	
SO	Faktor för torrkorning	22	22	22	
MP	Min. tryckgräns [bar]	0,0	0,0	0,0	
TB	Väntetid för blockering p.g.a. vattenbrist [s]	10	10	10	
T1	Fördröjning av avstängning [s]	2	2	2	
T2	Fördröjning av avstängning [s]	10	10	10	
GP	Koefficient för proportionell förstärkning	0,6	0,6	0,6	
GI	Koefficient för integral förstärkning	1,2	1,2	1,2	
FS	Max. rotationsfrekvens [Hz]	50,0	50,0	50,0	
FL	Min. rotationsfrekvens [Hz]	0,0	0,0	0,0	
NA	Aktiva invertrar	N	N	N	
NC	Samtidiga invertrar	NA	NA	NA	
IC	Konfiguration av reserv	1 (Auto)	1 (Auto)	1 (Auto)	
ET	Tid för alternering [h]	2	2	2	
CF	Bärfrekvens [kHz]	20	10	5	
AC	Acceleration	5	4	2	
AE	Blockeringsfri funktion	1 (aktiverad)	1 (aktiverad)	1 (aktiverad)	
I1	Funktion I1	1 (flottör)	1 (flottör)	1 (flottör)	
I2	Funktion I2	3 (hjälptryck)	3 (hjälptryck)	3 (hjälptryck)	
I3	Funktion I3	5 (deaktivera)	5 (deaktivera)	5 (deaktivera)	
I4	Funktion I4	10 (lågt tryck)	10 (lågt tryck)	10 (lågt tryck)	
O1	Funktion utgång 1	2	2	2	
O2	Funktion utgång 2	2	2	2	
PW	Inmatning av lösenord	0	0	0	

Tabell 32 Standardvärden

İÇİNDEKİLER

ANAHTAR	525
UYARILAR	524
SORUMLULUK	524
1 GENEL BİLGİLER	525
1.1 Uygulamalar.....	525
1.2 özellikler.....	526
1.2.1 Ortam sıcaklığı.....	529
2 TESİSAT	529
2.1 Üniteyi sabitleme.....	529
2.2 Bağlantılar.....	531
2.2.1 Elektrik bağlantıları.....	531
2.2.1.1 AD 2.2 AC - 1.5 AC - 1.0 AC güç hattına bağlantı.....	532
2.2.1.2 AD 15.0 AC - 11.0 AC - 7.5 AC - 5.5 AC - 4.0 AC - 3.0 AC Elektrik hattına bağlama.....	532
2.2.1.3 Pompa elektrik bağlantıları.....	533
2.2.1.4 AD 2.2 AC - 1.5 AC - 1.0 AC elektrik pompasına bağlantı.....	533
2.2.2 Hidrolik bağlantılar.....	534
2.2.3 Sensörlerin bağlanması.....	536
2.2.3.1 Basınç sensörünün bağlanması.....	536
2.2.3.2 Akış sensörünün bağlanması.....	538
2.2.4 Tesisat giriş ve çıkış elektrik bağlantıları.....	539
2.2.4.1 OUT 1 ve OUT 2 çıkış kontakları:.....	539
2.2.4.2 Giriş kontakları (foto bağlaştırmalı).....	540
3 KLAVYE VE EKİRAN	543
3.1 Menüler.....	544
3.2 Menülere erişim.....	544
3.2.1 Düğme bileşimleriyle doğrudan erişim.....	544
3.2.2 Aşağı açılır menülerle adla erişim.....	546
3.3 Menü sayfalarının yapısı.....	547
3.4 Şifre üzerinden parametre ayarlama bloğu.....	548
4 MULTİ İNVERTÖR SİSTEMİ	549
4.1 Multi invertör sistemlerine giriş.....	549
4.2 Bir multi invertör sistemini kurma.....	549
4.2.1 İletişim kablosu (Link).....	549
4.2.2 Sensörler.....	550
4.2.2.1 Akış sensörleri.....	550
4.2.2.2 Sadece bir basınç sensörü olan setler.....	550
4.2.2.3 Basınç sensörleri.....	551
4.2.3 Bağlantı ve optik kuple girişlerinin ayarlanması.....	551
4.3 Multi invertör çalıştırma parametreleri.....	551
4.3.1 Multi invertör sistemleriyle ilgili parametreler.....	551
4.3.1.1 Yerel parametreler.....	551
4.3.1.2 Hassas parametreler.....	552
4.3.1.3 İsteğe bağlı hizalamalı parametreler.....	553
4.4 Çoklu evirgeç sisteminin ilk kez çalıştırılması.....	553
4.5 Multi invertör ayarları.....	553
4.5.1 Başlatma sırasını atama.....	553
4.5.1.1 Maksimum çalıştırma süresi.....	553
4.5.1.2 Maksimum hareketsizlik süresine ulaşma.....	554
4.5.2 Pompalamada kullanılan rezervler ve invertör sayısı.....	554
5 AÇILIŞ VE BAŞLATMA	555
5.1 İlk açma işlemleri.....	555
5.1.1 Nominal akım değerleri.....	555
5.1.2 Nominal frekans değerleri.....	555
5.1.3 Rotasyon yönünü ayarlama.....	556
5.1.4 Ayar noktası basıncını ayarlama.....	556
5.1.5 Akış sensörlü sistem.....	556
5.1.6 Akış sensörsüz sistem.....	556
5.1.7 Diğer parametreleri ayarlama.....	557
5.2 İlk kurmada sorun giderme.....	558

6	PARAMETRE ANAHTARI	559
6.1	Kullanıcı menüsü	559
6.1.1	FR: Rotasyon frekansı göstergesi	559
6.1.2	VP: Basınç göstergesi	559
6.1.3	C1: Faz akımı göstergesi	559
6.1.4	PO: Sağlanan güç göstergesi	559
6.1.5	SM: Sistem monitörü	559
6.1.6	VE: Versiyon göstergesi	560
6.2	Monitör menüsü	560
6.2.1	VF: Akış ekranı	560
6.2.2	TE: Son güç aşaması ısı göstergesi	560
6.2.3	BT: Elektronik kart ısı göstergesi	560
6.2.4	FF: Arıza kütüğü göstergesi	560
6.2.5	CT: Ekran kontrastı	560
6.2.6	LA: Dil	561
6.2.7	HO: Çalışma süresi (saat)	561
6.3	Ayar noktası menüsü	561
6.3.1	SP: Ayar noktası basıncını ayarlama	561
6.3.2	Yardımcı basınç ayarları	561
6.3.2.1	P1: Destek basıncı 1 ayarı	562
6.3.2.2	P2: Destek basıncı 2 ayarı	562
6.3.2.3	P3: Destek basıncı 3 ayarı	562
6.3.2.4	P4: Destek basıncı 4 ayarı	562
6.4	Manuel menüsü	562
6.4.1	FP: Test frekans ayarı	562
6.4.2	VP: Basınç göstergesi	563
6.4.3	C1: Faz akımı göstergesi	563
6.4.4	PO: Sağlanan güç göstergesi	563
6.4.5	RT: Rotasyon yönünü ayarlama	563
6.4.6	VF: Akış ekranı	563
6.5	Kurulum menüsü	563
6.5.1	RC: Elektrik pompası nominal akım ayarı	563
6.5.2	RT: Rotasyon yönünü ayarlama	564
6.5.3	FN: Nominal frekans değerleri	564
6.5.4	OD: Sistem türü	564
6.5.5	RP: Yeniden başlatma için basınç düşmesini ayarlama	564
6.5.6	AD: Adres konfigürasyonu	565
6.5.7	PR: Basınç sensörü	565
6.5.8	MS: Ölçüm sistemi	565
6.5.9	FI: Akış sensörü ayarı	566
6.5.9.1	Akış sensörü olmadan çalıştırma	566
6.5.9.2	Önceden tanımlanmış belirli akış sensörüyle çalıştırma	567
6.5.9.3	Genel akış sensörüyle çalıştırma	568
6.5.10	FD: Boru hattı çap ayarı	568
6.5.11	FK: Puls/litre çevirme faktörü ayarları	568
6.5.12	FZ: Sıfır akış frekansının ayarlanması	569
6.5.13	FT: Kapatma eşiği ayarı	569
6.5.14	SO: Kuru çalışma faktörü	570
6.5.15	MP: Su arızası nedeniyle minimum basınç pompası durdurması	570
6.6	Teknik Yardım Menüsü	570
6.6.1	TB: Su arızası bloke etme süresi	570
6.6.2	T1: Düşük basınç sinyalinden sonra kapanma süresi	570
6.6.3	T2: Kapanma gecikmesi	571
6.6.4	GP: Orantılı kazanım katsayısı	571
6.6.5	GI: Tümeleşik kazanım katsayısı	571
6.6.6	FS: Maksimum rotasyon frekansı	571
6.6.7	FL: Minimum rotasyon frekansı	571
6.6.8	İnvertör ve rezerv sayısını ayarlama	572
6.6.8.1	NA: Aktif invertörler	572
6.6.8.2	NC: Aynı anda çalışan invertör sayısı	572
6.6.8.3	IC: Ayrılmış konfigürasyon	572

TÜRKÇE

6.6.9	ET: Takas süresi	573
6.6.10	CF: Taşıyıcı frekansı	573
6.6.11	AC: Hızlandırma	573
6.6.12	AE: Blokaj önleme fonksiyonunu açma	574
6.6.13	IN1, IN2, IN3, IN4 yardımcı dijital girişlerinin ayarlanması	574
6.6.13.1	Girişle ilişkili fonksiyonları kapatma	575
6.6.13.2	Harici şamandıra fonksiyonunu ayarlama	575
6.6.13.3	Yardımcı basınç giriş fonksiyonunu ayarlama	575
6.6.13.4	Sistem açmayı ve arızada resetlemeyi ayarlama	576
6.6.13.5	Düşük basınç algılamayı ayarlama (KIWA)	577
6.6.14	OUT1, OUT2 çıkışlarını ayarlama	577
6.6.14.1	O1: Çıkış 1 fonksiyon ayarı	578
6.6.14.2	O2: Çıkış 2 fonksiyon ayarı	578
6.6.15	RF: Arıza ve uyarı kütüğü sıfırlama	578
6.6.16	PW: Şifre ayarları	578
6.6.16.1	Çoklu evirgeç sistemi Şifresi	579
7	KORUMA SİSTEMLERİ	580
7.1	Blokajların tarifi	580
7.1.1	Su arızası nedeniyle "BL" Blokajı	580
7.1.2	Basınç sensörü arızası nedeniyle "BPx" Blokajı	581
7.1.3	Düşük güç kaynağı voltajı nedeniyle "LP" Blokajı	581
7.1.4	Yüksek dahili güç kaynağı voltajı nedeniyle "HP" Blokajı	581
7.1.5	Çıkış terminali fazları arasında doğrudan kısa devre nedeniyle "SC" Blokajı	581
7.2	Hata koşullarının manuel olarak resetlenmesi	581
7.3	Hata koşullarının otomatik olarak resetlenmesi	581
8	RESETLAMA VE FABRİKA AYARLARI	583
8.1	Genel sistem resetlemesi	583
8.2	Fabrika ayarları	583
8.3	Fabrika ayarlarını geri yükleme	583

TABLO İNDEKSİ

Tablo 1: özellikler	528
Tablo 2: Tek fazlı hat elektrik kablosu bölümü	532
Tablo 3: Maksimum güç için akım soğurma ve termal manyetik devre kırıcı boyutu	534
Tablo 4: 4-telli kablo bölümü (3 faz + toprak)	534
Tablo 5: 4 - 20 mA basınç sensörünü bağlama	537
Tablo 6: Çıkış kontak özellikleri	539
Tablo 7: özellikleri	540
Tablo 8: Giriş bağlantısı	542
Tablo 9: fonksiyonları	543
Tablo 10: Menülere erişim	544
Tablo 11: Menü yapısı	545
Tablo 12: Ana sayfadaki hata durum mesajları	547
Tablo 13: Durum şeridi göstergeleri	548
Tablo 14: Sorun giderme	558
Tablo 15: SM sistem monitörü göstergesi	559
Tablo 16: Maksimum regülasyon basınç değerleri	561
Tablo 17: Basınç sensör ayarları	565
Tablo 18: Ölçü birimi sistemi	565
Tablo 19: Akış sensörü ayarları	566
Tablo 20: Boru hatlarının çapı, KF dönüşüm faktörü, kabul edilebilir maksimum ve minimum akış	569
Tablo 21: Giriş fabrika ayarları	574
Tablo 22: Giriş konfigürasyonu	574
Tablo 23: Harici şamandıra fonksiyonu	575
Tablo 24: Yardımcı ayar noktaları	576
Tablo 25: Sistem açma ve arıza resetleme	576
Tablo 26: Düşük basınç sinyal algılama (KIWA)	577
Tablo 27: Çıkış fabrika ayarları	577
Tablo 28: Çıkış konfigürasyonu	578
Tablo 29: Alarmlar	580
Tablo 30: Blokaj bilgileri	580

TÜRKÇE

Tablo 31: Blokajların otomatik resetlenmesi.....	582
Tablo 32: Fabrika ayarları.....	584

ŞEKİL İNDEKSİ

Şekil 1: Ortam sıcaklığına göre akım azalma eğrisi	529
Şekil 2: Hava sirkülasyonu tesisatı ve minimum açıklık	530
Şekil 3: Bağlantılara erişim için kapağın sökülmesi.....	531
Şekil 4: Elektrik bağlantıları	531
Şekil 5: AD 2.2 AC - 1.5 AC - 1.0 AC pompa bağlantısı.....	533
Şekil 6: Hidrolik kurulum	535
Şekil 7: Sensör bağlantıları.....	536
Şekil 8: 4 - 20 mA basınç sensörünü bağlama	537
Şekil 9: 4 - 20 mA basınç sensörünün bir çoklu evirgeç sistemine bağlantısı.....	538
Şekil 10: bağlantıları örneği	539
Şekil 11: bağlantıları örneği	541
Şekil 12: arayüzü yerleşimi.....	543
Şekil 13: Aşağı açılır menü seçimi.....	546
Şekil 14: İsteğe bağlı menü erişim şeması	546
Şekil 15: Menü parametre göstergesi.....	548
Şekil 16: Hat bağlantısı	550
Şekil 17: Yeniden başlatma basıncının ayarlanması.....	565

TÜRKÇE

ANAHTAR

Bu belgede aşağıdaki simgeler kullanılmıştır:



Genel tehlike. Bu simgenin yanındaki uyarılara uyulmaması hasara veya fiziksel yaralanmaya neden olabilir.



Elektrik çarpması tehlikesi. Bu simgenin yanındaki uyarılara uyulmaması, kişisel emniyet riski taşıyan ciddi tehlikelere yol açabilir.



Notlar

UYARILAR

Herhangi bir işlem gerçekleştirmeden önce bu el kitabını dikkatle okuyun

Bu el kitabını, gelecekte başvurmak için güvenli bir yerde saklayın.



Elektrik ve hidrolik bağlantıları, ürünün tesisatının yapıldığı ülkenin yürürlükteki güvenlik standartlarında belirtilen teknik şartlara uygun kalifiye personel tarafından yapılmalıdır.

“Kalifiye personel” ifadesi özel olarak eğitilmiş, öğrenim görmüş ve kaza önleme ve çalışma koşulları ile ilgili standartlar, yönergeler ve yasal gereklilikler konusunda nisbeten tecrübeli ve bilgi sahibi, dolayısıyla kendisine sistem güvenlik gözetmeni tarafından gerekli tüm görevleri gerçekleştirme yetkisi verilmiş ve her tür tehlikenin bilincinde olan ve bunlardan kaçınabilecek kişileri anlatır. (IEC 364'e göre teknik personelin tanımı).

Elektrik tesisatının yürürlükteki standartlara uygun yeterli bir topraklama sistemi ile donatılmasını sağlamak kurulumu yapanın görevidir.

Başka ekipmana yayılabilecek gürültüden daha iyi korunma sağlamak için, inverter elektrik güç kablolarının hattının ayrı olarak çekilmesi önerilir.

Bu uyarıya uyulmaması, insanlara ve eşyaya risk getirebilecek tehlikeli durumlara yol açarak ürün garantisinin geçerliliğini yitirmesine neden olabilir.

SORUMLULUK

Ürünün yanlış tesis edilmesi, kurcalanması, üzerinde tadilat yapılması, yanlış veya veri plakasındaki özelliklerine uygun olmayan amaçlarla kullanılması durumunda imalatçı her tür sorumluluğu reddeder.

Ayrıca, bu el kitabındaki kaleme alma veya baskı sırasında oluşmuş hatalardan dolayı da sorumlu tutulamaz. İmalatçı, esas karakterini değiştirmeden ürün üzerinde gerekli veya uygun gördüğü değişiklikleri yapma hakkını saklı tutar.

İmalatçının sorumluluğu sadece ürünle sınırlı olup, tesis edilmiş sistemlerde oluşabilecek arızalardan kaynaklanan masraflar veya ilave hasarlar buna dahil değildir.

1 GENEL BİLGİLER

Hidrolik sistemlerin basınçlandırılması ve isteğe bağlı olmak üzere akış ölçümü için tasarlanmış üç fazlı pompa evirgeci.

İnvertör, elektrik pompasının devrini değiştirerek hidrolik devrenin basınç değerini sabit tutar; hidrolik ihtiyaçlara bağlı olarak sensörler tarafından açılıp kapatılır.

Geniş bir çalışma modu ıskalası ve isteğe bağlı aksesuarları vardır. Yapılabilen çeşitli ayarlar ve konfigüre edilebilen giriş ve çıkışlar sayesinde invertörün çalışması her tür sistemin ihtiyaçlarına uyarlanabilir. 6 PARAMETRE ANAHTARI ayarlanabilen çeşitli değerleri göstermektedir: basınç, koruma devreden çıkarma tripi, rotasyon frekansı vs.

Bu el kitabında, ortak özelliklerinden bahsedilirken pompa kısaca “evirgeç” olarak da anılacaktır.

1.1 Uygulamalar

Olabilecek uygulamalar arasında sayılabilecekler:

- evler
- apartman blokları
- kamp sahaları
- yüzme havuzları
- çiftlikler
- kuyu suyu şebekesi
- sera, bahçe, zırai sulama
- yağmur suyu damıtımı
- endüstriyel sistemler

1.2 özellikler

Tablo 1 bu el kitabında bahsedilen ürün yelpazesinin teknik özelliklerini göstermektedir.

özellikler				
		AD 2.2 AC	AD 1.5 AC	AD 1.0 AC
İnvertör güç kaynağı	Voltaj [VAC] (Tol +%10/-%20)	220-240	220-240	220-240
	Fazlar	1	1	1
	Frekans [Hz]	50/60	50/60	50/60
	Akım [A]	25,0	18,7	12,0
İnvertör çıkışı	Voltaj [VAC]	0 - V alim.	0 - V alim.	0 - V alim.
	Fazlar	3	3	3
	Frekans [Hz]	0-200	0-200	0-200
	Maksimum akım [A rms]	11,0	9,0	6,5
	Minimum pompa akımı [A rms]	1	1	1
	Maks. güç çıkışı [kVA] (400 Vrms)	3,3	2,3	1,4
	Mekanik güç P2	3 CV / 2,2 kW	2 CV / 1,5 kW	1,3 CV / 1 kW
Mekanik özellikler	Birim ağırlık [kg] (ambalaj hariç)	6,3		
	Maksimum boyutlar [mm](WxHxD)	173x280x180		
Kurulum	Çalışma pozisyonu	Herhangi bir pozisyon		
	IP koruma sınıfı	20		
	Maks. yoğuşmasız ısı [C°]	50		
	Giriş ve çıkış terminallerinin kabul ettiği maks. ana boru kesiti [mm ²]	4		
	Giriş ve çıkış kablo rakorlarının kabul ettiği min. kablo çapı [mm]	6		
	Giriş ve çıkış kablo rakorlarının kabul ettiği maks. kablo çapı [mm]	12		
Kontrol ve çalışma hidroliği özellikleri	Basınç regülasyon aralığı [bar]	basıncsız olarak ıskalanın %1 – %95'i.		
	Seçenekler	Akış sensörü		
Sensörler	Basınç sensörlerinin türü	Rasyometrik (0-5V) / 4:20 mA		
	Basınç sensörü tam ıskalası [bar]	16 / 25 / 40		
	Desteklenen akış sensörü türü	5 puls [Vpp]		
Fonksiyonlar ve güvenlik cihazları	Bağlantılar	<ul style="list-style-type: none"> Seri arayüz Multi invertör bağlantısı 		
	Güvenlik cihazları	<ul style="list-style-type: none"> Kuru çalışma Çıkış fazlarında akım hassasiyeti Dahili elektronik devrelerin sıcaklık aşırı yükü Anormal güç kaynağı voltajları Çıkış fazları arasında doğrudan kısa devre Basınç sensöründe arıza 		

TÜRKÇE

özellikler				
		AD 5.5 AC	AD 4.0 AC	AD 3.0 AC
İnvertör güç kaynağı	Voltaj [VAC] (Tol +%10/-%20)	380-480	380-480	380-480
	Fazlar	3	3	3
	Frekans [Hz]	50/60	50/60	50/60
	Akım (380V- 480V) [A]	20,5-16,5	16-12,0	12,5-10,0
İnvertör çıkışı	Voltaj [VAC]	0 - V alim.	0 - V alim.	0 - V alim.
	Fazlar	3	3	3
	Frekans [Hz]	0-200	0-200	0-200
	Maksimum akım [A rms]	15,0	11,0	9,0
	Minimum akım[A rms]	2	2	2
	Maks. güç çıkışı [kVA] (400 Vrms)	8,2	6,0	4,5
	Mekanik güç P2	7,5 CV / 5,5 kW	5,5 CV / 4 kW	4 CV / 3 kW
Mekanik özellikler	Birim ağırlık [kg] (ambalaj hariç)	11,0		
	Maksimum boyutlar [mm](WxHxD)	251x370x180		
Kurulum	Çalışma pozisyonu	Herhangi bir pozisyon		
	IP koruma sınıfı	20		
	Maks. yoğunlaşmaz ısı [C°]	50		
	Giriş ve çıkış terminallerinin kabul ettiği maks. ana boru kesiti [mm²]	4		
	Giriş ve çıkış kablo rakorlarının kabul ettiği min. kablo çapı [mm]	11		
	Giriş ve çıkış kablo rakorlarının kabul ettiği maks. kablo çapı [mm]	17		
Kontrol ve çalışma hidroliği özellikleri	Basınç regülasyon aralığı [bar]	basıncsız olarak ıskalanın %1 – %95'i.		
	Seçenekler	Akış sensörü		
Sensörler	Basınç sensörlerinin türü	Rasyometrik (0-5V) / 4:20 mA		
	Basınç sensörü tam ıskalası [bar]	16 / 25 / 40		
	Desteklenen akış sensörü türü	5 puls [Vpp]		
Fonksiyonlar ve güvenlik cihazları	Bağlantılar	<ul style="list-style-type: none"> • Seri arayüz • Multi invertör bağlantısı 		
	Güvenlik cihazları	<ul style="list-style-type: none"> • Kuru çalıştırma • Çıkış fazlarında akım hassasiyeti • Dahili elektronik devrelerin sıcaklık aşırı yükü • Anormal güç kaynağı voltajları • Çıkış fazları arasında doğrudan kısa devre • Basınç sensöründe arıza 		

TÜRKÇE

özellikler				
		AD 15.0 AD	AD 11.0 AC	AD 7.5 AC
İnvertör güç kaynağı	Voltaj [VAC] (Tol +%10/-%20)	380-480	380-480	380-480
	Fazlar	3	3	3
	Frekans [Hz]	50/60	50/60	50/60
	Akım [A]	55-44	42-33	29,5-23,5
İnvertör çıkışı	Voltaj [VAC]	0 - V alim.	0 - V alim.	0 - V alim.
	Fazlar	3	3	3
	Frekans [Hz]	0-200	0-200	0-200
	Akım [A rms]	41,0	31,0	22,0
	Maksimum akım [A rms]	2	2	2
	Maks. güç çıkışı [kVA] (400 Vrms)	22,0	16,0	11,0
	Mekanik güç P2	20 CV / 15 kW	15 CV / 11 Kw	10 CV / 7,5 kW
Mekanik özellikler	Birim ağırlık [kg] (ambalaj hariç)	16		
	Maksimum boyutlar [mm](WxHxD)	265x390x228		
Kurulum	Çalışma pozisyonu	Herhangi bir pozisyon		
	IP koruma sınıfı	20		
	Maks. yoğuşmasız ısı [C°]	50		
	Giriş ve çıkış terminallerinin kabul ettiği maks. ana boru kesiti [mm ²]	16		
	Giriş ve çıkış kablo rakorlarının kabul ettiği min. kablo çapı [mm]	18		
	Giriş ve çıkış kablo rakorlarının kabul ettiği maks. kablo çapı [mm]	25		
Kontrol ve çalışma hidroliği özellikleri	Basınç regülasyon aralığı [bar]	basıncsız olarak ıskalanın %1 – %95'i.		
	Seçenekler	Akış sensörü		
Sensörler	Basınç sensörlerinin türü	Rasyometrik (0-5V) / 4:20 mA		
	Basınç sensörü tam ıskalası [bar]	16 / 25 / 40		
	Desteklenen akış sensörü türü	5 puls [Vpp]		
Fonksiyonlar ve güvenlik cihazları	Bağlantılar	<ul style="list-style-type: none"> • Seri arayüz • Multi invertör bağlantısı 		
	Güvenlik cihazları	<ul style="list-style-type: none"> • Kuru çalıştırma • Çıkış fazlarında akım hassasiyeti • Dahili elektronik devrelerin sıcaklık aşırı yükü • Anormal güç kaynağı voltajları • Çıkış fazları arasında doğrudan kısa devre • Basınç sensöründe arıza 		

Tablo 1: özellikler

1.2.1 Ortam sıcaklığı

Evirgeç, Tablo 1 kısmında belirtilenin üstünde ortam sıcaklıklarında da çalışabilir ancak ulaşan akım Şekil 1.

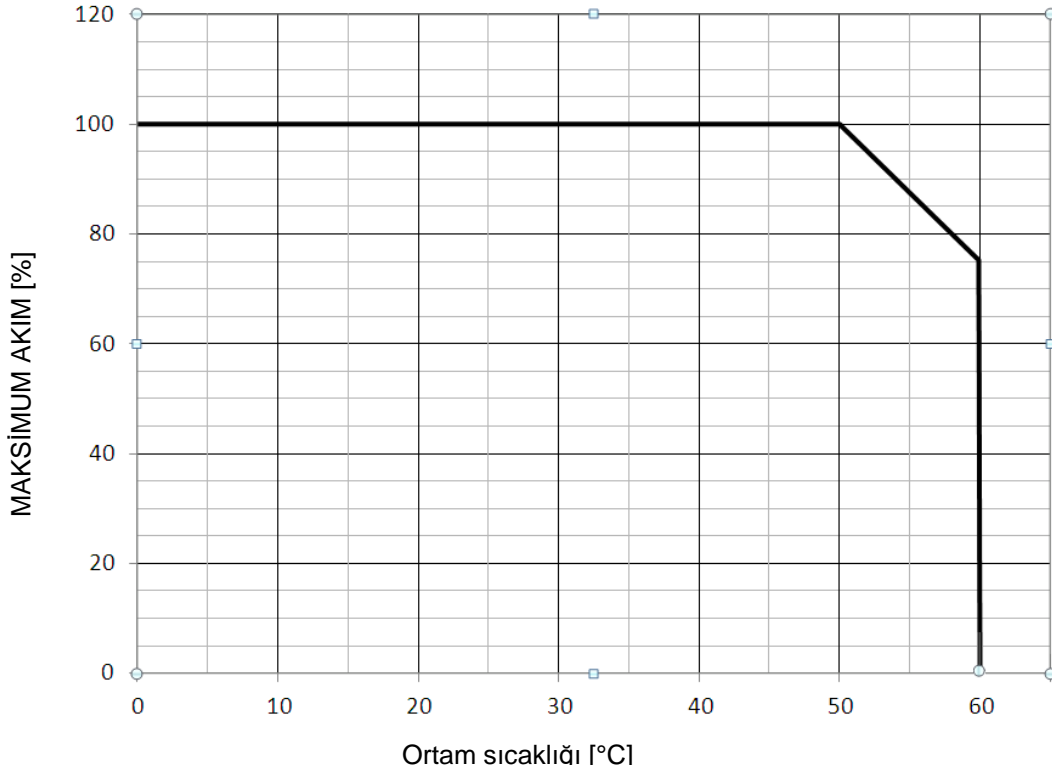

Şekil 1: Ortam sıcaklığına göre akım azalma eğrisi

2 TESİSAT

Doğru elektrik, hidrolik ve mekanik bir kurulum gerçekleştirmek için bu bölümdeki önerileri dikkatle yerine getirin. Kurulumun doğru olarak tamamlanmasından sonra sisteme güç verin ve 5 AÇILIŞ VE BAŞLATMA bölümünde anlatılan ayarları yapmaya geçin.



Kurulumu başlamadan önce motorun ve invertörün güç kaynağı bağlantısını kesin.

2.1 Üniteyi sabitleme

İnverter, uygun tespitleme sistemleri aracılığıyla sabit ve aparatın ağırlığını taşıyacak kapasitede bir mesnede sağlam şekilde demirlenmiş olmalıdır. Tespitleme işlemi, Şekil 2 bağlamında vurgulanmış olduğu gibi sac levhanın kenarı üzerinde bulunan özel deliklere takılacak vidalarla gerçekleştirilmelidir.

Tespitleme sistemi ve aparatın üzerine tespit edilmiş olduğu mesnet, aparatın ağırlığını taşımaya uygun kapasitede olmalıdır. Bakınız Tablo 1.

Birimler yan yana kurulabilir ancak Şekil 2. bölümünde gösterildiği gibi, havalandırma çıkışlarının bulunduğu yan taraflarda Şekil 2. kısmında belirtildiği şekilde, doğru hava dolaşımının sağlanması için minimum açıklıklar korunmalıdır.

TÜRKÇE

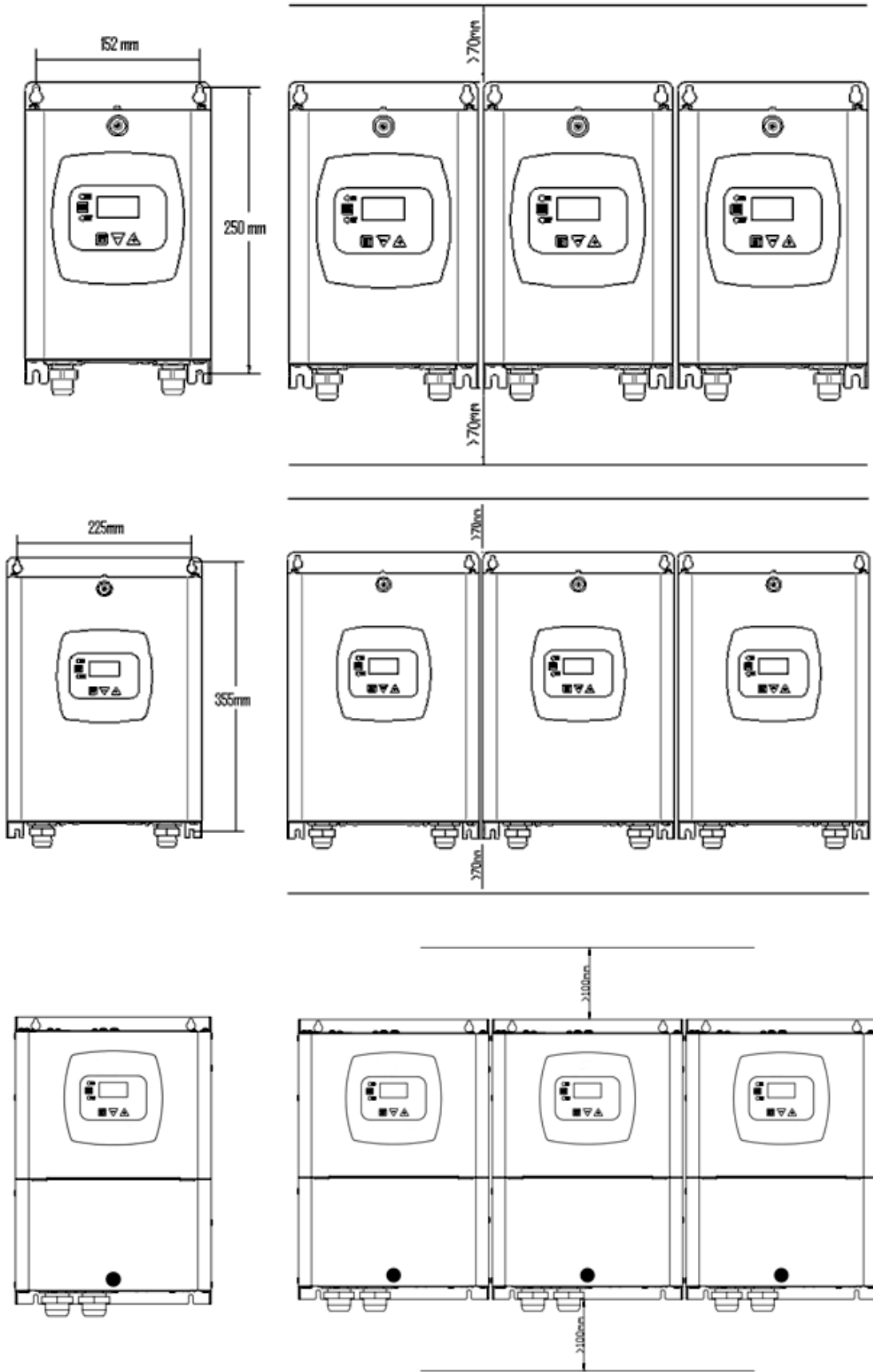

Şekil 2: Hava sirkülasyonu tesisatı ve minimum açıklık

2.2 Bağlantılar

Şekil 3 bağlamında gösterilmiş olduğu gibi, kapağın üzerinde bulunan vida çıkarılarak bütün elektrik bağlantılarına erişmek mümkündür.

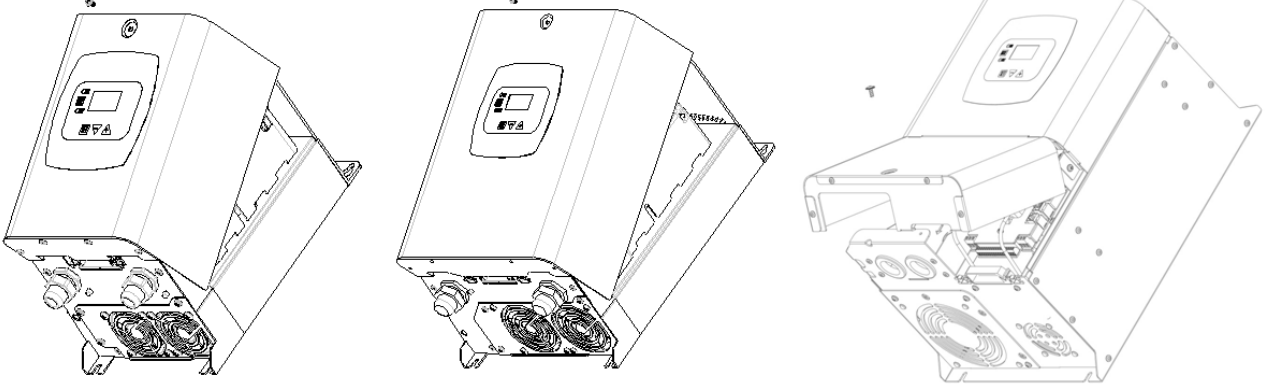

Şekil 3: Bağlantılara erişim için kapağın sökülmesi



Herhangi bir kurulum veya bakım işlemi gerçekleştirmeden önce invertörün fişini çekin ve dahili parçalara ellemeden önce en az 15 dakika bekleyin.



Invertör veri plakasındaki voltaj ve frekans değerlerinin ana şalterdeki değerlere uyduğundan emin olun.

2.2.1 Elektrik bağlantıları

Başka ekipmana yayılan gürültüden daha iyi korunabilmek için invertör elektrik kabloları için ayrı kanallar kullanılmasını öneririz.

Tesisatı yapan kimse, elektrik güç kaynağı sisteminin yürürlükteki yönetmeliklere uygun şekilde yeterli topraklamasının yapılmasından sorumludur.

UYARI: Elektrikli pompa invertör tarafından başlatıldığında hat voltajı değişebilir.

Voltaj, hatta bağlı olan diğer cihazlara ve hattın kalitesine bağlı olarak değişkenlik gösterebilir.

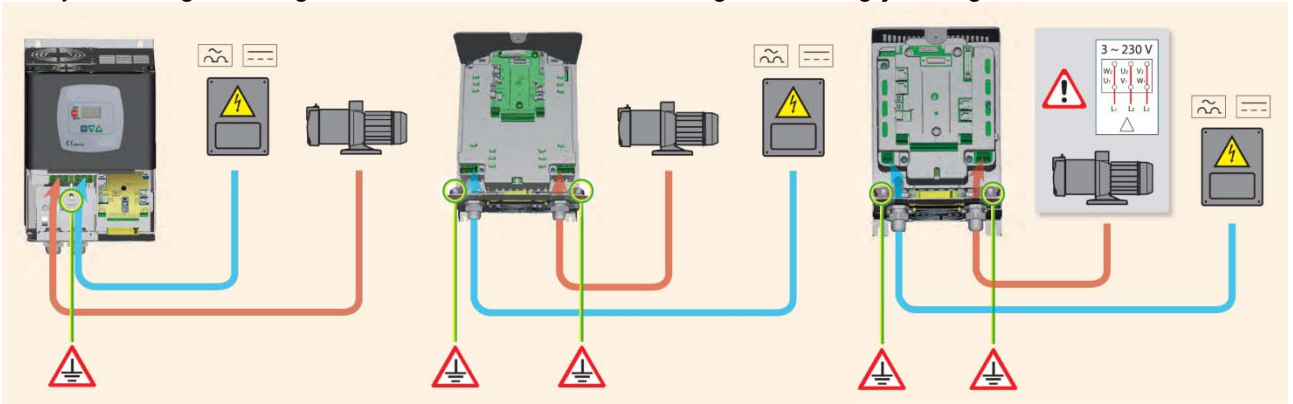

Şekil 4: Elektrik bağlantıları

TÜRKÇE

2.2.1.1 AD 2.2 AC - 1.5 AC - 1.0 AC güç hattına bağlantı

İnvertörün tek fazlı elektrik hattına 3 damarlı kabloyla (faz nötr + toprak) bağlanması gerekir. İlgili hat özelliklerinin Tablo 1 konusunda gösterilenlere uyması gerekir.

Giriş terminalleri LN ifadesiyle işaretli ve terminallere işaret eden bir ok bulunanlardır; bkz. Şekil 4.

İnvertör güç kaynağı ve elektrik pompası bağlantıları kullanılacak kabloların kesiti, türü ve döşemesi yürürlükteki standartlarla uyumlu olarak şekilde seçilmelidir. Tablo 2 kullanılacak kablo kesitinin özelliklerini göstermektedir. Tablo PVC kaplı 3 damarlı kablodan (faz nötr + toprak) PVC kablolardan bahsetmektedir ve minimum önerilen kesit kablunun akımına ve uzunluğuna bağlıdır.

Evirgece gelen akım kaynağı genel olarak üç fazlı pompa tarafından emilen akımın 2,5 katı olarak (uygulamaya göre belirlenecek bir güvenlik payı ile) hesaplanabilir. Örneğin, evirgece bağlı pompa faz başına 10A emiyorsa, evirgeç güç kaynağı kablolarının boyutu 25A olmalıdır.

İnvertörde her ne kadar dahili güvenlik cihazları varsa da uygun boyutta termal bir manyetik devre kırıcı takılması önerilir.

Mevcut tüm güç kullanılıyorsa; kabloları ve termomanyetik devre kesiciyi seçerken kullanılacak akımı hesaplamak için, akım değerlerine göre hangi tür termomanyetik devre kesicinin seçileceğini belirten Tablo 3'e bakınız.

UYARI: İnvertör ve pompanın termal manyetik devre kırıcı ve güç kablolarının boyutu sisteme göre ayarlanmalıdır.

Sistemi koruyan difransiyel anahtar yeterli boyutta ve "Class A" türü olmalıdır. Otomatik difransiyel anahtarının şu iki simge ile işaretlenmiş olması gerekir:

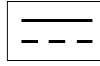

Bu el kitabında verilen talimatlar yürürlükteki yönetmeliklere ters düşüyorsa, yönetmelikler geçerli kabul edilmelidir.

Güç kaynağı kablosu kesiti (mm ² olarak)															
	10 m	20 m	30 m	40 m	50 m	60 m	70 m	80 m	90 m	100 m	120 m	140 m	160 m	180 m	200 m
4 A	1,5	1,5	1,5	1,5	2,5	2,5	2,5	2,5	4	4	4	6	6	6	10
8 A	1,5	1,5	2,5	2,5	4	4	6	6	6	10	10	10	10	16	16
12 A	1,5	2,5	4	4	6	6	10	10	10	10	16	16	16		
16 A	2,5	2,5	4	6	10	10	10	10	16	16	16				
20 A	4	4	6	10	10	10	16	16	16	16					
24 A	4	4	6	10	10	16	16	16							
28 A	6	6	10	10	16	16	16								

3 damarlı PVC kablolarıyla ilgili veriler (faz nötr+toprak)

Tablo 2: Tek fazlı hat elektrik kablosu bölümü

2.2.1.2 AD 15.0 AC - 11.0 AC - 7.5 AC - 5.5 AC - 4.0 AC - 3.0 AC Elektrik hattına bağlama

İnvertörün trifazlı fazlı elektrik hattına 4 damarlı bir kabloyla (3 faz+toprak) bağlanması gerekir. İlgili hat özelliklerinin Tablo 1 konusunda gösterilenlere uyması gerekir.

Giriş terminalleri RST ifadesiyle işaretli ve terminallere işaret eden bir ok bulunanlardır; bkz. Şekil 4.

İnvertör güç kaynağı ve elektrik pompası bağlantıları kullanılacak kabloların kesiti, türü ve döşemesi yürürlükteki standartlarla uyumlu olarak şekilde seçilmelidir. Tablo 4 kullanılacak kablo kesitinin özelliklerini göstermektedir. Tablo PVC kaplı 4 telli (3 faz+toprak) PVC kablolardan bahsetmektedir ve minimum önerilen kesit kablunun akımına ve uzunluğuna bağlıdır.

İnvertöre giden akım normal olarak (güvenlik payı hesaba katılarak) pompa tarafından emilen akımın 1/8' i olarak hesaplanabilir.

İnvertörde her ne kadar dahili güvenlik cihazları varsa da uygun boyutta termal bir manyetik devre kırıcı takılması önerilir.

Eldeki tüm güç aralığı kullanılıyorsa, kabloyu ve termal manyetik devre kırıcıyı seçerken kullanılacak spesifik bilgiler için Tablo 4 konusuna bakın.

Tablo 3 ayrıca, akım soğurmaya göre kullanılacak termal manyetik devre kırııcıların boyutlarını göstermektedir.

TÜRKÇE

UYARI: İntertör ve pompanın termal manyetik devre kırıcı ve güç kablolarının boyutu sisteme göre ayarlanmalıdır.

Sistemi koruyan difransiyel anahtar yeterli boyutta ve "Class AS" türü olmalıdır. Otomatik difransiyel anahtarının şu iki simge ile işaretlenmiş olması gerekir:



Bu el kitabında verilen talimatlar yürürlükteki yönetmeliklere ters düşüyorsa, yönetmelikler geçerli kabul edilmelidir.

2.2.1.3 Pompa elektrik bağlantıları

İntertör ve elektropompa arasındaki bağlantının 4 damarlı bir kabloyla (3 faz + toprak) kurulması gerekir. Bağlanan elektropompanın karakteristik özellikleri Tablo 1 konusunda gösterilenleri karşılamalıdır.

Çıkış terminalleri UVW ifadesinin ve terminallerden dışarı doğru işaret eden bir okun bulunduğu terminallerdir; bkz. Şekil 4.

Elektropompa bağlantısı için kullanılacak kabloların kesiti, türü ve döşemesi yürürlükteki yönetmeliklere göre seçilmelidir. Tablo 4, kullanılacak kablonun kesitini göstermektedir. Tablo damarlı PVC kablolardan (3 faz + toprak) bahsetmekte ve kablonun akımı ve uzunluğu ile ilişkili olarak önerilen minimum kesiti vermektedir.

Elektropompa akımı genellikle motor veri plakasında belirtilir.

Elektrik pompasının nominal voltaj değeri, İntertörün kaynak voltaj değeriyle aynı olmalıdır.

Elektrik pompasının nominal frekansı, imalatçının veri plakasındaki özelliklere göre ekrandan ayarlanabilir.

Örneğin İntertör, bir elektrik pompası nominal olarak 60 [Hz]'de kontrol edilirken 50 [Hz]'de açılabilir - (pompanın bu frekansla uyumlu olduğunun beyan edilmiş olması kaydıyla).

Özel uygulamalar için 200 [Hz] frekansa kadar pompalar da satılmaktadır.

İntertöre bağlı kullanım hattı Tablo 1 konusunda belirtilen maksimum değerleri aşan akımı soğurmamalıdır.

Yukarıda belirtilen koşullarla uyumlu olduğundan emin olmak için veri plakalarını ve motor bağlantısı türünü (yıldız veya üçgen) kontrol edin.

2.2.1.4 AD 2.2 AC - 1.5 AC - 1.0 AC elektrik pompasına bağlantı

AD 2.2 AC - 1.5 AC - 1.0 AC modellerinde, 230V'luk üç fazlı voltaj için motor konfigürasyonu gereklidir. Bu işlem genelde motora delta konfigürasyonu yapılarak uygulanır. Bkz. Şekil 5.

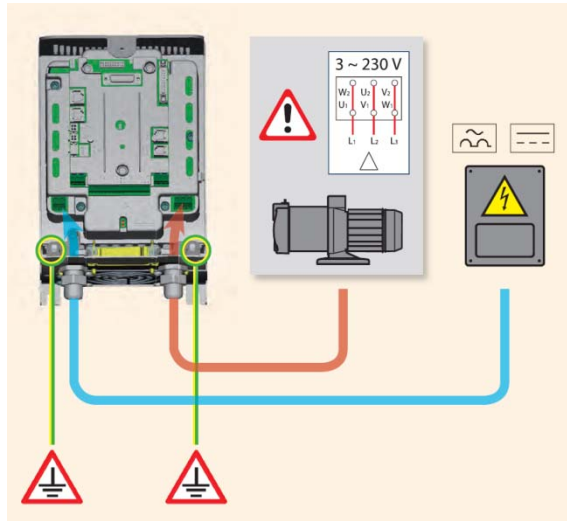

Şekil 5: AD 2.2 AC - 1.5 AC - 1.0 AC pompa bağlantısı



Toprak hattının yanlış bağlanması, toprak terminalinden başka bir terminale bağlanması ekipmanda onarılamaz hasara neden olabilir.



Güç hattının çıkış yük terminallerinde yanlış bağlanması, ekipmanda onarılamaz hasara neden olabilir.

TÜRKÇE

Maksimum güç için akım soğurma ve termal manyetik devre kırıcı boyutu						
	AD 2.2 AC		AD 1.5 AC		AD 1.0 AC	
Besleme akımı [V]	230 V		230 V		230 V	
Maks. motor akım soğurması [A]	11,0		9,0		6,5	
Maks. invertör akım soğurması [A]	25,0		18,7		12,0	
Termal manyetik devre kırıcının nominal akımı [A]	32		20		16	
	AD 5.5 AC		AD 4.0 AC		AD 3.0 AC	
Besleme akımı [3xV]	380	480	380	480	380	480
Maks. motor akım soğurması [A]	15,0	11,5	11,0	8,7	9,0	7,2
Maks. invertör akım soğurması [A]	20,5	16,5	16	12,0	12,5	10,0
Termal manyetik devre kırıcının nominal akımı [A]	25	20	20	16	16	16
	AD 15.0 AC		AD 11.0 AC		AD 7.5 AC	
Besleme akımı [3xV]	380	480	380	480	380	480
Maks. motor akım soğurması [A]	41,0	32,5	31,0	24,5	22,0	17,5
Maks. invertör akım soğurması [A]	55,0	44,0	42,0	33,0	29,5	23,5
Termal manyetik devre kırıcının nominal akımı [A]	63	50	50	40	32	25

Tablo 3: Maksimum güç için akım soğurma ve termal manyetik devre kırıcı boyutu.

Kablo kesiti (mm ² olarak)															
	10 m	20 m	30 m	40 m	50 m	60 m	70 m	80 m	90 m	100 m	120 m	140 m	160 m	180 m	200 m
4 A	1,5	1,5	1,5	1,5	1,5	1,5	1,5	1,5	2,5	2,5	2,5	2,5	4	4	4
8 A	1,5	1,5	1,5	1,5	2,5	2,5	2,5	4	4	4	6	6	6	10	10
12 A	1,5	1,5	2,5	2,5	4	4	4	6	6	6	10	10	10	10	16
16 A	2,5	2,5	2,5	4	4	6	6	6	10	10	10	10	16	16	16
20 A	2,5	2,5	4	4	6	6	10	10	10	10	16	16	16	16	16
24 A	4	4	4	6	6	10	10	10	10	16	16	16	16	16	16
28 A	6	6	6	6	10	10	10	10	16	16	16	16	16	16	16
32 A	6	6	6	6	10	10	10	16	16	16	16	16	16	16	16
36 A	10	10	10	10	10	10	16	16	16	16	16	16	16	16	16
40 A	10	10	10	10	10	16	16	16	16	16	16	16	16	16	16
44 A	10	10	10	10	10	16	16	16	16	16	16	16	16	16	16
48 A	10	10	10	10	16	16	16	16	16	16	16	16	16	16	16
52 A	16	16	16	16	16	16	16	16	16	16	16	16	16	16	16
56 A	16	16	16	16	16	16	16	16	16	16	16	16	16	16	16
60 A	16	16	16	16	16	16	16	16	16	16	16	16	16	16	16

4 telli (3 faz + toprak) PVC kablolar için geçerli tablo

Tablo 4: 4-telli kablo bölümü (3 faz + toprak).

Topraklama kablosunun kesiti için yürürlükteki standartlara bakın.

2.2.2 Hidrolik bağlantılar

İnvertör, basın ve akış sensörleri yoluyla hidrolik bölümüne bağlıdır. Basınç sensörü daima gereklidir, buna karşın akış sensörü ayrı çalıştırma modunda isteğe bağlı, multi invertör sistemleri oluşturulurken zorunludur. Her ikisi de pompa dağıtımına montedir ve kendi kablolarıyla invertör kartındaki ilgili girişlere bağlanır. Pompanın girişine bir kontrol valfi ve çıkışına bir genişleme kabı takmayı unutmayın.

TÜRKÇE

Su darbesi riskine maruz olan tüm devrelerde (örneğin akış hızı solenoid valfleriyle aniden kesilen sulama sistemlerinde), pompa akış yönünde bir başka kontrol valfi daha takın ve sensörleri ve genişleme kabını pompaya valfin arasına monte edin.

Pompa ve sensörler arasındaki hidrolik bağlantının kollara ayrılan bölümleri olmamalıdır.

Boru hatlarının boyutu takılan elektrik pompası türüne göre ayarlanmalıdır.

Aşırı deforme olabilen sistemler osilasyon üretebilir; bu durum oluşursa, kullanıcı "GP" ve "GI" kontrol parametrelerini ayarlayarak sorunu çözebilir (6.6.4 ve 6.6.5 bölümlerine bakın)



İnvertör sistemi sabit basınçta çalıştırır. Bu ayardan en iyi şekilde, hidrolik sistem uçlara doğru uygun şekilde boyutlandırıldıysa yararlanır. Aşırı küçük boru hatları olan sistemler, ekipmanın telafi edemeyeceği basınç düşmelerine neden olabilir; sonuç, basıncın sensörlerde sabit kalırken su sisteminde sabit olmamasıdır.

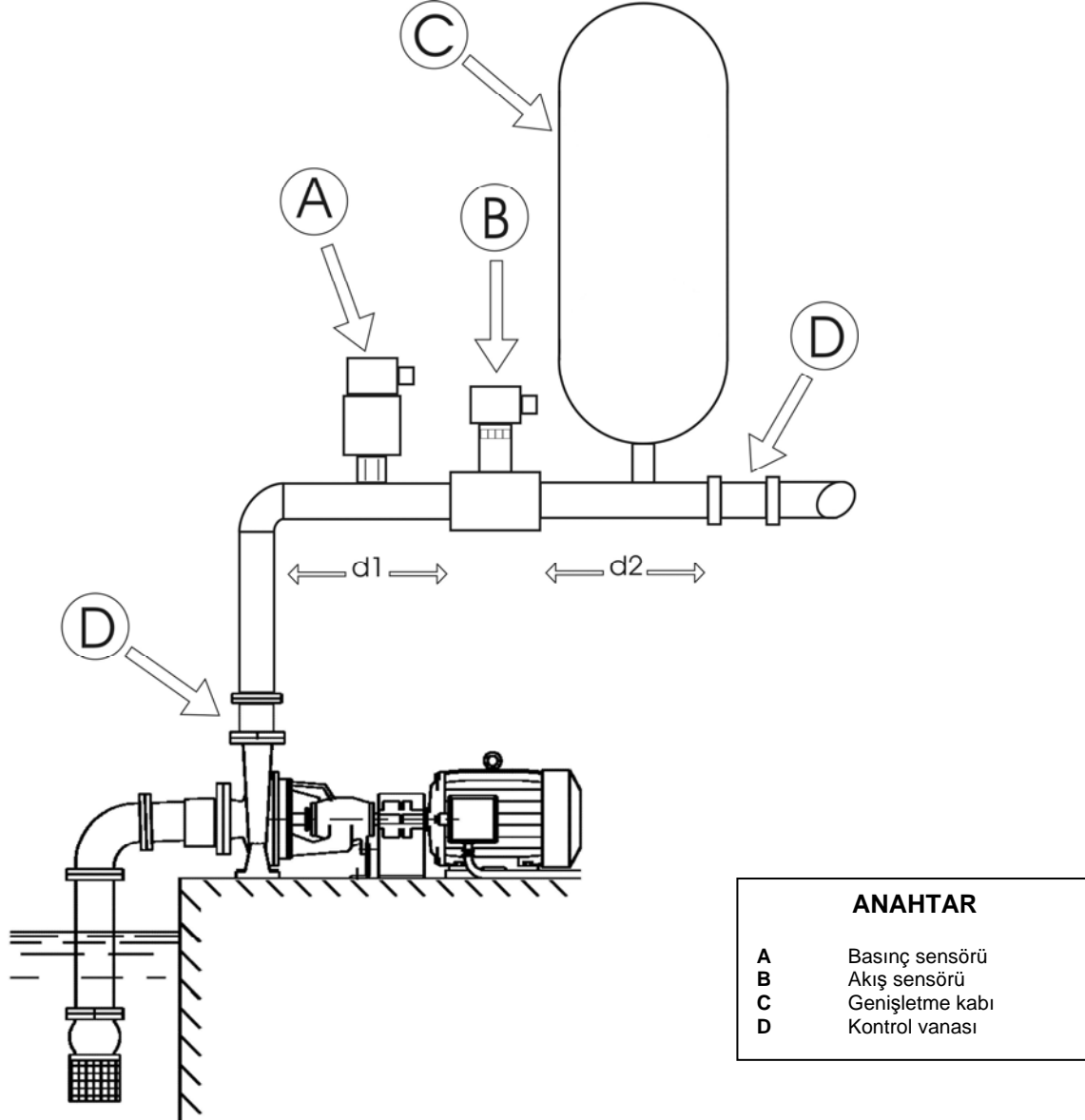

Şekil 6: Hidrolik kurulum



Borularda yabancı madde riski: sıvıda kir bulunması aktarım kanalını tıkayabilir, akışı veya basınç sensörünü engelleyebilir ve sistemin çalışmasını sekteye uğratabilir. Sensörleri, sistemi uğratacak düzeyde aşırı tortu veya hava kabarcığı birikmesine maruz kalmayacak şekilde kurmaya özen gösterin. Boru hattının boyutu yabancı maddelerin geçmesine olanak tanıyorsa, özel bir filtre takılması gerekebilir.

2.2.3 Sensörlerin bağlanması

Sensörlerin bağlantıları için klemens uçları orta kısımda bulunurlar ve bağlantılar kapağının vidası çıkarılarak bunlara erişmek mümkündür. Bakınız Şekil 3. Sensörler "Press" ve "Flow" olarak işaretli ilgili girişlere bağlanmalıdır; bkz. Şekil 7.

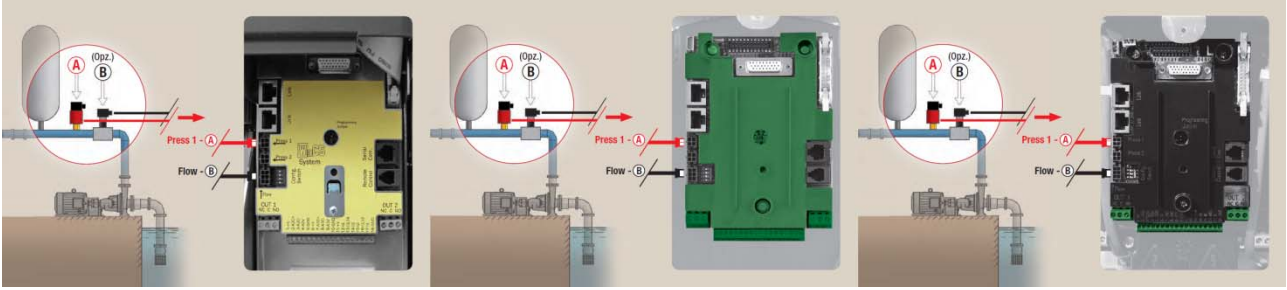

Şekil 7: Sensör bağlantıları

2.2.3.1 Basınç sensörünün bağlanması

İnvertör iki tür basınç sensörü kabul eder:

1. Ratiometrik 0 – 5V (Voltaj sensörü press1 konektörüne bağlanır)
2. Akımda 4 - 20 mA (Voltaj sensörü J5 konektörüne bağlanır)

Basınç sensörü kendi kablosuyla verilir ve kablo ve karttaki bağlantı kullanılan sensör türüne göre değişir. Her iki türden sensör de temin edilebilir.

2.2.3.1.1 Rasyometrik sensörü bağlama

Kablonun bir ucu sensöre diğer ucu "Press 1" olarak işaretli ilgili invertör basınç sensörü girişine bağlanmalıdır; bkz. Şekil 7.

Kablonun takma yönü değiştirilemeyen iki farklı ucu vardır: sensör tarafından endüstriyel uygulamalar için konektör (DIN 43650) ve invertör tarafında 4 kutuplu konektör.

Çoklu sistemlerde, ratiometrik basınç sensörü (0-5V) zincirdeki herhangi bir evirgece bağlanabilir.



Kablolama işleminin kolaylaştırılması için ratiometrik basınç sensörlerinin (0-5V) kullanılması önemle tavsiye olunur. Ratiometrik basınç sensörleri kullanılırken, farklı evirgeçler arasında basınç bilgisi okumalarının aktarımı için tel çekmeye gerek yoktur. Ara bağlantı hattı kablosu bu işlemi gerçekleştirir.



Birden fazla basınç sensörü olan sistemlerde sadece ratiometrik basınç sensörleri (0-5V) kullanılabilir (0-5V).

2.2.3.1.2 4 - 20 mA akım sensörünü bağlama

Tek evirgeçli bağlantı:

Seçilen 4-20mA akım sensörünün 2 teli vardır: bunlardan kahverengi olanı (IN +) J5 (V+)'te terminal 11'e, yeşil (OUT -) olanı ise J5 (A1C+)'te terminal 7'ye bağlanır. J5'te terminal 9 ve 10 arasında bir atlama teli bağlanmalıdır. Bağlantılar Şekil 8 bölümünde gösterilmekte ve Tablo 5 kısmında özetlenmektedir.

TÜRKÇE

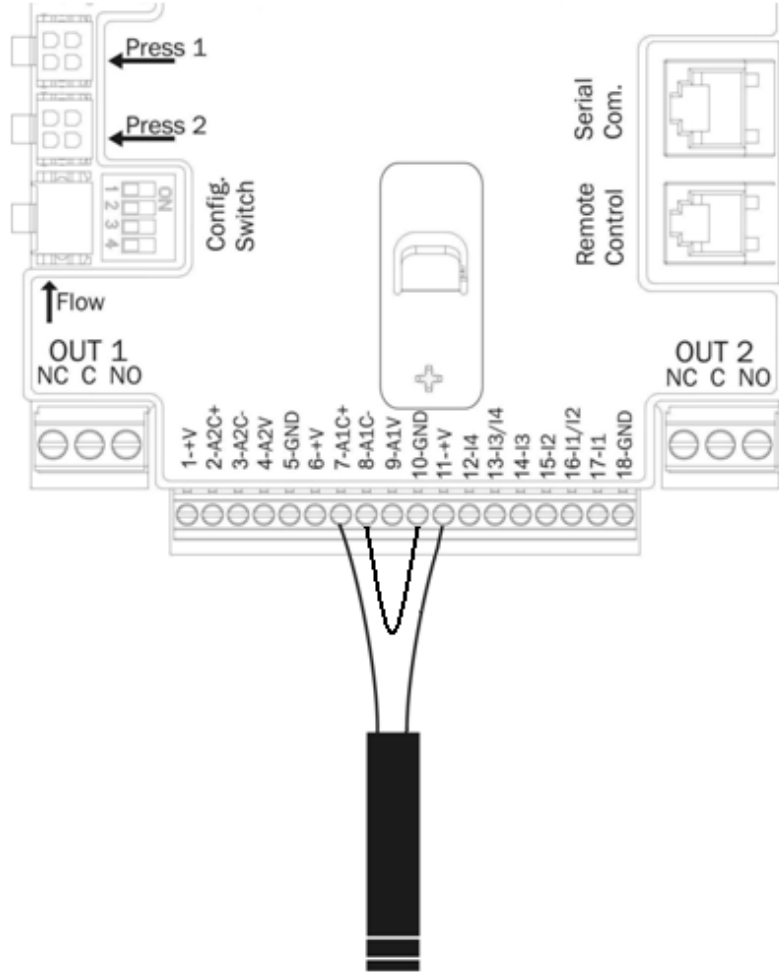

Şekil 8: 4 - 20 mA basınç sensörünü bağlama

4 – 20mA sensor bağlantıları Tek evirgeçli sistem	
Terminal	Bağlanacak kablo
7	Yeşil (OUT -)
8 -10	Atlama teli
11	Kahverengi (IN +)

Tablo 5: 4 - 20 mA basınç sensörünü bağlama

Kullanıma olanak tanımak için akım basınç sensörü yazılım üzerinden; kurulum programı menüsündeki PR parametresiyle yapılandırılmalıdır – bkz. Paragraph 6.5.7.

Çok evirgeçli bağlantı:

Çok evirgeçli sistemler tek bir 4-20mA akım basınç sensörü ile kurulabilir ancak sensör tüm evirgeçlere kabloyla bağlanmış olmalıdır. Evirgeçleri bağlamak için blendajlı bir kablo kullanılmalıdır (zırh + 2 tel).

Aşağıda belirtilenleri uygulayın:

Evirgeçlerin tüm topraklama uçlarını bağlayın:

- Evirgeçlerin tüm topraklama uçlarını bağlayın.
- Zincirdeki tüm evirgeçlerin J5 (GND)'inde terminal 18'i bağlayın (blendajlı kablunun blendajını kullanın).
- Zincirdeki tüm evirgeçlerin J5 (GND)'inde terminal 1'i bağlayın (blendajlı kablunun blendajını kullanın).
- Basınç sensörünü zincirdeki ilk evirgece bağlayın.

TÜRKÇE

- Kahverengi tel (IN +) J5'te terminal 11'e
- Yeşil tel (OUT +) J5'te terminal 7'ye
- 1'inci evirgecin J5'inde konektör 8'i, ikinci evirgecin J5'inde konektör 7'ye takın. Zincirdeki tüm evirgeçler için işlemi tekrarlayın (blendajlı kabloyu kullanın).
- Zinciri kapatmak için son evirgecin J5'inde konektör 8 ve 10 arasında bir atlama teli bağlayın.

Şekil 9 bu işlemin kablaj şemasını göstermektedir.

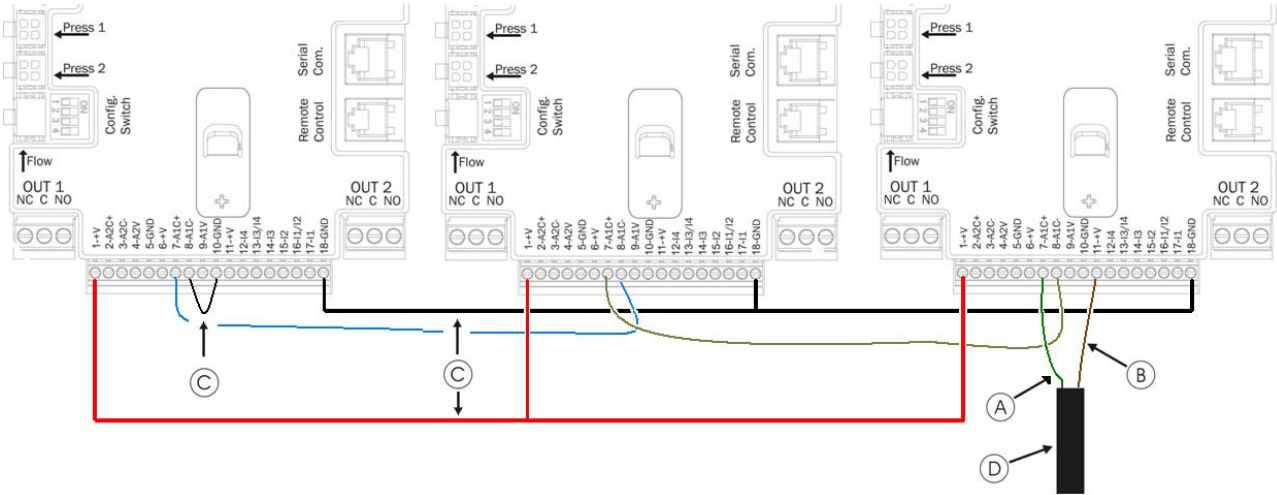

Şekil 9: 4 - 20 mA basınç sensörünün bir çoklu evirgeç sistemine bağlantısı

ANAHTAR	
Aksesuar olarak verilen 4-20mA sensöründe kullanılan renkler	
A	Yeşil (OUT -)
B	Kahverengi (IN +)
C	Atlama telleri
D	Sensörden gelen kablo



Dikkat: Sensörleri bağlamak için her zaman blendajlı kablo kullanın.



Kullanıma olanak tanımak için akım basınç sensörü yazılım üzerinden; kurulum programı menüsündeki **PR** parametresiyle yapılandırılmalıdır – bkz. Paragraph 6.5.7. Aksi takdirde ünite çalışmayabilir ve BP1 (basınç sensörü bağlı değil) hatası verebilir.

2.2.3.2 Akış sensörünün bağlanması

Akış sensörü kendi kablosuyla verilir. Kablonun bir ucu sensöre diğer "Flow 1" olarak işaretli ilgili invertör akış sensörü girişine bağlanmalıdır; bkz. Şekil 7.

Kablonun takma yönü değiştirilemeyen iki farklı ucu vardır: sensör tarafından endüstriyel uygulamalar için konektör (DIN 43650) ve invertör tarafında 6 kutuplu konektör.



Akış sensörü ve ratiometrik basınç sensörü (0-5V) gövdelerinde aynı tip DIN 43650 konektör bulunur; bu yüzden, doğru sensörün doğru kabloya bağlandığından emin olun.

2.2.4 Tesisat giriş ve çıkış elektrik bağlantıları

İnvertörlerde daha karmaşık kurulumlarla arayüz sağlayarak bir dizi çözümü mümkün kılmak için 4 giriş ve 2 çıkış bulunur.

Şekil 10 ve Şekil 11 girişlerin ve çıkışların olabilecek iki örneğini göstermektedir. Tesisatı yapanın gerekli giriş ve çıkış kontaklarını bağlayıp sonra fonksiyonları gerektiği gibi ayarlaması yeterlidir (bkz. 6.6.13 ve 6.6.14 bölümleri).



11 ve 18 numaralı pimlerin +19 [Vdc] güç kaynakları ve J5 (18 kutuplu terminal kartı) maksimum 50 [mA] sağlayabilir.

2.2.4.1 OUT 1 ve OUT 2 çıkış kontakları:

Aşağıda sıralanan çıkışların bağlantıları, OUT1 ve OUT 2 işaretli iki adet 3 kutuplu terminal kartına, J3 ve J4'e atıfta bulunmakta; altlarındaki metin ise terminal kantağının tipini göstermektedir.

Çıkış kontak özellikleri	
Kontak tipi	NO, NC, COM
Maks. kabul edilebilir voltaj [V]	250
Maks. kabul edilebilir akım [A]	5 -> direnç yükü 2,5 -> iletken yük
Maks. kabul edilebilir kablo kesiti [mm ²]	3,80

Tablo 6: Çıkış kontak özellikleri

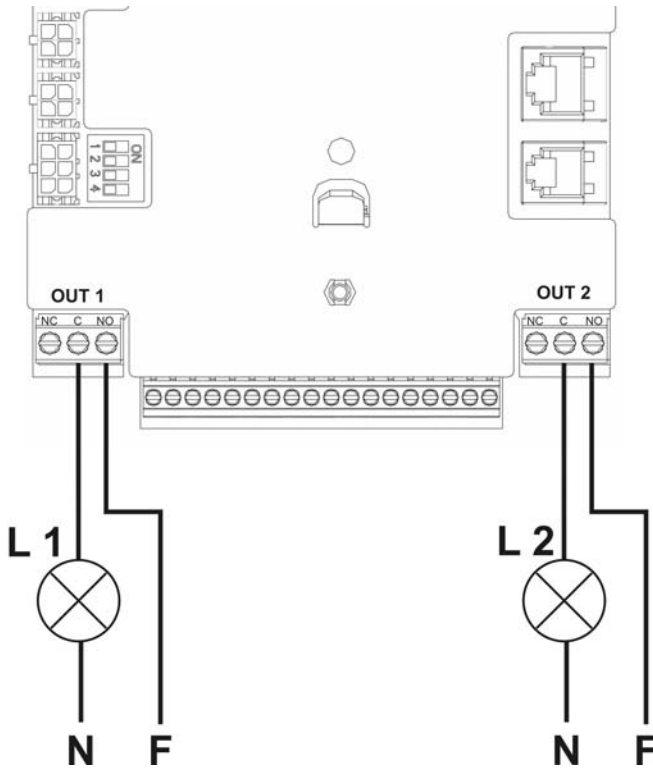

Şekil 10 konusundaki örnek ele alınır ve fabrika ayarları kullanılırsa (O1 = 2: kontak NO; O2 = 2; kontak NO) aşağıdakiler elde edilir:

- L1 ışığı pompa bloke olduğunda (örn. "BL": su arızası blokajı).
- L2 ışığı pompa çalışırken ("GO") yanar.

Şekil 10: bağlantıları örneği

TÜRKÇE

2.2.4.2 Giriş kontakları (foto bağlaştırmalı)

Aşağıda sıralanan giriş bağlantıları 18 kutuplu terminal kartı J5'ye atıfta bulunmaktadır; numaralandırma, soldaki 1. pimden itibaren yapılmıştır. Terminal kartının tabanında ayrıca karşılık gelen girişlerin metinleri bulunur.

- I 1: Pim 16 ve 17
- I 2: Pim 15 and 16
- I 3: Pim 13 ve 14
- I 4: Pim 12 ve 13

Girişler DC veya AC (50-60 Hz) olarak açılabilir. Aşağıdaki tablo girişlerin elektrik özelliklerini göstermektedir: Tablo 7.

özellikleri		
	DC girişleri [V]	AC girişleri 50-60 Hz [Vrms]
Minimum açma voltajı [V]	8	6
Maksimum kapatma voltajı [V]	2	1,5
Maksimum kabul edilebilir voltaj [V]	36	36
12V'de akım soğurması [mA]	3,3	3,3
Maks. kabul edilebilir kablo kesiti [mm ²]	2,13	
<i>Önemli Not. Girişler her iki kutuplaşmayla da kontrol edilebilir (ilgili toprak dönüşüyle pozitif veya negatif)</i>		

Tablo 7: özellikleri

Şekil 11 ve Tablo 8'de giriş bağlantıları görülmektedir.

TÜRKÇE

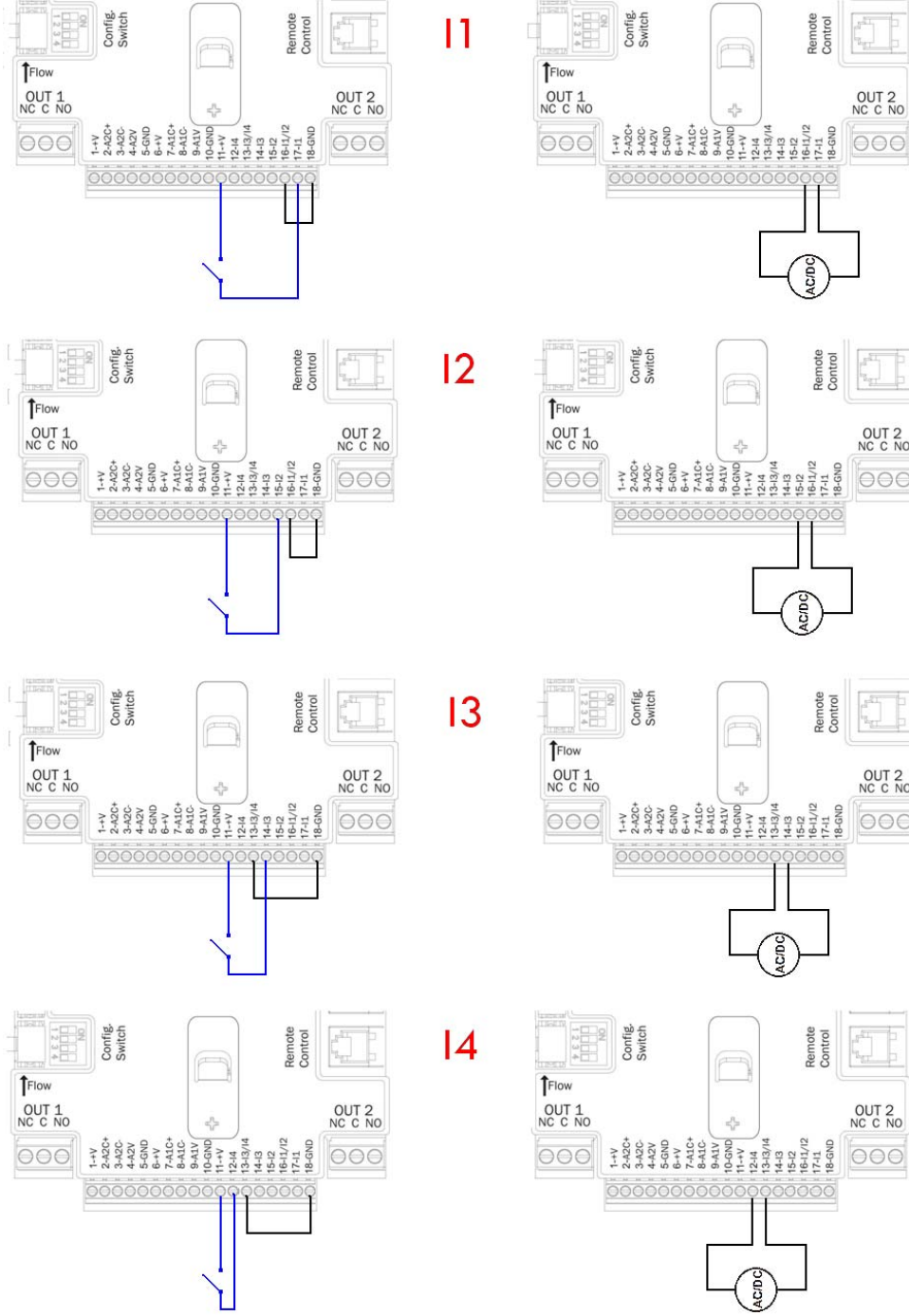

Şekil 11: bağlantıları örneği

Giriş kablo sistemi (J5)			
	Voltajsız kantağa bağlanan giriş		Voltaj sinyaline bağlanan giriş
Voltajsız	Pimler arasında kontak girişi	Atlama teli	Sinyal bağlantı pimi
I1	11 - 17	16 -18	16-17
I2	11 - 15	16 -18	15-16
I3	11 - 14	13 -18	13-14
I4	11 - 12	13 - 8	12-13

Tablo 8: Giriş bağlantısı

Şekil 11'deki örneğe dayanarak ve girişlerin fabrika ayarları (I1 = 1; I2 = 3; I3 = 5; I4=10) kullanılarak aşağıdakiler elde edilir:

- I1 üzerindeki şalter kapatıldığında, pompa bloke olur ve "F1" hata kodu görüntülenir (örn. I1 bir şamandıraya bağlıdır; bkz. Para.. 6.6.13.2 Harici şamandıra işlev ayarları).
- I2 üzerindeki şalter kapatıldığında, kontrol basıncı "P2" olur (bkz para. 6.6.13.3 Yardımcı basınç girişi işlevi ayarları).
- I3 üzerindeki şalter kapatıldığında, pompa bloke olur ve "F3" hata kodu görüntülenir (bkz para. 6.6.13.4 Sistemin etkinleştirilmesi ve arızada yeniden başlatılması).
- I4 üzerindeki şalter T1 süresinden sonra kapatıldığında, pompa bloke olur ve "F4" hata kodu görüntülenir (bkz. para. 6.6.13.5 Düşük basınç algılamayı ayarlama).

Şekil 11 kısmındaki örnek.: Giriş bağlantılarına örnek; girişleri kontrol etmek için dahili voltaj kullanılarak (tabii ki yalnızca kullanışlı girişlerle) voltajsız kontakla yapılan bir bağlantıya atıfta bulunmaktadır.

Voltaj yerine bir kontak varsa, girişleri kullanmak için yine de kullanılabilir: bu durumda +V ve GND terminalleri kullanılmaz ve voltaj kaynağı (Tablo 7 bölümünde belirtilen özelliklere uymalıdır) gerekli girişe bağlanır. Girişleri kontrol etmek için harici bir voltaj kullanılıyorsa, tüm devrelerin çift yalıtımla korunması gerekir.



DİKKAT: I1/I2 ve I3/I4 giriş çiftlerinin her çift için ortak bir kutbu vardır.

3 KLAVYE VE EKCRAN

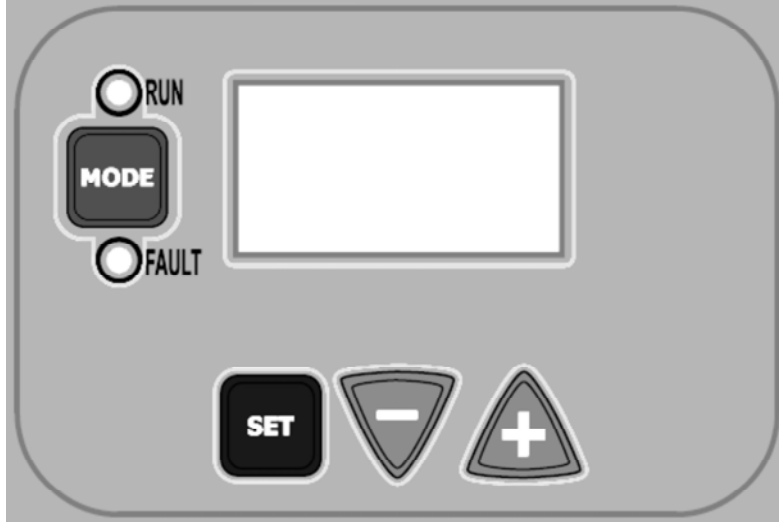

Şekil 12: arayüzü yerleşimi

Makine arayüzü, "MODE", "SET", "+" ve "-" olarak etiketli 4 düğmeli, siyah zeminli sarı bir Oled ekrandan (64 X 128) oluşur; bkz. Şekil 12.

Ekran invertör değerlerini ve durumlarını; ayrıca çeşitli parametrelerin fonksiyonlarını gösterir. Düğmelerin fonksiyonları Tablo 9'nda özetlenmiştir.

	MODE düğmesi kullanıcının aynı menüde bir sonraki öğeye gitmesini sağlar. En az 1 saniye basıldığında, kullanıcının önceki menü öğesine atlamasını sağlar.
	SET düğmesi kullanıcının o menüden çıkmasını sağlar.
	Bu, söz konusu parametrenin (değiştirilebiliyorsa) değerini azaltır.
	Bu, söz konusu parametrenin (değiştirilebiliyorsa) değerini artırır.

Tablo 9: fonksiyonları

Daha uzun bir süreyle basıldığında, +/- düğmeleri seçili parametrenin otomatik olarak artırılmasını/azaltılmasını etkinleştirir. +/- düğmesine 3 saniyeden fazla süreyle basılırsa, otomatik artırma/azaltma hızı artırılır.



+ veya - düğmesine basıldığında seçili değer değiştirilir ve hemen kalıcı belleğe (EEPROM) kaydedilir. Bu aşamada ünitenin kapatılması, yanlışlıkla bile olsa ayarlanan parametrenin yitirilmesine neden olmaz.

SET düğmesi yalnızca menüden çıkamak için kullanılır; herhangi bir değişikliği kaydetmek için kullanılmaz. Yalnızca 6 bölümünde anlatılan bazı özel durumlarda bazı değerler "SET" veya "MODE" düğmesine basılarak devreye sokulur "

3.1 Menüler

Menülerin ve bunlardaki menü öğelerinin yapısı Tablo 11'nda gösterilmiştir.





















3.2 Menülere erişim

Ana menüden çeşitli menülere erişmenin iki yolu vardır:

- 1) Düğme bileşimleriyle doğrudan erişim
- 2) Aşağı açılır menülerle adla erişim

3.2.1 Düğme bileşimleriyle doğrudan erişim

Menüye, ilgili düğme bileşimlerine aynı anda basılarak (örneğin Setpoint menüsüne girmek için MODE SET) erişilebilir ve çeşitli öğeler arasında gezinmek için MODE düğmesi kullanılabilir. Tablo 10 düğme bileşimleriyle erişilebilen menüleri göstermektedir.

MENÜ ADI	DOĞRUDAN ERİŞİM DÜĞMELERİ	BASILI TUTMA SÜRESİ
User (Kullanıcı)		Düğme bırakıldığında
Monitor (İzleme)	 	2 San.
Setpoint (Ayar noktası)	 	2 San.
Manual (Manuel)	  	5 San.
Installer (Yükleyici)	  	5 San.
Technical assistance (Teknik yardım)	  	5 San.
Restore default settings	 	Ünite açılırken 2 San.
Reset (Sıfırla)	   	2 San.

Tablo 10: Menülere erişim

TÜRKÇE

Hızlı bakış menüsü (görünür)			Tam Menü (doğrudan veya parolayla erişilir)			
Ana menü	Kullanıcı menüsü mode	Monitör menüsü set-eksi	Ayar noktası menüsü mode-set	Manuel menüsü set-artı-eksi	Kurulum menüsü mode-set-eksi	Tekn. Yrd. menüsü mode-set-artı
MAIN (Ana sayfa)	FR Minimum rotasyon	VF Akış ekranı	SP Setpoint (Ayar noktası) basınç	FP Minimum Frekans modu	RC Nominal akım	TB Su arızası nedeniyle blokaj süresi
Menü seçimi	VP Basınç	TE Isı yayıcı Isısı	P1 Destek 1 basıncı	VP Basınç	RT Yön rotasyon	T1 Basınç düşmesinden sonra kapanma süresi
	C1 Pompa aşaması akım	BT Kart Isısı	P2 Destek 2 basıncı	C1 Pompa aşaması akım	FN Nominal frekans	T2 Kapanmada bekletme
	PO Pompaya giden güç	FF Arıza ve Uyarı Günlüğü	P3 Destek 3 basıncı	PO Pompaya giden güç	OD Sistem türü	GP Tümleşik kazanım
	SM Sistem monitörü	CT Kontrast	P4 Destek 4 basıncı	RT Yön rotasyon	RP Yeniden başlatma Basınç azaltma	GI Tümleşik kazanım
	VE Donanım ve Yazılım bilgileri	LA Dil		VF Akış ekranı	AD Adres	FS Maksimum frekans
		HO Çalışma süresi (saat)			PR Basınç sensörü	FL Minimum frekans
					MS Ölçüm sistemi	NA Aktif invertörler
					FI Akış sensörü	NC Aynı anda çalışan maks. invertör sayısı
					FD Boru çapı	IC Invertör konfig.
					FK K faktörü	ET Maks. takas süresi
					FZ Sıfır akış frekansı	CF Taşıyıcı
					FT Min. akış eşiği	AC Hızlandırma
					SO Kuru çalışma faktörü Min. eşik	AE Antiblokaj
					MP Min. kuru çalıştırma basıncı	I1 Giriş 2 fonksiyonu
						I2 Giriş 2 fonksiyonu
						I3 Giriş 2 fonksiyonu
						I4 Giriş 2 fonksiyonu
						O1 Çıkış 2 fonksiyonu
						O2 Çıkış 2 fonksiyonu
						RF arıza ve uyarı resetlemesi
						PW Şifre

Anahtar

Tanımlama renkleri	Multi invertör ünitesi parametrelerinin değiştirilmesi
	Hassas parametre serisi. Multi invertör sisteminin başlatılmasını sağlamak için bu parametrelerin uygun değerlerde girilmesi gerekir. Bu parametrelerden birinin invertörlerden herhangi birinde değiştirilmesi, tüm diğer invertörleri de herhangi bir komuta gerek kalmadan otomatik olarak değiştirir.
	Tek bir invertörden kolaylaştırılmış hizalamayı sağlayan, tüm diğerlerine veri aktaran parametreler. Bunların invertörler arasında farklı olması kabul edilebilir.
	Yalnızca bir tek invertör tarafından yayında modunda hizalanabilecek parametreler dizisi.
	Yalnızca yerel düzeyde önemli olan parametrelerin ayarlanması
	Salt okunur parametreler

Tablo 11: Menü yapısı

3.2.2 Aşağı açılır menülerle adla erişim

Menüler kendi özel adlarıyla seçilir. Kullanıcı menü seçimine ana menüden, + veya – düğmesine basarak erişir.

Menü seçim sayfalarında erişilebilen tüm menülerin adları bulunur ve bunlardan biri bir çubukla vurgulanır (bkz. Şekil 13). + ve – düğmeleri vurgulama çubuğu istenen menüye taşımak için kullanılabilir, daha sonra bu menüye SET düğmesine basılarak girilir.



Şekil 13: Aşağı açılır menü seçimi

Bulunan menüler MAIN, USER ve MONITOR menüleridir; bunlara erişildikten sonra, seçilen menüleri tam olarak ekrana getirmek için dördüncü bir menü olan FULL MENU gösterilir. GENİŞLETİLMİŞ MENÜ seçeneğinde, bir pop-up pencere görüntülenir ve bir ŞİFRE girilmesini ister. ŞİFRE, doğrudan erişim için kullanılan tuş kombinasyonu aynıdır ve kullanıcının menü görünümünü, şifre korumalı menüden daha az önceliği olanların tümüne genişletmesine olanak tanır.

Menü sırası şöyledir: User (Kullanıcı), Monitor (İzleme), Setpoint (Ayar Noktası), Manual (Manuel), Installer (Yükleyici), Technical Assistance (Teknik Yardım).

Bir şifre girildiğinde, kilidi açılan menüler 15 dakika boyunca veya şifre görüldükten sonra menü seçiminde beliren "Gelişmiş menüleri gizle" menü komutu yoluyla manuel olarak devre dışı bırakılana kadar kullanılabilir hale gelir.

Şekil 14 menü seçimi için fonksiyonel şemayı göstermektedir.

Sayfanın ortasında menüler gösterilir; kullanıcı bunlara tuş bileşimlerini kullanarak sağdan veya aşağı açılır menü seçim sistemini kullanarak soldan erişebilir.

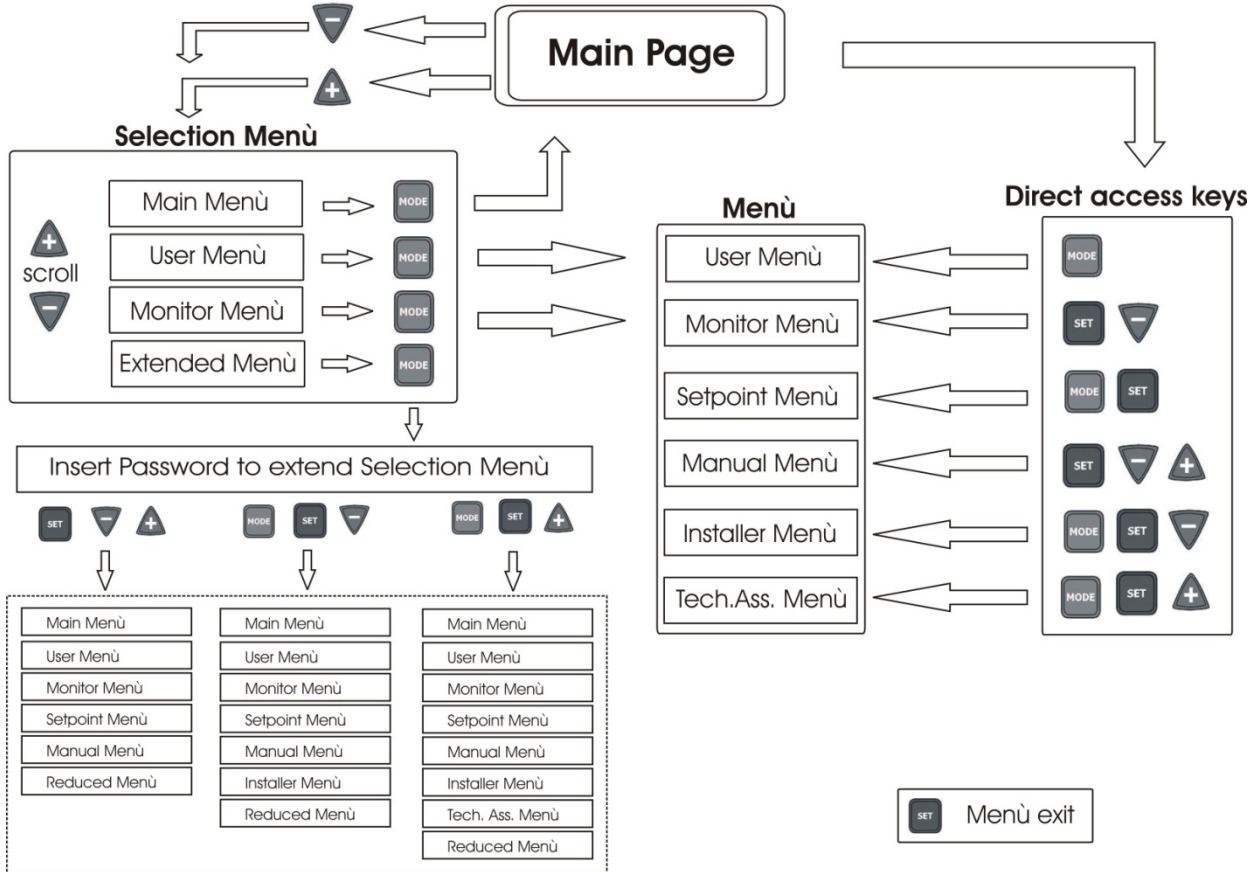

Şekil 14: İsteğe bağlı menü erişim şeması

3.3 Menü sayfalarının yapısı

Açılışta, ürün adı ve logosuyla birkaç adet sunum sayfası gösterilir, sonra ana menüye geçilir. Her menünün adı daima ekranın üst kısmında gösterilir.

Ana menü daima aşağıdaki öğeleri gösterir:

Durum: çalışma durumu (örn. bekleme, başlatma, Arıza, giriş fonksiyonları)

Frekans: [Hz] olarak değer

Basınç: ayarlı ölçü birimine bağlı olarak [bar] veya [psi] olarak değer.

Bir şey olursa, aşağıdakiler gösterilebilir:

Arıza mesajları

Uyarı mesajları

Girişlerle ilişkili fonksiyonlar hakkında mesajlar

Özel simgeler

Ana menüde görülebilen hata veya durum koşulları Tablo 12 'nda listelenmiştir.

Ana menüde görülebilen hata ve durum koşulları	
Ad	Açıklama
GO	Elektrik pompası AÇIK
SB	Elektrik pompası KAPALI
BL	Su arızası nedeniyle blokaj
LP	Düşük güç kaynağı voltajı nedeniyle blokaj
HP	Yüksek dahili güç kaynağı voltajı nedeniyle blokaj
EC	Nominal akımın yanlış ayarlanması nedeniyle blokaj
OC	Elektrikli pompa motoruna aşırı akım yüklenmesi nedeniyle blokaj
OF	Çıkışın son aşamalarına aşırı akım yüklenmesi nedeniyle blokaj
SC	Çıkış fazlarında kısa devre nedeniyle blokaj
OT	Son güç aşamalarında aşırı ısınma nedeniyle blokaj
OB	Basılı devrenin aşırı ısınması nedeniyle blokaj
BP	Basınç sensöründe arıza nedeniyle blokaj
NC	Pompa bağlı değil
F1	Şamandıra fonksiyonu durumu/alarmı
F3	Sistem devre dışı bırakma fonksiyonu durumu/alarmı
F4	Düşük basınç sinyal fonksiyonu durumu/alarmı
P1	Destek 1 basıncıyla çalıştırma durumu
P2	Destek 2 basıncıyla çalıştırma durumu
P3	Destek 3 basıncıyla çalıştırma durumu
P4	Destek 4 basıncıyla çalıştırma durumu
Numaralı iletişim simgesi	Multi invertör iletişimde belirtilen adreste çalıştırma durumu
Hata ile iletişim simgesi	Multi invertör sisteminde iletişimde hata durumu
E0...E16	Dahili hata 0...16
EE	Fabrika ayarlarının Eeprom'unda yazma ve okuma
UYARI Düşük voltaj	Güç kaynağı voltaj arızası nedeniyle uyarı

Tablo 12: Ana sayfadaki hata durum mesajları

Diğer menü sayfaları ilişkili fonksiyonlara göre değişir ve özellik veya ayar türüne göre aşağıda anlatılmıştır. Menülerden herhangi birine girdikten sonra sayfanın aşağı bölümü daima ana çalıştırma parametrelerinin (çalışma durumu veya olabilecek arıza durumu, uygulanan frekans ve basınç) bir özetini gösterir.

Bu, ana makine parametrelerine sürekli kuşbakışı bir görünüm sunar.



Şekil 15: Menü parametre göstergesi

Her sayfanın alt kısmındaki durum çubuğu göstergeleri	
Ad	Açıklama
GO	Elektrik pompası AÇIK
SB	Elektrik pompası KAPALI
FAULT	Elektrik pompasının kontrolünü önleyen hatanın varlığı

Tablo 13: Durum şeridi göstergeleri

Şunlar parametre ekran sayfalarında görülebilir: değişkenin sayısal değerleri ve ölçü birimi, değişkenin ayarıyla ilgili diğer parametrelerin değerleri, grafik çubuğu, listeler; bkz. Şekil 15.

3.4 Şifre üzerinden parametre ayarlama bloğu

Evirgeç bir şifreli koruma sistemine sahiptir. Bir şifre belirlenirse, evirgeç parametrelerine erişilebilir ve bunlar okunabilir ancak hiçbir şekilde değiştirilmelerine izin verilmez.

Şifre yönetimi sistemi "teknik yardım" menüsünde bulunur ve PW parametresi aracılığıyla yönetilir; bkz. paragraf 6.6.16.

4 MULTİ İNVERTÖR SİSTEMİ

4.1 Multi invertör sistemlerine giriş

Bir multi invertör sistemi, çıkışları tek bir manifolda taşınan bir dizi pompadan oluşan bir pompa setini kapsar. Setteki her pompa kendi invertörüne bağlıdır ve çeşitli invertörler özel bir bağlantı (Link) üzerinden iletişim kurar.

Bir grupta olabilecek maksimum pompa-invertör eleman sayısı 8'dir.

Bir multi-invertör sistemi esas olarak şu amaçlarla kullanılır:

- Tek bir invertöre oranla hidrolik performansı artırma
- Bir pompada veya invertörde bir arıza oluşması durumunda çalışma sürekliliği sağlama
- Maksimum gücü dağıtma

4.2 Bir multi invertör sistemini kurma

Sistemdeki pompalar, motorlar ve evirgeçler aynı sürüm olmalıdır. Hidrolik sistem, tüm pompalara homojen olarak dağılan bir hidrolik yük elde etmek için olabildiğince simetrik olmalıdır.

Pompaların tümü tek bir çıkış manifolduna bağlanmalı ve tüm pompa setinin akışını okumak için akış sensörü bu manifoldun çıkışına yerleştirilmelidir. Çok sayıda akış sensörü olması durumunda, bunların her pompanın çıkışına takılması gerekir.

Basınç sensörü manifoldun çıkışına bağlanmalıdır. Çok sayıda basınç sensörü kullanılıyorsa, bunların da manifolda veya her durumda manifolda bağlı bir boru hattına takılması gerekir.



Eğer birden fazla basınç sensörü kullanılıyorsa, boru hattı üzerinde bir sensörle diğeri arasında çek (emniyet) valfi olmadığından emin olun; aksi takdirde farklı basınçlar okunabilir ve bu da ortalamaların yanlış okunmasına ve ayarlamaların yanlış yapılmasına yol açabilir.



Basınç setinin düzgün çalışmasını sağlamak için aşağıdakilerin her evirgeç-pompa çiftinde aynı olması gerekir:

- pompa ve motor türü
- hidrolik bağlantılar
- nominal frekans
- minimum frekans
- maksimum frekans
- akış sensörü olmadan kapatma frekansı

4.2.1 İletişim kablosu (Link)

Evirgeçlerin birbirleriyle iletişim kurmaları ve akış ve basınç sinyallerini yaymaları (yalnızca ratiometrik basınç sensörünün kullanıldığı durumlarda) belirli bir bağlantı kablosu üzerinden gerçekleşir.

Kablo, "Link" olarak işaretli iki konektörden birine bağlanabilir; bkz. Şekil 16.

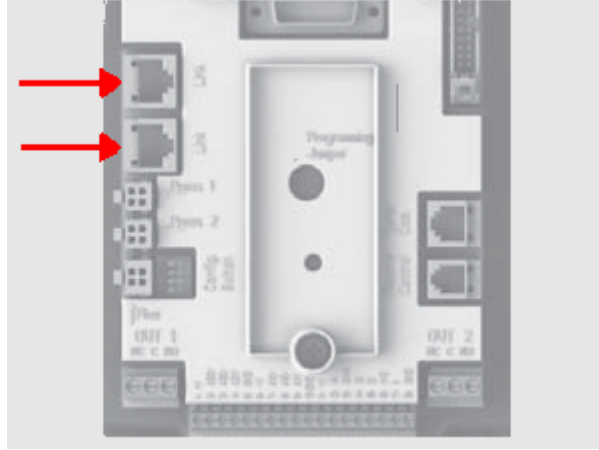

Şekil 16: Hat bağlantısı

UYARI: yalnızca invertörle verilen veya invertör aksesuarı olarak kabul edilen kabloları kullanın (piyasada bulunan standart bir kablo değildir).

4.2.2 Sensörler

Bir basınç setinin çalışabilmesi için en az bir basınç sensörüne ve isteğe bağlı olarak bir veya daha fazla akış sensörüne sahip olması gereklidir.

Bu basınç sensörleri ratiometrik 0-5V sürümüdür ve bu durumda her evirgece bir sensör bağlanabilir. Alternatif olarak 4-20mA akım sensörü kullanılıyorsa, yalnızca bir sensör bağlanabilir.



Akış sensörleri her zaman isteğe bağlıdır ve her evirgece 0 ila 1 adet bağlanabilir.

4.2.2.1 Akış sensörleri

Akış sensörü tüm pompaların bağlı olduğu çıkış manifolduna takılmalıdır; elektrik bağlantısı invertörlerden herhangi birine yapılabilir.

Akış sensörleri iki şekilde bağlanabilir:

- yalnızca bir sensör
- invertörler aynı sayıda sensör

Ayar FI parametresine girilir.

Her pompada belirli bir akış hızı gerektiğinde birden çok sensör yararlıdır ve kuru çalıştırmaya karşı korumayı artırır. Birden çok akış sensörü kullanmak için FI parametresinin birden çok sensöre ayarlanması ve her akış sensörünün, bulunduğu pompanın çıkışını kontrol eden invertöre bağlanması gerekir.

4.2.2.2 Sadece bir basınç sensörü olan setler

Basınç setleri akış sensörü olmadan da kurulabilir. Bu durumda pompa kapanış frekansı **FZ** , 6.5.9.1'de açıklandığı şekilde ayarlanmalıdır.



Bir "kuru koşma" (deneme çalıştırması) koruması, herhangi bir akış sensörü kullanılmadan da işlevini sürdürür.

4.2.2.3 Basınç sensörleri

Basınç sensörü/sensörleri besleme manifoldu üzerine takılmalıdır. Sensörler ratiometrik (0-5V) ise birden fazla, akım tipi (4-20mA) ise sadece bir adet olmalıdır. Birden fazla sensör kullanılması halinde, okunan basınç takılan tüm sensörlerin ortalaması olacaktır. Birden fazla ratiometrik basınç sensörü (0-5V) kullanmak için tek yapılması gereken konektörleri uygun girişlere sokmaktır; bu işlemde herhangi bir parametre ayarlanması gerekmez. Kurulan ratiometrik basınç sensörlerinin (0-5V) sayısı ihtiyaca göre bir adet ilâ mevcut evirgeçlerin toplam sayısı arasında değişebilir. 4-20mA basınç sensörleri kullanılıyorsa sadece bir adet kurulabilir; bkz. paragraf 2.2.3.1.

4.2.3 Bağlantı ve optik kuple girişlerinin ayarlanması

Evirgecin girişlerine foto bağlaştırma (photocoupling) yapılır (bkz. Para. 2.2.4 ve 6.6.13); başka bir deyişle, şamandıra, yardımcı basınç, sistem devre dışı bırakma ve alıştırma düşük basınç işlemlerinin gerçekleştirilebilmesi için girişlerin evirgeçten galvanik olarak ayrılması sağlanır. Fonksiyonlar sırasıyla F1, Paux, F3 ve F4 mesajlarıyla gösterilir. Paux fonksiyonu, etkinleştirilirse, sistemdeki basıncı ayarlı basınç düzeyine yükseltir; bkz par. 6.6.13.3. F1, F3 ve F4 fonksiyonları pompayı 3 farklı nedenle durdurur; bkz par. 6.6.13.2, 6.6.13.4, 6.6.13.5.

Çoklu evirgeç sistemi kullanıldığında, girişler aşağıdaki ayarlarla kullanılmalıdır:

- destek basınçlarını gerçekleştiren kontaklar, aynı sinyali tüm invertörlere ulaşması için tüm invertörlere paralel olarak bağlanmalıdır.
- F1, F3 ve F4 fonksiyonlarını gerçekleştiren kontaklar, her invertör için ayrı bir kontakla veya tüm invertörlere paralel olarak bağlanan tek bir kontakla bağlanabilir (fonksiyon yalnızca komutun ulaştığı invertörde etkinleştirilir).

I1, I2, I3 ve I4 girişlerini ayarlayan parametreler hassas parametrelerin parçasıdır, bu yüzden bunlardan birini herhangi bir invertörde ayarlamak, bunların tüm invertörlerde otomatik olarak aynı yapılması demektir. Girişlerin ayarlanması yalnızca fonksiyonu değil kontakın polaritesini de seçtiğinden, aynı tür kontakla ilişkili fonksiyon ister istemez tüm invertörlerde bulunacaktır. Yukarıdaki nedenle her invertör için bağımsız kontaklar kullanılırken (F1, F3 ve F4 fonksiyonları için mümkündür), bunların aynı addaki çeşitli girişler için aynı mantığa sahip olması gerekir; yani aynı giriş için, tüm invertörlerde ya normal olarak açık kontaklar veya normal olarak kapalı kontaklar kullanılır.

4.3 Multi invertör çalıştırma parametreleri

Menüde multi-invertörlü bir konfigürasyonda gösterilen parametreler aşağıdaki gibi sınıflandırılabilir:

- Salt okunur parametreler
- Yerel parametreler
- Multi invertör sistemi konfigürasyon parametreleri *bu da şu gruplara ayrılır*
 - Hassas parametreler
 - İsteğe bağlı hizalamalı parametreler

4.3.1 Multi invertör sistemleriyle ilgili parametreler

4.3.1.1 Yerel parametreler

Bu parametreler bir invertörden diğerine değişebilen ve bazı durumlarda gerçekten farklı olması gereken parametrelerdir. Bu parametreler için invertör konfigürasyonu ile otomatik hizalama kullanılamaz. Adreslerin manuel olarak atanması durumunda bunların tümünün farklı olması gerekir.

Invertörlerin yerel parametrelerinin listesi:

❖ CT	Kontrast
❖ FP	Manuel modda test frekansı
❖ RT	Rotasyon yönü
❖ AD	Adres
❖ IC	Ayrılmış konfigürasyon
❖ RF	Arıza ve uyarı resetleme

4.3.1.2 Hassas parametreler

Bunlar, kontrol amacıyla tüm dizide hizalanması gereken parametrelerdir.
Hassas parametrelerin listesi:

- SP Ayar noktası basıncı
- P1 Giriş 1 destek basıncı
- P2 Giriş 2 destek basıncı
- P3 Giriş 3 destek basıncı
- P4 Giriş 4 destek basıncı
- FN Nominal frekans
- RP Yeniden başlatma için basınç düşürme
- FI Akış sensörü
- FK K faktörü
- FD Boru çapı
- FZ Sıfır akış frekansı
- FT Min. akış eşiği
- MP Su arızası nedeniyle minimum basınç pompası durdurması
- ET Takas süresi
- AC İvmelenme
- NA Etkin invertör sayısı
- NC Aynı anda çalışan invertör sayısı
- CF Taşıyıcı frekansı
- TB Kuru çalışma süresi
- T1 Düşük basınç sinyalinden sonra kapanma süresi
- T2 Kapanma süresi
- GI Tümlşik kazanım
- GP Orantılı kazanım
- FL Minimum Frekans
- I1 Giriş 1 ayarı
- I2 Giriş 2 ayarı
- I3 Giriş 3 ayarı
- I4 Giriş 4 ayarı
- OD Sistem türü
- PR Basınç sensörü
- PW Şifre Ayarları

4.3.1.2.1 Hassas parametrelerin otomatik hizalanması

Multi invertörlü bir sistem algılandığında ünite ayarlı parametrelerin tutarlı olup olmadığını denetler. Hassas parametreler tüm invertörlerde hizalanmazsa, her invertörün göstergesi söz konusu invertörün konfigürasyonunun tüm sisteme aktarılıp aktarılmayacağını soran bir mesaj gösterir. Kabul edilirse, mesajın onaylandığı invertördeki hassas parametreler dizideki tüm invertörlere dağıtılır.

Sistemle uyumlu olmayan konfigürasyonlar varsa, konfigürasyon bu invertörlerden hizalanamaz.

Normal operasyon sırasında bir invertördeki hassas bir parametrenin değiştirilmesi, parametrenin herhangi bir onay istenmeden tüm diğer invertörlerde otomatik olarak hizalanmasına neden olur.



Hassas parametrelerin otomatik hizalanmasının diğer parametre türlerine hiçbir etkisi olmaz.

Diziye fabrika ayarlarıyla bir invertörün eklenmesi durumunda (mevcut bir modelin yerine geçen veya fabrika ayarları geri yüklenmiş bir invertör söz konusu olduğunda), uygulanan konfigürasyonlar fabrika ayarları hariç tutarlıysa, fabrika ayarlarına sahip invertör otomatik olarak dizinin hassas parametrelerini alır.

4.3.1.3 İsteğe bağlı hizalamalı parametreler

Bunlar, diğer invertörlerle hizalanmasa bile kabul edilen parametrelerdir. Bu parametreler her değiştirildiğinde, SET veya MODE düğmesine basıldığında, birbiriyle iletişimde olan invertör dizisinin tümünün değiştirilip değiştirilmeyeceği sorulur. Bu şekilde, dizinin tümü aynı ayarlara sahipse, aynı verilerin tüm invertörlerde ayarlanması gerekmez.

İsteğe bağlı hizalamalı parametrelerin listesi:

- LA Dil
- RC Anma akım
- MS Ölçüm sistemi
- FS Maksimum frekans
- SO Min. deneme çalıştırması faktörü eşiği
- AE Blokaj önleyici
- O1 Çıkış 1 fonksiyonu
- O2 Çıkış 2 fonksiyonu

4.4 Çoklu evirgeç sisteminin ilk kez çalıştırılması

Tüm sistemin elektriksel ve hidrolik bağlantılarını 2.2 paragrafında ve 4.2. paragrafında açıklandığı şekilde yapın.

Her seferinde bir evirgeci açık duruma getirin ve bir evirgeci açarken diğer tüm evirgeçlerin kapalı durumda olmasına dikkat ederek parametreleri bölüm 5'te açıklandığı şekilde yapılandırın.

Her evirgeçler teker teker yapılandırıldıktan sonra hepsi aynı anda açık duruma getirilebilir.

4.5 Multi invertör ayarları

Bir multi-invertör sistemi açıldığında, adresler otomatik olarak atanır ve bir algoritma ile invertörlerden biri ana invertörü olarak seçilir. Ana invertör, dizideki her invertörün frekansına ve başlatma sırasına karar verir.

Ayar modu sıralıdır (invertörler birer birer başlar). Başlatma koşulları sağlandığında, ilk invertör başlar ve maksimum frekansa ulaştığında bir sonraki başlar vs. Başlatma sırası zorunlu olarak makine adresine göre artan sırada değildir; açılış sırası çalıştırmanın saatlerine bağlıdır; bkz. ET: Tempo di scambio par. 6.6.9.

Minimum frekans FL kullanıldığında ve çalışır durumda olan bir tek invertör olduğunda, basınç sıçramaları oluşabilir. Duruma bağlı olarak basınç sıçramaları kaçınılmaz olabilir ve hidrolik yüklerle ilişkili bu değer gereken değerden daha yüksek bir basınca neden olduğunda minimum frekansta oluşabilir. Multi invertörlü sistemlerde bu sorun, sonraki pompalarda durum aşağıdaki gibi olduğundan başlatılan ilk pompa ile sınırlı kalır: önceki pompa maksimum frekansa ulaştığında sonraki minimum frekansta başlayarak sonra maksimum frekansa ulaşır. Maksimumdaki pompanın frekansı (doğal olarak minimum frekans limiti sayesinde) düştüğünde, pompa etkinleştirilmesi üst üste örtüşür, bu ise minimum frekans oranlarına uyarırken basınç sıçramalarına neden olmaz.

4.5.1 Başlatma sırasını atama

Sistem her etkinleştirildiğinde her invertör bir başlama sırasıyla ilişkilendirilir. Bu ayar invertör başlama sırasını belirler.

Başlama sırası, özelliklere uygun olarak kullanım sırasında aşağıdaki iki algoritma tarafından değiştirilir:

- Maksimum çalışma süresine ulaşma
- Maksimum hareketsizlik süresine ulaşma

4.5.1.1 Maksimum çalışma süresi

ET parametresine (maksimum çalışma süresi) göre her invertörün bir saat sayacı vardır ve başlama sırası şu algoritmaya göre bu değerler temel alınarak güncellenir:

TÜRKÇE

- ET değerinin en az yarısı aşılsa, öncelik invertörün ilk kapatılışında (beklemeye alınışında) değiştirilir.
- ET değerine durulmadan ulaşırsa, invertör koşulsuz olarak durur ve bu minimum yeniden başlatma önceliğine (çalışma sırasında açma) ayarlanır.



ET (maksimum çalışma süresi) parametresi 0'a ayarlıysa, her yeniden başlatmada değişim gerçekleşir.

Bkz. ET: Tempo di scambio par 6.6.9.

4.5.1.2 Maksimum hareketsizlik süresine ulaşma

Multi invertör sisteminin, pompanın verimliliğini ve pompalanan sıvının niteliğini korumayı amaçlayan durağanlığı önleyici bir algoritması vardır. Tüm pompalara her 23 saatte bir en az bir dakikalık akış sağlamak için pompa başlatma sırası rotasyonunu etkinleştirme yoluyla çalışır. Bu, invertör konfigürasyonuna (etkin veya yedek) bakılmaksızın uygulanır. Öncelik anahtarı, bunu, invertörün 23 saatlik yedek durumunun başlatma sırası içinde maksimum önceliğe ayarlanmasını sağlayarak yapar. Bu, akış sağlanması gerekir gerekmez invertörün ilk başlatılacağı anlamına gelir. Yedek olarak konfigüre edilen invertörlerin diğer invertörlere göre önceliği vardır. Invertör en az bir dakika akış sağladığında, algoritma işlemini bitirir. Invertör yedek olarak konfigüre edilmişse, erken aşınmayı önlemek için durağanlığı önleme süresi bittikten sonra önceliği minimuma ayarlanır.

4.5.2 Pompalamada kullanılan rezervler ve invertör sayısı

Multi invertör sistemi kaç adet öğenin iletişim modunda başladığını okur ve bu sayıya N adını verir. Sonra, NA ve NC parametrelerini temel alarak belirli bir anda kaç adet invertörün ve hangi invertörlerin çalışması gerektiğine karar verir. NA pompalamaya katılan invertörlerin sayısını; NC aynı anda çalışabilecek maksimum invertör sayısını temsil eder.

Bir dizide NA adet aktif invertör ve NC adet aynı anda çalışan invertör varsa, NC sayısı NA sayısından az olduğunda bu, NC adet invertörün maksimumunun aynı anda başlayacağı ve bunların NA adet öğe arasında geçiş yapacağı anlamına gelir. Bir invertör yedek önceliğe göre konfigüre edildiye, başlatma sırasında en sona ayarlanacak, dolayısıyla örneğin 3 adet invertör varsa ve bunlardan biri yedek olarak konfigüre edildiye, yedek ünite üçüncü sırada başlayacak; aksi halde yedek olan NA=2 olarak ayarlandıysa, iki aktif üniteden biri arıza durumuna geçinceye kadar başlamayacak demektir.

Ayrıca parametrelerin açıklamalarına bakın

NA: Inverter attivi par. 6.6.8.1;

NC: Inverter contemporanei par. 6.6.8.2;

IC: Configurazione della riserva 6.6.8.3.

5 AÇILIŞ VE BAŞLATMA

5.1 İlk açma işlemleri

Hidrolik ve elektrikli sistemlerin doğru olarak kurulmasından (bkz. bölüm 2 INSTALLAZIONE) ve el kitabının tümünün okunmasından sonra invertör açılabilir. Yalnızca ilk açılışta, ilk sunum gösterildikten sonra ekranda, kullanıcıya elektrikli pompayı kontrol etmek için gerekli parametreleri ayarlamasını söyleyen bir mesajla birlikte "EC" hata koşulu gösterilir; invertör başlamaz. Ünitenin kilidini açmak için kullanılan elektrikli pompanın [A] nominal akım değerini girmeniz yeterlidir. Sistem pompası fabrika ayarlarından başka özel ayarlar gerektiriyorsa (bkz. par. 8.2), sistemin doğru ayarlarla başlaması için başlangıçtan önce gerekli değişiklikleri yapın, sonra nominal akım değerini girin. Parametreler herhangi bir zaman ayarlanabilir, ancak uygulama sistem bileşenlerinin sağlamlığını zedeleyecek koşullarda çalışıyorsa; örneğin pompalar minimum frekans limitindeyse veya belirli kuru çalışma sürelerine toleransları yoksa vs. bu prosedürün izlenmesi önerilir.

Aşağıdaki adımlar, hem tek invertörlü sistemler hem multi-invertörlü sistemler için geçerlidir. Multi-invertörlü sistemlerde sensörlerin ve iletişim kablolarının ilgili bağlantılarının yapılması, daha sonra da invertörlerin, ilk açılış prosedürü her birinde uygulanarak birer birer etkinleştirilmesi gerekir. Tüm invertörler konfigüre edildikten sonra tüm multi-invertörlü sistem öğeleri açılabilir.

5.1.1 Nominal akım değerleri

EC mesajını gösteren sayfadan veya daha genel olarak ana menüden "MODE", "SET" ve "-" düğmelerine, ekranda "RC" görününceye dek aynı anda basıp Installer (Yükleyici) menüsüne erişin. Bu koşullarda + ve - düğmeleri parametre değerini sırasıyla artırır ve azaltır. Akımı el kitabında veya elektrikli pompa veri plakasında belirtildiği gibi (örneğin 8,0 A) ayarlayın.

RC değerini ayarlayıp SET veya MODE düğmelerine basarak etkinleştirdikten sonra, tüm öğeler doğru olarak kurulduysa, invertör (hata, blokaj veya koruma koşulları oluşmamışsa) pompayı başlatır.

UYARI: İNVERTÖR POMPAYI **RC** PARAMETRESİ AYARLANIR AYARLANMAZ BAŞLATIR.

5.1.2 Nominal frekans değerleri

Yükleyici menüsünden (RC değeri az önce girildiyse, bu aynı sayfadır; aksi halde yukarıda bölüm 5.1.1'de anlatıldığı gibi erişin) MODE düğmesine basın ve menülerde FN ayarına ilerleyin. Frekansı + ve - düğmelerini kullanarak el kitabında veya elektrikli pompa veri plakasında belirtildiği gibi ayarlayın (örneğin 50 [Hz]).



RC ve FN parametrelerinin yanlış ayarlanması veya yanlış yapılmış bağlantılar "OC" ve "OF" hatalarını ve akış sensörü kullanmadan çalıştırma durumunda yanlış olarak "BL" hatalarını üretebilir. RC ve FN parametrelerinin yanlış ayarlanması ayrıca akım hassasiyeti koruma cihazında arızaya neden olarak motorun emniyet eşliğini aşan yüklere ve bunun sonucunda motorda hasara yol açabilir.



Elektrikli motorun yıldız veya üçgen bağlantıyla yanlış konfigüre edilmesi motorda hasara neden olabilir.



Elektrikli pompanın çalıştırma frekansının yanlış konfigüre edilmesi pompada hasara neden olabilir.

5.1.3 Rotasyon yönünü ayarlama

Pompa bir kez başlatıldıktan sonra, kullanıcı rotasyonun doğru olmasını sağlamalıdır (rotasyon yönü genellikle pompa kasasındaki bir okla gösterilir). Motoru başlatmak ve rotasyonun yönünü kontrol etmek için bir kullanım hattı açmanız yeterlidir.

RC ile aynı menüden (MODE SET – "Installer menu" (Yükleyici menüsü)) MODE düğmesine basın ve menülerde RT ayarına ilerleyin. Bu koşullarda, + ve – düğmeleri kullanıcının motorun rotasyon yönünü tersine çevirmesini sağlar. Fonksiyon ayrıca motor çalışırken de etkinleşir.

Motor rotasyonunun yönünü görmek mümkün değilse, aşağıdaki gibi hareket edin:

Rotasyon frekansını denetleme yöntemi

- RT parametresine yukarıda anlatıldığı gibi erişin.
- Bir kullanım hattı açın ve çalışma frekansının pompanın FN ayarının nominal frekansının altında olduğundan emin olmak için kullanım hattının kontrol sayfasının alt kısmındaki durum çubuğunda gösterilen frekansa bakın.
- Koleksiyonu değiştirmeden RT parametresini + veya – düğmesini kullanarak değiştirin ve frekans FR değerini yeniden kontrol edin.
- Doğru RT parametresi koleksiyona oranla daha düşük bir frekans FR ayarı gerektiren değerdir.

5.1.4 Ayar noktası basıncını ayarlama

Ana menüden MODE ve SET düğmelerini, "SP" ekranda belirinceye kadar aynı anda basılı tutun. Bu koşullarda "+" ve "-" düğmeleri gerekli basınç miktarını artırır veya azaltır.

Regülasyon aralığı kullanılan sensöre bağlıdır.

Ana sayfaya dönmek için SET düğmesine basın.

5.1.5 Akış sensörlü sistem

Yükleyici menüsünden (RC, RT ve FN değerlerinin ayarlandığı menü) MODE düğmesini kullanarak FI ayarına ulaşmak üzere parametreler arasında gezinin.

Akış sensörleriyle çalışmak için FI'yi 1'e ayarlayın. MOD'u kullanarak bir sonraki parametre FD'ye (boru hattı çapı) gidin ve akış sensörüne bağlanan borunun çapını inç cinsinden ayarlayın.

Premere SET per tornare alla pagina principale.

5.1.6 Akış sensörsüz sistem

Kurulum program menüsünden (RC RT ve FN'yi kurmak için kullanılanla aynı) FI'i görüntülemek için MOD'u kullanarak parametrelerde ilerleyin. Akış sensörü olmadan çalışmak için FI'yi 0'a (varsayılan değer) ayarlayın.

Akış sensörü olmadığında iki okuma modu vardır. Bunların her ikisi de kurulum program menüsünden FZ parametresi üzerinden ayarlanabilir.

- Otomatik (kendi kendine öğrenmeli): sistem akışı otomatik olarak tanımlar ve ayarları da bu tanıma göre otomatik olarak yapar. Bu çalışma modunu belirlemek için FZ'yi 0'a ayarlayın.
- Minimum frekans modu: Bu modda kapanma frekansı sıfır akışta ayarlanır. Bu modu kullanmak için FZ parametresine gidin, beslemeyi kademe kademe (aşırı basınç oluşturmamak için) kapatın ve evirgecin sabitlendiği frekans değerini okuyun. FZ'yi bu değer + 2 olarak ayarlayın.
Örnek: Evirgeç 35Hz'de sabitlenirse, FZ'yi 37 olarak ayarlayın.



Aşırı düşük bir FZ değeri pompalara tamir edilmesi mümkün olmayan hasarlar verebilir zira bu durumda evirgeç pompaları asla durdurmaz.



Aşırı yüksek bir FZ değeri ise pompanın her akışta kapanmasına yol açabilir.

TÜRKÇE



Bu yüzden, basınç ayar noktasında yapılacak değişikliklerde FZ değerinin de buna uygun şekilde ayarlanması gerekir.



Akış sensörü olmayan birden çok evirgeçli sistemlerde FZ değerinin yalnızca minimum frekans modunda ayarlanmasına izin verilir.



Akış sensörü kullanılmazsa (FI=0) ve FZ minimum frekans modunda (FZ ≠ 0) kullanıldığında, yardımcı ayar noktaları devre dışı bırakılır.

5.1.7 Diğer parametreleri ayarlama

İlk başlatma prosedüründen sonra diğer önceden ayarlı parametreler, ilgili menülere erişerek ve söz konusu parametreyle ilgili talimatlar izlenerek gerektiği gibi ayarlanabilir (bkz. bölüm 6). En sık kullanılan parametreler: yeniden başlatma basıncı, regülasyon kazanım değerleri GI ve GP, minimum frekans FL, su arızası zamanı TB vs.

5.2 İlk kurmada sorun giderme

Arıza	Olabilecek nedenler	Çaresi
Ekran: EC	Pompa akımı (RC) ayarlanmamıştır	RC parametresini ayarlayın (bkz. kısım 6.5.1).
Ekran: BL	1) Su yoktur. 2) Pompaya su verilmemiştir. 3) Akış sensörü bağlantısı kesiktir. 4) Ayar noktası girişi pompa için çok yüksektir. 5) Rotasyonun yönü ters çevrilmiştir. 6) Pompa akımı RC ayarı yanlış (*). 7) Maksimum frekans çok düşüktür (*). 8) SO parametresi doğru ayarlanmamış 9) MP minimum basınç parametresi doğru ayarlanmamış.	1-2) Pompaya su verin ve boru hattında hava olmadığından emin olun. Girişin veya filtrelerin tıkanmadığından emin olun. Pompadan invertöre gelen boru hattının hasar görmediğinden ve sızdırma yapmadığından emin olun. 3) Akış sensörüne giden bağlantıları kontrol edin. 4) Ayar noktasını düşürün veya sistem gereksinimlerine uygun bir pompa kullanın. 5) Rotasyonun yönünü kontrol edin (bkz. 6.5.2). 6) Pompa akımı RC ayarı için doğru bir değer girin (*) (bkz. 6.5.1). 7) Mümkünse FS ayarını artırın veya RC ayarını düşürün (*) (bkz. 6.6.6). 8) SO değerini doğru ayarlayın (bkz. para. 6.5.14) 9) MP değerini doğru ayarlayın (bkz. para. 6.5.15)
Ekran: BPx	1) Basınç sensörü bağlantısı kesiktir. 2) Basınç sensörü arızalıdır.	1) Basınç sensör kablosu bağlantısını kontrol edin. BP1, Press 1'e, BP2, press2'ye, BP3 de J5'e bağlı akım sensörü anlamına gelir 2) Basınç sensörünü değiştirin.
Ekran: OF	1) Aşırı soğurma vardır. 2) Pompa tıkanmıştır. 3) Pompa başlangıçta yüksek akım soğurmaktadır.	1) Bağlantı türünü kontrol edin; yıldız veya üçgen olmalıdır. Motorun invertörün maksimum akım değerinin üzerinde akım soğurmadığından emin olun. Motorun tüm fazlarının bağlandığından emin olun. 2) Çarkın veya motorun yabancı maddelerle tıkanmadığından veya engellenmediğinden emin olun. Motor faz bağlantılarını kontrol edin 3) Hızlandırma parametresi AC değerini düşürün (bkz. 6.6.11).
Ekran: OC	1) Pompa akım ayarı (RC) yanlıştır. 2) Aşırı soğurma vardır. 3) Pompa tıkanmıştır. 4) Rotasyonun yönü ters çevrilmiştir.	1) RC değerini bağlantı türüne göre (yıldız veya üçgen) motor veri plakasında belirtilen akıma ayarlayın (bkz. 6.5.1) 2) Motorun tüm fazlarının bağlandığından emin olun. 3) Çarkın veya motorun yabancı maddelerle tıkanmadığından veya engellenmediğinden emin olun. 4) Rotasyonun yönünü kontrol edin (bkz. 6.5.2).
Ekran: LP	1) Güç kaynağı voltajı düşüktür 2) Hatta aşırı voltaj düşmesi vardır	1) Hatta doğru miktarda voltaj olduğundan emin olun. 2) Güç kablosu kesitini kontrol edin (bkz. kısım 2.2.1).
Regülatör basıncı SP'den fazla	FL ayarı çok yüksektir	Minimum çalışma frekansı FL değerini düşürün (elektrikli pompa tarafından etkinleştiriliyorsa)
Ekran: SC	Fazlar arasında kısa devre vardır	Motorun ayarlarının doğru olduğundan emin olun ve bağlantılarını kontrol edin.
Pompa hiç durmuyor	1) Minimum akış eşiği FT ayarı çok düşüktür. 2) Gözlem süresi kısadır(*). 3) Basınç regülasyonu istikrarsızdır(*). 4) Kullanım amaca uygun değildir (*).	1) Daha yüksek bir FT eşik değeri girin 2) Daha yüksek bir FZ eşik değeri girin 3) Kendiliğinden öğrenme sürecini (*) bekleyin veya veya hızlı öğrenme modunu çalıştırın (bkz. para. 6.5.9.1.1) 4) GI ve GP değerlerini (*) düzeltin (bkz. 6.6.4 ve 6.6.5) 5) Sistemin akış sensörü olmadan çalışma koşullarını yerine getirdiğinden emin olun (*) (bkz. kısım 6.5.9.1). Akış sensörü olmadan koşulları yeniden hesaplamak için MODE SET + - düğmelerine basarak resetlemeye çalışın.
Pompa gerekmediğinde bile duruyor	1) Gözlem süresi kısadır(*). 2) Minimum frekans FL ayarı çok yüksektir (*). 3) Minimum kapanma frekansı FZ (*) aşırı yüksek ayarlı..	1) Kendiliğinden öğrenme sürecini (*) bekleyin veya veya hızlı öğrenme modunu çalıştırın (bkz. para. 6.5.9.1.1). 2) Mümkünse daha düşük bir FL değeri girin(*). 3) FZ için daha düşük bir eşik girin
Multi-invertörlü sistem başlamıyor	Invertörlerden bir veya birkaçının RC akım ayarı yanlıştır	Tüm invertörlerin RC akım ayarını kontrol edin.
Ekran: "Press + to align this config" mesajını gösteriyor	Bir veya birkaç invertörün hizalanmamış hassas parametresi vardır	En yeni ve doğru konfigürasyon parametrelerine sahip invertörde + düğmesine basın.
Çok evirgeçli bir sistemde, parametreler yayılamıyor	1) Farklı şifreler 2) Çoğaltılmayan yapılandırmalar mevcut	1) her evirgece ayrı ayrı erişin ve hepsine aynı şifreyi girin veya şifreyi kaldırın. Bkz para. 6.6.16 2) Yapılandırmayı, yayılabilir olacağı şekilde değiştirin; F1=0 veya FZ=0 değerleri içeren yapılandırmaların yayılmasına izin verilmez. Bkz. paragraf 4.2.2.2
(*) Yıldız işareti, akış sensörü olmayan sistemler içindir		

Tablo 14: Sorun giderme

6 PARAMETRE ANAHTARI

6.1 Kullanıcı menüsü

USER (KULLANICI) MENÜSÜ'ne MODE düğmesine (ya da seçim menüsü yoluyla + veya - düğmesine) basılarak erişilir. Bu menü içinde MODE düğmesine yeniden basılırsa, sırayla aşağıdaki değerler gösterilir.

6.1.1 FR: Rotasyon frekansı göstergesi

Elektrik pompası kontrol edilerek yürürlükteki rotasyon frekansı, [Hz] olarak.

6.1.2 VP: Basınç göstergesi

Kullanılan ölçüm sistemine bağlı olarak [bar] veya [psi] olarak sistem basıncı.

6.1.3 C1: Faz akımı göstergesi

Elektrik pompasının [A] olarak faz akımı

Faz akımı C1 simgesinin altında yuvarlak yanıp sönen bir simge belirebilir. Bu, izin verilen alarm öncesi maksimum akım eşiğinin aşıldığını gösterir. Simge düzenli aralıklarla yanıp sönerse bu, motor aşırı akım korumasının etkinleştirilmekte olduğunu ve muhtemelen tetikleneceğini gösterir. Bu durumda RC pompasının maksimum akım değerinin doğru ayarından - bkz paragraf 6.5.1 – ve elektrik pompaları bağlantılarından emin olmak gerekir.

6.1.4 PO: Sağlanan güç göstergesi

Elektrikli pompaya [kW] olarak sağlanan güç.

Ölçülen güç PO simgesinin altında yuvarlak yanıp sönen bir simge belirebilir. Bu, alarm öncesi maksimum güç eşiğinin aşıldığının sinyalini verir.

6.1.5 SM: Sistem monitörü

Multi-invertörlü bir tesisatta sistem durumunu gösterir. İletişim yoksa, iletişimin olmadığını veya kesildiğini gösteren bir simge gösterilir. Birkaç adet birbirine bağlı invertör varsa, her biri için bir simge gösterilir. Simge, altında pompa durumu göstergeleriyle pompanın simgesini gösterir.

Çalıştırma durumuna bağlı olarak Tablo 15 Tablosundaki öge gösterilir.

Sistem ekranı		
Durum	Simge	Simgenin altındaki durum bilgileri
İnvertör çalışıyor	Çalışan pompa simgesi	3 rakamlı olarak uygulanan frekans
İnvertör beklemede	Sabit pompa simgesi	SB
İnvertör arızada	Sabit pompa simgesi	F

Tablo 15: SM sistem monitörü göstergesi

İnvertör yedek olarak konfigüre edilirse, ekran Tablo 15 bölümündeki gibi kalırken motoru temsil eden simgenin üst kısmı renkli olarak gösterilir; sadece motor sabitse Sb yerine F gösterilir.

TÜRKÇE

Bir veya daha fazla invertörde ayarsız bir RC varsa, durum bilgisi yerine (mevcut tüm invertörlerin simgelerinin altında) A harfi belirir ve sistem başlatma devre dışı bırakılır.



Sistem ekranına daha fazla yer ayırmak için SM parametresinin adı gösterilmez, sadece menü adının altında "system" ifadesi gösterilir.

6.1.6 **VE: Versiyon göstergesi**

Ekipmanın donanım ve yazılım versiyonu.

6.2 **Monitör menüsü**

MONITOR (İZLEME) MENÜSÜ'ne ana menüden "SET" ve "-" (eksi) düğmeleri 2 saniye boyunca aynı anda basılı tutularak veya seçim menüsünden + veya – düğmeleri kullanılarak erişilir. Bu menüde MODE düğmesine basarak sırayla aşağıdaki değerler görüntülenir.

6.2.1 **VF: Akış ekranı**

Bu, kullanılan ölçü birimine bağlı olarak [litre/dak] veya [gal/dak] olarak anlık akışı gösterir. Akış sensörsüz mod seçildiyse, boyutlu bir akış gösterilir.

6.2.2 **TE: Son güç aşaması ısı göstergesi**

6.2.3 **BT: Elektronik kart ısı göstergesi**

6.2.4 **FF: Arıza kütüğü göstergesi**

Sistemin çalışması sırasında oluşan arızaların zaman sırasıyla gösterilmesi.

FF simgesinin altında iki sayı, x/y gösterilir ve bunlardan "x" gösterilen arızayı "y" ise mevcut toplam arıza sayısını gösterir; arıza türü sağda gösterilir.

+ ve – düğmeleri arıza listesinde gezinmek için kullanılabilir kütükte mevcut en eski arızaya gitmek için – düğmesine; en yeni arızaya gitmek için + düğmesine basın.

Arızalar zaman sırasıyla, en eskisi olan x=1'den en yeni olan x=y'ye doğru gösterilir. Gösterilebilen maksimum arıza sayısı 64'tür; bundan sonra sistem sırasıyla en eski versiyonların üzerine yazmaya başlar.

Bu menü öğesi arıza listesini gösterir ancak resetlemeyi etkinleştirmez. Liste yalnızca TECHNICAL ASSISTANCE (TEKNİK YARDIM) MENÜSÜ'nin RF öğesindeki özel komutla temizlenebilir.

Arıza günlüğü ünitenin manuel olarak bir resetlenmesi veya kapatılmasıyla da fabrika ayarlarının geri yüklenmesiyle de temizlenmez; bunu yalnızca yukarıdaki prosedür sağlar.

6.2.5 **CT: Ekran kontrastı**

Bu, ekran kontrastını ayarlar.

6.2.6 LA: Dil

Ekran aşağıdaki dillerden birinde gösterilir:

- İtalyanca
- İngilizce
- Fransızca
- Almanca
- İspanyolca
- Felemenkçe
- İsveççe
- Türkçe
- Slovakça
- Romence

6.2.7 HO: Çalışma süresi (saat)

İki satır halinde invertörün aktive edildiği ve pompanın çalıştığı saatleri gösterir.

6.3 Ayar noktası menüsü

Ana menüde, ekranda "SP" görününceye kadar MODE ve SET düğmelerine aynı anda basılı tutun (ya da seçim menüsünden + veya – düğmelerine basın).

+ ve – düğmeleri sırayla sistem basınç değerini artırmak ve azaltmak için kullanılır.

Yürürlükteki menüden çıkmak ve ana menüye dönmek için SET düğmesine basın.

Bu menü kullanıcının sistem çalışma basıncını ayarlamasını sağlar.

Basınç aralığı kullanılan sensöre bağlıdır (bkz PR: Sensore di pressione kısım 6.5.7) ve Tablo 16'nde gösterildiği gibi değişir. Sistem basıncı, kullanılan ölçü birimine bağlı olarak [bar] veya [psi] olarak gösterilir.

Regülatör basınç değerleri		
Kullanılan sensör türü	Regülatör basıncı [bar]	Regülatör basıncı [psi]
16 bar	1,0 - 15,2	14 - 220
25 bar	1,0 - 23,7	14 - 344
40 bar	1,0 - 38,0	14 - 551

Tablo 16: Maksimum regülasyon basınç değerleri

6.3.1 SP: Ayar noktası basıncını ayarlama

Destek basınç regülatör fonksiyonu etkin değilse sisteme uygulanacak basınç.

6.3.2 Yardımcı basınç ayarları

Evirgeç, ayar noktası basıncını girişlerin durumuna göre değiştirebilir; toplam 5 farklı ayar noktası için 4 adede kadar yardımcı basınç değeri ayarlanabilir. Elektriksel bağlantılar için 2.2.4.2, paragrafına, yazılım ayarları içinse paragraf 6.6.13. 3'e bakınız.



Etkin durumda olan, birkaç girişle ilişkilendirilmiş birkaç destek basınç fonksiyonu varsa, invertör etkin durumda olan en düşük basıncı uygular.



Akış sensörü kullanılmazsa (FI=0) ve FZ minimum frekans modunda (FZ ≠ 0) kullanıldığında, yardımcı ayar noktaları devre dışı bırakılır.

6.3.2.1 P1: Destek basıncı 1 ayarı

Destek basınç sistemi giriş 1'de etkinleştirildiyse, sisteme uygulanacak basınç.

6.3.2.2 P2: Destek basıncı 2 ayarı

Destek basınç sistemi giriş 2'de etkinleştirildiyse, sisteme uygulanacak basınç.

6.3.2.3 P3: Destek basıncı 3 ayarı

Destek basınç sistemi giriş 3'de etkinleştirildiyse, sisteme uygulanacak basınç.

6.3.2.4 P4: Destek basıncı 4 ayarı

Destek basınç sistemi giriş 4'de etkinleştirildiyse, sisteme uygulanacak basınç.



Pompa yeniden başlatma basıncı hem ayarlı basınca (SP, P1, P2, P3, P4) hem RP değerine bağlıdır.
RP, pompa başlatmayı çalıştıran "SP" (veya etkinse yedek bir basınç) değerine oranla basınçtaki düşmeyi ifade eder.

*Örnek: SP = 3,0 [bar]; RP = 0,5 [bar]; hiçbir yardımcı basınç fonksiyonu etkin değildir.
Normal çalışma sırasında sistem basıncı 3.0 [bar] değerine ayarlanır.
Elektrikli pompa, basınç 2.5 [bar] değerinin altına düştüğünde yeniden başlatılır.*



pompa çıkış özelliklerine oranla aşırı yüksek bir basınç ayarının (SP, P1, P2, P3, P4) girilmesi su arızasında (BL) yanlış hatalar verilmesine neden olabilir; bu durumda basınç ayarını düşürün veya sistem ihtiyaçlarına uygun bir pompa kullanın.

6.4 Manuel menüsü

Ana menüde, ekranda "FP" görününceye dek "SET" ile "+" ve "-" tuşlarını aynı anda basılı tutun (veya seçim menüsünde + veya - düğmelerini kullanın).

Bu menü çeşitli konfigürasyon parametrelerinin gösterilmesini ve değiştirilmesini sağlar. MODE düğmesi kullanıcının menü sayfalarında gezinmesini sağlarken + ve - düğmeleri ilgili parametrenin değerinin artırılmasını ve azaltılmasını sağlar. Yürürlükteki menüden çıkmak ve ana menüye dönmek için SET düğmesine basın.



Manuel modda, ekranda gösterilen parametreden bağımsız olarak aşağıdaki komutlar kullanılabilir:

Elektrikli pompanın geçici olarak başlatılması

MODE ve - düğmelerine aynı anda basıldığında pompa frekans FP değerinde başlatılır ve düğmeler basılı kaldığı sürece bu çalışma durumu korunur.

Pompanın ON veya OFF komutu kullanıldığında, ilgili uyarı ekranda gösterilir.

Pompa başlatma

MODE ve + düğmelerine 2 saniye boyunca aynı anda basıldığında, pompa frekans FP değerinde başlar. SET düğmesine basılıncaya kadar bu çalışma durumu korunur. SET düğmesine yeniden basıldığında, kullanıcı manuel mod menüsünden çıkar.

Pompanın ON veya OFF komutu kullanıldığında, ilgili uyarı ekranda gösterilir.

Rotasyon yönünün tersine çevrilmesi

SET ve - düğmelerine 2 saniye boyunca aynı anda basıldığında, pompa rotasyon yönünü değiştirir. Fonksiyon ayrıca motor çalışırken de etkinleşir.

6.4.1 FP: Test frekans ayarı

Bu, [Hz] olarak test frekansını gösterir ve "+" ve "-" düğmeleriyle değişiklik yapılabilmesini olanaklı kılar. Fabrika değeri FN - %20'dir ve 0 ve FN arasında ayarlanabilir.

6.4.2 VP: Basınç göstergesi

Kullanılan ölçü birimine bağlı olarak sistemin [bar] veya [psi] olarak ölçülen basıncı.

6.4.3 C1: Faz akımı göstergesi

Elektrik pompasının [A] olarak faz akımı

Faz akımı C1 simgesinin altında yuvarlak yanıp sönen bir simge görünebilir. Bu, izin verilen alarm öncesi maksimum akım eşiğinin aşıldığını gösterir. Simge düzenli aralıklarla yanıp sönerse bu, motor aşırı akım korumasının etkinleştirilmediğini gösterir ve muhtemelen tetikleneceğini gösterir. Bu durumda RC pompasının maksimum akım değerinin doğru ayarından - bkz paragraf 6.5.1 – ve elektrik pompaları bağlantılarından emin olmak gerekir.

6.4.4 PO: Sağlanan güç göstergesi

Elektrikli pompaya [kW] olarak sağlanan güç.

Ölçülen güç PO simgesinin altında yuvarlak yanıp sönen bir simge belirebilir. Bu, alarm öncesi maksimum güç eşiğinin aşıldığının sinyalini verir.

6.4.5 RT: Rotasyon yönünü ayarlama

Pompanın rotasyon yönü doğru değilse, bu parametre değiştirilerek tersine çevrilebilir. Bu menü ögesinde, "0" veya "1" olan olabilecek iki durumu etkinleştirmek ve görmek için + ve – düğmelerini kullanın. Faz sekansı ekrandaki açıklama satırında gösterilmiştir. Fonksiyon ayrıca motor çalışırken de etkinleşir. Manuel moda girdikten sonra motor rotasyonunun yönünü görmek mümkün değilse, aşağıdaki şekilde hareket edin:

- Pompayı frekans FP ayarında (MODE ve + veya MODE ve – düğmelerine basarak) başlatın
- Kullanım hattını açın ve basıncı ölçün
- Koleksiyonu değiştirmeden RT parametresini değiştirin ve yeniden basınç verin.
- Doğru RT parametresi daha yüksek basınç üreten değerdir.

6.4.6 VF: Akış ekranı

Akış sensörü seçilirse bu, akışın seçilen ölçü biriminde gösterilmesini sağlar. Ölçü birimi [l/dak] veya [gal/dak] olabilir, bkz. kısım 6.5.8. Akış sensörü olmadan çalıştırmada "--" gösterilir.

6.5 Kurulum menüsü

Ana menüde, ekranda "RC" görününceye dek "MODE" ve "SET" ve "-" düğmelerine aynı anda basın (ya da seçim menüsündeki + veya – düğmelerini kullanın). Bu menü çeşitli konfigürasyon parametrelerinin gösterilmesini ve değiştirilmesini sağlar. MODE düğmesi kullanıcının menü sayfalarında gezinmesini sağlarken + ve – düğmeleri ilgili parametrenin değerinin artırılmasını ve azaltılmasını sağlar. Yürürlükteki menüden çıkmak ve ana menüye dönmek için SET düğmesine basın.

6.5.1 RC: Elektrik pompası nominal akım ayarı

Pompa fazı tarafından emilen anma akım; Amper (A) cinsinden. Tek fazlı güç kaynağı olan modellerde, güç varsa motor tarafından emilen akım üç fazlı 230V devre tarafından ayarlanmalıdır. Üç fazlı 400V güç kaynağı olan modellerde, güç varsa motor tarafından emilen akım üç fazlı 400V devre tarafından ayarlanmalıdır.

Girilen parametre doğru değerden küçükse, çalışma sırasında, ayarlanan akım belirli bir zaman aralığı için ayarlanan akım değerini aşar aşmaz ekranda "OC" gösterilir.

Girilen parametre doğru değerden daha yüksekse, akım hassasiyet koruması yanlılıkla motor emniyet eşiğine takılır.



İlk başlatmada ve fabrika değerleri geri yüklenirken RC 0.0[A] olarak ayarlanır ve doğru değer girilmesi gerekir; aksi halde ünite başlamaz ve EC hata mesajı gösterilir.

6.5.2 RT: Rotasyon yönünü ayarlama

Pompanın rotasyon yönü doğru değilse, bu parametre değiştirilerek tersine çevrilebilir. Bu menü ögesinde, "0" veya "1" olan olabilecek iki durumu etkinleştirmek ve görmek için + ve – düğmelerini kullanın. Faz sekansı ekrandaki açıklama satırında gösterilmiştir. Fonksiyon ayrıca motor çalışırken de etkinleşir. Motor rotasyonunun yönünü görmek mümkün değilse, aşağıdaki gibi hareket edin:

- Kullanım hattını açın ve frekansı kontrol edin.
- Koleksiyonu değiştirmeden RT parametresini değiştirin ve FR frekansını yeniden kontrol edin.
- Doğru RT parametresi koleksiyona oranla daha düşük bir frekans FR ayarı gerektiren değerdir.

UYARI: bazı elektrikli pompalarda bu iki durumdaki frekanslar arasında çok az fark olabilir ve bu yüzden doğru rotasyon yönünün hangisi olduğunu anlamak güçtür. Bu durumlarda yukarıda anlatılan testi kullanın, ancak frekansı kontrol etmek yerine faz akım soğurmayı (kullanıcı menüsünde C1 parametresi) kontrol etmeyi deneyin. Doğru RT parametresi, koleksiyona oranla daha düşük C1 faz akımı gerektiren değerdir.

6.5.3 FN: Nominal frekans değerleri

Bu parametre elektrikli pompanın nominal frekansını tanımlar ve minimum 50 [Hz] ile maksimum 200 [Hz] arasında bir değere ayarlanabilir.

Gereken frekansı 50 [Hz]'den başlayarak seçmek için "+" veya "-" düğmesine basın.

50 ve 60 [Hz] değerlerinin, daha çok kullanıldıklarından diğer seçimlere göre önceliği vardır: herhangi bir frekans değeri girildiğinde, 50 veya 60 [Hz] değerine ulaşıldığında, artırma veya azaltma durur; frekansı bu iki değerden başlayarak değiştirmek için düğmeleri bırakın, sonra "+" veya "-" düğmesine en az 3 saniye basın.



İlk başlatmada ve fabrika ayarları geri yüklenirken, FN 50 [Hz] değerine ayarlanır ve pompada belirtilen doğru değerin girilmesi gerekir.

FN parametresinde yapılan her değişiklik bir sistem değişikliği olarak anlaşılır ve bu yüzden FS, FL ve FP parametreleri, girilen FN değerine göre otomatik olarak ayarlanır. FN parametresini her değiştirdiğinizde, ayarlarının gerektiği gibi olduğundan emin olmak için FS, FL ve FP parametrelerini yeniden kontrol edin.

6.5.4 OD: Sistem türü

Katı veya esnek bir sisteme göre iki değere (1 ve 2) ayarlanır.

Invertör fabrikadan çoğu sisteme uygun olan mode 1'e ayarlı olarak çıkar. GI ve GP parametreleriyle sabitlenemeyen basınç değişkenlikleri görülmesi durumunda mod 2'ye geçin.

ÖNEMLİ: İki konfigürasyonda **GP** ve **GI** ayar parametrelerinin değerleri de değişir. Dahası, GP ve GI'in mod 1'deki ayarları, mod 2'de ayarlanan GP ve GI değerlerinden farklı bir belleğe kaydedilir. Bu yüzden örneğin GP'in mod 1'deki değeri, mod 2'ye geçilirken GP'nin mod 2'deki değeriyle değiştirilir ancak değiştirilmeden önce saklanır ve mod 1'e döndüğünde geri yüklenir. Denetleme algoritmaları farklı olduğundan ekranda görülen değerin iki modda farklı anlamları vardır.

6.5.5 RP: Yeniden başlatma için basınç düşmesini ayarlama

Bu, SP değerine oranla basınçtaki düşmeyi gösterir, bu da pompanın yeniden başlatılmasına neden olur.

Örneğin basınç 3,0 [bar] ve RP 0,5 [bar] ise, pompa 2,5 [bar] basınçta yeniden başlatılır.

RP normalde minimum 0,1 ile maksimum 5 [bar] arasında bir değere ayarlanır. Özel koşullarda (örneğin ayar noktasının RP'den düşük olduğu durumlarda) bu otomatik olarak sınırlanabilir.

TÜRKÇE

Kullanıcının çalışmasını kolaylaştırmak için, RP simgesinin altında vurgulanan RP ayar sayfası, geçerli olan yeniden başlatma basıncını gösterir; bkz. Şekil 17.



Şekil 17: Yeniden başlatma basıncının ayarlanması

6.5.6 AD: Adres konfigürasyonu

Bu yalnızca multi-invertörlü sistemler için geçerlidir. İnvörtöre atanacak iletişim adresini ayarlar. Olabilecek değerler: otomatik (fabrika) veya manuel olarak atanmış adres.

Manuel olarak atanmış adreslerin değerleri 1 – 8 arası olabilir. Adreslerin konfigürasyonu dizideki tüm invertörlerde türdeş olmalıdır: ya otomatik ya manuel. Aynı adresin girilmesi kabul edilmez.

Adres atama modları karışık (bazısı manuel, bazısı otomatik) ve ayrıca mükerrer adres varsa, ilgili hata gösterilir. Hata, ünite adresi yerine yanıp sönen bir "E" ile gösterilir.

Seçilen atama otomatik ise, sistem her açıldığında adresler otomatik olarak atanır ve bir öncekinden farklı olabilir; bunun doğru çalışma üzerinde bir etkisi yoktur.

6.5.7 PR: Basınç sensörü

Kullanılan sensör türünün ayarı. Bu parametre rasyometrik veya akım tipi basınç sensörü seçilmesini olanaklı kılar. Her tür sensör için farklı tam ıskala seçilebilir. Rasyometrik bir sensör seçildiğinde (fabrika) bağlantı için Press 1 girişi kullanılmalıdır. Bir 4-20mA akım sensörü kullanıldığında, giriş terminal kartındaki ilgili vidalı terminalleri kullanılmalıdır.

(Bkz. Collegamento del sensore di pressione par. 2.2.3.1)

Basınç sensör ayarları				
PR değeri	Sensör türü	Bilgiler	Tam ıskala [bar]	Tam ıskala [psi]
0	6.6 Ratiometrik (0-5V)	501 R 16 bar	16	232
1	6.7 Ratiometrik (0-5V)	501 R 25 bar	25	363
2	6.8 Ratiometrik (0-5V)	501 R 40 bar	40	580
3	4-20 mA	4/20 mA 16 bar	16	232
4	4-20 mA	4/20 mA 25 bar	25	363
5	4-20 mA	4/20 mA 40 bar	40	580

Tablo 17: Basınç sensör ayarları



Basınç sensörünün ayarı, elde edilecek basınç miktarına değil sisteme takılacak sensöre bağlıdır.

6.5.8 MS: Ölçüm sistemi

Bu parametre, ölçü birimi sistemini ayarlar; uluslararası veya İngiliz standardı. Değerler Tablo 18'da gösterilmiştir.

Gösterilen ölçü birimleri		
Değer	Uluslararası ölçü birimi	İngiliz ölçü birimi
Yeniden başlatma	bar	
Sıcaklık	C°	F°
Akış	lt / dak	gal / dak

Tablo 18: Ölçü birimi sistemi

6.5.9 FI: Akış sensörü ayarı

Bu parametre, Tablo 19'nda anlatılan çalıştırma biçimini ayarlar.

Akış sensörü ayarı		
Değer	Kullanım türü	Notlar
0	akış sensörsüz	fabrika
1	tek spesifik akış sensörü (F3.00)	
2	çok sayıda spesifik akış sensörü (F3.00)	
3	genel amaçlı tek atışlı bir akış sensörü için manuel ayar	
4	genel amaçlı çok atışlı bir akış sensörü için manuel ayar	

Tablo 19: Akış sensörü ayarları

Multi invertör çalıştırma durumunda çok sayıda sensör belirtilebilir.

6.5.9.1 Akış sensörü olmadan çalıştırma

Akış sensörü olmayan ayar seçildiğinde, FK ve FD ayarları, bu parametreler gerekli olmadığından otomatik olarak devre dışı bırakılır. Parametre devre dışı mesajı bir asma kilit simgesiyle gösterilir.

FZ parametresi ile akış sensörü olmayan 2 farklı çalıştırma modu arasında seçim yapılabilir (bkz. par. 6.5.12):

Minimum frekans modu: bu mod, frekansı (FZ), sıfır akış kabul edilen düzeyin altına ayarlamana izin verir. Bu modda, dönme frekansı T2 kadar bir süre boyunca FZ değerinin altına düştüğünde elektrikli pompa durur (bkz. par. 6.6.3).

ÖNEMLİ: Yanlış bir FZ ayarı şunlara neden olur:

1. FZ çok yüksekse, elektrikli pompa akış varken bile kesilip basınç yeniden başlatma düzeyinin altına düşer düşmez yeniden başlayabilir (bkz. 6.5.5). Bu yüzden aralıkları giderek sıklaşarak kapanma ve açılma arasında bir süre gidip gelebilir.
2. FZ aşırı düşükse, elektrikli pompa akışın hiç olmadığı veya çok düşük olduğu dönemlerde bile hiç durmayabilir. Bu durum, aşırı ısınma nedeniyle elektrikli pompanın hasar görmesine yol açabilir.



Sıfır akış frekans FZ değeri Ayar noktası değıştikçe değışebileceđi için şunlara dikkat etmek önemlidir:

1. Ayar noktasını her değıştirdiđinizde, FZ parametre değerinini yeni Ayar noktası için yeterli olduğundan emin olun.



Akış sensörü kullanılmazsa (FI=0) ve FZ minimum frekans modunda (FZ ≠ 0) kullanıldığında, yardımcı ayar noktaları devre dışı bırakılır

DİKKAT: Çok evirgeçli sistemlerde akış sensörü olmadan çalışmaya izin veren tek mod minimum frekans modudur.

Kendi kendine uyum sağlama modu: bu mod, hemen her durumda sorunsuz çalışmayı sağlayan belirli bir verimli kendi kendine uyum sağlama algoritmasından oluşur. Algoritma bilgi gerektirir ve çalışma sırasında ilgili parametreleri günceller. Optimum performans için, hidrolik sistemde, değerler arasında; algoritma bunlardan yalnızca birine adapte olduğundan ve geniş gerçekleşir gerçekleşmez beklenen sonuçları veremeyeceğinden, ciddi farklılıklara neden olan önemli dönemsel değışkenlikler (örneğin çok farklı karakteristik özelliklere sahip hidrolik sektörlerini takas eden solenoid vana) olmamalıdır. Buna karşın sistemin karakteristik özellikleri (elastik uzunluk ve gerekli minimum akış hızı) aynı kalırsa hiçbir sorun oluşmaz.

Ünitenin her yeniden başlatılmasında veya resetlenmesinde kendi kendine öğrenilen değerler sıfırlanır bu yüzden kendi kendine uyum sağlamak için belirli bir süre geçmesi gerekir.

TÜRKÇE

Kullanılan algoritma, akışın varlığını ve girişini algılamak için çeşitli hassas parametreleri ölçer ve ünite durumunu analiz eder. Bu nedenle ve yanlış hatalardan kaçınmak için doğru parametre ayarları çok önemlidir; özellikle şunlara dikkat edin:

- Regülasyon sırasında sistemde hiçbir sallanma olmadığından emin olun (oluyorsa, kısım 6.6.4 ve 6.6.5'te anlatılan GP ve GI parametrelerini ayarlayın)
- RC parametresine doğru nominal akım ayarını girin
- FT parametresinde yeterli minimum akışı ayarlayın
- FL parametresinde doğru minimum frekansı ayarlayın
- Doğru rotasyon yönünü ayarlayın

UYARI: kendi kendine uyum sağlama modu multi-invertör sistemlerinde kullanılamaz.

ÖNEMLİ: Her iki çalıştırma modunda da sistem, pompanın soğurduğu akımı ölçüp RC parametresiyle karşılaştırarak su yokluğunu algılar (bkz. 6.5.1). Maksimum çalışma frekans parametresi FS pompanın tam yükteki akımına yakın bir değerin soğurulmasını sağlayacak şekilde ayarlanmazsa, yanlış su arızası hataları (BL) oluşabilir. Bu durumda şu çözümü uygulayın: Bu değerinde frekans parametresi FS'ye ulaşmak için kullanım hatlarını açın, pompa soğurmasını kontrol edin (USER (KULLANICI) menüsünde faz akım parametresi C1'de kolayca görülebilir), sonra RC'deki akım değerini ayarlayın.

6.5.9.1.1 Otomatik uyum sağlama modunda hızlı kendi kendine öğrenme yöntemi

Kendi kendine öğrenme algoritması, sistemin tipi ile ilgili bilgi alınarak çeşitli sistemlere otomatik olarak ayarlanabilir.

Sistem kurulum süreci hızlı öğrenme prosedürü kullanılarak kısaltılabilir:

- 1) Üniteyi açın veya zaten açıldıysa resetlemek için 2 saniye boyunca aynı anda MODE SET + - düğmelerine basın.
- 2) Installer (Yükleyici) menüsüne (MODE SET -) girin, FI değerini 0 yapın (akış sensörü yok), sonra aynı menüde FT'ye gidin.
- 3) Bir kullanım hattı açın ve pompayı çalıştırın.
- 4) Minimum akışa (kullanım hattı kapalı) ulaşmak için kullanım hattını yavaşça kapatın ve bu değer sabit hale geldiğinde karşılık gelen frekansı not edin.
- 5) Simüle akış okuması için 1-2 dakika bekleyin; bu işlem motorun kapanmasıyla teyit edilir.
- 6) Önceki frekanstan 2 – 5 [Hz] daha büyük bir frekans elde etmek için bir kullanım hattını açın ve kapatmadan önce 1-2 dakika bekleyin.

ÖNEMLİ: yöntem yalnızca madde 4'te değinilen kullanım hattı yavaşça kapatılırken frekans, akış VF değerine oranla sabit bir değerinde kalırsa etkilidir. Kapatmadan sonra frekans 0 [Hz] değerine ulaşırsa geçerli bir prosedür kabul edilmemelidir; bu durumda 3. maddeden sonraki işlemlerin tekrarlanması gerekir; aksi halde üniteyi, yukarıda belirtilen süre boyunca kendi kendine öğrenmeye bırakın.

6.5.9.2 Önceden tanımlanmış belirli akış sensörüyle çalıştırma

Bu, hem tek hem çok sensör için geçerlidir.

Akış sensörünün kullanılması, akışın doğru ölçülmesini ve özel uygulamalarda çalıştırılabilmesini sağlar.

Mevcut önceden tanımlı sensörlerden biri seçildiğinde, doğru akış değerleri sağlamak için boru hattının çapı FD sayfasına inç olarak girilmelidir (bkz. kısım 6.5.10).

Önceden tanımlı bir sensör seçildiğinde, KF ayarı otomatik olarak devre dışı bırakılır. Parametre devre dışı mesajı, bir asma kilit simgesiyle gösterilir.

6.5.9.3 Genel akış sensörüyle çalıştırma

Bu, hem tek hem çok sensör için geçerlidir.

Akış sensörünün kullanılması, akışın doğru ölçülmesini ve özel uygulamalarda çalıştırılabilmesini sağlar.

Bu ayar, ilgili K, yani puls/litre çevirme faktörünü sensör türüne ve sensörün takıldığı boru hattına göre ayarlayarak genel amaçlı puls tipi bir akış sensörünün kullanılmasını sağlar. Bu çalışma modu ayrıca, bir boruya takılı önceden tanımlı bir sensörün FD sayfalarında bulunamayan bir çapla kullanılması durumunda da yararlı olabilir. K faktörü ayrıca, önceden tanımlı bir sensör takılırken, kullanıcı akış sensörünün hassas bir kalibrasyonunu yapmak istediğinde de kullanılabilir; tabii ki hassas bir akış ölçüm cihazının bulunması gerekir. K faktörü ayarı FK sayfasında yapılır (bkz. kısım 6.5.11).

Genel amaçlı bir sensör seçildiğinde FD ayarı otomatik olarak devre dışı bırakılır. Parametre devre dışı mesajı, bir asma kilit simgesiyle gösterilir.

6.5.10 FD: Boru hattı çap ayarı

Akış sensörünün takılı olduğu boru hattının inç olarak çapı. Bu ayar yalnızca önceden tanımlı bir akış sensörü seçildiyse yapılabilir.

Akış sensörüne manuel giriş yapmak için FI seçildiyse veya akış sensörsüz çalıştırma seçildiyse, FD parametresi devre dışı bırakılır. Parametre devre dışı mesajı, bir asma kilit simgesiyle gösterilir.

Ayar aralığı ½ " ve 24" arasındadır.

Akış sensörlerinin takıldığı boru hatları ve flanşlar çapa bağlı olarak farklı tiplerde ve farklı malzemelerden olabilir; bu yüzden aktarım kesitleri biraz farklı olabilir. Akış hesaplamaları, her tür boru hattıyla çalışmayı olanaklı kılmak için ortalama çevirme değerlerini hesaba kattığından, bu, akış hızı değerinde marjinal bir hataya neden olabilir. Okunan değer küçük bir yüzdeyle farklı olabilir; kullanıcı daha hassas bir değer istiyorsa, aşağıdaki prosedür kullanılabilir: Boru hattına bir test akışı okuma cihazı takın, FI parametresini manuel için ayarlayın, invertör test cihazıyla aynı değeri gösterinceye kadar k faktörünü değiştirin; bkz. kısım 6.5.11. Standart olmayan kesitli bir boru hattı kullanılırken aynı değerlendirmeler söz konusudur; bu yüzden: ya yürürlükteki değere en yakın olan kesiti girin ve hata marjını kabul edin veya gerekirse K faktörü ayarını, Tablo 20 tablosunu esas alarak değiştirin.



FD'nin yanlış ayarlanması, yanlış akış değerleri okunmasına ve kapatılma riskine neden olur.



Akış sensörünün bağlanacağı boru hattının çapının yanlış seçilmesi akışın hatalı okunmasına ve sistemde arızalara yol açabilir.

Örnek: Bir akış sensörü DN 100 boru hattının bir bölümüne bağlanırsa, F3.00 sensörün okuyabileceği minimum akış 70.7 l/dakika'dır. Bu akış hızının altında, evirgeç yüksek akış hızı olması durumunda bile (örneğin 50l/dakika) pompaları kapatacaktır.

6.5.11 FK: Puls/litre çevirme faktörü ayarları

Bu parametre, bir litre sıvının aktarılmasına karşılık gelen puls sayısını ifade eder; kullanılan sensöre ve takılı olduğu boru hattının kesitine bağlıdır.

Akış sensörüne puls tipi bir çıkış takıldıysa, FK parametresini sensör imalatçısının talimatlarına göre ayarlanması gerekir.

FI önceden tanımlı diziden belirli bir sensöre ayarlandıysa veya akış sensörsüz çalıştırma seçildiyse, parametre devre dışı bırakılır. Parametre devre dışı mesajı, bir asma kilit simgesiyle gösterilir.

Ayar aralığı 0,01 ve 320,00 puls/litredir. Parametre SET veya MODE düğmesine basılarak ayarlanır. Bulunan akış değerleri ile boru hattı çapı FD değeri, bısım 6.5.10'te anlatıldığı gibi hesaplamalarda kullanılan ortalama çevirme faktörü nedeniyle ölçülen akıştan biraz farklı olabilir; KF ayrıca, standart olmayan boru hattı çaplarıyla çalışmak veya kalibrasyon prosedürü uygulamak için önceden tanımlı sensörlerden biriyle kullanılabilir.

TÜRKÇE

Tablo 20, F3.00 sensörü kullanılırken invertör tarafından boru hattı çapına göre kullanılan K faktörünü belirtmektedir.

F3.00 akış sensörü için çap ve k-faktörü eşleştirme tablosu				
Boru çapı [inç]	İç DN botu çapı [mm]	K faktörü	Minimum akış l/dak.	Maksimum akış l/min
1/2	15	225,0	1,6	85
3/4	20	142,0	2,8	151
1	25	90,0	4,4	236
1 1/4	32	60,7	7,2	386
1 1/2	40	42,5	11,3	603
2	50	24,4	17,7	942
2 1/2	65	15,8	29,8	1592
3	80	11,0	45,2	2412
3 1/2	90	8,0	57,2	3052
4	100	6,1	70,7	3768
5	125	4,0	110,4	5888
6	150	2,60	159,0	8478
8	200	1,45	282,6	15072
10	250	0,89	441,6	23550
12	300	0,60	635,9	33912
14	350	0,43	865,5	46158
16	400	0,32	1130,4	60288
18	450	0,25	1430,7	76302
20	500	0,20	1766,3	94200
24	600	0,14	2543,4	135648

Tablo 20: Boru hatlarının çapı, KF dönüşüm faktörü, kabul edilebilir maksimum ve minimum akış

UYARI: akış sensörünün ve invertörün elektrik parametrelerinin uyumluluğu, ayrıca bağlantıların tam olarak nerede denk geldiği konularında daima imalatçının kurulum notlarına başvurun. Yanlış ayarlar yanlış okuma değerlerine ve istenmeyen zamanda kapanmaya veya durmadan sürekli çalışmaya neden olur.

6.5.12 FZ: Sıfır akış frekansının ayarlanması

Altına düşüldüğünde sistemde sıfır akış olduğu kabul edilebilecek frekansı ifade eder. Yalnızca FI akış sensörü olmadan çalışacak şekilde ayarlandığında ayarlanabilir. FI bir akış sensörü ile çalışmak üzere ayarlandığında, FZ bloke olur. Parametre devre dışı mesajı bir asma kilit simgesiyle gösterilir.

FZ = 0 Hz ise, invertör kendinden uyum sağlayarak çalışma modunu kullanır, buna karşın FZ ≠ 0 Hz ise invertör minimum frekansla çalışma modunu kullanır (bkz. par. 6.5.9.1).

6.5.13 FT: Kapatma eşiği ayarı

Bu parametre, altına düşüldüğünde basınç varsa invertörün elektrikli pompayı durdurduğu bir minimum akış eşiği ayarlar.

Bu parametre, akışlı ve akışsız çalıştırma sırasında kullanılır, ancak iki parametre farklıdır; bu yüzden FI ayarı değiştiğinde bile FT değeri, iki değer üzerine yazmadan çalıştırma türü ile tutarlı kalır. FT parametresi akış sensörü ile çalıştırma sırasında litre/dakika veya galon/dakika olarak ayarlıyken, akış sensörsüz olarak çalıştırmada ayarsızdır.

Kullanıcı işlemlerini kolaylaştırmak için aynı sayfada ve ayrıca akış kapatma ayarı FT parametresinde ölçülen akış hızı gösterilir. Bu değer, FT parametresini adının altında vurgulanan bir kutu içinde gösterilir ve "fl" metnini gösterir. Akış sensörsüz çalıştırma modunda kutuda gösterilen minimum akış "fl" değeri hemen görülmez; rakamın hesaplanması için sistemin birkaç dakika çalışması gerekebilir.

UYARI: FT değeri çok yüksek ayarlıysa, istenmeyen kapanma oluşabilir; değer çok düşükse, çalışma durmaksızın devam edebilir.

6.5.14 SO: Kuru çalışma faktörü

Bu parametre, minimum kuru çalıştırma faktörü eşliğini, susuzluğun algılandığı değer altına ayarlar. Kuru çalıştırma faktörü, soğurulan akım ve pompa güç faktörü birleştirilerek elde edilen boyutsuz bir parametredir. Bu parametre sayesinde bir pompa çarkında hava olup olmadığı veya emme akışının kesintiye uğrayıp uğramadığı doğru olarak tesbit edilebilir.

Bu parametre tüm multi invertör sistemlerinde ve akış sensörsüz tüm sistemlerde kullanılır. Pompa yalnızca bir invertör ve akış sensörü ile çalışıyorsa, SO bloke edilir ve devre dışı bırakılır.

Kullanıcıya ayar konusunda yardımcı olmak için, sayfa, (ayarlanacak SO minimum kuru çalıştırma faktörüne ek olarak) gerçek zamanda ölçülmüş kuru çalıştırma faktörünü gösterir. Ölçülen değer SO parametresinin adının altında bir kutuda gösterilir ve değere "SOM" denir.

Multi invertörlü konfigürasyonda SO, invertörler arasında yayılabilecek ancak hassas olmayan bir parametredir; yani tüm invertörlerde aynı olması gerekmez. SO'daki bir değişiklik ölçüldüğünde, kullanıcıya değer tüm invertörlere yayılıp yayılmayacağı sorulur.

6.5.15 MP: Su arızası nedeniyle minimum basınç pompası durdurması

Bu parametre, su arızası nedeniyle minimum basınç durumunda pompayı durmaya ayarlar. Sistem basıncı MP'nin altında bir basınca ulaşırsa, su olmadığı sinyali verilir.

Bu parametre, akış sensörsüz tüm sistemlerde ayarlanır. Pompa akış sensörü olmadan çalışıyorsa, MP bloke edilir ve devre dışı bırakılır.

MP fabrika değeri 0,0 bardır ve 5,0 bara kadar ayarlanabilir.

Ayar MP=0 (fabrika) ise, akış veya kuru çalıştırma faktörü SO algoritması tarafından kuru çalışma algılanır; MP 0'a eşit değilse, basınç MP değerinin altına düştüğünde suyun olmadığı algılanır.

Su yok alarmı yalnızca basınç, TB değerinde ayarlanmış süre için MP değerinin altına düştüğünde algılanır; bkz. par. 6.6.1.

Multi invertörlü konfigürasyonda MP, hassas bir parametredir bu yüzden birbiriyle iletişimde olan invertörler zinciri boyunca aynı olmalıdır ve değer, değiştiğinde otomatik olarak tüm invertörlere yayılır.

6.6 Teknik Yardım Menüsü

Ana menüde, "TB" ifadesi ekranda belirene kadar "MODE" ve "SET" ve "+" düğmelerini aynı anda basılı tutun (veya seçim menüsünde + veya - düğmelerini kullanın). Bu menü çeşitli konfigürasyon parametrelerinin gösterilmesini ve değiştirilmesini sağlar. MODE düğmesi kullanıcının menü sayfalarında gezinmesini sağlarken + ve - düğmeleri ilgili parametrenin değerinin artırılmasını ve azaltılmasını sağlar. Yürürlükteki menüden çıkmak ve ana menüye dönmek için SET düğmesine basın.

6.6.1 TB: Su arızası bloke etme süresi

Su arızası blokaj gecikme süresi girişi, invertörün elektrikli pompadaki su düzeyinin düşük olduğunu bildirmek için bekleyeceği süreyi (saniye olarak) seçmeyi olanaklı kılar.

Pompanın etkinleştirildiği an ile su dağıtılmaya başlandığı an arasında bir gecikme olduğu biliniyorsa, bu parametrede yapılacak değişiklikler yararlı olabilir. Örneklerden biri, elektrikli pompanın giriş hattının özellikle uzun olduğu ve küçük sızıntılar yapabileceği bir sistemdir. Bu durumda boru hattının boşaldığı ve su düzensiz olarak gelse bile elektrikli pompanın yeniden yüklenmesi, akış sağlaması ve sisteme basınç vermesinin zaman aldığı görülebilir.

6.6.2 T1: Düşük basınç sinyalinden sonra kapanma süresi

Bu parametre, düşük basınç sinyali alınmasından itibaren invertörün kapanmaya kadar olan süresini belirler (bkz. Impostazione della rilevazione di bassa pressione par. 6.6.13.5). Düşük basınç sinyali, giriş uygun biçimde konfigüre edilerek 4 girişten herhangi birinden alınabilir (Setup degli ingressi digitali ausiliari IN1, IN2, IN3, IN4 par. 6.6.13).

T1 0 ile 12 s arasında ayarlanabilir. Fabrika ayarı 10 s'dir.

6.6.3 T2: Kapanma gecikmesi

Bu parametre, kapanma koşullarına ulaşıldıktan sonra invertörün kapanmasından sonraki gecikmeyi belirler: sistem basıncı ve minimum değerlerde akış.

T2 5 ile 120 s arasında ayarlanabilir. Fabrika ayarı 10 s'dir.

6.6.4 GP: Orantılı kazanım katsayısı

Orantılı kazanım genellikle esnek (geniş ve PVC boru hatları) sistemlerde artırılmalı; katı sistemlerde (dar ve çelik boru hatları) azaltılmalıdır.

İnvertör, sabit sistem basıncını sürdürmek için ölçülen basın hatasında bir PI denetimi yapar. İnvertör, bu hataya dayanarak elektrikli pompaya beslenecek gücü hesaplar. Bu denetimin davranışı ayarlı GP ve GI parametrelerine bağlıdır. İnvertör, sistemin çalışabileceği çeşitli türde hidrolik sistemlerin ihtiyaçlarını karşılamak için, fabrika ayarlarından farklı olan parametrelerin seçilebilmesini sağlar. **Neredeyse tüm sistemlerde GP ve GI parametrelerinin fabrika ayarı optimumdur.** Ancak regülatörler ilgili sorunlar ortaya çıkması durumunda bu ayarlar gerektiği gibi değiştirilebilir.

6.6.5 GI: Tümlleşik kazanım katsayısı

Akıшта ani artışlar olduğunda ciddi basınç düşmeleri görülmesi durumunda veya sistem yavaş tepki verdiğinde, GI'nin değerini artırın. Aksi halde, basınçta ayar noktası çevresinde dalgalanmalar görüldüğünde GI'nin değerini düşürün.



GI'nin değerinin düşürülmesi gereken tipik bir örnek invertörün elektrik pompadan uzağa yerleştirildiği durumdur. Bu mesafe hidrolik esnekliğe neden olur, bu da PI'nin kontrolünü, dolayısıyla da basınç regülasyonunu etkiler.

ÖNEMLİ: Basınç ayarlarında tatmin edici sonuçlar almak için GP ve GI değerlerinin her ikisinin de ayarlanması gerekir.

6.6.6 FS: Maksimum rotasyon frekansı

Bu parametre, maksimum pompa rotasyon frekansını ayarlar.

Bu değer, maksimum rpm sınırını belirler ve FN ve FN - %20 arasında ayarlanabilir.

FS, her tür regülasyon koşulu altında elektrikli pompanın hiçbir zaman ayarlanan değerden daha yüksek bir frekansta kontrol edilmemesini sağlar.

FS, FN'de yapılan değişikliklerden sonra, yukarıda verilen oran alınmadığında otomatik olarak yeniden konfigüre edilebilir (örn. FS değeri FN - %20'den düşükse, FS FN - %20'ye resetlenir).

6.6.7 FL: Minimum rotasyon frekansı

FL, minimum pompa rotasyon frekansını ayarlamak için kullanılır. Kabul edilebilir minimum değer 0 [Hz], maksimum ise FN'nin %80'idir; örneğin, FN = 50 [Hz] ise, FL 0 ile 40 [Hz] arasına ayarlanabilir.

FL, FN'de yapılan değişikliklerden sonra, yukarıdaki oran alınmadığında otomatik olarak yeniden konfigüre edilebilir (örn. FL'nin değeri ayarlı FN değerinin %80'iye, FL FN'nin %80'ine ayarlanır).



Pompa imalatçısı tarafından belirtilen özelliklere göre bir minimum frekans belirleyin.



Evirgeç pompayı FL'nin altındaki bir frekansta kontrol etmez; yani eğer pompa FL frekansında ayar noktasının üzerinde bir basınç üretirse, sistemde aşırı basınç yüklemesi olur

6.6.8 Invertör ve rezerv sayısını ayarlama

6.6.8.1 NA: Aktif invertörler

Bu parametre, pompalamada kullanılan maksimum invertör sayısını ayarlar.

Değeri 1 ile mevcut invertör sayısı (maks. 8) arasında bir değere ayarlanabilir. NA fabrika değeri N, yani dizideki invertör sayısıdır; bu, diziyeye invertör eklenir veya diziden invertör çıkarılırsa, otomatik okuma sayesinde NA'nın her zaman invertörlerle aynı sayıda olduğu anlamına gelir. N'den başka bir değer girilirse, pompalamada kullanılacak maksimum invertör sayısını sistem ayarlar.

Bu parametre, çalışır durumda tutulan sınırlı sayıda pompa olduğunda, bir veya birkaç invertör yedek olarak tutulacaksa kullanılır (bkz. IC: Configurazione della riserva kısım 6.6.8.3 ve aşağıdaki örnekler).

Aynı menü sayfasında kullanıcı (değiştirme seçeneği olmadan) bu değerle ilgili iki sistem parametresi daha görebilir: sistem tarafından otomatik olarak algılanan invertör sayısı olan N ve aynı anda kullanılan maksimum invertör sayısı olan NC.

6.6.8.2 NC: Aynı anda çalışan invertör sayısı

Bu parametre, aynı anda çalışabilecek maksimum invertör sayısını ayarlar.

1 ile NA arasında bir değere ayarlanabilir. NC fabrika değeri NA'nın değerine ayarlanır; bu, NA'da yapılan herhangi bir artırmanın NC'nin değerine de yansıdığı anlamına gelir. NA'dan farklı bir değer girilirse, sistem değeri girilmiş olan maksimum sayıdaki aynı anda çalışan invertör sayısına ayarlar. Bu parametre, çalışır durumda tutulacak sınırlı sayıda pompa olduğunda kullanılır (bkz. IC: Configurazione della riserva kısım 6.6.8.3 ve aşağıdaki örnekler).

Aynı menü sayfası, kullanıcı, (değiştirme seçeneği olmadan) bu değerle ilişkili iki sistem parametresini daha görebilir: sistem tarafından otomatik olarak algılanan invertör sayısı olan N ve aktif durumdaki invertör sayısı olan NA.

6.6.8.3 IC: Ayrılmış konfigürasyon

Bu parametre invertörü otomatik veya yedek olarak ayarlar. Otomatik seçeneğine (fabrika değeri) ayarlanırsa, invertör normal pompalama sürecine katılır; yedek olarak konfigüre edilirse, invertöre minimum başlatma önceliği atanır, yani invertör en son başlar. Aktif invertör sayısı ayarı mevcut invertör sayısından bir birim aşağıdaysa ve öğelerden biri yedek olarak ayarlandıysa, bu, normal çalışma koşullarında yedek invertörün normal pompalama işlemlerine katılmayacağı anlamına gelir; aksi halde, aktif invertörlerden birinde bir arıza olursa (güç kaynağı arızası, emniyet cihazı devrilmesi vs.), yedek invertör başlatılır.

Yedek konfigürasyon durumu şu şekilde kontrol edilebilir: SM sayfasında, simgenin üst kısmı renklenir; AD sayfasında ve ana sayfada, invertör adresini temsil eden iletişim simgesi, sayı renkli bir zemin üzerinde olarak gösterilir. Bir pompalama sisteminde yedek olarak konfigüre edilmiş birden fazla invertör olabilir.

Yedek olarak konfigüre edilmiş invertörler, normal pompalama işleminin parçası olmasa da durağanlığı önleyici algoritmayla verimli durumda tutulurlar. Durağanlığı önleyici algoritma her 23 saatte bir başlatma önceliği takası gerçekleştirerek her invertörün en az bir dakika sürekli akış biriktirmesini sağlar. Bu algoritma çarktaki suyun niteliğinin bozulmasını önlemeyi ve hareketli parçaları çalışır durumda tutmayı amaçlamaktadır; tüm invertörler, özellikle de normal koşullar altında çalışmayan yedek olarak konfigüre edilmiş invertörler için yararlıdır.

6.6.8.3.1 Örnek

Örnek 1:

2 invertörden oluşan bir pompa seti (N=2 otomatik olarak algılanır); bunlardan biri aktif (NA=1), biri aynı anda çalışır (NC=1 veya NA=1 olmak koşuluyla NC=NA) ve biri yedek (iki invertörden birinde IC=reserve) olarak ayarlı.

Sonuç şudur: yedek olarak konfigüre edilmemiş olan invertör (hidrolik yükü kaldıramasa da ve basınç çok düşük olsa da) tek başına başlar ve çalışır. Arıza oluşması durumunda, yedek invertör başlatılır.

TÜRKÇE

Örnek 2:

Tümü aktif ve aynı anda çalışır (fabrika ayarı $NA=N$ ve $NC=NA$) ve biri yedek (iki invertörden birinde $IC=reserve$) olarak ayarlanmış 2 invertör ($N=2$ otomatik olarak algılanır).

Sonuç şudur: yedek olarak konfigüre edilmemiş olan invertör daima ilk başlar; ulaşılan basınç çok düşükse, yedek olarak konfigüre edilmiş invertör de başlar. Bu şekilde özellikle bir invertörün (yedek olarak konfigüre edilmiş olanın) kullanılması sağlanır ancak bu invertör, hidrolik yükün artması durumunda gerektiğinde destek amacıyla daima kullanılabilir durumdadır.

Örnek 3:

6 invertörden oluşan bir pompa seti ($N=6$ otomatik olarak algılanır); bunlardan 4'ü aktif ($NA=4$), 3'ü aynı anda çalışır ($NC=3$) ve 2'si yedek (iki invertörde $IC=reserve$) olarak ayarlı.

Sonuç şudur: aynı anda en çok 3 invertör başlar. Aynı anda çalışma modu için ayarlanmış 3 invertörün çalışması; her bir ET'nin maksimum çalışma süresi dahilinde kalması için 4 invertör arasında rotasyonla gerçekleştirilir. Aktif invertörlerden birinde bir arıza olması durumunda, aynı anda en çok üç invertör başlatılabileceğinden ($NC=3$) ve aktif durumda hala üç invertör mevcut olduğundan hiçbir yedek invertör başlatılmaz. İlk yedek ünite yalnızca kalan üçünden birinin bir arızası olduğunda araya girer; ikinci yedek, (ilk yedek dahil) üç invertörden birinde daha arıza oluştuğunda başlatılır.

6.6.9 ET: Takas süresi

Bu parametre, gruptaki bir invertörün maksimum sürekli çalışma süresini ayarlar. Yalnızca birbirine bağlı invertörleri (Link) olan pompa setleri için geçerlidir. Süre 10 saniye ilâ 9 saat arasında veya 0 olarak ayarlanabilir; fabrika ayarı 2 saattir.

Invertörlerden birinin ET süresi tamamlandığında, "süresi dolan" invertöre minimum öncelik verilmesi için sistem yeniden başlatma sırası yeniden atanır. Bu strateji zaten çalıştırılmış durumda olan invertörün kullanımını azaltmayı ve gruptaki çeşitli ünitelerin çalışma sürelerini dengelemeyi hedeflemektedir. Başlatma sırasında en son ünite olarak atanmış olsa da hidrolik yük bu invertörün araya girmesini gerektirirse, invertör yeterli sistem basıncı sağlamak için başlatılır.

Başlatma önceliği, ET süresine göre iki koşulda yeniden atanır:

- 1) Pompalama süreci sırasında takas: pompa sürekli aktif kalarak maksimum toplam pompalama süresini aştığında.
- 2) Beklemede takas: pompa beklemede olduğunda ancak ET süresinin %50'si aşıldığında.

ET 0'a ayarlanırsa, bekleme modunda değişim gerçekleşir. Grupta ne zaman bir pompa dursa, yeniden başlatmada farklı bir pompa devreye girer.



ET (maksimum çalışma süresi) parametresi 0'a ayarlıysa, pompanın etkin çalışma süresine bakılmaksızın her yeniden başlatmada değişim gerçekleşir.

6.6.10 CF: Taşıyıcı frekansı

Bu parametre invertör modülasyonunun taşıyıcı frekansını ayarlar. Fabrika ayarı, çoğu durumda doğru değerdir ve dolayısıyla yapılacak değişiklikler konusunda tamamen bilinçli olunmadığında değiştirilmesi önerilmez.

6.6.11 AC: Hızlandırma

Bu işlev, evirgecin frekans değişikliği hızını ayarlar. Hem başlama safhasında, hem de kontrol sırasında devreye girer. Genelde önceden ayarlanmış değer optimumdur ancak başlatma sırasında sorunlar veya HP hataları görülürse, gerektiği şekilde değiştirilebilir veya düşürülebilir. Bu parametrenin her değiştirilişinde sistem kontrolünün halen etkin olup olmadığının kontrol edilmesi önerilir. Salınım (osilasyon) sorunları olması halinde GI ve GP kazanım değerlerini düşürün; bkz. 6.6.4 ve 6.6.5. paragrafları; AC'nin azaltılması evirgeci yavaşlatacaktır.

6.6.12 AE: Blokaj önleme fonksiyonunu açma

Bu fonksiyon, sistemin uzun süre kullanılmaması durumunda oluşabilecek mekanik blokajları önlemek için kullanılır; bunu, pompayı düzenli aralıklarla rotasyonla etkinleştirerek gerçekleştirir.

Bu fonksiyon etkinleştirildiğinde, her 23 saatte bir pompa 1 dakika süren bir tıkanmaları açma döngüsü tamamlar.

6.6.13 IN1, IN2, IN3, IN4 yardımcı dijital girişlerinin ayarlanması

Bu kısım, girişlerin fonksiyonlarını ve I1, I2, I3 ve I4 parametreleriyle konfigüre edilme biçimlerini göstermektedir.

Elektrik bağlantıları için bkz. kısım 2.2.4.2.

Giriş işlemi tümünde aynıdır ve tüm fonksiyonlar her biriyle ilişkilendirilebilir. IN1..IN4 parametresi, kullanıcının gerekli işlevi aynı adı taşıyan girişle ilişkilendirmesine olanak tanır.

Girişlerle ilişkili her fonksiyon bu kısımda ileride açıklanmıştır.

Tablo 22 fonksiyonları ve çeşitli konfigürasyonları özetlemektedir.

Fabrika ayarları Tablo 21 tablosunda görülebilir.

Giriş fabrika ayarları IN1, IN2, IN3, IN4	
Giriş	Değer
1	1 (şamandıra NO)
2	3 (P destek NO)
3	5 (etkinleştir NO)
4	10 (düşük basınç NO)

Tablo 21: Giriş fabrika ayarları

IN1, IN2, IN3, IN4 dijital girişlerinin olabilecek konfigürasyonlarının ve ilgili işlemlerin özeti		
Değer	Genel girişler ilişkili fonksiyonu i	Girişle ilişkili aktif fonksiyonun göstergesi
0	Giriş fonksiyonları devre dışı	
1	Harici şamandıradan su arızası (NO)	F1
2	Harici şamandıradan su arızası (NC)	F1
3	Kullanılan girişle ilgili destek ayar noktası Pi (NO)	F2
4	Kullanılan girişle ilgili destek ayar noktası Pi (NC)	F2
5	İnvertörün harici sinyalle (NO) genel etkinleştirilmesi	F3
6	İnvertörün harici sinyalle (NC) genel etkinleştirilmesi	F3
7	İnvertörün harici sinyalle (NO) genel etkinleştirilmesi + Resetlenebilir blokajların resetlenmesi	F3
8	İnvertörün harici sinyalle (NC) genel etkinleştirilmesi + Resetlenebilir blokajların resetlenmesi	F3
9	Resetlenebilir blokajların resetlenmesi NO	
10	Düşük basınç sinyal girişi NO, otomatik ve manüel sıfırlama	F4
11	Düşük basınç sinyal girişi NC, otomatik ve manüel sıfırlama	F4
12	NO düşük basınç girişi, sadece manüel sıfırlama	F4
13	NC düşük basınç girişi, sadece manüel sıfırlama	F4

Tablo 22: Giriş konfigürasyonu

6.6.13.1 Girişle ilişkili fonksiyonları kapatma

Bir giriş 0 olarak konfigüre edilirse, bu fonksiyonla ilişkilendirilmiş tüm fonksiyonlar, girişin kendi terminallerindeki sinyale bakılmaksızın devre dışı bırakılır.

6.6.13.2 Harici şamandıra fonksiyonunu ayarlama

Harici şamandıra tüm elektriksel bağlantılarda herhangi bir girişe bağlanabilir; bkz. 2.2.4.2. paragrafı. Şamandıra işlevi, şamandıranın bağlandığı girişle ilişkilendirilmiş INx parametresi Tablo 23'teki değerlerden birine ayarlanarak uygulanır.

Harici şamandıra fonksiyonunun etkinleştirilmesi bir sistem blokajı oluşturur. Fonksiyonun amacı girişi su besleme arızasını gösteren bir şamandıra sinyaline bağlamaktır.

Bu fonksiyon etkinleştirildiğinde, ana sayfanın STATUS satırında F1 simgesi gösterilir.

Sistemin bloke olması ve F1 hatasını vermesi için girişin en az bir saniye boyunca etkinleştirilmesi gerekir. F1 hata koşuluna girildiğinde, sistem blokajının kalkması için girişin en az 30 saniye boyunca devre dışı bırakılması gerekir. Fonksiyonun davranışı Tablo 23 tablosunda özetlenmiştir.

Birkaç şamandıra fonksiyonu birden farklı girişlerde konfigüre edildiğinde, sistem, fonksiyonlardan en az biri etkinleştirildiğinde F1 gösterir ve hiçbirini etkinleştirilmediğinde alarmı kaldırır.

INx ve giriş ayarına göre harici şamandıra işlevinin tepkisi				
Parametre değeri INx	Giriş yapılandırması	Giriş durumu	Çalışma	Ekran
1	Girişte (NO) yüksek sinyalle etkinleşir	Yok	Normal	Yok
		Mevcut	Dış şamandıradaki su olmadığından sistem bloke olur	F1
2	Girişte (NO) düşük sinyalle etkinleşir	Yok	Dış şamandıradaki su olmadığından sistem bloke olur	F1
		Mevcut	Normal	Yok

Tablo 23: Harici şamandıra fonksiyonu

6.6.13.3 Yardımcı basınç giriş fonksiyonunu ayarlama



Akış sensörü kullanılmazsa (FI=0) ve FZ minimum frekans modunda (FZ ≠ 0) kullanıldığında, yardımcı ayar noktaları devre dışı bırakılır.

Bir yardımcı ayar noktasına izin veren sinyal, 4 girişten herhangi birinden verilebilir (elektriksel bağlantılar için bkz. 2.2.4.2). paragrafı. Yardımcı ayar noktası işlevi, bağlantının yapıldığı girişle ilişkilendirilmiş INx parametresi Tablo 24. Bölümünde belirtildiği şekilde ayarlanarak elde edilir.

Destek basınç fonksiyonu, sistem ayar noktasını basınç SP (bkz. kısım 6.3) yerine basınç Pi olarak ayarlar; Elektrik bağlantıları için 2.2.4.2) bölümüne bakınız; burada i kullanılan girişi temsil eder. Böylece, SP'nin yanı sıra dört ek basınç daha kullanılabilir: P1, P2, P3 ve P4.

Bu fonksiyon etkinleştirildiğinde, ana sayfadaki STATUS satırında Pi simgesi gösterilir.

Sistemin destek ayar noktasıyla çalışması için girişin en az 1 saniye etkin kalması gerekir.

Destek ayar noktasıyla çalışılırken SP ayar noktasıyla çalışmaya dönmek için girişin en az 1 saniye boyunca devre dışı kalması gerekir. Fonksiyonun davranışı Tablo 24 tablosunda özetlenmiştir.

Birkaç destek basınç değeri birden farklı girişlerde konfigüre edilirse, fonksiyonlardan en az biri etkinleştirildiğinde sistem Pi gösterir. Aynı anda etkinleştirmelerde ulaşılan basınç, girişi etkin olanlardan en düşük olan olacaktır. Hiçbir giriş etkinleştirilmediğinde, alarm kaldırılır.

TÜRKÇE

INx ve giriş ayarına göre yardımcı basınç işlevinin tepkisi				
Parametre değeri INx	Giriş yapılandırması	Giriş durumu	Çalışma	Ekran
3	Girişte (NO) yüksek sinyalle etkinleşir	Yok	Aynı isimli yardımcı ayar noktası aktif değildir	Yok
		Mevcut	Aynı isimli yardımcı ayar noktası aktiftir	Px
4	Girişte (NO) düşük sinyalle etkinleşir	Yok	Aynı isimli yardımcı ayar noktası aktiftir	Px
		Mevcut	Aynı isimli yardımcı ayar noktası aktif değildir	Yok

Tablo 24: Yardımcı ayar noktaları

6.6.13.4 Sistem açmayı ve arızada resetlemeyi ayarlama

Sistemi etkinleştiren sinyal herhangi bir girişten alınabilir (elektrik bağlantıları için bkz. 2.2.4.2 paragrafı) Sistem etkinleştirme işlevi, etkinleştirme sinyalinin bağlandığı girişle ilişkilendirilmiş INx parametresi Tablo 24'teki değerlerden birine ayarlanarak elde edilir.

Bu fonksiyon etkinleştirildiğinde sistem tamamen devre dışı bırakılır ve ana sayfadaki STATUS satırında F3 gösterilir.

Birkaç sistem devre dışı bırakma fonksiyonu birden farklı girişlerde konfigüre edildiğinde, fonksiyonlardan en az biri etkinleştirildiğinde sistem F3 gösterir ve hiçbirini etkinleştirilmediğinde alarmı kaldırır.

Sistemin devre dışı bırakma fonksiyonunu uygulaması için girişin en az 1 saniye etkin kalması gerekir.

Sistem devre dışı bırakıldığında fonksiyonun devre dışı bırakılması (sistem yeniden etkinleştirme) için girişin en az 1 saniye etkin kalması gerekir. Fonksiyonun davranışı Tablo 25 tablosunda özetlenmiştir.

Birkaç devre dışı bırakma fonksiyonu birden farklı girişlerde konfigüre edildiğinde, fonksiyonlardan en az biri etkinleştirildiğinde sistem F3 gösterir. Hiçbir giriş etkinleştirilmediğinde, alarm kaldırılır.

INx ve giriş ayarına göre sistem etkinleştirme ve arızada yeniden başlatma işlevinin tepkisi				
Parametre değeri INx	Giriş yapılandırması	Giriş durumu	Çalışma	Ekran
5	Girişte (NO) yüksek sinyalle etkinleşir	Yok	Evirgeç Etkin	Yok
		Mevcut	Evirgeç Devre Dışı	F3
6	Girişte (NO) düşük sinyalle etkinleşir	Yok	Evirgeç Devre Dışı	F3
		Mevcut	Evirgeç Etkin	Yok
7	Girişte (NO) yüksek sinyalle etkinleşir	Yok	Evirgeç Etkin	Yok
		Mevcut	Evirgeç devre dışı + blok sıfırlama	F3
8	Girişte (NO) düşük sinyalle etkinleşir	Yok	Evirgeç devre dışı + blok sıfırlama	F3
		Mevcut	Evirgeç Etkin	
9	Girişte (NO) yüksek sinyalle etkinleşir	Yok	Evirgeç Etkin	Yok
		Mevcut	Blok sıfırlama	Yok

Tablo 25: Sistem açma ve arıza resetleme

6.6.13.5 Düşük basınç algılamayı ayarlama (KIWA)

Düşük basıncı algılayan minimum basınç anahtarı herhangi bir girişe bağlanabilir bkz. 2.2.4.2) paragrafı. Düşük basınç algılama işlevi, etkinleştirme sinyalinin bağlandığı girişle ilişkilendirilmiş INx parametresi Tablo 26'daki değerlerden birine ayarlanarak elde edilir.

Düşük basınç algılama fonksiyonunun etkinleştirilmesi T1 kadar süre geçtikten sonra sistem blokajı üretir (bkz. T1: Tempo di spegnimento dopo il segnale bassa pressione par. 6.6.2). Bu fonksiyonun amacı girişi, pompa girişinde aşırı düşük basıncı gösteren bir basınç anahtarından gelen sinyale bağlamaktır. Bu fonksiyon etkinleştirildiğinde, ana sayfanın STATUS satırında F4 simgesi gösterilir.

F4 hata koşuluna girildiğinde, sistem blokajının kalkması için girişin en az 2 saniye boyunca devre dışı bırakılması gerekir. Fonksiyonun davranışı Tablo 26 tablosunda özetlenmiştir.

Birkaç düşük basınç algılama fonksiyonu birden farklı girişlerde konfigüre edildiğinde, fonksiyonlardan en az biri etkinleştirildiğinde sistem F4 gösterir ve hiçbirini etkinleştirilmediğinde alarmı kaldırır.

INx ve giriş ayarına göre sistem etkinleştirme ve arızada yeniden başlatma işlevinin tepkisi				
Parametre değeri INx	Giriş yapılandırması	Giriş durumu	Çalışma	Ekran
10	Girişte (NO) yüksek sinyalle etkinleşir	Yok	Normal	Yok
		Mevcut	Alışta düşük basınç sebebiyle system bloke olur; otomatik + manüel sıfırlama	F4
11	Girişte (NO) düşük sinyalle etkinleşir	Yok	Alışta düşük basınç sebebiyle system bloke olur; otomatik + manüel sıfırlama	F4
		Mevcut	Normal	Yok
12	Girişte (NO) yüksek sinyalle etkinleşir	Yok	Normal	Yok
		Mevcut	Alışta düşük basınç sebebiyle system bloke olur. Manüel sıfırlama	F4
13	Girişte (NO) düşük sinyalle etkinleşir	Yok	Alışta düşük basınç sebebiyle system bloke olur. Manüel sıfırlama	F4
		Mevcut	Normal	Yok

Tablo 26: Düşük basınç sinyal algılama (KIWA)

6.6.14 OUT1, OUT2 çıkışlarını ayarlama

Bu kısım OUT1 ve OUT2 çıkışlarının fonksiyonlarını O1 ve O2 parametreleri yoluyla yapılabilecek konfigürasyonlarını göstermektedir.

Elektrik bağlantıları için bkz. kısım 2.2.4.

Fabrika ayarları Tablo 27 tablosunda görülebilir.

Çıkış fabrika ayarları	
Çıkış	Değer
OUT 1	2 (arıza NO kapanır)
OUT 2	2 (Pompa çalıştırma NO kapanır)

Tablo 27: Çıkış fabrika ayarları

TÜRKÇE

6.6.14.1 O1: Çıkış 1 fonksiyon ayarı

Çıkış 1 etkin bir alarmla durumu (yani bir sistem blokajı olduğunu) bildirir. Çıkış, normalde kapalı veya açık olan voltajsız bir kontağı etkinleştirir.

O1 parametresi Tablo 28 tablosunda belirtilen değerler ve fonksiyonlarla ilişkilidir.

6.6.14.2 O2: Çıkış 2 fonksiyon ayarı

Çıkış 2, elektrikli pompa çalıştırma durumunu (pompa açık/kapalı) bildirir. Çıkış, normalde kapalı veya açık olan voltajsız bir kontağı etkinleştirir.

O2 parametresi Tablo 28 tablosunda belirtilen değer ve fonksiyonlarla ilişkilidir.

Çıkışlarla ilişkili fonksiyonların konfigürasyonu				
Çıkış konfigürasyonu	OUT1		OUT2	
	Etkinleştirme koşulları	Çıkış kontağı durumu	Etkinleştirme koşulları	Çıkış kontağı durumu
0	İlişkili fonksiyon yok	NO kontağı daima açık, NC kontağı daima kapalı	İlişkili fonksiyon yok	NO kontağı daima açık, NC kontağı daima kapalı
1	İlişkili fonksiyon yok	NO kontağı daima kapalı, NC kontağı daima açık	İlişkili fonksiyon yok	NO kontağı daima kapalı, NC kontağı daima açık
2	Blokaj hataları varlığı	Blokaj hataları olması durumunda NO kontağı kapanır ve NC kontağı açılır	Blokaj hataları olması durumunda çıkışın etkinleştirilmesi	Pompa çalışırken NO kontağı kapanır ve NC kontağı açılır
3	Blokaj hataları varlığı	Blokaj hataları olması durumunda NO kontağı açılır ve NC kontağı kapanır	Blokaj hataları olması durumunda çıkışın etkinleştirilmesi	Pompa çalışırken NO kontağı açılır ve NC kontağı kapanır

Tablo 28: Çıkış konfigürasyonu

6.6.15 RF: Arıza ve uyarı kütüğü sıfırlama

Arıza ve uyarı kütüğünü temizlemek için, + ve – düğmelerine en az 2 saniye boyunca aynı anda basılı tutun. Kütükteki arıza sayısı (maks. 64) RF simgesinin altında özetlenir.

Kütük, FF sayfasındaki MONITOR (İZLEME) menüsünden görüntülenebilir.

6.6.16 PW: Şifre ayarları

Evirgeç bir şifreli koruma sistemine sahiptir. Bir şifre belirlenirse, evirgeç parametrelerine erişilebilir ve bunlar okunabilir ancak hiçbir şekilde değiştirilmelerine izin verilmez.

Şifre (PW) "0"a ayarlandığında, tüm parametrelerin kilidi açılır ve hepsi değiştirilebilir.

Bir şifre kullanıldığında (0 haricindeki bir PW değeri belirlendiğinde) tüm değişiklikler bloke olur ve PW sayfasında "XXXX" ibaresi görüntülenir.

Bir şifre ayarlanmışsa, kullanıcının tüm sayfalara girmesine izin verilir ancak kullanıcı herhangi bir parametrede değişiklik yapmaya kalkıştırsa bir pop-up pencere açılarak şifrenin girilmesini ister. Pop-up pencere, kullanıcının pencereden çıkmasına veya erişim için şifre girmesine izin verir.

Doğru şifre girildiğinde parametrelerin kilitleri açılır ve 10 dakika boyunca üzerlerinde değişiklik yapılabilir.

TÜRKÇE

Şifre zamanlayıcısını iptal etmek için PW sayfasına girin ve + ve – tuşlarını aynı anda 2 saniye basılı tutun. Doğru şifre girildiğinde açılmış asma kilit simgesi belirir. Girilen şifre yanlış ise de yanıp sönen bir asma kilit simgesi görüntülenir.

Arka arkaya 10 kez yanlış şifre girilirse aynı kilit hata mesajı renkleri ters çevrilmiş şekilde görülür. Bu, artık ünite kapatılıp yeniden açılana kadar hiçbir şifrenin kabul edilmeyeceği anlamına gelir. Fabrika ayarları geri yüklendiğinde şifre de "0"a döndürülür.

Mod veya Ayar tuşuna basıldığında şifrede istenen değişiklik yapılabilir; bu değişiklikten sonra parametrelerde değişiklik yapılacaksa yeni şifrenin girilmesi gerekir (örn. Kurulumu yapan kişi tüm ayarları varsayılan PW değeri = 0 olarak belirler ve yaptığı son işlem de kendisinden sonra herhangi bir müdahalede bulunulmaması için PW değerini yeniden ayarlayarak makineyi tamamen güvence altına almaktır).

Şifrenin kaybolması halinde evirgeç parametrelerini değiştirmek için iki seçenek vardır:

- Parametre değerlerini not alın ve evirgeci fabrika ayarlarına döndürün; bkz. 7.3. paragrafı. Sıfırlama işlemi, şifre dahil tüm evirgeç parametrelerini siler.
- Şifre sayfasındaki sayıyı not alın, bu numarayı yerel servis merkezine e-postayla gönderin; evirgecin kilidini açmanız için birkaç gün içinde size yeni bir şifre gönderilecektir.

6.6.16.1 Çoklu evirgeç sistemi Şifresi

PW parametresi hassas parametrelerden biridir; dolayısıyla evirgecin çalışması için tüm evirgeçlerde aynı olmalıdır. Halihazırda aynı PW'lerden oluşan bir zincir varsa ve buna PW=0 olan bir evirgeç eklenirse, parametrelerin hizalanması yönünde bir istek görüntülenir. Bu koşullarda PW=0 olan evirgeç Şifre dahil yapılandırmayı uygulayabilir ancak bu yapılandırmayı yayamaz.

Hassas parametrelerin hizalanmadığı durumlarda, parametre hizalama sayfasında, kullanıcının, yapılandırmanın yayılmasının mümkün olup olmadığını kontrol etmesine yardımcı olmak için bağıl değere sahip kilit parametre görüntülenir.

Kilit, bir şifre kodunu temsil eder. Kilide karşılık gelen işleve göre, kullanıcı zincirdeki evirgeçlerin hizalanıp hizalanamayacağını kontrol edebilir.

Kilit - - değerine eşit

- Evirgeç hepsinden yapılandırmaları alabilir
- Evirgeç kendi yapılandırmasını, - - değerine eşit bir kilide sahip olan diğer tüm evirgeçlere yayabilir
- Evirgeç kendi yapılandırmasını, - - değerinden başka kilitlere sahip olan evirgeçlere yayamaz

Kilit 0'dan büyük veya 0'a eşit

- Evirgeç sadece aynı kilide sahip evirgeçlerden yapılandırma alabilir.
- Evirgeç kendi yapılandırmasını, aynı kilide sahip veya kilidi = - olan evirgeçlere yayamaz
- Evirgeç kendi yapılandırmasını, farklı kilitlere sahip olan evirgeçlere yayamaz.

Bir evirgeç grubunun kilidini açmak için PW girildiğinde, tüm evirgeçlerin kilidi açılır.

Bir gruptaki bir evirgeç üzerinde PW değiştirildiğinde, değişiklik tüm evirgeçlere uygulanır.

Bir gruptaki bir evirgece şifre koruması uygulandığında (PW≠0 iken PW sayfasında + ve –), koruma tüm evirgeçlere uygulanır (herhangi bir değişiklik için şifre girilmesi istenir).

7 KORUMA SİSTEMLERİ

invertör; pompayı, motoru, güç hattını ve invertörün kendisini korumak üzere koruma sistemleriyle donatılmıştır. Emniyet eşiklerinden biri veya birkaçı aşıldığında en yüksek önceliğe sahip olan ekranda gösterilir. Pompa, hata türüne bağlı olarak kapanabilir, ancak normal koşullar yeniden sağlandığında, hata durumu otomatik olarak, hemen veya otomatik resetlemenin ardından önceden ayarlı belirli bir süre geçtikten sonra kalkabilir.

Su besleme arızası (BL), motor akımında aşırı yüklenme (OC), son çıkış aşaması akımında aşırı yüklenme (OF), terminal çıkış fazları arasında doğrudan kısa devre (SC) nedenleriye blokaj oluşması durumunda kullanıcı, + ve – düğmelerini aynı anda basıp bırakarak hata durumunu manuel olarak resetlemeyi deneyebilir. Hata koşulu devam ederse, arızanın nedeni bulunmalı ve ortadan kaldırılmalıdır.

Arıza kütüğünde alarm	
Ekran mesajı	Açıklama
PD	Düzensiz kapanma
FA	Soğutma sisteminde sorunlar

Tablo 29: Alarmlar

Blokaj koşulları	
Ekran mesajı	Açıklama
BL	Su arızası nedeniyle blokaj
BPx	Adı verilen basınç sensöründe okuma hatası sebebiyle bloke
LP	Düşük güç kaynağı voltajı nedeniyle blokaj
HP	Yüksek dahili güç kaynağı voltajı nedeniyle blokaj
OT	Son güç aşamalarında aşırı ısınma nedeniyle blokaj
OB	Basılı devrenin aşırı ısınması nedeniyle blokaj
OC	Elektrikli pompa motoruna aşırı akım yüklenmesi nedeniyle blokaj
OF	Çıkışın son aşamalarına aşırı akım yüklenmesi nedeniyle blokaj
SC	Terminal çıkış fazları arasında doğrudan kısa devre (SC) nedenleriye blokaj
EC	Nominal akım ayarının (RC) olmaması nedeniyle blokaj
Ei	Dahili "i" hatası nedeniyle blokaj
Vi	Dahili "I" voltajının tolerans aralığı dışında olması nedeniyle blokaj

Tablo 30: Blokaj bilgileri

7.1 Blokajların tarifi

7.1.1 Su arızası nedeniyle "BL" Blokajı

Basıncın ayarlı regülatör değerinin altında olduğu minimum değer altındaki akış koşullarında bir su arızası sinyali verilir ve sistem pompayı kapatır. Basıncsız ve akışsız gecikme aralığı, TECHNICAL ASSISTANCE (TEKNİK YARDIM) menüsünde TB parametresinde ayarlanabilir.

Kullanıcı yanlışlıkla elektrik pompasının kapanırken sağlayabileceğinden daha yüksek bir basınç ayar noktası girerse, sorun tam olarak bu olmasa da sistem "su arızası nedeniyle blokaj" (BL) sinyalini verir. Bu durumda, normalde takılı elektrikli pompanın kafasının 2/3'ünü aşmayan regülatör basıncını daha makul bir düzeye düşürün.

SO 6.5.14 – MP 6.5.15 parametreleri, kullanıcının deneme çalıştırması (kuru koşma) koruma etkinleştirme eşiklerini girmesine olanak tanır.



Eğer SP, RC, SO ve MP parametreleri doğru ayarlanmamışsa su kesintisi koruması düzgün çalışmaz.

7.1.2 Basınç sensörü arızası nedeniyle "BPx" Blokajı

İnvertör basınç sensöründe bir arıza algılsa, pompa bloke durumda kalır ve "BPx" hata sinyali gösterilir. Bu durum, sorun algılanır algılanmaz başlar ve doğru koşullar yeniden sağlandığında otomatik olarak resetlenir. BP1, press1'a bağlı sensörde hata olduğunu; BP2, press2'ye bağlı sensörde hata olduğunu; BP3 de J5 terminal kutusuna bağlı sensörde hata olduğunu gösterir.

7.1.3 Düşük güç kaynağı voltajı nedeniyle "LP" Blokajı

Güç kaynağı terminalindeki hat voltajı minimum kabul edilebilir voltaj olan 295VAC'nin altına düştüğünde etkinleşir. Yeniden başlatma, ancak terminaldeki voltaj standart uyarınca 348VAC'yi aştığında otomatik olarak gerçekleşir.

7.1.4 Yüksek dahili güç kaynağı voltajı nedeniyle "HP" Blokajı

İç güç kaynağı değerleri belirtilen aralığın dışında olduğu zaman etkinleşir. Yeniden başlatma ancak voltaj kabul edilebilir değerlere geri döndüğünde otomatik olarak gerçekleşir. Bunun sebebi gerilim darbeleri veya pompanın aşırı zorlanarak kapanması olabilir.

7.1.5 Çıkış terminali fazları arasında doğrudan kısa devre nedeniyle "SC" Blokajı

İnvertörde, "PUMP" çıkış terminalinin U, V ve W fazlarında oluşabilecek doğrudan kısa devrelere karşı koruma bulunur. Bu blokaj sinyali gönderildiğinde kullanıcı, + ve – düğmelerine aynı anda basarak resetlemeyi deneyebilir, ancak **kısa devrenin olduğu andan itibaren 10 saniye geçmeden bunun hiçbir etkisi olmaz.**

7.2 Hata koşullarının manuel olarak resetlenmesi

Hata durumunda kullanıcı, arızayı, kendisi devreye girip + ve – düğmelerini basıp bırakarak resetleyebilir.

7.3 Hata koşullarının otomatik olarak resetlenmesi

Bazı arızalanmalarda ve blokaj durumlarında sistem, elektrik pompasını otomatik olarak resetlemek için birkaç kez girişimde bulunur.

Otomatik resetlem sistemi özellikle şunlara bakar:

- "BL" Su arızası nedeniyle blokaj
- "LP" Düşük güç kaynağı voltajı nedeniyle blokaj
- "HP" Dahili yüksek voltaj nedeniyle blokaj
- "OT" Son güç aşamalarında aşırı ısınma nedeniyle blokaj
- "OB" Basılı devrenin aşırı ısınması nedeniyle blokaj
- "OC" Elektrikli pompa motoruna aşırı akım yüklenmesi nedeniyle blokaj
- "OF" Çıkışın son aşamalarına aşırı akım yüklenmesi nedeniyle blokaj
- "BP" Basınç sensöründe arıza nedeniyle blokaj

Örneğin pompa su besleme arızası nedeniyle blokeyse, invertör, ünitenin sürekli olarak susuz durumda kaldığından emin olmak için otomatik olarak bir test prosedürü başlatır. İşlemler sırasında bir resetleme girişimi başarılı olursa (örneğin su geri dönerse), prosedür yarıda kesilir ve normal çalışma yeniden başlar. Tablo 31 invertör tarafından değişik blokaj türleri için uygulanan işlemlerin sırasını göstermektedir.

TÜRKÇE

Hata koşullarının otomatik olarak resetlenmesi		
Ekran mesajı	Açıklama	Otomatik resetleme sekansı
BL	Su arızası nedeniyle blokaj	- Her 10 dakikada bir bir kez olmak üzere toplam 6 girişim - Her saatte bir bir kez olmak üzere toplam 24 girişim - Her 24 saatte bir bir kez olmak üzere toplam 30 girişim
LP	Düşük hat voltajı nedeniyle blokaj	- Belirtilen voltaja geri döndüğünde yeniden başlatılır.
HP	Yüksek dahili güç kaynağı voltajı nedeniyle blokaj	- Voltaj belirtilen bir değere döndüğünde resetleme
OT	Son güç aşamalarında aşırı ısınma nedeniyle blokaj (TE > 100 C°)	- Son güç aşaması sıcaklığı 85 C°nin altına düştüğünde resetleme
OB	Basılı devrenin aşırı ısınması nedeniyle blokaj (BT > 120 C°)	- Basılı devrenin sıcaklığı 100 C°nin altına düştüğünde resetleme
OC	Elektrikli pompa motoruna aşırı akım yüklenmesi nedeniyle blokaj	- Her 10 dakikada bir bir kez olmak üzere toplam 6 girişim Her saatte bir bir kez olmak üzere 24 girişim - Her 24 saatte bir bir kez olmak üzere toplam 30 girişim
OF	Çıkışın son aşamalarına aşırı akım yüklenmesi nedeniyle blokaj	- Her 10 dakikada bir bir kez olmak üzere toplam 6 girişim Her saatte bir bir kez olmak üzere 24 girişim - Her 24 saatte bir bir kez olmak üzere toplam 30 girişim

Tablo 31: Blokajların otomatik resetlenmesi

8 RESETLAMA VE FABRİKA AYARLARI

8.1 Genel sistem resetlemesi

PMW'yu resetlemek için, 4 düğmeyi 2 saniye boyunca aynı anda basılı tutun. Bu işlem, kullanıcının belleğe aldığı ayarları silmez.

8.2 Fabrika ayarları

İnvertör fabrikadan, kullanıcı ihtiyaçlarına göre değiştirilebilecek bir dizi önceden ayarlı parametreyle çıkar. Ayarlarda yapılan her değişiklik otomatik olarak belleğe kaydedilirken kullanıcı gerektiğinde istediği zaman fabrika koşullarını geri yükleyebilir (bkz. Ripristino delle impostazioni di fabbrica par. 8.3).

8.3 Fabrika ayarlarını geri yükleme

Fabrika ayarlarını geri yüklemek için invertörü kapatın, fanların ve ekranın tamamen kapanmasını bekleyin, sonra "SET" ve "+" düğmelerini basılı tutarak üniteyi açın; "EE" metni ekranda gösterilmeden düğmeleri bırakmayın.

Bu durumda fabrika ayarları (kalıcı olarak FLASH belleğe kaydedilmiş fabrika ayarlarını EEPROM'da okuyup yazarak) geri yüklenir.

Tüm parametreler ayarlandıktan sonra invertör normal çalışma koşullarına geri döner.



Fabrika ayarlarını geri yükledikten sonra tüm sistem parametrelerinin (akım, kazanç, minimum frekans, ayar noktası basıncı vs.) ilk kurulum prosedürüne uygun olarak yeniden konfigüre edilmesi gerekir.

TÜRKÇE

Fabrika ayarları					
		AD 2.2 AC AD 1.5 AC AD 1.0 AC	AD 5.5 AC AD 4.0 AC AD 3.0 AC	AD 15.0 AC AD 11.0 AC AD 7.5 AC	Yükleme notlarına
Ad	Açıklama	Değer			
LA	Dil	ITA	ITA	ITA	
SP	Ayar noktası basıncı [bar]	3,0	3,0	3,0	
P1	Ayar noktası P1 [bar]	2,0	2,0	2,0	
P2	Ayar noktası P2 [bar]	2,5	2,5	2,5	
P3	Ayar noktası P3 [bar]	3,5	3,5	3,5	
P4	Ayar noktası P4 [bar]	4,0	4,0	4,0	
FP	Manuel modda test frekansı	40,0	40,0	40,0	
RC	Elektrikli pompanın nominal akımı [A]	0,0	0,0	0,0	
RT	Rotasyon yönü	0 (UVW)	0 (UVW)	0 (UVW)	
FN	Nominal frekans [Hz]	50,0	50,0	50,0	
OD	Sistem türü	1 (Katı)	1 (Katı)	1 (Katı)	
RP	Yeniden başlatma için basınç düşüşü [bar]	0,5	0,5	0,5	
AD	Adres	0 (Otomatik)	0 (Otomatik)	0 (Otomatik)	
PR	Basınç sensörü	1 (501 R 25 bar)	1 (501 R 25 bar)	1 (501 R 25 bar)	
MS	Ölçüm sistemi	0 (Uluslararası)	0 (Uluslararası)	0 (Uluslararası)	
FI	Akış sensörü	0 (Yok)	0 (Yok)	0 (Yok)	
FD	Boru hattı çapı [inç]	2	2	2	
FK	K faktörü [puls/l]	24,40	24,40	24,40	
FZ	Sıfır akış frekansının ayarlanması	0	0	0	
FT	Minimum kapanma akışı [l/dak]	5	5	5	
SO	Kuru çalışma faktörü	22	22	22	
MP	Su arızası nedeniyle minimum basınç pompası durdurması	0,0	0,0	0,0	
TB	Su arızası blokajı gecikmesi [s]	10	10	10	
T1	Kapanma gecikmesi [s]	2	2	2	
T2	Kapanma gecikmesi [s]	10	10	10	
GP	Orantılı kazanım katsayısı	0,6	0,6	0,6	
GI	Tümleşik kazanım katsayısı	1,2	1,2	1,2	
FS	Maksimum rotasyon frekansı [Hz]	50,0	50,0	50,0	
FL	Minimum rotasyon frekansı [Hz]	0,0	0,0	0,0	
NA	Aktif invertörler	N	N	N	
NC	Aynı anda çalışan invertör sayısı	NA	NA	NA	
IC	Ayrılmış konfigürasyon	1 (Otomatik)	1 (Otomatik)	1 (Otomatik)	
ET	Takas süresi [h]	2	2	2	
CF	Taşıyıcı [kHz]	20	10	5	
AC	Hızlandırma	5	4	2	
AE	Blokajı önleme fonksiyonu	1(etkin)	1(etkin)	1(etkin)	
I1	Fonksiyon I1	1 (şamandıra)	1 (şamandıra)	1 (şamandıra)	
I2	Fonksiyon I2	3 (P Destek)	3 (P Destek)	3 (P Destek)	
I3	Fonksiyon I3	5 (Devre dışı)	5 (Devre dışı)	5 (Devre dışı)	
I4	Fonksiyon I4	10 (Düşük basınç)	10 (Düşük basınç)	10 (Düşük basınç)	
O1	Çıkış 1 fonksiyonu	2	2	2	
O2	Çıkış 2 fonksiyonu	2	2	2	
PW	Şifre ayarları	0	0	0	

Tablo 32: Fabrika ayarları

ΠΙΝΑΚΑΣ ΠΕΡΙΕΧΟΜΕΝΩΝ

ΛΕΖΑΝΤΕΣ	589
ΠΡΟΕΙΔΟΠΟΙΗΣΕΙΣ	590
ΕΥΘΥΝΗ	590
1 ΓΕΝΙΚΕΣ ΠΛΗΡΟΦΟΡΙΕΣ	590
1.1 Εφαρμογές	591
1.2 Τεχνικά χαρακτηριστικά	592
1.2.1 Θερμοκρασία περιβάλλοντος	595
2 ΕΓΚΑΤΑΣΤΑΣΗ	595
2.1 Τοποθέτηση της συσκευής	595
2.2 Συνδέσεις	597
2.2.1 Ηλεκτρική συνδεσμολογία	597
2.2.1.1 Σύνδεση στη γραμμή τροφοδοσίας AD 2.2 AC - 1.5 AC - 1.0 AC	598
2.2.1.2 Σύνδεση στη γραμμή τροφοδοσίας AD 15.0 AC - 11.0 AC - 7.5 AC - 5.5 AC - 4.0 AC - 3.0 AC.....	598
2.2.1.3 Ηλεκτρική συνδεσμολογία στην ηλεκτροκίνητη αντλία	599
2.2.1.4 Ηλεκτρολογικές συνδέσεις στην ηλεκτροκίνητη αντλία AD 2.2 AC - 1.5 AC - 1.0 AC.....	599
2.2.2 Υδραυλικές συνδέσεις	600
2.2.3 Σύνδεση των αισθητήρων	602
2.2.3.1 Σύνδεση του αισθητήρα πίεσης.....	602
2.2.3.2 Σύνδεση του αισθητήρα ροής.....	604
2.2.4 Ηλεκτρολογικές συνδέσεις, είσοδοι και έξοδοι χρηστών	605
2.2.4.1 Επαφές εξόδου OUT 1 και OUT 2:	605
2.2.4.2 Επαφές εισόδου (φωτο-συζευγμένες).....	606
3 ΤΟ ΠΛΗΚΤΡΟΛΟΓΙΟ ΚΑΙ Η ΘΘΟΝΗ	609
3.1 Μενού	610
3.2 Πρόσβαση στα μενού	610
3.2.1 Άμεση πρόσβαση με συνδυασμό πλήκτρων.....	610
3.2.2 Πρόσβαση με όνομα μέσω μενού	612
3.3 Δομή των σελίδων των μενού	613
3.4 Εμπλοκή εισαγωγής παραμέτρων μέσω Password	614
4 ΣΥΣΤΗΜΑ MULTI INVERTER	615
4.1 Εισαγωγή στα συστήματα multi inverter	615
4.2 Δημιουργία εγκατάστασης multi inverter	615
4.2.1 Καλώδιο επικοινωνίας (Link)	615
4.2.2 Αισθητήρες	616
4.2.2.1 Αισθητήρες ροής	616
4.2.2.2 Συγκροτήματα με αισθητήρα πίεσης μόνο	616
4.2.2.3 Sensori di pressione.....	617
4.2.3 Σύνδεση και ρύθμιση των φωτο-συζευγμένων εισόδων	617
4.3 Παράμετροι που συνδέονται με τη λειτουργία multi inverter	617
4.3.1 Παράμετροι ενδιαφέροντος για το multi inverter.....	617
4.3.1.1 Παράμετροι με τοπική σημασία.....	617
4.3.1.2 Ευαίσθητες παράμετροι	618
4.3.1.3 Παράμετροι με προαιρετική ευθυγράμμιση	619
4.4 Πρώτη εκκίνηση συστήματος multi-inverter	619
4.5 Ρύθμιση multi-inverter	619
4.5.1 Ανάθεση της σειράς εκκίνησης	619
4.5.1.1 Μέγιστος χρόνος εργασίας.....	620
4.5.1.2 Επίτευξη του μέγιστου χρόνου αδράνειας.....	620
4.5.2 Εφεδρείες και αριθμός inverter που συμμετέχουν στην άντληση.....	620
5 ΕΝΕΡΓΟΠΟΙΗΣΗ ΚΑΙ ΘΕΣΗ ΣΕ ΛΕΙΤΟΥΡΓΙΑ	621
5.1 Εργασίες για την πρώτη ενεργοποίηση	621
5.1.1 Ρύθμιση του ονομαστικού ρεύματος	621
5.1.2 Ρύθμιση της ονομαστικής συχνότητας	621
5.1.3 Ρύθμιση της φοράς περιστροφής.....	622
5.1.4 Ρύθμιση της πίεσης του setpoint.....	622
5.1.5 Εγκατάσταση με αισθητήρα ροής.....	622
5.1.6 Εγκατάσταση χωρίς αισθητήρα ροής	622
5.1.7 Ρύθμιση άλλων παραμέτρων	623
5.2 Επίλυση συνηθέστερων προβλημάτων πρώτης εγκατάστασης	624

6	ΕΝΝΟΙΑ ΤΩΝ ΕΠΙΜΕΡΟΥΣ ΠΑΡΑΜΕΤΡΩΝ	625
6.1	Μενού Χρήστη	625
6.1.1	FR: Απεικόνιση της συχνότητας περιστροφής	625
6.1.2	VP: Απεικόνιση της πίεσης	625
6.1.3	C1 : Απεικόνιση του ρεύματος φάσης	625
6.1.4	PO: Απεικόνιση της ισχύος άντλησης	625
6.1.5	SM: Οθόνη συστήματος	625
6.1.6	VE: Απεικόνιση της έκδοσης	626
6.2	Μενού Οθόνης	626
6.2.1	VF: Απεικόνιση της ροής	626
6.2.2	TE: Απεικόνιση της θερμοκρασίας των τερματικών ισχύος	626
6.2.3	BT: Απεικόνιση της θερμοκρασίας της ηλεκτρονικής πλακέτας	626
6.2.4	FF: Απεικόνιση ιστορικού βλαβών	626
6.2.5	CT: Αντίθεση οθόνης	626
6.2.6	LA: Γλώσσα	627
6.2.7	HO: Ωρες λειτουργίας	627
6.3	Μενού Setpoint	627
6.3.1	SP: Ρύθμιση της πίεσης του setpoint	627
6.3.2	Ρύθμιση των εφεδρικών πιέσεων	627
6.3.2.1	P1: Ρύθμιση της βοηθητικής πίεσης 1	628
6.3.2.2	P2: Ρύθμιση της βοηθητικής πίεσης 2	628
6.3.2.3	P3: Ρύθμιση της βοηθητικής πίεσης 3	628
6.3.2.4	P4: Ρύθμιση της βοηθητικής πίεσης 4	628
6.4	Μενού Χειροκίνητο	628
6.4.1	FP: Ρύθμιση της δοκιμαστικής συχνότητας	629
6.4.2	VP: Απεικόνιση της πίεσης	629
6.4.3	C1 : Απεικόνιση του ρεύματος φάσης	629
6.4.4	PO: Απεικόνιση της ισχύος άντλησης	629
6.4.5	RT: Ρύθμιση της φοράς περιστροφής	629
6.4.6	VF: Απεικόνιση της ροής	629
6.5	Μενού Εγκαταστάτη	629
6.5.1	RC: Ρύθμιση ονομαστικού ρεύματος της ηλεκτροκίνητης αντλίας	629
6.5.2	RT: Ρύθμιση της φοράς περιστροφής	630
6.5.3	FN: Ρύθμιση της ονομαστικής συχνότητας	630
6.5.4	OD: Τυπολογία εγκατάστασης	630
6.5.5	RP: Ρύθμιση της μείωσης πίεσης για επανεκκίνηση	631
6.5.6	AD: Διαμόρφωση διεύθυνσης	631
6.5.7	PR: Αισθητήρας πίεσης	631
6.5.8	MS: Σύστημα μέτρησης	632
6.5.9	FI: Ρύθμιση αισθητήρα ροής	632
6.5.9.1	Λειτουργία χωρίς αισθητήρα ροής	632
6.5.9.2	Λειτουργία με ειδικό προκαθορισμένο αισθητήρα ροής	634
6.5.9.3	Λειτουργία με γενικό αισθητήρα ροής	634
6.5.10	FD: Ρύθμιση διαμέτρου σωλήνα	634
6.5.11	FK: Ρύθμιση του παράγοντα μετατροπής παλμών / λίτρου	635
6.5.12	FZ: Ρύθμιση της συχνότητας μηδενικής ροής	635
6.5.13	FT: Ρύθμιση του ορίου απενεργοποίησης	636
6.5.14	SO: Παράγοντας λειτουργίας χωρίς νερό	636
6.5.15	MP: Ελάχιστη πίεση απενεργοποίησης λόγω έλλειψης νερού	636
6.6	Μενού Τεχνικής Βοήθειας	636
6.6.1	TB: Χρόνος εμπλοκής λόγω έλλειψης νερού	637
6.6.2	T1: Χρόνος απενεργοποίησης μετά την ένδειξη χαμηλής πίεσης	637
6.6.3	T2: Καθυστερήση απενεργοποίησης	637
6.6.4	GP: Συντελεστής αναλογικής απόδοσης	637
6.6.5	GI: Συντελεστής ολοκληρωμένης απόδοσης	637
6.6.6	FS: Μέγιστη συχνότητα περιστροφής	637
6.6.7	FL: Ελάχιστη συχνότητα περιστροφής	638
6.6.8	Ρύθμιση του αριθμού inverter και εφεδρειών	638
6.6.8.1	NA: Ενεργά inverter	638
6.6.8.2	NC: Σύγχρονα inverter	638
6.6.8.3	IC: Διαμόρφωση της εφεδρείας	638

ΕΛΛΗΝΙΚΑ

6.6.9	ET: Χρόνος αλλαγής.....	639
6.6.10	CF: Φέρουσα συχνότητα	640
6.6.11	AC: Επιτάχυνση.....	640
6.6.12	AE: Ενεργοποίηση της λειτουργίας αντιμπλοκαρίσματος	640
6.6.13	Ρύθμιση των εφεδρικών ψηφιακών εισόδων IN1, IN2, IN3, IN4	640
6.6.13.1	Απενεργοποίηση των λειτουργιών που σχετίζονται με την είσοδο	641
6.6.13.2	Ρύθμιση λειτουργίας εξωτερικού φλοτέρ.....	641
6.6.13.3	Ρύθμιση λειτουργίας εισόδου εφεδρικής πίεσης	642
6.6.13.4	Ρύθμιση ενεργοποίησης του συστήματος και αποκατάσταση βλαβών.....	642
6.6.13.5	Ρύθμιση της αναγνώρισης χαμηλής πίεσης (KIWA)	643
6.6.14	Ρύθμιση των εξόδων OUT1, OUT2.....	644
6.6.14.1	O1: Ρύθμιση λειτουργίας εξόδου 1.....	644
6.6.14.2	O2: Ρύθμιση λειτουργίας εξόδου 2.....	644
6.6.15	RF: Επανάφορά του ιστορικού βλαβών και προειδοποιήσεων.....	645
6.6.16	PW: Ρύθμιση password.....	645
6.6.16.1	Password συστημάτων multi inverter.....	645
7	ΣΥΣΤΗΜΑΤΑ ΠΡΟΣΤΑΣΙΑΣ	647
7.1	Περιγραφή των εμπλοκών	647
7.1.1	«BL» Εμπλοκή λόγω έλλειψης νερού.....	647
7.1.2	«BPx» Εμπλοκή λόγω βλάβης του αισθητήρα πίεσης	648
7.1.3	“LP” Εμπλοκή λόγω χαμηλής τάσης τροφοδοσίας.....	648
7.1.4	“HP” Εμπλοκή λόγω υψηλής τάσης εσωτερικής τροφοδοσίας.....	648
7.1.5	«SC» Εμπλοκή λόγω άμεσου βραχυκυκλώματος ανάμεσα στις φάσεις του ακροδέκτη εξόδου.....	648
7.2	Χειροκίνητη επανάφορά (RESET) των συνθηκών σφάλματος.....	648
7.3	Αυτόματη αποκατάσταση των συνθηκών σφάλματος.....	648
8	ΕΠΑΝΑΦΟΡΑ ΚΑΙ ΕΡΓΟΣΤΑΣΙΑΚΕΣ ΡΥΘΜΙΣΕΙΣ	650
8.1	Γενική επανάφορά του συστήματος.....	650
8.2	Εργοστασιακές ρυθμίσεις	650
8.3	Αποκατάσταση των εργοστασιακών ρυθμίσεων	650

ΚΑΤΑΛΟΓΟΣ ΠΙΝΑΚΩΝ

Πίνακας 1:	Τεχνικά χαρακτηριστικά.....	594
Πίνακας 2:	Διατομή του καλωδίου τροφοδοσίας μονοφασικής γραμμής	598
Πίνακας 3:	Απορροφούμενο ρεύμα και διαστάσεις του μαγνηθοθερμικού διακόπτη για τη μέγιστη ισχύ	600
Πίνακας 4:	Διατομή του καλωδίου 4 συρμάτων (3 φάσεις + γείωση).....	600
Πίνακας 5:	Σύνδεση του αισθητήρα πίεσης 4 - 20 mA.....	603
Πίνακας 6:	Χαρακτηριστικά των επαφών εξόδου	605
Πίνακας 7:	Χαρακτηριστικά των εισόδων	606
Πίνακας 8:	Σύνδεση εισόδων	607
Πίνακας 9:	Λειτουργίες πλήκτρων	609
Πίνακας 10:	Πρόσβαση στα μενού	610
Πίνακας 11:	Δομή των μενού	611
Πίνακας 12:	Μηνύματα κατάστασης σφάλματος στην αρχική σελίδα	613
Πίνακας 13:	Ενδείξεις στην μπάρα κατάστασης.....	614
Πίνακας 14:	Επίλυση προβλημάτων	624
Πίνακας 15:	Εμφάνιση της οθόνης συστήματος SM	625
Πίνακας 16:	Μέγιστες πιέσεις ρύθμισης.....	627
Πίνακας 17:	Ρύθμιση του αισθητήρα πίεσης.....	631
Πίνακας 18:	Σύστημα μονάδας μέτρησης	632
Πίνακας 19:	Ρυθμίσεις του αισθητήρα ροής.....	632
Πίνακας 20:	<i>Διάμετροι αγωγών, παράγοντας μετατροπής FK, ελάχιστη και μέγιστη επιτρεπτή ροή.....</i>	<i>635</i>
Πίνακας 21:	Εργοστασιακές ρυθμίσεις των ψηφιακών εισόδων	640
Πίνακας 22:	Διαμόρφωση των εισόδων	641
Πίνακας 23:	Λειτουργία εξωτερικού φλοτέρ	641
Πίνακας 24:	Εφεδρικό setpoint.....	642
Πίνακας 25:	Ενεργοποίηση συστήματος και αποκατάσταση βλαβών	643
Πίνακας 26:	Εμφάνιση του σήματος χαμηλής πίεσης (KIWA)	644
Πίνακας 27:	Εργοστασιακές ρυθμίσεις εξόδων	644
Πίνακας 28:	Διαμόρφωση των εξόδων.....	644
Πίνακας 29:	Συναγερμοί	647
Πίνακας 30:	Ενδείξεις εμπλοκών.....	647

ΕΛΛΗΝΙΚΑ

Πίνακας 31: Αυτόματη αποκατάσταση των εμπλοκών	649
Πίνακας 32: Εργοστασιακές ρυθμίσεις.....	651

ΚΑΤΑΛΟΓΟΣ ΣΧΗΜΑΤΩΝ

Σχήμα 1: Καμπύλη μείωσης ρεύματος ανάλογα με τη θερμοκρασία	595
Σχήμα 2: Τοποθέτηση και ελάχιστη απόσταση για κυκλοφορία αέρα	596
Σχήμα 3: Αφαίρεση του καλύμματος για την πρόσβαση στις συνδέσεις	597
Σχήμα 4: Ηλεκτρολογικές συνδέσεις	597
Σχήμα 5: Σύνδεση αντλίας AD 2.2 AC - 1.5 AC - 1.0 AC.....	599
Σχήμα 6: Υδραυλική εγκατάσταση	601
Σχήμα 7: Συνδέσεις αισθητήρων.....	602
Σχήμα 8: Σύνδεση αισθητήρα πίεσης 4 - 20 mA.....	603
Σχήμα 9: Σύνδεση αισθητήρα πίεσης 4 – 20 mA σε ένα σύστημα multi invertir	604
Σχήμα 10: Παράδειγμα σύνδεσης των εξόδων	605
Σχήμα 11: Παράδειγμα σύνδεσης των εισόδων.....	607
Σχήμα 12: Όψη της διεπαφής χρήστη.....	609
Σχήμα 13: Επιλογή των μενού	612
Σχήμα 14: Σχηματική αναπαράσταση των δυνατών προσβάσεων στα μενού	612
Σχήμα 15: Εμφάνιση μιας παραμέτρου του μενού.....	614
Σχήμα 16: Σύνδεση Link.....	616
Σχήμα 17: Ρύθμιση της πίεσης επανεκκίνησης.....	631

ΛΕΖΑΝΤΕΣ

Στο κείμενο χρησιμοποιούνται τα εξής σύμβολα:



Κατάσταση γενικού κινδύνου. Η μη τήρηση των οδηγιών που ακολουθούν το σύμβολο αυτό μπορεί να προκαλέσει βλάβες σε ανθρώπους και αντικείμενα.



Κατάσταση κινδύνου ηλεκτροπληξίας. Η μη τήρηση των οδηγιών που ακολουθούν το σύμβολο αυτό μπορεί να προκαλέσει κατάσταση σοβαρού κινδύνου για την ασφάλεια των ατόμων.



Σημειώσεις

ΠΡΟΕΙΔΟΠΟΙΗΣΕΙΣ

Πριν εκτελέσετε οποιαδήποτε εργασία, διαβάστε προσεκτικά το εγχειρίδιο.

Διατηρήστε το εγχειρίδιο οδηγιών για μελλοντικές χρήσεις.



Οι ηλεκτρολογικές και υδραυλικές συνδέσεις θα πρέπει να εκτελούνται από εξειδικευμένο προσωπικό που διαθέτει τις γνώσεις και την εμπειρία που προβλέπονται από τα πρότυπα ασφαλείας της χώρας εγκατάστασης του προϊόντος.

Ως εξειδικευμένο προσωπικό, θεωρούνται τα άτομα που λόγω εκπαίδευσης, κατάρτισης και πείρας, καθώς επίσης και γνώσης των ειδικών κανονισμών, των προδιαγραφών, των μέτρων πρόληψης ατυχημάτων και των συνθηκών λειτουργίας, έχουν εξουσιοδοτηθεί από τον υπεύθυνο ασφαλείας της εγκατάστασης, να εκτελέσουν οποιαδήποτε απαιτούμενη εργασία στην οποία θα είναι σε θέση να αναγνωρίσουν και να αποφύγουν οποιονδήποτε κίνδυνο. (Ορισμός τεχνικού προσωπικού IEC 364).

Είναι ευθύνη του εγκαταστάτη να βεβαιώνεται ότι το δίκτυο ηλεκτρικής τροφοδοσίας διαθέτει επαρκή γείωση σύμφωνα με τις ισχύουσες διατάξεις.

Για βελτίωση της ανοσίας σε τυχόν θόρυβο που εκπέμπεται προς άλλες συσκευές, συνιστάται η χρήση ξεχωριστής ηλεκτρικής καλωδίωσης για την τροφοδοσία του εναλλάκτη (inverter).

Η μη τήρηση των προφυλάξεων μπορεί να δημιουργήσει καταστάσεις κινδύνου για ανθρώπους και αντικείμενα και να οδηγήσει σε έκπτωση της εγγύησης του προϊόντος.

ΕΥΘΥΝΗ

Ο κατασκευαστής δεν φέρει ευθύνη για δυσλειτουργίες σε περίπτωση που το προϊόν δεν έχει εγκατασταθεί σωστά, έχει παραποιηθεί, τροποποιηθεί, χρησιμοποιηθεί ακατάλληλα ή πέραν των προβλεπόμενων ορίων.

Επιπλέον, απαλλάσσεται από κάθε ευθύνη για τις πιθανές ανακρίβειες που υπάρχουν στο παρόν εγχειρίδιο οδηγιών, εφόσον οφείλονται σε τυπογραφικά σφάλματα ή αντιγραφής.

Ο κατασκευαστής επιπλέον διατηρεί το δικαίωμα να επιφέρει στα προϊόντα όλες τις αλλαγές που θα θεωρήσει απαραίτητες ή χρήσιμες, χωρίς να αλλάξουν τα βασικά χαρακτηριστικά.

Η ευθύνη του κατασκευαστή εξαντλείται αναφορικά με το προϊόν, και αποκλείονται έξοδα ή περαιτέρω βλάβες που οφείλονται σε δυσλειτουργία εγκαταστάσεων.

1 ΓΕΝΙΚΕΣ ΠΛΗΡΟΦΟΡΙΕΣ

Inverter (εναλλάκτης) για τριφασικές αντλίες που έχει σχεδιαστεί για τη συμπίεση υδραυλικών εγκαταστάσεων μέσω μέτρησης της πίεσης και προαιρετικά με μέτρηση και της ροής.

Το inverter είναι σε θέση να διατηρεί σταθερή την πίεση ενός υδραυλικού κυκλώματος διαφοροποιώντας τον αριθμό στροφών/ λεπτό της ηλεκτροκίνητης αντλίας και μέσω αισθητήρων ενεργοποιείται και απενεργοποιείται αυτόνομα, ανάλογα με τις υδραυλικές απαιτήσεις.

Υπάρχουν πολυάριθμοι τρόποι λειτουργίας και προαιρετικά εξαρτήματα. Μέσω των διάφορων δυνατών ρυθμίσεων και της διαθεσιμότητας επαφών εισόδου και εξόδου που μπορούν να διαμορφωθούν, η λειτουργία του inverter μπορεί να προσαρμοστεί στις απαιτήσεις διάφορων εγκαταστάσεων. Στο κεφάλαιο 6 ΕΝΝΟΙΑ ΤΩΝ ΕΠΙΜΕΡΟΥΣ ΠΑΡΑΜΕΤΡΩΝ εμφανίζονται όλα τα μεγέθη που μπορούν να ρυθμιστούν: πίεση, παρέμβαση προστατευτικών, συχνότητες περιστροφής, κτλ.

Στο παρόν εγχειρίδιο χρησιμοποιείται η συντετμημένη έννοια «inverter» όταν πρόκειται για κοινά χαρακτηριστικά.

1.1 Εφαρμογές

Πιθανές περιπτώσεις χρήσης μπορεί να είναι:

- κατοικίες
- διαμερίσματα
- κατασκηνώσεις
- πισίνες
- γεωργικές εκμεταλλεύσεις
- ύδρευση από πηγάδι
- άρδευση για θερμοκήπια, κήπους, γεωργία
- επαναχρησιμοποίηση του βρόχινου νερού
- βιομηχανικές εγκαταστάσεις

1.2 Τεχνικά χαρακτηριστικά

Ο Πίνακας 1 παρουσιάζει τα τεχνικά χαρακτηριστικά των προϊόντων της σειράς στην οποία αναφέρεται το εγχειρίδιο

Τεχνικά χαρακτηριστικά				
		AD 2.2 AC	AD 1.5 AC	AD 1.0 AC
Τροφοδοσία του inverter	Τάση [VAC] (Toll +10/-20%)	220-240	220-240	220-240
	Φάσεις	1	1	1
	Συχνότητα [Hz]	50/60	50/60	50/60
	Ρεύμα [A]	25,0	18,7	12,0
Έξοδος του inverter	Τάση [VAC]	0 - V alim.	0 - V alim.	0 - V alim.
	Φάσεις	3	3	3
	Συχνότητα [Hz]	0-200	0-200	0-200
	Μέγιστο ρεύμα [A rms]	11,0	9,0	6,5
	Ελάχιστο ρεύμα αντλίας [A rms]	1	1	1
	Μεγ. Επιτρεπτή ηλεκτρική ισχύς [kW]	3,3	2,3	1,4
	Μηχανική ισχύς P2	3 CV / 2,2 kW	2 CV / 1,5 kW	1,3 CV / 1 kW
Μηχανολογικά χαρακτηριστικά	Βάρος της μονάδας [kg] (χωρίς τη συσκευασία)	6,3		
	Μέγιστες διαστάσεις [mm] (ΜxΥxΠ)	173x280x180		
Εγκατάσταση	Θέση εργασίας	Οποιαδήποτε		
	Βαθμός προστασίας IP	20		
	Μέγιστη θερμοκρασία περιβάλλοντος [°C]	50		
	Μεγ. διατομή αγωγού που δέχονται οι ακροδέκτες εισόδου και εξόδου [mm ²]	4		
	Ελαχ. διάμετρος καλωδίου που δέχονται οι πρέσες εισόδου και εξόδου [mm]	6		
	Μεγ. διάμετρος καλωδίου που δέχονται οι πρέσες εισόδου και εξόδου [mm]	12		
Υδραυλικά χαρακτηριστικά ρύθμισης και λειτουργίας	Πεδίο ρύθμισης πίεσης [bar]	1 – 95% τέλος κλίμακας αισθ. πίεσης.		
	Επιλογές	Αισθητήρας ροής		
Αισθητήρες	Τύπος αισθητήρων πίεσης	Αναλογιομετρικό (0-5V) / 4:20 mA		
	Τέλος κλίμακας αισθητήρων πίεσης [bar]	16 / 25 / 40		
	Τύπος αισθητήρα ροής που υποστηρίζεται	Παλμοί 5 [Vpp]		
Λειτουργίες και προστατευτικά	Συνδεσιμότητα	<ul style="list-style-type: none"> • Σειριακή διεπαφή • Σύνδεση multi inverter 		
	Προστασίες	<ul style="list-style-type: none"> • Λειτουργία χωρίς υγρό • Αμπερομετρική στις φάσεις εξόδου • Υπερθέρμανση της εσωτερικής ηλεκτρονικής • Ανώμαλες τάσης τροφοδοσίας • Άμεσο βραχυκύκλωμα μεταξύ φάσεων εξόδου • Βλάβη στον αισθητήρα πίεσης 		

Τεχνικά χαρακτηριστικά				
		AD 5.5 AC	AD 4.0 AC	AD 3.0 AC
Τροφοδοσία του inverter	Τάση [VAC] (Toll +10/-20%)	380-480	380-480	380-480
	Φάσεις	3	3	3
	Συχνότητα [Hz]	50/60	50/60	50/60
	Ρεύμα (380V- 480V) [A]	20,5-16,5	16-12,0	12,5-10,0
Έξοδος του inverter	Τάση [VAC]	0 - V alim.	0 - V alim.	0 - V alim.
	Φάσεις	3	3	3
	Συχνότητα [Hz]	0-200	0-200	0-200
	Μέγιστο ρεύμα[A rms]	15,0	11,0	9,0
	Ελάχιστο ρεύμα [A rms]	2	2	2
	Μεγ. Επιτρεπτή ηλεκτρική ισχύς [kW]	8,2	6,0	4,5
	Μηχανική ισχύς P2	7,5 CV / 5,5 kW	5,5 CV / 4 kW	4 CV / 3 kW
Μηχανολογικά χαρακτηριστικά	Βάρος της μονάδας [kg] (χωρίς τη συσκευασία)	11,0		
	Μέγιστες διαστάσεις [mm] (ΜκΥχΠ)	251x370x180		
Εγκατάσταση	Θέση εργασίας	Οποιαδήποτε		
	Βαθμός προστασίας IP	20		
	Μέγιστη θερμοκρασία περιβάλλοντος [°C]	50		
	Μεγ. διατομή αγωγού που δέχονται οι ακροδέκτες εισόδου και εξόδου [mm ²]	4		
	Ελαχ. διάμετρος καλωδίου που δέχονται οι πρέσες εισόδου και εξόδου [mm]	11		
	Μεγ. διάμετρος καλωδίου που δέχονται οι πρέσες εισόδου και εξόδου [mm]	17		
Υδραυλικά χαρακτηριστικά ρύθμισης και λειτουργίας	Πεδίο ρύθμισης πίεσης [bar]	1 – 95% τέλος κλίμακας αισθ. πίεσης.		
	Επιλογές	Αισθητήρας ροής		
Αισθητήρες	Τύπος αισθητήρων πίεσης	Αναλογιομετρικό (0-5V) / 4:20 mA		
	Τέλος κλίμακας αισθητήρων πίεσης [bar]	16 / 25 / 40		
	Τύπος αισθητήρα ροής που υποστηρίζεται	Παλμοί 5 [Vpp]		
Λειτουργίες και προστατευτικά	Συνδεσιμότητα	<ul style="list-style-type: none"> • Σειριακή διεπαφή • Σύνδεση multi inverter 		
	Προστασίες	<ul style="list-style-type: none"> • Λειτουργία χωρίς υγρό • Αμπερομετρική στις φάσεις εξόδου • Υπερθέρμανση της εσωτερικής ηλεκτρονικής • Ανώμαλες τάσης τροφοδοσίας • Άμεσο βραχυκύκλωμα μεταξύ φάσεων εξόδου • Βλάβη στον αισθητήρα πίεσης 		

Τεχνικά χαρακτηριστικά				
		AD 15.0 AD	AD 11.0 AC	AD 7.5 AC
Τροφοδοσία του inverter	Τάση [VAC] (Toll +10/-20%)	380-480	380-480	380-480
	Φάσεις	3	3	3
	Συχνότητα [Hz]	50/60	50/60	50/60
	Ρεύμα [A]	55-44	42-33	29,5-23,5
Έξοδος του inverter	Τάση [VAC]	0 - V alim.	0 - V alim.	0 - V alim.
	Φάσεις	3	3	3
	Συχνότητα [Hz]	0-200	0-200	0-200
	Ρεύμα [A rms]	41,0	31,0	22,0
	Ελάχιστο ρεύμα[A rms]	2	2	2
	Μεγ. Επιτρεπτή ηλεκτρική ισχύς [kW]	22,0	16,0	11,0
	Μηχανική ισχύς P2	20 CV / 15 kW	15 CV / 11 Kw	10 CV / 7,5 kW
Μηχανολογικά χαρακτηριστικά	Βάρος της μονάδας [kg] (χωρίς τη συσκευασία)	16		
	Μέγιστες διαστάσεις [mm] (ΜxΥxΠ)	265x390x228		
Εγκατάσταση	Θέση εργασίας	Οποιαδήποτε		
	Βαθμός προστασίας IP	20		
	Μέγιστη θερμοκρασία περιβάλλοντος [°C]	50		
	Μεγ. διατομή αγωγού που δέχονται οι ακροδέκτες εισόδου και εξόδου [mm ²]	16		
	Ελαχ. διάμετρος καλωδίου που δέχονται οι πρέσες εισόδου και εξόδου [mm]	18		
	Μεγ. διάμετρος καλωδίου που δέχονται οι πρέσες εισόδου και εξόδου [mm]	25		
Υδραυλικά χαρακτηριστικά ρύθμισης και λειτουργίας	Πεδίο ρύθμισης πίεσης [bar]	1 – 95% τέλος κλίμακας αισθ. πίεσης.		
	Επιλογές	Αισθητήρας ροής		
Αισθητήρες	Τύπος αισθητήρων πίεσης	Αναλογιομετρικό (0-5V) / 4:20 mA		
	Τέλος κλίμακας αισθητήρων πίεσης [bar]	16 / 25 / 40		
	Τύπος αισθητήρα ροής που υποστηρίζεται	Παλμοί 5 [Vpp]		
Λειτουργίες και προστατευτικά	Συνδεσιμότητα	<ul style="list-style-type: none"> • Σειριακή διεπαφή • Σύνδεση multi inverter 		
	Προστασίες	<ul style="list-style-type: none"> • Λειτουργία χωρίς υγρό • Αμπερομετρική στις φάσεις εξόδου • Υπερθέρμανση της εσωτερικής ηλεκτρονικής • Ανώμαλες τάσης τροφοδοσίας • Άμεσο βραχυκύκλωμα μεταξύ φάσεων εξόδου • Βλάβη στον αισθητήρα πίεσης 		

Πίνακας 1: Τεχνικά χαρακτηριστικά

1.2.1 Θερμοκρασία περιβάλλοντος

Σε θερμοκρασίες περιβάλλοντος ανώτερες από τις αναφερόμενες στο Πίνακα 1 το inverter μπορεί να συνεχίσει να λειτουργεί, αλλά θα πρέπει να μειωθεί το ρεύμα που τροφοδοτείται από το inverter σύμφωνα με τα όσα περιγράφονται στο Σχήμα 1.

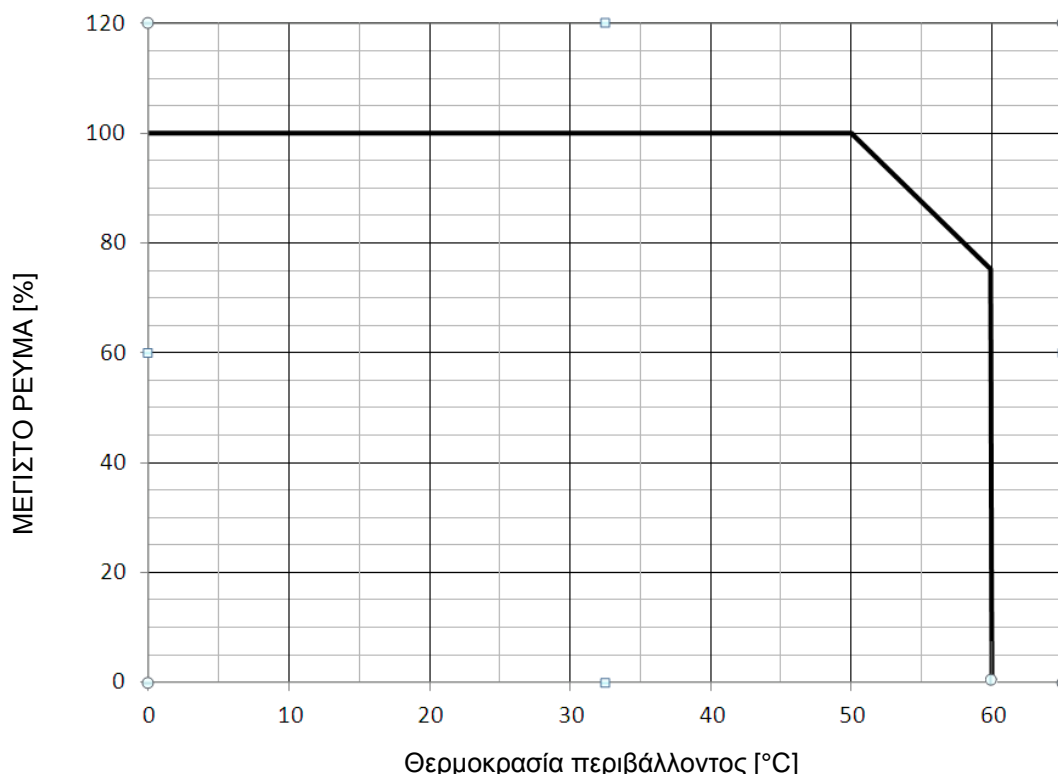

Σχήμα 1: Καμπύλη μείωσης ρεύματος ανάλογα με τη θερμοκρασία

2 ΕΓΚΑΤΑΣΤΑΣΗ

Ακολουθήστε προσεκτικά τις συστάσεις του παρόντος κεφαλαίου για να εκτελέσετε μια σωστή ηλεκτρολογική, υδραυλική και μηχανολογική εγκατάσταση. Εφόσον εκτελεστεί σωστά η εγκατάσταση, τροφοδοτήστε το σύστημα και προχωρήστε με τις ρυθμίσεις που περιγράφονται στο κεφάλαιο 5 ΕΝΕΡΓΟΠΟΙΗΣΗ ΚΑΙ ΘΕΣΗ ΣΕ ΛΕΙΤΟΥΡΓΙΑ.



Πριν προχωρήσετε σε οποιαδήποτε εργασία εγκατάστασης, βεβαιωθείτε ότι έχετε διακόψει την τροφοδοσία στο μοτέρ και το inverter.

2.1 Τοποθέτηση της συσκευής

Χρησιμοποιώντας κατάλληλα συστήματα συγκράτησης, το inverter πρέπει να προσδεθεί στέρεα σε μια σταθερή βάση που μπορεί να σηκώσει το βάρος της συσκευής. Η συγκράτηση πρέπει να γίνει με βίδες περασμένες στις ειδικές οπές που υπάρχουν στη λαμαρίνα, όπως φαίνεται στην Σχήμα 2.

Το σύστημα συγκράτησης και η βάση στην οποία θα προσδεθεί η συσκευή πρέπει να μπορούν να σηκώσουν το βάρος της – παραπέμπουμε στον Πίνακα 1.

Οι συσκευές μπορούν να τοποθετηθούν και παράλληλα, αλλά θα πρέπει πάντοτε να διασφαλίζεται ελεύθερος χώρος όπως φαίνεται στο Σχήμα 2. στις πλευρές όπου βρίσκονται οι υποδοχές εξαερισμού, προκειμένου να διασφαλιστεί η σωστή κυκλοφορία του αέρα όπως φαίνεται στο Σχήμα 2.

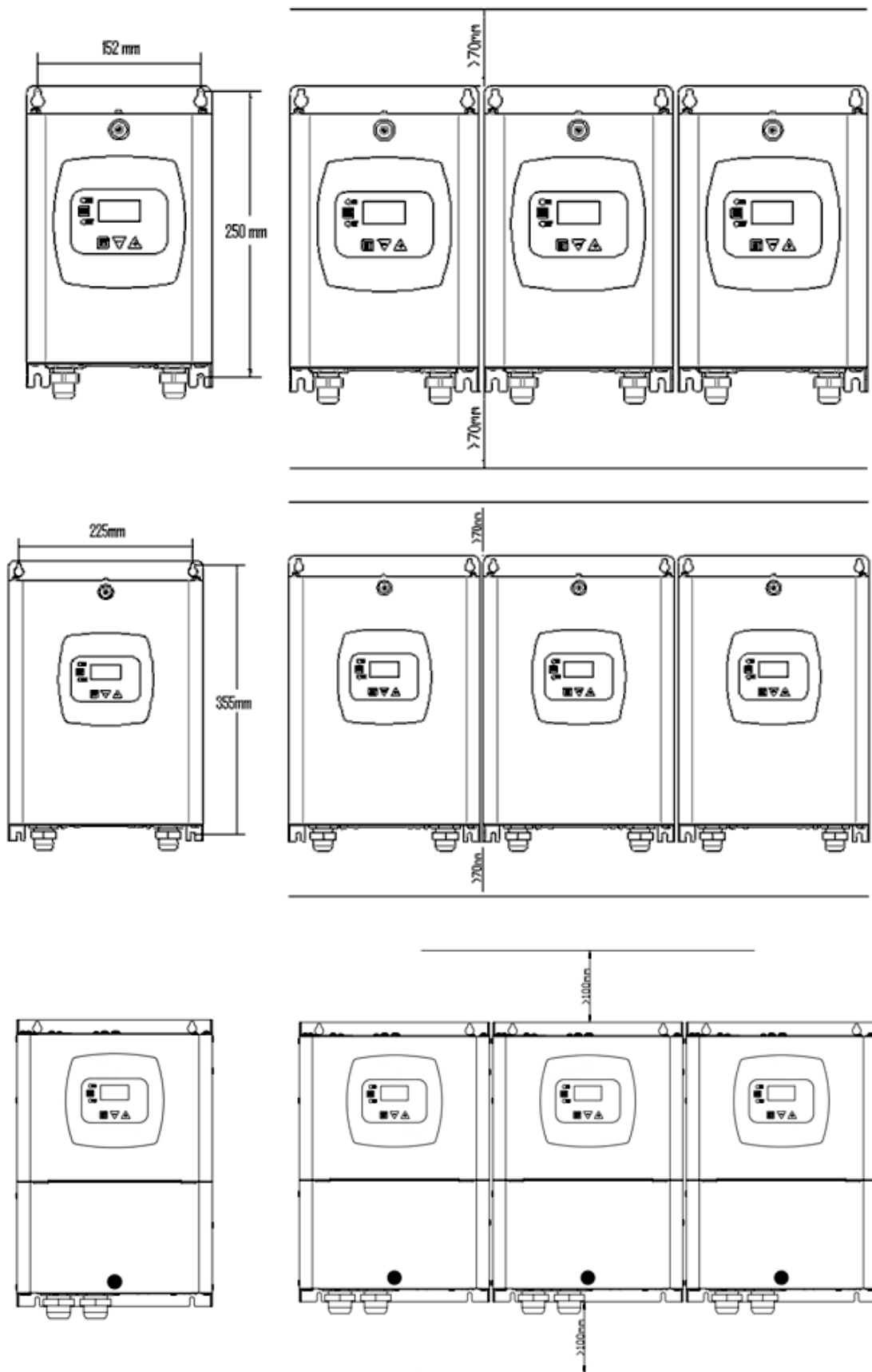

Σχήμα 2: Τοποθέτηση και ελάχιστη απόσταση για κυκλοφορία αέρα

2.2 Συνδέσεις

Η πρόσβαση σε όλες τις ηλεκτρικές συνδέσεις γίνεται αφαιρώντας τη βίδα που υπάρχει στο κάλυμμα, όπως σημειώνεται στην Σχήμα 3.

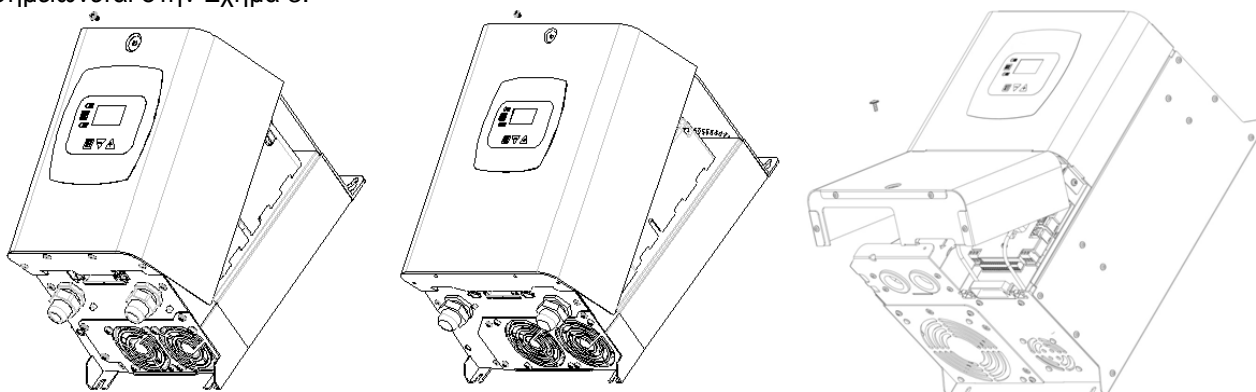

Σχήμα 3: Αφαίρεση του καλύμματος για την πρόσβαση στις συνδέσεις



Πριν εκτελέσετε οποιαδήποτε εργασία εγκατάστασης ή συντήρησης, αποσυνδέστε το inverter από το δίκτυο ηλεκτρικής τροφοδοσίας και περιμένετε τουλάχιστον 15 λεπτά πριν αγγίξετε τα εσωτερικά τμήματα.



Βεβαιωθείτε ότι η ονομαστική τάση και η συχνότητα του inverter αντιστοιχούν σε αυτές του δικτύου τροφοδοσίας.

2.2.1 Ηλεκτρική συνδεσμολογία

Για βελτίωση της ανοσίας σε τυχόν θόρυβο που εκπέμπεται προς άλλες συσκευές, συνιστάται η χρήση ξεχωριστής ηλεκτρικής καλωδίωσης για την τροφοδοσία του inverter.

Είναι ευθύνη του εγκαταστάτη να βεβαιώνεται ότι το δίκτυο ηλεκτρικής τροφοδοσίας διαθέτει επαρκή γείωση σύμφωνα με τις ισχύουσες διατάξεις.

ΠΡΟΣΟΧΗ: Η τάση γραμμής μπορεί να αλλάξει ότι η ηλεκτροκίνητη αντλία ενεργοποιείται από το inverter.

Η τάση στη γραμμή μπορεί να υποστεί διαφοροποιήσεις ανάλογα με τις άλλες διατάξεις που είναι συνδεδεμένες σε αυτή, και με την ποιότητα της ίδιας της γραμμής.

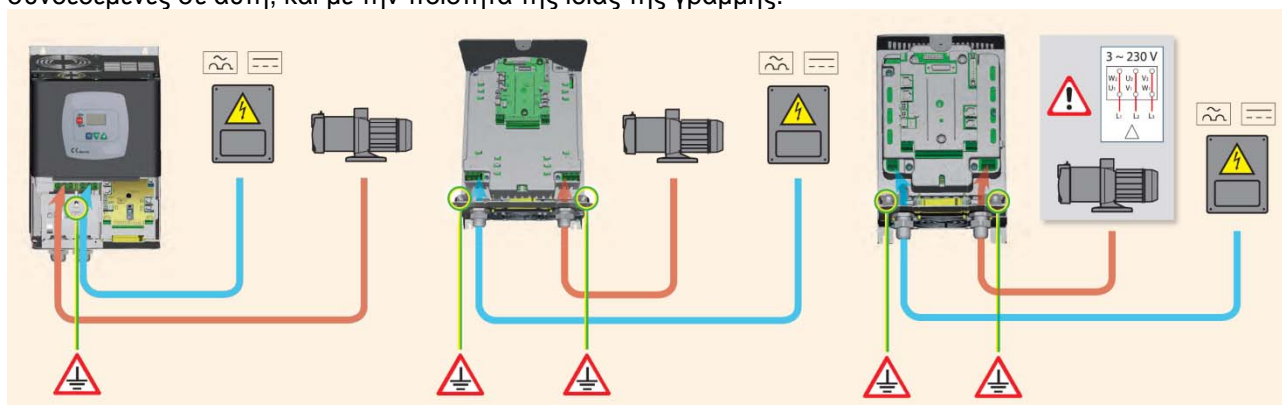

Σχήμα 4: Ηλεκτρολογικές συνδέσεις

2.2.1.1 Σύνδεση στη γραμμή τροφοδοσίας AD 2.2 AC - 1.5 AC - 1.0 AC

Η σύνδεση ανάμεσα στην μονοφασική γραμμή τροφοδοσίας και το inverter θα πρέπει να πραγματοποιηθεί με ένα καλώδιο με 3 σύρματα (φάση ουδέτερο + γείωση). Τα χαρακτηριστικά τροφοδοσίας θα πρέπει να μπορούν να ικανοποιούν τις ενδείξεις του Πίνακα 1.

Οι ακροδέκτες εισόδου είναι αυτοί που υποδεικνύονται με την ένδειξη LN και με ένα βέλος που δείχνει προς τους ακροδέκτες, δείτε Σχήμα 4.

Η διατομή, ο τύπος και η θέση των καλωδίων για την τροφοδοσία του inverter θα πρέπει να επιλέγονται σύμφωνα με τις ισχύουσες διατάξεις. Ο Πίνακας 2 παρέχει ενδείξεις σχετικά με τη διατομή καλωδίου που πρέπει να χρησιμοποιηθεί. Ο πίνακας αφορά τα καλώδια από PVC με 3 σύρματα (φάση ουδέτερο + γείωση). και εκφράζει την ελάχιστη συνιστώμενη διατομή σύμφωνα με το ρεύμα και το μήκος του καλωδίου.

Το ρεύμα τροφοδοσίας του inverter μπορεί να υπολογιστεί γενικά (με επιφύλαξη ένα περιθώριο ασφαλείας) ως 2,5 φορές το ρεύμα που απορροφά η τριφασική αντλία. Για παράδειγμα, εάν η αντλία που είναι συνδεδεμένη στο inverter απορροφά 10A ανά φάση, τα καλώδια τροφοδοσίας του inverter θα πρέπει να έχουν διαστάσεις για 25A.

Παρότι το inverter διαθέτει ήδη δικά του εσωτερικά προστατευτικά, συστήνεται η εγκατάσταση ενός μαγνητοθερμικού διακόπτη προστασίας με τις κατάλληλες διαστάσεις.

Σε περίπτωση χρήσης όλης της διαθέσιμης ισχύος, για να γνωρίζετε το ρεύμα που πρέπει να χρησιμοποιηθεί στην επιλογή των καλωδίων και της μαγνητοθερμικής ασφάλειας, μπορείτε να συμβουλευθείτε τον *αλλά Πίνακας 3* που αναφέρει και τα μεγέθη των μαγνητοθερμικών ασφαλειών που μπορούν να χρησιμοποιηθούν ανάλογα με το ρεύμα..

ΠΡΟΣΟΧΗ: Ο μαγνητοθερμικός διακόπτης προστασίας και τα καλώδια τροφοδοσίας του inverter και της αντλίας πρέπει να έχουν διαστάσεις ανάλογες της εγκατάστασης. Ο διαφορικός διακόπτης προστασίας της εγκατάστασης θα πρέπει να έχει τις σωστές διαστάσεις και να είναι τύπου «**Κλάση A**». Ο αυτόματος διαφορικός διακόπτης πρέπει να φέρει τα παρακάτω δύο σύμβολα:

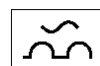

Σε περίπτωση που οι ενδείξεις που παρέχονται από το εγχειρίδιο δεν συνάδουν με τις ισχύουσες διατάξεις, χρησιμοποιείτε τις διατάξεις ως μέτρο αναφοράς.

Διατομή του καλωδίου τροφοδοσίας σε mm ²															
	10 m	20 m	30 m	40 m	50 m	60 m	70 m	80 m	90 m	100 m	120 m	140 m	160 m	180 m	200 m
4 A	1,5	1,5	1,5	1,5	2,5	2,5	2,5	2,5	4	4	4	6	6	6	10
8 A	1,5	1,5	2,5	2,5	4	4	6	6	6	10	10	10	10	16	16
12 A	1,5	2,5	4	4	6	6	10	10	10	10	16	16	16		
16 A	2,5	2,5	4	6	10	10	10	10	16	16	16				
20 A	4	4	6	10	10	10	16	16	16	16					
24 A	4	4	6	10	10	16	16	16							
28 A	6	6	10	10	16	16	16								

Στοιχεία για καλώδια από PVC με 3 σύρματα (φάση ουδέτερο + γείωση)

Πίνακας 2: Διατομή του καλωδίου τροφοδοσίας μονοφασικής γραμμής

2.2.1.2 Σύνδεση στη γραμμή τροφοδοσίας AD 15.0 AC - 11.0 AC - 7.5 AC - 5.5 AC - 4.0 AC - 3.0 AC

Η σύνδεση ανάμεσα στην τριφασική γραμμή τροφοδοσίας και το inverter θα πρέπει να πραγματοποιηθεί με ένα καλώδιο με 4 σύρματα (3 φάσεις + γείωση). Τα χαρακτηριστικά τροφοδοσίας θα πρέπει να μπορούν να ικανοποιούν τις ενδείξεις του Πίνακα 1. Οι ακροδέκτες εισόδου είναι αυτοί που υποδεικνύονται με την ένδειξη RST και με ένα βέλος που δείχνει προς τους ακροδέκτες, δείτε Σχήμα 4. Η διατομή, ο τύπος και η θέση των καλωδίων για την τροφοδοσία του inverter θα πρέπει να επιλέγονται σύμφωνα με τις ισχύουσες διατάξεις. Ο Πίνακας 4 παρέχει ενδείξεις σχετικά με τη διατομή καλωδίου που πρέπει να χρησιμοποιηθεί. Ο πίνακας αφορά τα καλώδια από PVC με 4 σύρματα (3 φάσεις + γείωση). και εκφράζει την ελάχιστη συνιστώμενη διατομή σύμφωνα με το ρεύμα και το μήκος του καλωδίου. Το ρεύμα τροφοδοσίας του inverter μπορεί να υπολογιστεί γενικά (με επιφύλαξη ένα περιθώριο ασφαλείας) ως 1/8 περισσότερο από το ρεύμα που απορροφά η αντλία. Παρότι το inverter διαθέτει ήδη δικά του εσωτερικά προστατευτικά, συστήνεται η εγκατάσταση ενός μαγνητοθερμικού διακόπτη προστασίας με τις κατάλληλες διαστάσεις.

Σε περίπτωση χρήσης ολόκληρης της διαθέσιμης ισχύος, για να βρείτε το ρεύμα που πρέπει να χρησιμοποιηθεί στην επιλογή των καλωδίων και του μαγνητοθερμικού διακόπτη, μπορείτε να συμβουλευθείτε τον Πίνακα 4. Ο Πίνακας 3 υποδεικνύει επίσης τα μεγέθη των μαγνητοθερμικών διακοπών που μπορούν να χρησιμοποιηθούν ανάλογα με το ρεύμα.

ΠΡΟΣΟΧΗ: Ο μαγνητοθερμικός διακόπτης προστασίας και τα καλώδια τροφοδοσίας του inverter και της αντλίας πρέπει να έχουν διαστάσεις ανάλογες της εγκατάστασης. Ο διαφορικός διακόπτης προστασίας της εγκατάστασης θα πρέπει να έχει τις σωστές διαστάσεις και να είναι τύπου «Κλάση AS». Ο αυτόματος διαφορικός διακόπτης πρέπει να φέρει τα παρακάτω δύο σύμβολα:



Σε περίπτωση που οι ενδείξεις που παρέχονται από το εγχειρίδιο δεν συνάδουν με τις ισχύουσες διατάξεις, χρησιμοποιείτε τις διατάξεις ως μέτρο αναφοράς.

2.2.1.3 Ηλεκτρική συνδεσμολογία στην ηλεκτροκίνητη αντλία

Η σύνδεση μεταξύ inverter και ηλεκτροκίνητης αντλίας θα πρέπει να πραγματοποιείται με ένα καλώδιο με 4 σύρματα (3 φάσεις + γείωση). Τα χαρακτηριστικά της ηλεκτροκίνητης αντλίας θα πρέπει να μπορούν να ικανοποιούν τις ενδείξεις του Πίνακα 1.

Οι ακροδέκτες εξόδου είναι αυτοί που υποδεικνύονται με την ένδειξη UVW και με ένα βέλος που βγαίνει από τους ακροδέκτες, δείτε Σχήμα 4.

Η διατομή, ο τύπος και η θέση των καλωδίων για της σύνδεση της ηλεκτροκίνητης αντλίας θα πρέπει να επιλέγονται σύμφωνα με τις ισχύουσες διατάξεις. Ο Πίνακας 4 παρέχει ενδείξεις σχετικά με τη διατομή καλωδίου που πρέπει να χρησιμοποιηθεί. Ο πίνακας αφορά τα καλώδια από PVC με 4 σύρματα (3 φάσεις + γείωση) και εκφράζει την ελάχιστη συνιστώμενη διατομή σύμφωνα με το ρεύμα και το μήκος του καλωδίου.

Το ρεύμα της ηλεκτροκίνητης αντλίας συνήθως αναγράφεται στα στοιχεία της ταμπέλας του μοτέρ.

Η ονομαστική τάση της ηλεκτροκίνητης αντλίας θα πρέπει να είναι ίδια με την τάση τροφοδοσίας του inverter.

Η ονομαστική συχνότητα της ηλεκτροκίνητης αντλίας μπορεί να ρυθμιστεί από την οθόνη σύμφωνα με τα όσα αναγράφονται στην ταμπέλα του κατασκευαστή.

Για παράδειγμα, μπορεί να τροφοδοτηθεί το inverter με 50 [Hz] και να κινηθεί μία ηλεκτροκίνητη αντλία με 60 [Hz] ονομαστικά (εφόσον έχει δηλωθεί η συχνότητα αυτή).

Για ιδιαίτερες εφαρμογές μπορούν να τοποθετηθούν και αντλίες με συχνότητα έως και 200 [Hz].

Οι χρήσεις που συνδέονται στο inverter δεν θα πρέπει να απορροφούν ρεύμα πάνω από το μέγιστο επιτρεπτό που αναγράφεται στον Πίνακα 1.

Ελέγξτε τις ταμπέλες και την τυπολογία (αστέρι ή τρίγωνο) σύνδεσης του μοτέρ που χρησιμοποιείται για να τηρήσετε τις παραπάνω προϋποθέσεις.

2.2.1.4 Ηλεκτρολογικές συνδέσεις στην ηλεκτροκίνητη αντλία AD 2.2 AC - 1.5 AC - 1.0 AC

Τα μοντέλα AD 2.2 AC - 1.5 AC - 1.0 AC απαιτούν τη διαμόρφωση του κινητήρα για τάση 230V τριφασική. Αυτό γενικά επιτυγχάνεται με τη διαμόρφωση του κινητήρα σε τρίγωνο. Δείτε Σχήμα 5.

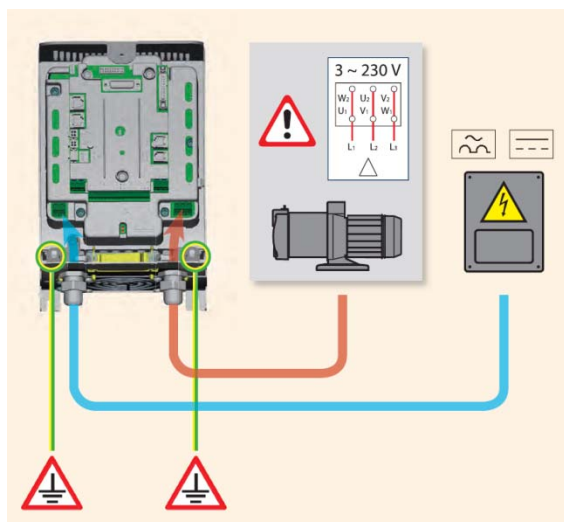

Σχήμα 5: Σύνδεση αντλίας AD 2.2 AC - 1.5 AC - 1.0 AC



Η εσφαλμένη σύνδεση των γραμμών γείωσης σε έναν ακροδέκτη διαφορετικό από αυτόν της γείωσης, μπορεί να κάνει ανεπανόρθωτη ζημιά σε ολόκληρη τη συσκευή.



Η εσφαλμένη σύνδεση των γραμμών τροφοδοσίας στους ακροδέκτες εξόδου που προορίζονται για τη φόρτιση, μπορεί να κάνει ανεπανόρθωτη ζημιά σε ολόκληρη τη συσκευή.

Απορροφούμενο ρεύμα και διαστάσεις του μαγνητοθερμικού διακόπτη για τη μέγιστη ισχύ						
	AD 2.2 AC		AD 1.5 AC		AD 1.0 AC	
Τάση τροφοδοσίας [V]	230 V		230 V		230 V	
Μέγιστο ρεύμα που απορροφά το μοτέρ [A]	11,0		9,0		6,5	
Μέγιστο ρεύμα που απορροφά το μοτέρ [A]	25,0		18,7		12,0	
Ονομαστικό ρεύμα μαγνητοθερμικού [A]	32		20		16	
	AD 5.5 AC		AD 4.0 AC		AD 3.0 AC	
Τάση τροφοδοσίας [3xV]	380	480	380	480	380	480
Μέγιστο ρεύμα που απορροφά το μοτέρ [A]	15,0	11,5	11,0	8,7	9,0	7,2
Μέγιστο ρεύμα που απορροφά το μοτέρ [A]	20,5	16,5	16	12,0	12,5	10,0
Ονομαστικό ρεύμα μαγνητοθερμικού [A]	25	20	20	16	16	16
	AD 15.0 AC		AD 11.0 AC		AD 7.5 AC	
Τάση τροφοδοσίας [3xV]	380	480	380	480	380	480
Μέγιστο ρεύμα που απορροφά το μοτέρ [A]	41,0	32,5	31,0	24,5	22,0	17,5
Μέγιστο ρεύμα που απορροφά το μοτέρ [A]	55,0	44,0	42,0	33,0	29,5	23,5
Ονομαστικό ρεύμα μαγνητοθερμικού [A]	63	50	50	40	32	25

Πίνακας 3: Απορροφούμενο ρεύμα και διαστάσεις του μαγνητοθερμικού διακόπτη για τη μέγιστη ισχύ

Διατομή του καλωδίου σε mm ²															
	10 m	20 m	30 m	40 m	50 m	60 m	70 m	80 m	90 m	100 m	120 m	140 m	160 m	180 m	200 m
4 A	1,5	1,5	1,5	1,5	1,5	1,5	1,5	1,5	2,5	2,5	2,5	2,5	4	4	4
8 A	1,5	1,5	1,5	1,5	2,5	2,5	2,5	4	4	4	6	6	6	10	10
12 A	1,5	1,5	2,5	2,5	4	4	4	6	6	6	10	10	10	10	16
16 A	2,5	2,5	2,5	4	4	6	6	6	10	10	10	10	16	16	16
20 A	2,5	2,5	4	4	6	6	10	10	10	10	16	16	16	16	16
24 A	4	4	4	6	6	10	10	10	10	16	16	16	16	16	16
28 A	6	6	6	6	10	10	10	10	16	16	16	16	16	16	16
32 A	6	6	6	6	10	10	10	16	16	16	16	16	16	16	16
36 A	10	10	10	10	10	10	16	16	16	16	16	16	16	16	16
40 A	10	10	10	10	10	16	16	16	16	16	16	16	16	16	16
44 A	10	10	10	10	10	16	16	16	16	16	16	16	16	16	16
48 A	10	10	10	10	16	16	16	16	16	16	16	16	16	16	16
52 A	16	16	16	16	16	16	16	16	16	16	16	16	16	16	16
56 A	16	16	16	16	16	16	16	16	16	16	16	16	16	16	16
60 A	16	16	16	16	16	16	16	16	16	16	16	16	16	16	16

Ο πίνακας ισχύει για καλώδια από PVC με 4 σύρματα (3 φάσεις + γείωση)

Πίνακας 4: Διατομή του καλωδίου 4 συρμάτων (3 φάσεις + γείωση)

Σε ό,τι αφορά τη διατομή του αγωγού γείωσης, σας συστήνουμε να συμβουλευθείτε τις ισχύουσες διατάξεις.

2.2.2 Υδραυλικές συνδέσεις

Το inverter συνδέεται στο υδραυλικό μέρος μέσω των αισθητήρων πίεσης και ροής. Ο αισθητήρας πίεσης είναι πάντοτε απαραίτητος, ο αισθητήρας ροής είναι προαιρετικός.

Και οι δύο τοποθετούνται στην έξοδο της αντλίας και συνδέονται με τα κατάλληλα καλώδια στις αντίστοιχες εισόδους στην κάρτα του inverter.

Συστήνεται να τοποθετείτε πάντοτε μία βαλβίδα συγκράτησης στην αναρρόφηση της ηλεκτροκίνητης αντλίας και ένα δοχείο διαστολής στην έξοδο της αντλίας.

Σε όλες τις εγκαταστάσεις όπου υπάρχει περίπτωση να πραγματοποιηθούν ξαφνικές αυξήσεις πίεσης (π.χ. άρδευση με ξαφνική διακοπή παροχής από ηλεκτροβαλβίδες) συστήνεται η τοποθέτηση μίας ακόμη βαλβίδας συγκράτησης μετά την αντλία, και η τοποθέτηση των αισθητήρων και του δοχείου διαστολής ανάμεσα στην αντλία και τη βαλβίδα.

Η υδραυλική σύνδεση μεταξύ της ηλεκτροκίνητης αντλίας και των αισθητήρων δεν πρέπει να έχει διακλαδώσεις. Η σωλήνωση πρέπει να έχει διαστάσεις κατάλληλες για την εγκατεστημένη ηλεκτροκίνητη αντλία. Εγκαταστάσεις υπερβολικά εύκαμπτες ενδέχεται να προκαλέσουν ταλαντώσεις. Εάν συμβεί κάτι τέτοιο, μπορείτε να λύσετε το πρόβλημα ρυθμίζοντας τις παραμέτρους ελέγχου «GP» και «GI» (δείτε παρ. 6.6.4 και 6.6.5).



Το inverter διασφαλίζει ότι σύστημα λειτουργεί με σταθερή πίεση. Η ρύθμιση αυτή έχει πλεονεκτήματα αν είναι κατάλληλα διαστασιολογημένη η υδραυλική εγκατάσταση κατάντη. Εγκαταστάσεις με σωληνώσεις με πολύ μικρή διατομή προκαλούν απώλειες φορτίου που η συσκευή δεν μπορεί να αντισταθμίσει. Συνεπάγεται σταθερή πίεση στους αισθητήρες αλλά όχι στην κατανάλωση.

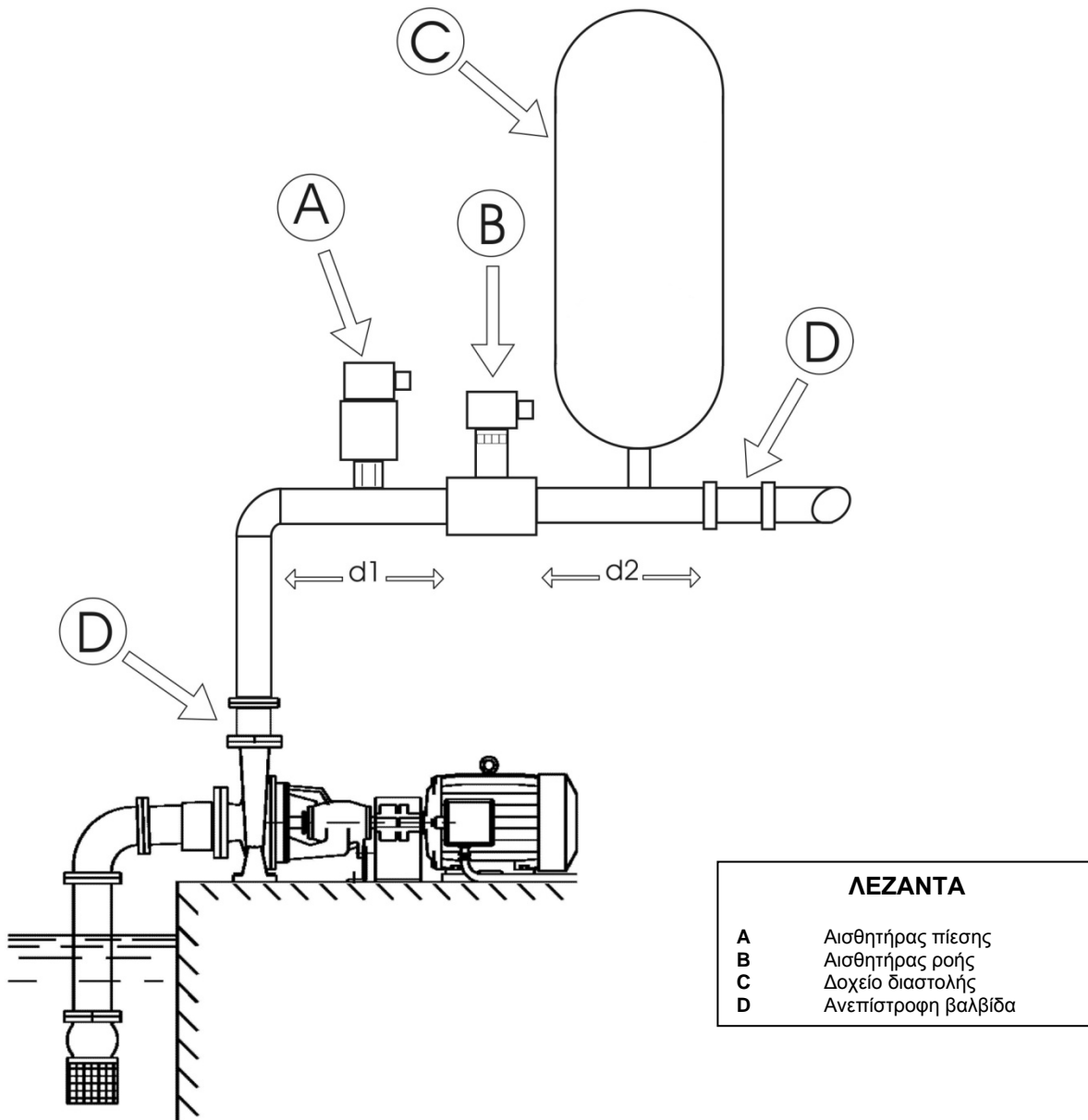

Σχήμα 6: Υδραυλική εγκατάσταση



Κίνδυνος ξένων σωμάτων στη σωλήνωση: η παρουσία ακαθαρσιών στο υγρό μπορεί να παρεμποδίσει τα κανάλια διέλευσης, να μπλοκάρει τον αισθητήρα ροής ή τον αισθητήρα πίεσης και να διακινδυνεύσει τη σωστή λειτουργία του συστήματος. Φροντίστε να εγκαταστήσετε τους αισθητήρες με τέτοιο τρόπο ώστε να μη συσσωρεύονται σε αυτούς υπερβολικές ποσότητες ιζημάτων ή φυσαλίδες που να

εμποδίζουν τη λειτουργία τους. Σε περίπτωση που υπάρχουν σωληνώσεις μέσω των οποίων ενδέχεται να περάσουν ξένα σώματα, ίσως να απαιτηθεί η εγκατάσταση κατάλληλου φίλτρου.

2.2.3 Σύνδεση των αισθητήρων

Οι απολήξεις για την σύνδεση των αισθητήρων βρίσκονται στο κεντρικό τμήμα και είναι προσπελάσιμες αν αφαιρεθεί η βίδα από το κάλυμμα των συνδέσεων, όπως σημειώνεται στην Σχήμα 3. Οι αισθητήρες πρέπει να συνδέονται στις κατάλληλες εισόδους που επισημαίνονται με τις ενδείξεις "Press" και "Flow", δείτε το Σχήμα 7.

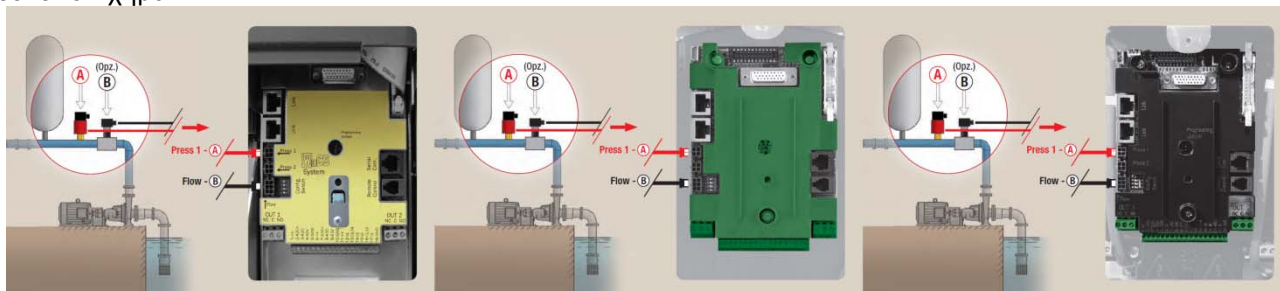

Σχήμα 7: Συνδέσεις αισθητήρων

2.2.3.1 Σύνδεση του αισθητήρα πίεσης

Το inverter δέχεται δύο τύπος αισθητήρας πίεσης:

1. Λογομετρικό 0 – 5V (Αισθητήρας υπό τάση προς σύνδεση στο συνδετήρα press1)
2. Σε ρεύμα 4 – 20 mA (Αισθητήρας υπό τάση προς σύνδεση στο συνδετήρα J5)

Ο αισθητήρας πίεσης παρέχεται μαζί με το καλώδιό του και το καλώδιο και η σύνδεση στην κάρτα αλλάζει ανάλογα με τον τύπο αισθητήρα που χρησιμοποιείται. Διατίθενται και οι δύο τύποι αισθητήρα.

2.2.3.1.1 Σύνδεση Αναλογιομετρικού αισθητήρα

Το καλώδιο θα πρέπει να συνδέεται από τη μία πλευρά με τον αισθητήρα και από την άλλη με την κατάλληλη είσοδο αισθητήρα πίεσης του inverter, που επισημαίνεται με την ένδειξη «Press 1», δείτε Σχήμα 7.

Το καλώδιο παρουσιάζει δύο διαφορετικά τερματικά με υποχρεωτική κατεύθυνση εισαγωγής: συνδετήρας για βιομηχανικές εφαρμογές (DIN 43650) στην πλευρά του αισθητήρα και συνδετήρας με 4 πόλους στην πλευρά του inverter.

Στα συστήματα multi, ο λογομετρικός αισθητήρας πίεσης (0-5V) μπορεί να συνδεθεί σε οποιοδήποτε inverter της αλυσίδας.



Συστήνεται έντονα η χρήση λογομετρικών αισθητήρων πίεσης (0-5V), για ευκολία καλωδίωσης. Χρησιμοποιώντας λογομετρικούς αισθητήρες πίεσης δεν απαιτείται καμία καλωδίωση για τη μεταβίβαση της πληροφορίας πίεσης μεταξύ των inverter. Αυτό πραγματοποιείται από το καλώδιο διασύνδεσης link.



Σε συστήματα με πολλαπλούς αισθητήρες πίεσης μπορούν να χρησιμοποιηθούν μόνο λογομετρικοί αισθητήρες πίεσης (0-5V).

2.2.3.1.2 Σύνδεση αισθητήρα σε ρεύμα 4 - 20 mA

Σύνδεση μονού inverter:

Ο προεπιλεγμένος αισθητήρας ρεύματος 4-20mA διαθέτει δύο σύρματα, ένα σε καφέ χρώμα (IN +) που συνδέεται στον ακροδέκτη 11 του J5 (V+), και ένα σε πράσινο χρώμα (OUT -) που συνδέεται στον ακροδέκτη 7 του J5 (A1C+). Πρέπει επίσης να εισαχθεί βραχυκυκλωτήρας ανάμεσα στον ακροδέκτη 9 και 10 του J5. Οι συνδέσεις φαίνονται στο Σχήμα 8 και ανακεφαλαιώνονται στο Πίνακα 5.

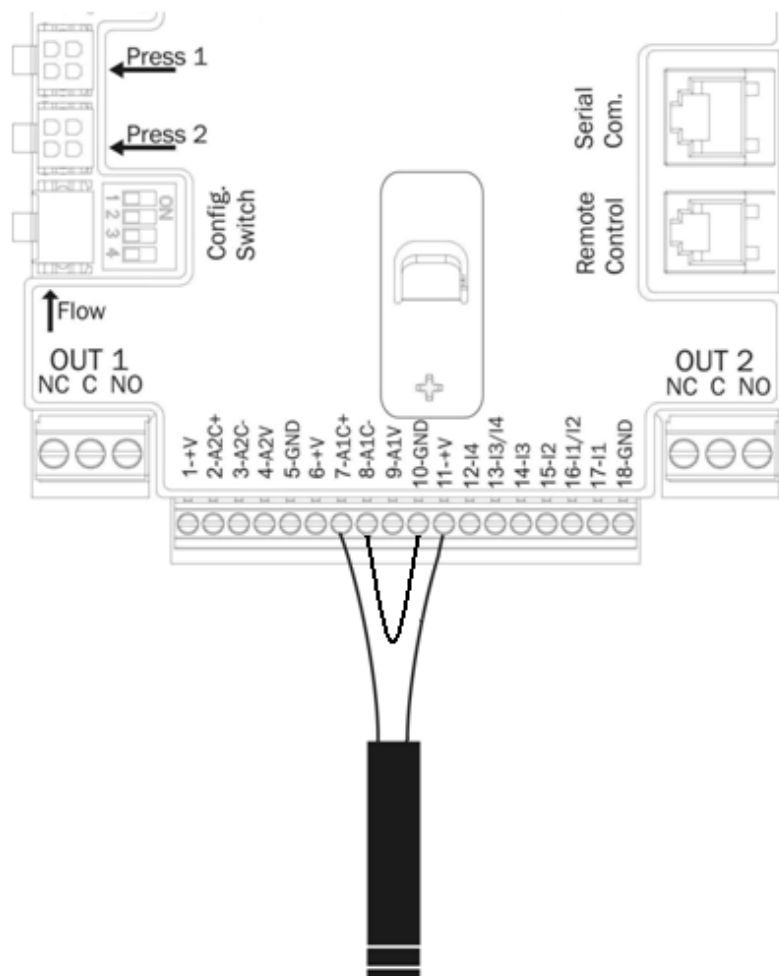

Σχήμα 8: Σύνδεση αισθητήρα πίεσης 4 - 20 mA

Συνδέσεις του αισθητήρα 4 – 20mA Σύστημα μονού inverter	
Ακροδέκτης	Καλώδιο προς σύνδεση
7	Πράσινο (OUT -)
8 -10	Βραχυκυκλωτήρας
11	Καφέ (IN +)

Πίνακας 5: Σύνδεση του αισθητήρα πίεσης 4 - 20 mA

Για να χρησιμοποιηθεί ο αισθητήρας πίεσης υπό τάση, πρέπει να διαμορφωθεί μέσω του λογισμικού, παράμετρος **PR** του μενού εγκαταστάτη, συμβουλευθείτε την παράγραφο 6.5.7.

Σύνδεση multi inverter:

Μπορούν να δημιουργηθούν συστήματα multi inverter με έναν μόνο αισθητήρα πίεσης με ένταση ρεύματος 4-20mA, όμως απαιτείται η καλωδίωση του αισθητήρα σε όλα τα inverter. Για τη σύνδεση των inverter χρησιμοποιείται υποχρεωτικά θωρακισμένο καλώδιο (περίβλημα + 2 σύρματα).

Τα βήματα προς εκτέλεση είναι τα εξής:

- Συνδέστε τις γειώσεις όλων των inverter.
- Συνδέστε τον ακροδέκτη 18 του J5 (GND) όλων των inverter της αλυσίδας (χρησιμοποιήστε το περίβλημα του θωρακισμένου καλωδίου).
- Συνδέστε τον ακροδέκτη 1 του J5 (V+) όλων των inverter της αλυσίδας (χρησιμοποιήστε το θωρακισμένο καλώδιο).
- Συνδέστε τον αισθητήρα πίεσης στο πρώτο inverter της αλυσίδας.
 - Καφέ σύρμα (IN +) στον ακροδέκτη 11 του J5

ΕΛΛΗΝΙΚΑ

- Πράσινο σύρμα (OUT -) στον ακροδέκτη 7 του J5
- Συνδέστε το συνδετήρα 8 του J5 του 1^{ου} inverter με το συνδετήρα 7 του J5 του 2^{ου} inverter. Επαναλάβετε τη διαδικασία για όλα τα inverter της αλυσίδας (χρησιμοποιήστε θωρακισμένο καλώδιο).
- Στο τελευταίο inverter δημιουργήστε έναν βραχυκυκλωτήρα ανάμεσα στους συνδετήρες 8 και 10 του J5 για να κλείσετε την αλυσίδα.

Στο Σχήμα 9 παρουσιάζεται το διάγραμμα σύνδεσης.

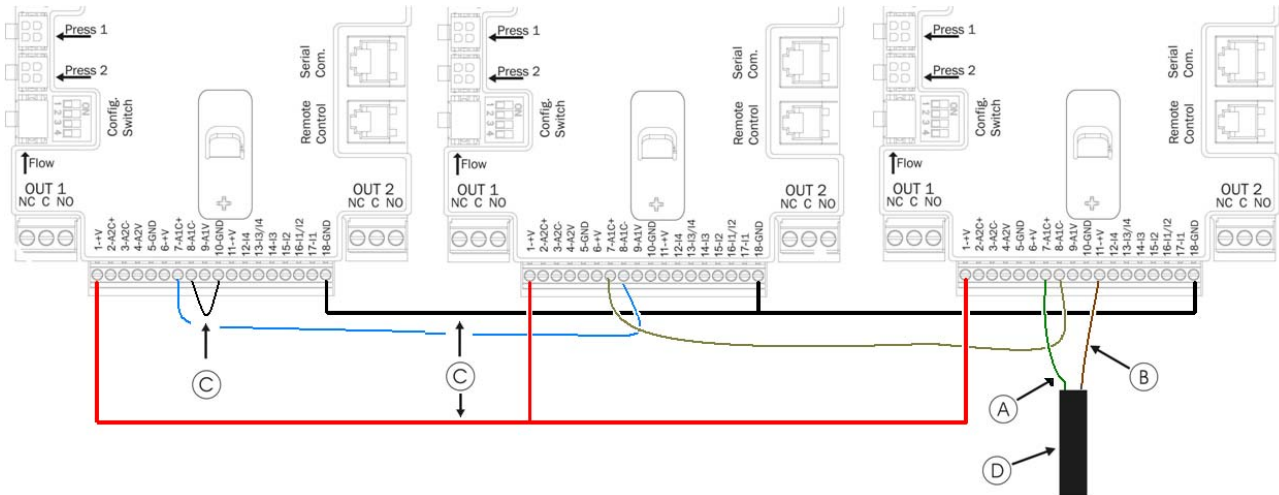

Σχήμα 9: Σύνδεση αισθητήρα πίεσης 4 – 20 mA σε ένα σύστημα multi inverter

ΥΠΟΜΝΗΜΑ

τα χρώματα αναφέρονται στον αισθητήρα 4-20mA που παρέχεται ως αξεσουάρ

- | | |
|----------|-----------------------|
| A | Πράσινο (OUT -) |
| B | Καφέ (IN +) |
| C | Βραχυκυκλωτήρες |
| D | Καλώδιο του αισθητήρα |



Προσοχή: χρησιμοποιείτε υποχρεωτικά θωρακισμένο καλώδιο για τις συνδέσεις των αισθητήρων.



Για να χρησιμοποιηθεί ο αισθητήρας πίεσης υπό τάση, πρέπει να διαμορφωθεί μέσω του λογισμικού, παράμετρος **PR** του μενού εγκαταστάτη, συμβουλευθείτε την παράγραφο 6.5.7. Διαφορετικά το συγκρότημα δε λειτουργεί και εμφανίζεται σφάλμα BP1, (αισθητήρας πίεσης μη συνδεδεμένος).

2.2.3.2 Σύνδεση του αισθητήρα ροής

Ο αισθητήρας ροής παρέχεται μαζί με το καλώδιό του. Το καλώδιο θα πρέπει να συνδέεται από τη μία πλευρά με τον αισθητήρα και από την άλλη με την κατάλληλη είσοδο αισθητήρα ροής του inverter, που επισημαίνεται με την ένδειξη «Flow», δείτε Σχήμα 7.

Το καλώδιο παρουσιάζει δύο διαφορετικά τερματικά με υποχρεωτική κατεύθυνση εισαγωγής: συνδετήρας για βιομηχανικές εφαρμογές (DIN 43650) στην πλευρά του αισθητήρα και συνδετήρας με 6 πόλους στην πλευρά του inverter.



Ο αισθητήρας ροής και ο λογομετρικός αισθητήρας πίεσης (0-5V) έχουν στο σώμα τους τον ίδιο τύπο συνδετήρα DIN 43650, γι' αυτό είναι απαραίτητο να προσέξετε να συνδέσετε το σωστό αισθητήρα στο σωστό καλώδιο.

2.2.4 Ηλεκτρολογικές συνδέσεις, εισόδοι και εξόδοι χρηστών

Τα inverter διαθέτουν 4 εισόδους και 2 εξόδους προκειμένου να μπορούν να υλοποιηθούν ορισμένες λύσεις διεπαφής με πιο πολύπλοκες εγκαταστάσεις.

Στο Σχήμα 10 και το Σχήμα 11 παρουσιάζονται ως παραδείγματα δύο πιθανές διαμορφώσεις των εισόδων και των εξόδων.

Για τον εγκαταστάτη αρκεί να καλωδιωθούν οι επιθυμητές επαφές εισόδου και εξόδου και να διαμορφωθούν οι σχετικές λειτουργίες όπως απαιτείται (βλ. παραγράφους 6.6.13 και 6.6.14).



Η τροφοδοσία +19 [Vdc] που παρέχεται στους πόλους 11 και 18 και J5 (πλακέτα ακροδεκτών με 18 πόλους) μπορεί να δώσει μέγιστο 50 [mA].

2.2.4.1 Επαφές εξόδου OUT 1 και OUT 2:

Οι συνδέσεις των εξόδων που αναγράφονται παρακάτω αναφέρονται στις δύο πλακέτες ακροδεκτών J3 και J4 με 3 πόλους που υποδεικνύονται με την ένδειξη OUT1 και OUT2, και κάτω από αυτήν αναγράφεται επίσης ο τύπος επαφής που σχετίζεται με τον ακροδέκτη.

Χαρακτηριστικά των επαφών εξόδου	
Τύπος επαφής	NO, NC, COM
Μέγιστη τάση που υφίσταται [V]	250
Μέγιστο ρεύμα που υφίσταται [A]	5 -> ωμικό φορτίο 2,5 -> επαγωγικό φορτίο
Μέγιστη αποδεκτή διατομή καλωδίου [mm ²]	3,80

Πίνακας 6: Χαρακτηριστικά των επαφών εξόδου

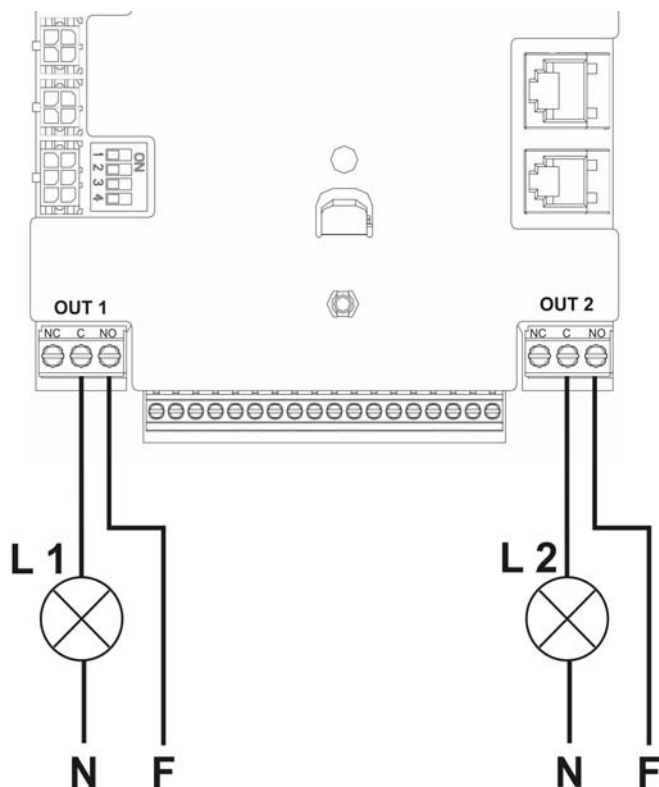

Με αναφορά στο παράδειγμα του Σχήμα 10: και χρησιμοποιώντας τις εργοστασιακές ρυθμίσεις (O1 = 2: επαφή NO, O2 = 2, επαφή NO) προκύπτει:

- Το L1 ενεργοποιείται όταν η αντλία είναι μπλοκαρισμένη (π.χ. "BL": εμπλοκή λόγω έλλειψης νερού).
- Το L2 ενεργοποιείται όταν η αντλία είναι σε λειτουργία ("GO").

Σχήμα 10: Παράδειγμα σύνδεσης των εξόδων

2.2.4.2 Επαφές εισόδου (φωτο-συζευγμένες)

Οι συνδέσεις των εισόδων που αναγράφονται παρακάτω αναφέρονται στην πλακέτα ακροδεκτών με 18 πόλους J5, της οποίας η αρίθμηση ξεκινά με τον πόλο 1 από αριστερά. Στη βάση της πλακέτας ακροδεκτών αναγράφονται οι ενδείξεις των εισόδων.

- I 1: Πόλος 16 και 17
- I 2: Πόλος 15 και 16
- I 3: Πόλος 13 και 14
- I 4: Πόλος 12 και 13

Η ενεργοποίηση των εισόδων μπορεί να γίνει τόσο με συνεχές ρεύμα όσο και με εναλλασσόμενο στα 50-60 Hz. Παρακάτω παρουσιάζονται τα ηλεκτρολογικά χαρακτηριστικά των εισόδων, Πίνακας 7.

Χαρακτηριστικά των εισόδων		
	Είσοδοι DC [V]	Είσοδοι AC 50-60 Hz [Vrms]
Ελάχιστη τάση ενεργοποίησης [V]	8	6
Μέγιστη τάση σβέσης [V]	2	1,5
Μέγιστη επιτρεπτή τάση [V]	36	36
Απορροφούμενο ρεύμα στα 12V [mA]	3,3	3,3
Μέγιστη αποδεκτή διατομή καλωδίου [mm ²]	2,13	
<i>Σημ. Οι είσοδοι μπορούν να καθοδηγηθούν με κάθε πολικότητα (θετική ή αρνητική αναφορικά την επιστροφή μάζας τους)</i>		

Πίνακας 7: Χαρακτηριστικά των εισόδων

Στον Σχήμα 11 και τον Πίνακας 8 παρουσιάζονται οι συνδέσεις των εισόδων.

ΕΛΛΗΝΙΚΑ

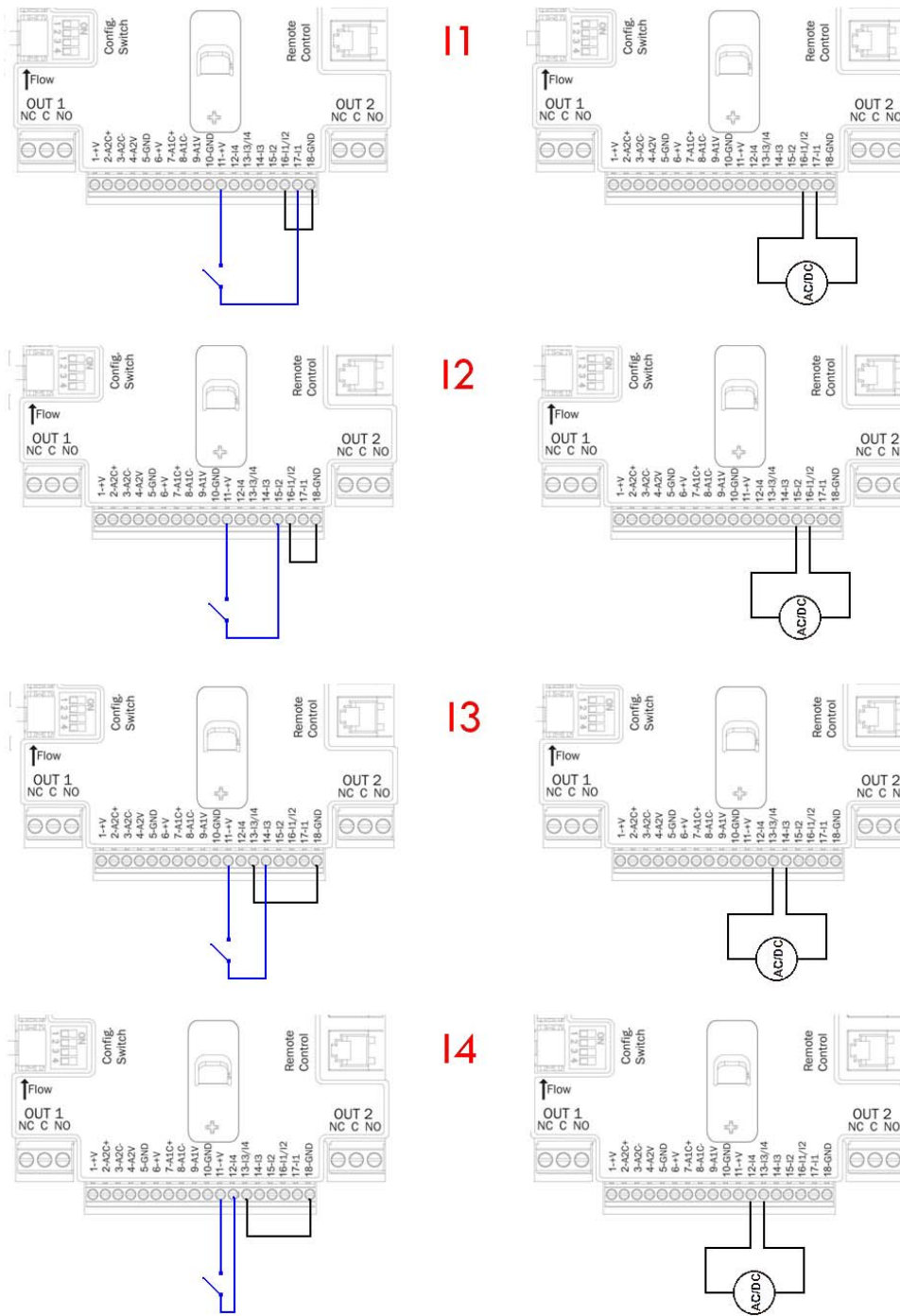

Σχήμα 11: Παράδειγμα σύνδεσης των εισόδων

Καλωδίωση εισόδων (J5)			
Είσοδος	Είσοδος συνδεδεμένη σε καθαρή επαφή		Είσοδος συνδεδεμένη σε σήμα υπό τάση
	Καθαρή Επαφή μεταξύ των pin	Βραχυκυκλωτήρας	Pin σύνδεσης σήματος
11	11 - 17	16 - 18	16-17
12	11 - 15	16 - 18	15-16
13	11 - 14	13 - 18	13-14
14	11 - 12	13 - 8	12-13

Πίνακας 8: Σύνδεση εισόδων

Με αναφορά στο παράδειγμα του Σχήμα 11 και χρησιμοποιώντας τις εργοστασιακές ρυθμίσεις των εισόδων ($I1 = 1$, $I2 = 3$, $I3 = 5$, $I4=10$) έχουμε:

- Όταν κλείνει ο διακόπτης στο $I1$ η αντλία μπλοκάρει και εμφανίζεται "F1"
(π.χ. $I1$ συνδεδεμένο σε φλοτέρ, δείτε παρ 6.6.13.2 Ρύθμιση λειτουργίας εξωτερικού φλοτέρ).
- Όταν κλείνει ο διακόπτης στο $I2$ η πίεση ρύθμισης γίνεται "P2"
(δείτε παρ 6.6.13.3 Ρύθμιση λειτουργίας εισόδου εφεδρικής πίεσης).
- Όταν κλείνει ο διακόπτης στο $I3$ η αντλία μπλοκάρει και εμφανίζεται "F3"
(δείτε παρ 6.6.13.4 Ρύθμιση ενεργοποίησης του συστήματος και αποκατάσταση βλαβών).
- Όταν κλείνει ο διακόπτης στο $I4$ όταν παρέλθει ο χρόνος $T1$ η αντλία μπλοκάρει και εμφανίζεται $F4$
(δείτε παρ. 6.6.13.5 Ρύθμιση της αναγνώρισης χαμηλής πίεσης).

Στο παράδειγμα που φαίνεται στο Σχήμα 11, γίνεται αναφορά στη σύνδεση με καθαρή επαφή χρησιμοποιώντας την εσωτερική τάση για την κατεύθυνση των εισόδων (σαφώς μπορούν να χρησιμοποιηθούν μόνο οι χρήσιμες εισοδοί). Εάν υπάρχει διαθέσιμη μια τάση αντί για μια επαφή, μπορεί και αυτή να χρησιμοποιηθεί για την κατεύθυνση των εισόδων: αρκεί να μη χρησιμοποιήσετε τους ακροδέκτες +V και GND και να συνδέσετε την πηγή τάσης που τηρεί τα χαρακτηριστικά του Πίνακα 7, στην επιθυμητή είσοδο. Σε περίπτωση χρήσης μιας εξωτερικής τάσης για την κατεύθυνση των εισόδων, είναι απαραίτητο όλα τα κυκλώματα να προστατεύονται από διπλή μόνωση.



ΠΡΟΣΟΧΗ: τα ζεύγη εισόδων $I1/I2$ και $I3/I4$ έχουν έναν κοινό πόλο για κάθε ζεύγος..

3 ΤΟ ΠΛΗΚΤΡΟΛΟΓΙΟ ΚΑΙ Η ΟΘΟΝΗ

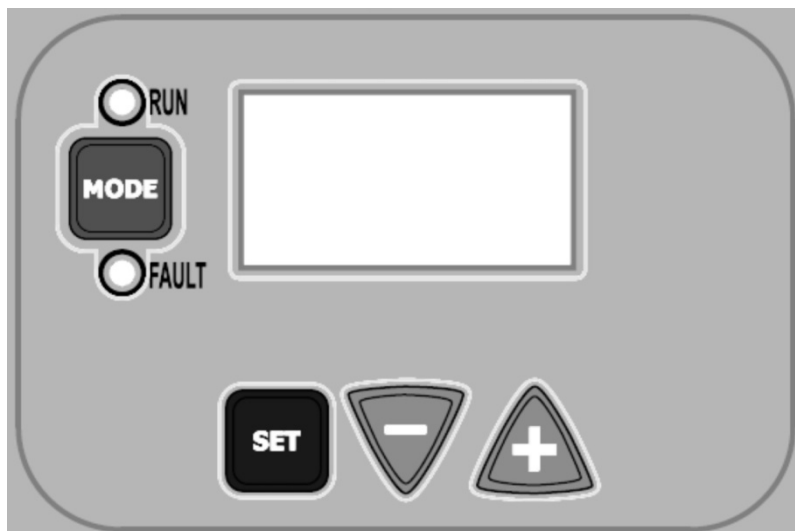





Σχήμα 12: Όψη της διεπαφής χρήστη

Η διεπαφή με το μηχάνημα περιλαμβάνει μία οθόνη oled 64 X 128 κίτρινου χρώματος με μαύρο φόντο και 4 πλήκτρα που ονομάζονται "MODE", "SET", "+", "-" δείτε Σχήμα 12.

Η οθόνη προβάλλει τα μεγέθη και της καταστάσεις του inverter με ενδείξεις αναφορικά με τη λειτουργικότητα των διαφόρων παραμέτρων.

Οι λειτουργίες των πλήκτρων συνοψίζονται στον Πίνακα 9.

	Το πλήκτρο MODE επιτρέπει τη μετάβαση στα επόμενα λήμματα στο εσωτερικό του ίδιου μενού. Η παρατεταμένη πίεση για τουλάχιστον 1 δευτ. επιτρέπει τη μετάβαση στο προηγούμενο λήμμα του μενού.
	Το πλήκτρο SET επιτρέπει την έξοδο από το τρέχον μενού.
	Μειώνει την τρέχουσα παράμετρο (εάν είναι τροποποιήσιμη παράμετρος).
	Αυξάνει την τρέχουσα παράμετρο (εάν είναι τροποποιήσιμη παράμετρος).

Πίνακας 9: Λειτουργίες πλήκτρων

Η παρατεταμένη πίεση των πλήκτρων +/- επιτρέπει την αυτόματη αύξηση/μείωση της επιλεγμένης παραμέτρου. Αφού περάσουν 3 δευτερόλεπτα πίεσης του πλήκτρου +/-, αυξάνεται η ταχύτητα αυτόματης αύξησης/ μείωσης.



Πιέζοντας το πλήκτρο + ή το πλήκτρο -, το επιλεγμένο μέγεθος τροποποιείται και αποθηκεύεται αμέσως στη μόνιμη μνήμη (EEPROM). Η απενεργοποίηση, ακόμη και ακούσια, του μηχανήματος σε αυτή τη φάση δεν προκαλεί απώλεια της παραμέτρου που μόλις ρυθμίστηκε.

Το πλήκτρο SET εξυπηρετεί μόνο για έξοδο από το τρέχον μενού και δεν είναι απαραίτητο για την αποθήκευση των τροποποιήσεων που έχουν γίνει. Μόνο στις ιδιαίτερες περιπτώσεις που περιγράφονται στην παράγραφο 6, ορισμένα μεγέθη ενεργοποιούνται πιέζοντας «SET» ή «MODE».

3.1 Μενού

Η πλήρης δομή όλων των μενού και όλων των λημμάτων που τα απαρτίζουν παρουσιάζεται στον Πίνακα 11.

3.2 Πρόσβαση στα μενού

















Από το βασικό μενού έχετε πρόσβαση στα διάφορα άλλα μενού με δύο τρόπους

- 1) Άμεση πρόσβαση με συνδυασμό πλήκτρων
- 2) Πρόσβαση με όνομα μέσω μενού

3.2.1 Άμεση πρόσβαση με συνδυασμό πλήκτρων

Έχετε άμεση πρόσβαση στο επιθυμητό μενού πιέζοντας ταυτόχρονα τον κατάλληλο συνδυασμό πλήκτρων (για παράδειγμα MODE SET για είσοδο στο μενού Setpoint) και μπορείτε να μεταβείτε στα επιμέρους λήμματα του μενού με το πλήκτρο MODE.

Ο Πίνακας 10 παρουσιάζει τα μενού στα οποία έχετε πρόσβαση με συνδυασμούς πλήκτρων.

ΟΝΟΜΑ ΤΟΥ ΜΕΝΟΥ	ΠΛΗΚΤΡΑ ΑΜΕΣΗΣ ΠΡΟΣΒΑΣΗΣ	ΧΡΟΝΟΣ ΠΙΕΣΗΣ
Χρήστη		Αφήνοντας το πλήκτρο
Οθόνης	 	2 Δευτ.
Setpoint	 	2 Δευτ.
Χειροκίνητο	  	5 Δευτ.
Εγκαταστάτη	  	5 Δευτ.
Τεχνικής βοήθειας	  	5 Δευτ.
Αποκατάσταση εργοστασιακών τιμών	 	2 Δευτ. κατά την εκκίνηση της συσκευής
Επαναφοράς	   	2 Δευτ.

Πίνακας 10: Πρόσβαση στα μενού

ΕΛΛΗΝΙΚΑ

Συντετημημένο μενού (ορατό)			Εκτεταμένο μενού (άμεση πρόσβαση ή password)			
Βασικό Μενού	Μενού Χρήστη mode	Μενού Οθόνης set-μειών	Μενού Setpoint mode-set	Μενού Χειροκίνητο set-συν-μειών	Μενού Εγκαταστάτη mode-set-μειών	Μενού Τεχν. Βοήθειας mode-set-συν
MAIN (Αρχική Σελίδα)	FR Συχνότητα περιστροφής	VF Απεικόνιση της ροής	SP Πίεση του setpoint	FP Συχνότητα χειροκίνητης λειτουργίας	RC Ονομαστικό ρεύμα	TB Χρόνος εμπλοκής λόγω έλλειψης νερού
Επιλογή μενού	VP Πίεση	TE Θερμοκρασία ψυκτικού πτερυγίου	P1 Εφεδρική πίεση 1	VP Πίεση	RT Φορά περιστροφής	T1 Χρόνος απενεργ. μετά από χαμ. πίεση
	C1 Ρεύμα φάσης αντλίας	BT Θερμοκρασία κάρτας	P2 Εφεδρική πίεση 2	C1 Ρεύμα φάσης αντλίας	FN Ονομαστική συχνότητα	T2 Καθυστέρηση απενεργοποίησης
	PO Ισχύς στην αντλία	FF Ιστορικό Βλαβών & Προειδοποιήσεων	P3 Εφεδρική πίεση 3	PO Ισχύς στην αντλία	OD Τυπολογία εγκατάστασης	GP Αναλογική απόδοση
	SM Οθόνη συστήματος	CT Αντίθεση	P4 Εφεδρική πίεση 4	RT Φορά περιστροφής	RP Μείωση πίεσης για επανεκκίνηση	GI Ολοκληρωμένη απόδοση
	VE Πληροφορίες HW και SW	LA Γλώσσα		VF Απεικόνιση ροής	AD Διεύθυνση	FS Συχνότητα μέγιστη
		HO Ωρες λειτουργίας			PR Αισθητήρας πίεσης	FL Συχνότητα ελάχιστη
					MS Σύστημα μέτρησης	NA Ενεργά inverter
					FI Αισθητήρας ροής	NC Μέγιστα σύγχρονα inverter
					FD Διάμετρος αγωγού	IC Διαμόρφωση inverter
					FK K-factor	ET Μέγιστος χρόνος ανταλλαγής
					FZ Συχνότητα με μηδενική ροή	CF Φέρουσα συχνότητα
					FT Όριο ελάχιστης ροής	AC Επιτάχυνση
					SO Παράγοντας ελαχ. ορίου λειτουργίας χωρίς νερό	AE Αντιμπλοκάρισμα
					MP Ελάχ. πίεση για λειτουργία χωρίς νερό	I1 Λειτουργία Εισόδου 1
						I2 Λειτουργία Εισόδου 2
						I3 Λειτουργία Εισόδου 3
						I4 Λειτουργία Εισόδου 4
						O1 Λειτουργία Εξόδου 1
						O2 Λειτουργία Εξόδου 2
						RF Αποκατάσταση βλαβών & προειδοποιήσεων
						PW Ρύθμιση Password

Λεζάντα

Χρώματα προσδιορισμού	Τροποποίηση παραμέτρων στις ομάδες πολλαπλών inverter
	Σύνολο των ευαίσθητων παραμέτρων. Οι παράμετροι αυτές πρέπει να είναι ευθυγραμμισμένες προκειμένου να εκκινήσει το σύστημα πολλαπλών inverter. Η τροποποίηση μίας εξ αυτών σε οποιοδήποτε inverter επιφέρει αυτόματη ευθυγράμμιση σε όλα τα άλλα inverter χωρίς να γίνει ερώτηση.
	Παράμετροι των οποίων επιτρέπεται η ευθυγράμμιση με εύκολο τρόπο από ένα μόνο inverter, με μετάδοση και σε όλα τα άλλα. Επιτρέπεται να είναι διαφορετικές από inverter σε inverter.
	Σύνολο των παραμέτρων που μπορούν να ευθυγραμμιστούν με τρόπο broadcast από ένα μόνο inverter.
	Παράμετροι ρύθμισης με μόνο τοπική σημασία.
	Παράμετροι μόνο ανάγνωσης.

Πίνακας 11: Δομή των μενού

3.2.2 Πρόσβαση με όνομα μέσω μενού

Υπάρχει πρόσβαση στην επιλογή των διαφόρων μενού σύμφωνα με το όνομά τους. Από το Βασικό μενού υπάρχει πρόσβαση στην επιλογή μενού πιέζοντας οποιοδήποτε από τα πλήκτρα + ή -.

Στη σελίδα επιλογής των μενού εμφανίζονται τα ονόματα των μενού στα οποία υπάρχει πρόσβαση, και ένα από τα μενού είναι σημειωμένο με μια σκούρα μπάρα (δείτε Σχήμα 13). Με τα πλήκτρα + και - μετακινείται η μπάρα ένδειξης μέχρι να επιλεγεί το μενού ενδιαφέροντος, στο οποίο εισέρχεστε πιέζοντας SET.



Σχήμα 13: Επιλογή των μενού

Τα μενού που εμφανίζονται είναι τα MAIN, UTENTE, MONITOR, και στη συνέχεια εμφανίζεται ένα τέταρτο λήμμα MENU ESTESO. Επιλέγοντας MENU ESTESO εμφανίζεται ένα αναδυόμενο παράθυρο που σας ζητά να εισάγετε έναν κωδικό πρόσβασης (PASSWORD). Ο κωδικός πρόσβασης (PASSWORD) συμπίπτει με το συνδυασμό πλήκτρων που χρησιμοποιείται για την άμεση πρόσβαση και επιτρέπει την επέκταση της απεικόνισης των μενού από το μενού που αντιστοιχεί στον κωδικό πρόσβασης σε όλα αυτά που έχουν μικρότερη προτεραιότητα..

Η σειρά των μενού είναι: Χρήστη, Οθόνης, Setpoint, Χειροκίνητο, Εγκαταστάτη, Τεχνικής Βοήθειας.

Εφόσον επιλεγεί ένας κωδικός πρόσβασης, τα ανοιγμένα μενού παραμένουν διαθέσιμα για 15 λεπτά ή μέχρι να απενεργοποιηθούν χειροκίνητα μέσω της εντολής «Απόκρυψη προηγμένων μενού» που εμφανίζεται στην επιλογή μενού όταν χρησιμοποιείται κωδικός πρόσβασης.

Στο Σχήμα 14 απεικονίζεται ένα διάγραμμα της λειτουργίας επιλογής των μενού.

Στο κέντρο της σελίδας βρίσκονται τα μενού, από δεξιά υπάρχει πρόσβαση σε αυτά μέσω της άμεσης επιλογής με συνδυασμό πλήκτρων, από αριστερά αντίθετα υπάρχει πρόσβαση μέσω του συστήματος επιλογής με μενού.

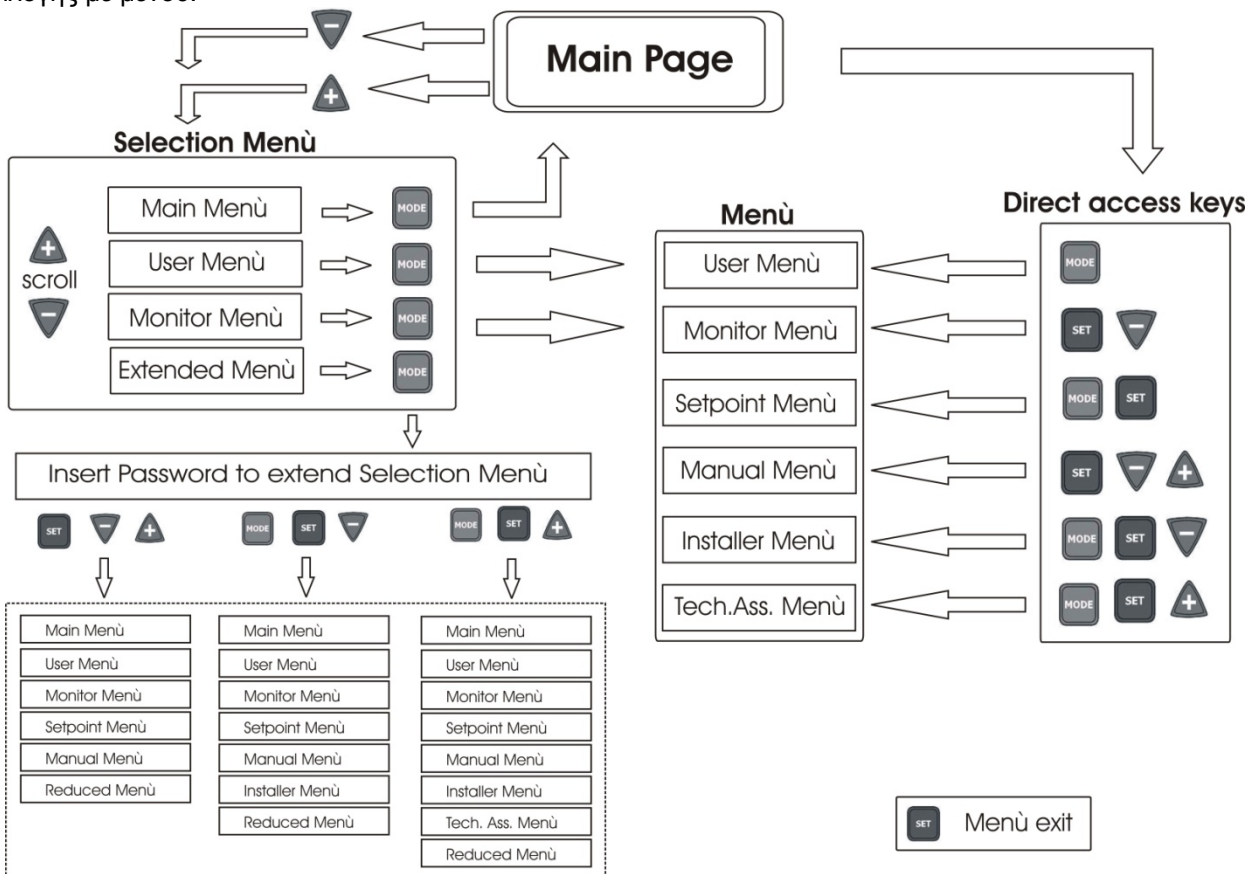

Σχήμα 14: Σχηματική αναπαράσταση των δυνατών προσβάσεων στα μενού

3.3 Δομή των σελίδων των μενού

Κατά την ενεργοποίηση εμφανίζονται ορισμένες σελίδες παρουσίασης στις οποίες εμφανίζεται το όνομα του προϊόντος και το λογότυπο, και έπειτα εμφανίζεται ένα κεντρικό μενού. Το όνομα κάθε μενού, όποιο και εάν είναι, εμφανίζεται πάντοτε στο πάνω μέρος της οθόνης.

Στο κεντρικό μενού εμφανίζονται πάντοτε

Κατάσταση: κατάσταση λειτουργίας (π.χ. αναμονή, go, σφάλματα, λειτουργίες εισόδων)

Συχνότητα: τιμή σε [Hz]

Πίεση: τιμή σε [bar] ή [psi] ανάλογα με τη μονάδα μέτρησης που έχει ρυθμιστεί.

Σε περίπτωση που εκδηλωθεί γεγονός ενδέχεται να εμφανιστούν:

Ενδείξεις σφάλματος

Ενδείξεις Προειδοποιήσεων

Ένδειξη των λειτουργιών που συσχετίζονται με τις εισόδους

Ειδικά εικονίδια

Οι καταστάσεις σφάλματος ή κατάστασης που μπορούν να εμφανιστούν στην κεντρική σελίδα αναγράφονται στον Πίνακα 12.

Καταστάσεις σφάλματος και κατάστασης που εμφανίζονται στην κεντρική σελίδα	
Αναγνωριστικό	Περιγραφή
GO	Ηλεκτροκίνητη αντλία ενεργή
SB	Ηλεκτροκίνητη αντλία ανενεργή
BL	Εμπλοκή λόγω έλλειψης νερού
LP	Εμπλοκή λόγω χαμηλής τάσης τροφοδοσίας
HP	Εμπλοκή λόγω υψηλής εσωτερικής τάσης τροφοδοσίας
EC	Εμπλοκή λόγω λανθασμένης ρύθμισης του ονομαστικού ρεύματος
OC	Εμπλοκή λόγω επιρεύματος στο μοτέρ της ηλεκτροκίνητης αντλίας
OF	Εμπλοκή λόγω επιρεύματος στα τερματικά εξόδου
SC	Εμπλοκή λόγω βραχυκυκλώματος στις φάσεις εξόδου
OT	Εμπλοκή λόγω υπερθέρμανσης στα τερματικά εξόδου
OB	Εμπλοκή λόγω υπερθέρμανσης του τυπωμένου κυκλώματος
BP	Εμπλοκή λόγω βλάβης του αισθητήρα πίεσης
NC	Αντλία μη συνδεδεμένη
F1	Κατάσταση / συναγερμός Λειτουργίας φλοτέρ
F3	Κατάσταση / συναγερμός Λειτουργίας απενεργοποίησης του συστήματος
F4	Κατάσταση / συναγερμός Λειτουργίας σήματος χαμηλής πίεσης
P1	Κατάσταση λειτουργίας με εφεδρική πίεση 1
P2	Κατάσταση λειτουργίας με εφεδρική πίεση 2
P3	Κατάσταση λειτουργίας με εφεδρική πίεση 3
P4	Κατάσταση λειτουργίας με εφεδρική πίεση 4
Εικονίδιο επικ. με νούμερο	Κατάσταση λειτουργίας με επικοινωνία πολλαπλών με ένδειξη της διεύθυνσης
Εικονίδιο επικ. με E	Κατάσταση σφάλματος της επικοινωνίας στο σύστημα πολλαπλών inverter
E0...E16	Εσωτερικό σφάλμα 0..0,16
EE	Εγγραφή και ανάγνωση των ρυθμίσεων του εργοστασίου στην EEprom.
WARN. Χαμηλή τάση	Προειδοποίηση για απουσία της τάσης τροφοδοσίας

Πίνακας 12: Μηνύματα κατάστασης σφάλματος στην αρχική σελίδα

Οι άλλες σελίδες των μενού διαφέρουν με τις συσχετιζόμενες λειτουργίες και περιγράφονται παρακάτω ανά τυπολογία ένδειξης ή ρύθμιση. Εφόσον εισέλθετε σε οποιοδήποτε μενού, το κάτω μέρος της σελίδας εμφανίζεται πάντοτε μια σύνθεση των βασικών παραμέτρων λειτουργίας (κατάσταση λειτουργίας ή τυχόν σφάλματος, συχνότητα και πίεση).

Αυτό επιτρέπει τη συνεχή επαφή με τις θεμελιώδεις παραμέτρους του μηχανήματος.



Σχήμα 15: Εμφάνιση μιας παραμέτρου του μενού

Ενδείξεις στην μπάρα κατάστασης στο κάτω μέρος κάθε σελίδας	
Αναγνωριστικό	Περιγραφή
GO	Ηλεκτροκίνητη αντλία ενεργή
SB	Ηλεκτροκίνητη αντλία ανενεργή
FAULT	Παρουσία σφάλματος που εμποδίζει την οδήγηση της ηλεκτροκίνητης αντλίας

Πίνακας 13: Ενδείξεις στην μπάρα κατάστασης

Στις σελίδες που παρουσιάζουν παραμέτρους μπορούν να εμφανιστούν: αριθμητικές τιμές και μονάδες μέτρησης του τρέχοντος λήμματος, τιμές άλλων παραμέτρων που συνδέονται με τη ρύθμιση του τρέχοντος λήμματος, γραφική μπάρα, λίστες, δείτε το Σχήμα 15.

3.4 Εμπλοκή εισαγωγής παραμέτρων μέσω Password

Το inverter διαθέτει ένα σύστημα προστασίας μέσω password. Εάν ορίσετε password, οι παράμετροι του inverter θα είναι προσβάσιμες και ορατές, αλλά δεν θα είναι δυνατή η τροποποίησή τους.

Το σύστημα διαχείρισης του password βρίσκεται στο μενού «τεχνική βοήθεια» και η διαχείριση γίνεται μέσω της παραμέτρου PW, δείτε παράγραφο 6.6.16.

4 ΣΥΣΤΗΜΑ MULTI INVERTER

4.1 Εισαγωγή στα συστήματα multi inverter

Με τον όρο multi inverter νοείται ένα συγκρότημα άντλησης που αποτελείται από ένα σύνολο αντλιών των οποίων οι έξοδοι συρρέουν σε έναν κοινό συλλέκτη. Κάθε αντλία του συγκροτήματος συνδέεται με το inverter της και τα inverter επικοινωνούν μεταξύ τους μέσω της αντίστοιχης σύνδεσης (Link).

Ο μέγιστος αριθμός στοιχείων αντλίας-inverter που μπορούν να σχηματίσουν ένα συγκρότημα είναι 8.

Ένα σύστημα πολλαπλών inverter χρησιμοποιείται κυρίως για:

- Αύξηση της υδραυλικής απόδοσης συγκριτικά με ένα μόνο inverter
- Διασφάλιση της συνεχούς λειτουργίας σε περίπτωση βλάβης σε μία αντλία ή ένα inverter
- Διαίρεση της μέγιστης ισχύος

4.2 Δημιουργία εγκατάστασης multi inverter

Οι αντλίες, τα μοτέρ και τα inverter που αποτελούν την εγκατάσταση πρέπει να είναι ίδια μεταξύ τους. Η υδραυλική εγκατάσταση πρέπει να πραγματοποιηθεί με όσο το δυνατόν πιο συμμετρικό τρόπο, για να αποδώσει ένα υδραυλικό φορτίο ομοιόμορφα κατανεμημένο σε όλες τις αντλίες.

Οι αντλίες θα πρέπει να συνδέονται όλες σε έναν μοναδικό συλλέκτη αποστολής και ο αισθητήρας ροής θα πρέπει να τοποθετηθεί στη έξοδο του προκειμένου να διαβάζει τη συνολική ροή ολόκληρου του συγκροτήματος αντλιών. Σε περίπτωση χρήση πολλαπλών αισθητήρων για τη ροή, αυτοί θα πρέπει να εγκατασταθούν στην έξοδο της κάθε αντλίας.

Ο αισθητήρας πίεσης θα πρέπει να συνδεθεί στο συλλέκτη εξόδου. Εάν χρησιμοποιηθούν πολλαπλοί αισθητήρες πίεσης, η εγκατάστασή τους πρέπει να γίνεται πάντοτε πάνω στο συλλέκτη ή σε κάθε περίπτωση σε έναν αγωγό που να επικοινωνεί με αυτόν.



Εάν γίνεται χρήση πολλαπλών αισθητήρων πίεσης, θα πρέπει να δίνεται προσοχή ώστε στον αγωγό που έχουν αναρτηθεί να μην υπάρχουν ανεπίστροφες βαλβίδες ανάμεσα στον ένα αισθητήρα και τον άλλο, διαφορετικά ενδέχεται να γίνεται ανάγνωση διαφορετικών πιέσεων με αποτέλεσμα μια λανθασμένη μέση τιμή και μια ανώμαλη ρύθμιση.



Για τη βέλτιστη λειτουργία του συγκροτήματος πίεση πρέπει να είναι ίσα για κάθε ζεύγος inverter-αντλίας:

- ο τύπος αντλίας και μοτέρ
- οι υδραυλικές συνδέσεις
- η ονομαστική συχνότητα
- η ελάχιστη συχνότητα
- η μέγιστη συχνότητα
- η συχνότητα απενεργοποίησης χωρίς αισθητήρα ροής

4.2.1 Καλώδιο επικοινωνίας (Link)

Τα inverter επικοινωνούν μεταξύ τους και μεταδίδουν τα σήματα ροής και πίεσης (μόνο εάν χρησιμοποιείται λογομετρικός αισθητήρας πίεσης) μέσω του αντίστοιχου καλωδίου σύνδεσης.

Το καλώδιο πρέπει να συνδεθεί σε ένα από τους δύο συνδετήρες (όποιον από τους δύο) που σημειώνονται με την ένδειξη «Link», δείτε Σχήμα 16.

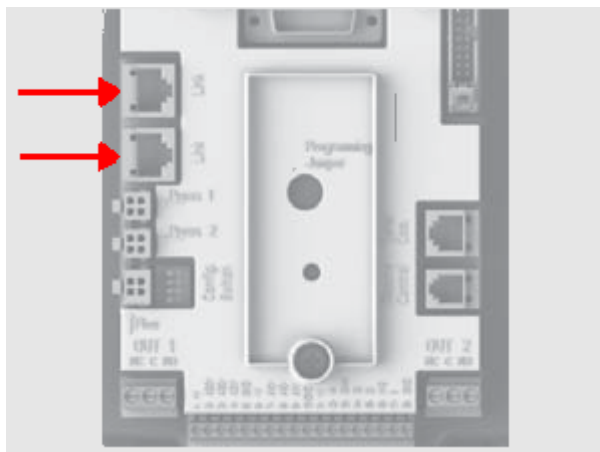

Σχήμα 16: Σύνδεση Link

ΠΡΟΣΟΧΗ: Χρησιμοποιείτε μόνο καλώδια που παρέχονται μαζί με το inverter ή ως αξεσουάρ αυτού (δεν πρόκειται για συνηθισμένο καλώδιο του εμπορίου).

4.2.2 Αισθητήρες

Για να μπορεί να λειτουργήσει ένα συγκρότημα συμπίεσης, απαιτείται τουλάχιστον ένας αισθητήρας πίεσης και προαιρετικά ένας ή περισσότεροι αισθητήρες ροής.

Ως αισθητήρες πίεσης μπορούν να χρησιμοποιηθούν λογομετρικοί αισθητήρες 0-5V και σε αυτή την περίπτωση μπορεί να συνδεθεί ένας ανά inverter, ή αισθητήρες υπό τάση 4-20mA και σε αυτή την περίπτωση μπορεί να συνδεθεί μόνο ένας.



Οι αισθητήρες ροής είναι πάντοτε προαιρετικοί και μπορούν να συνδεθούν από 0 έως ένας ανά inverter.

4.2.2.1 Αισθητήρες ροής

Ο αισθητήρας ροής εισάγεται στο συλλέκτη αποστολής στον οποίο συνδέονται όλες οι αντλίες και η ηλεκτρολογική σύνδεση μπορεί να γίνεται σε οποιοδήποτε από τα inverter.

Οι αισθητήρες ροής μπορούν να συνδεθούν σύμφωνα με δύο τυπολογίες:

- ένας μόνο αισθητήρας
- τόσοι αισθητήρες όσα και τα inverter

Η ρύθμιση γίνεται μέσω της παραμέτρου F1.

Η χρήση πολλαπλών αισθητήρων εξυπηρετεί όταν θέλετε να έχετε τη βεβαιότητα της παροχής της ροής από κάθε επιμέρους αντλία και να εξασφαλίζετε πιο στοχευμένη προστασία για τη λειτουργία χωρίς νερό. Για τη χρήση πολλαπλών αισθητήρων ροής είναι απαραίτητο να ρυθμιστεί η παράμετρος F1 σε πολλαπλούς αισθητήρες και να συνδεθεί κάθε αισθητήρας ροής στο inverter που καθοδηγεί την αντλία στις οποίας την έξοδο βρίσκεται ο αισθητήρας.

4.2.2.2 Συγκροτήματα με αισθητήρα πίεσης μόνο

Μπορούν να δημιουργηθούν συγκροτήματα συμπίεσης χωρίς τη χρήση αισθητήρα ροής. Σε αυτή την περίπτωση πρέπει να ρυθμιστεί η συχνότητα απενεργοποίησης των αντλιών **FZ** όπως περιγράφεται στην 6.5.9.1.



Ακόμη και χωρίς τη χρήση του αισθητήρα ροής, η προστασία κατά της λειτουργίας χωρίς νερό συνεχίζει να λειτουργεί.

4.2.2.3 Sensori di pressione

Ο αισθητήρας ή οι αισθητήρες πίεσης πρέπει να εισαχθούν στο συλλέκτη εισόδου. Οι αισθητήρες πίεσης μπορούν να είναι περισσότεροι από ένας εάν είναι λογομετρικοί (0-5V), και ένας μόνο εάν είναι ρεύματος (4-20mA). Σε περίπτωση πολλαπλών αισθητήρων, η πίεση που εμφανίζεται θα είναι η μέση πίεση όλων των παριστάμενων. Για τη χρήση πολλαπλών λογομετρικών αισθητήρων πίεσης (0-5V) αρκεί να εισάγετε τους συνδετήρες στις αντίστοιχες εισόδους και δεν απαιτείται η ρύθμιση καμίας παραμέτρου. Ο αριθμός λογομετρικών αισθητήρων πίεσης (0-5V) που εγκαθίστανται μπορεί να διαφοροποιηθεί, από έναν έως το μέγιστο αριθμό των υφιστάμενων inverter. Αντίθετα, μπορεί να τοποθετηθεί μόνο ένας αισθητήρας πίεσης 4-20mA, συμβουλευθείτε την παράγραφο 2.2.3.1.

4.2.3 Σύνδεση και ρύθμιση των φωτο-συζευγμένων εισόδων

Οι εισοδοί του inverter είναι φωτο-συζευγμένες, δείτε παρ. 2.2.4 και 6.6.13 αυτό σημαίνει ότι είναι εξασφαλισμένη η γαλβανική μόνωση των εισόδων σε σχέση με το inverter, χρησιμεύουν για την ενεργοποίηση των λειτουργιών φλοτέρ, εφεδρικής πίεσης, απενεργοποίησης συστήματος, χαμηλής πίεσης στην αναρρόφηση. Οι λειτουργίες σηματοδοτούνται αντίστοιχα με τα μηνύματα F1, Paux, F3, F4. Η λειτουργία Paux εάν έχει ενεργοποιηθεί πραγματοποιεί μία συμπίεση της εγκατάστασης στην πίεση που ορίζεται, δείτε παρ. 6.6.13.3. Οι λειτουργίες F1, F3, F4 υλοποιούν για 3 διαφορετικές αιτίες μία απενεργοποίηση της αντλίας, δείτε παρ. 6.6.13.2, 6.6.13.4, 6.6.13.5.

Όταν χρησιμοποιείται ένα σύστημα multi inverter οι εισοδοί πρέπει να χρησιμοποιούνται με τις εξής προϋποθέσεις:

- οι επαφές που υλοποιούν τις εφεδρικές πιέσεις πρέπει να αναφέρονται παράλληλα σε όλα τα inverter, έτσι ώστε σε όλα τα inverter να φτάνει το ίδιο σήμα.
- οι επαφές που υλοποιούν τις λειτουργίες F1, F3, F4 μπορούν να συνδεθούν είτε με ανεξάρτητες επαφές για κάθε inverter, είτε με μία μόνο επαφή που γίνεται παράλληλα σε όλα τα inverter (η λειτουργία ενεργοποιείται μόνο στο inverter στο οποίο φτάνει η εντολή).

Οι παράμετροι ρύθμισης των εισόδων I1, I2, I3, I4 συγκαταλέγονται στις ευαίσθητες ρυθμίσεις, επομένως η ρύθμιση μίας από αυτές σε ένα οποιοδήποτε inverter επιφέρει την αυτόματη ευθυγράμμιση σε όλα τα inverter. Εφόσον η ρύθμιση των εισόδων επιλέγει, εκτός από την επιλογή της λειτουργίας, και τον τύπο της πολικότητας της επαφής, αναγκαστικά η λειτουργία θα συσχετίζεται με τον ίδιο τύπο επαφής σε όλα τα inverter. Για το λόγο που αναφέρεται, όταν χρησιμοποιούνται ανεξάρτητες επαφές για κάθε inverter (πιθανής χρήσης για τις λειτουργίες F1, F3, F4), αυτές θα πρέπει να έχουν όλες την ίδια λογική για τις διάφορες εισόδους με το ίδιο όνομα. Δηλαδή, αναφορικά με μία ίδια είσοδο, είτε χρησιμοποιούνται για όλα τα inverter επαφές συνήθως ανοιχτές ή συνήθως κλειστές.

4.3 Παράμετροι που συνδέονται με τη λειτουργία multi inverter

Οι παράμετροι που εμφανίζονται σε μενού, στην λειτουργία multi inverter, μπορούν να ταξινομηθούν στις εξής τυπολογίες:

- Παράμετροι μόνο ανάγνωσης
- Παράμετροι με τοπική σημασία
- Παράμετροι ρύθμισης συστήματος multi inverter *και με τη σειρά τους διαιρούνται σε*
 - Ευαίσθητες παράμετροι
 - Παράμετροι με προαιρετική ευθυγράμμιση

4.3.1 Παράμετροι ενδιαφέροντος για το multi inverter

4.3.1.1 Παράμετροι με τοπική σημασία

Είναι παράμετροι που μπορούν να είναι διαφορετικές μεταξύ των inverter και σε ορισμένες περιπτώσεις είναι και απαραίτητο να είναι διαφορετικές. Για αυτές τις παραμέτρους δεν είναι απαραίτητο να ευθυγραμμιστεί αυτόματα η διαμόρφωση μεταξύ των διαφόρων inverter. Στην περίπτωση, για παράδειγμα, της χειροκίνητης ανάθεσης των διευθύνσεων, αυτές πρέπει υποχρεωτικά να είναι διαφορετικές μεταξύ τους.

Κατάλογος των παραμέτρων με τοπική σημασία για το inverter:

❖ CT	Αντίθεση
❖ FP	Δοκιμαστική συχνότητα στη χειροκίνητη λειτουργία
❖ RT	Φορά περιστροφής
❖ AD	Διεύθυνση
❖ IC	Εφεδρική διαμόρφωση
❖ RF	Αποκατάσταση βλαβών και προειδοποιήσεων

4.3.1.2 Ευαίσθητες παράμετροι

Είναι οι παράμετροι που πρέπει απαραίτητα να είναι ευθυγραμμισμένες σε όλη την αλυσίδα, για λόγους ομοιομορφίας.

Κατάλογος ευαίσθητων παραμέτρων:

- SP Πίεση του setpoint
- P1 Εφεδρική πίεση εισόδου 1
- P2 Εφεδρική πίεση εισόδου 2
- P3 Εφεδρική πίεση εισόδου 3
- P4 Εφεδρική πίεση εισόδου 4
- FN Ονομαστική συχνότητα
- RP Μείωση πίεσης για επανεκκίνηση
- FI Αισθητήρας ροής
- FK K-factor
- FD Διάμετρος αγωγού
- FZ Συχνότητα με μηδενική ροή
- FT Όριο ελάχιστης ροής
- MP Ελάχιστη πίεση απενεργοποίησης λόγω έλλειψης νερού
- ET Χρόνος αλλαγής
- AC Επιτάχυνση
- NA Αριθμός ενεργών inverter
- NC Αριθμός σύγχρονων inverter
- CF Φέρουσα συχνότητα
- TB Χρόνος λειτουργίας χωρίς νερό
- T1 Χρόνος απενεργοποίησης μετά την ένδειξη χαμηλής πίεσης
- T2 Χρόνος απενεργοποίησης
- GI Ολοκληρωμένη απόδοση
- GP Αναλογική απόδοση
- FL Ελάχιστη συχνότητα
- I1 Ρύθμιση εισόδου 1
- I2 Ρύθμιση εισόδου 2
- I3 Ρύθμιση εισόδου 3
- I4 Ρύθμιση εισόδου 4
- OD Τύπος εγκατάστασης
- PR Αισθητήρας πίεσης
- PW Ρύθμιση Password

4.3.1.2.1 Αυτόματη ευθυγράμμιση των ευαίσθητων παραμέτρων

Όταν εντοπίζεται ένα σύστημα πολλαπλών inverter, γίνεται ένας έλεγχος αναφορικά με την αντιστοιχία των παραμέτρων που έχουν ρυθμιστεί. Εάν οι ευαίσθητες παράμετροι δεν είναι ευθυγραμμισμένες σε όλα τα inverter, στην οθόνη κάθε inverter εμφανίζεται ένα μήνυμα που σας ρωτάει εάν επιθυμείτε να μεταδώσετε σε όλα το σύστημα τη διαμόρφωση του συγκεκριμένου inverter. Εάν δεχθείτε, οι ευαίσθητες παράμετροι του inverter στο οποίο απαντήσατε κατανέμονται σε όλα τα inverter της αλυσίδας.

Σε περίπτωση που υπάρχουν ασύμβατες διαμορφώσεις με το σύστημα, από τα inverter αυτά δεν επιτρέπεται η μετάδοση της διαμόρφωσης.

Κατά την κανονική λειτουργία, η τροποποίησης μιας ευαίσθητης παραμέτρου σε ένα inverter επιφέρει την αυτόματη ευθυγράμμιση της παραμέτρου σε όλα τα άλλα inverter δίχως να ζητηθεί επιβεβαίωση.



Η αυτόματη ευθυγράμμιση των ευαίσθητων παραμέτρων δεν έχει καμία επίπτωση σε όλους τους άλλους τύπους παραμέτρων.

Στην ιδιαίτερη περίπτωση της εισαγωγής στην αλυσίδα ενός inverter με εργοστασιακές ρυθμίσεις (περίπτωση inverter που αντικαθιστά έναν υφιστάμενο ή ενός inverter που εξέρχεται από αποκατάσταση των εργοστασιακών ρυθμίσεων), εάν οι υφιστάμενες ρυθμίσεις εκτός των εργοστασιακών ρυθμίσεων είναι συμβατές, το inverter με εργοστασιακή διαμόρφωση λαμβάνει αυτόματα τις ευαίσθητες παραμέτρους της αλυσίδας.

4.3.1.3 Παράμετροι με προαιρετική ευθυγράμμιση

Είναι παράμετροι οι οποίες μπορούν και να μην ευθυγραμμιστούν μεταξύ των διαφορετικών inverter. Με κάθε τροποποίηση των παραμέτρων αυτών, που γίνονται πιέζοντας SET ή MODE, γίνεται ερώτηση για το εάν θα μεταδοθεί η τροποποίηση σε ολόκληρη την αλυσίδα επικοινωνίας. Με αυτό τον τρόπο εάν η αλυσίδα είναι ίδια σε όλα της τα στοιχεία, αποφεύγεται η ανάγκη ρύθμισης των ίδιων στοιχείων σε όλα τα inverter.

Κατάλογος παραμέτρων με προαιρετική ευθυγράμμιση:

- LA Γλώσσα
- RC Ονομαστικό ρεύμα
- MS Σύστημα μέτρησης
- FS Μέγιστη συχνότητα
- SO Παράγοντας ελαχ. ορίου λειτουργίας χωρίς νερό
- AE Αντιμπλοκάρισμα
- O1 Λειτουργία εξόδου 1
- O2 Λειτουργία εξόδου 2

4.4 Πρώτη εκκίνηση συστήματος multi-inverter

Εκτελέστε τις ηλεκτρολογικές και υδραυλικές συνδέσεις όλου του συστήματος όπως περιγράφεται στην παρ. 2.2 και στην παρ. 4.2.

Ενεργοποιήστε ένα inverter κάθε φορά και διαμορφώστε τις παραμέτρους όπως περιγράφεται στο κεφ. 5 φροντίζοντας πριν ενεργοποιήσετε ένα inverter όλα τα άλλα να είναι εντελώς ανενεργά.

Εφόσον διαμορφωθούν όλα τα επιμέρους inverter, μπορείτε να τα ενεργοποιήσετε όλα ταυτόχρονα.

4.5 Ρύθμιση multi-inverter

Όταν ενεργοποιείται ένα σύστημα πολλαπλών inverter, γίνεται αυτόματα μία ανάθεση των διευθύνσεων και μέσω ενός αλγόριθμου ονομάζεται ένα inverter ως επικεφαλής της ρύθμισης. Ο επικεφαλής αποφασίζει τη συχνότητα και τη σειρά εκκίνησης κάθε inverter που ανήκει στην αλυσίδα.

Ο τρόπος ρύθμισης είναι σειριακός (τα inverter ξεκινούν ένα-ένα). Όταν υφίστανται οι συνθήκες εκκίνησης, ξεκινά το πρώτο inverter, όταν αυτό φτάσει στη μέγιστη συχνότητά του ξεκινά το επόμενο, και ούτω καθεξής για όλα τα υπόλοιπα. Η σειρά εκκίνησης δεν είναι απαραίτητα αύξουσα ανάλογα με τη διεύθυνση του μηχανήματος, αλλά εξαρτάται από τις ώρες εργασίας που έχουν πραγματοποιηθεί, δείτε ET: Χρόνος εναλλαγής, παρ. 6.6.9.

Όταν χρησιμοποιείται η ελάχιστη συχνότητα FL, και λειτουργεί μόνο ένα inverter, ενδέχεται να παραχθούν υπερπίεσεις. Η υπερπίεση ανάλογα με την περίπτωση μπορεί να είναι αναπόφευκτη και μπορεί να εμφανιστεί στην ελάχιστη συχνότητα όταν η ελάχιστη συχνότητα σε σχέση με το υδραυλικό φορτίο δημιουργεί πίεση ανώτερη από την επιθυμητή. Στα multi inverter αυτό το πρόβλημα περιορίζεται στην πρώτη αντλία που ξεκινά, διότι για τις επόμενες η λειτουργία έχει ως εξής: όταν η προηγούμενη αντλία έχει φτάσει στη μέγιστη συχνότητα, ενεργοποιείται η επόμενη στην ελάχιστη συχνότητα, και ρυθμίζεται η συχνότητα της αντλίας στη μέγιστη συχνότητα. Μειώνοντας τη συχνότητα της αντλίας που βρίσκεται στο μέγιστο (έως προφανώς το όριο της ελάχιστης συχνότητάς της) επιτυγχάνεται μία διασταύρωση εισαγωγής των αντλιών, η οποία τηρεί την ελάχιστη συχνότητα χωρίς να παράγει υπερπίεση.

4.5.1 Ανάθεση της σειράς εκκίνησης

Σε κάθε εκκίνηση του συστήματος ανατίθεται σε κάθε inverter μία σειρά εκκίνησης. Με βάση αυτήν παράγονται οι διαδοχικές εκκινήσεις των inverter.

Η σειρά εκκίνησης τροποποιείται στη διάρκεια της χρήσης ανάλογα με τις απαιτήσεις, από τους δύο παρακάτω αλγόριθμους:

- Επίτευξη του μέγιστου χρόνου εργασίας
- Επίτευξη του μέγιστου χρόνου αδράνειας

4.5.1.1 Μέγιστος χρόνος εργασίας

Με βάση την παράμετρο ET (μέγιστος χρόνος εργασίας), κάθε inverter έχει ένα μετρητή χρόνου εργασίας, και με βάση αυτό ενημερώνεται η σειρά επανεκκίνησης σύμφωνα με τον παρακάτω αλγόριθμο:

- εάν έχει υπάρξει υπέρβαση τουλάχιστον του μισού της τιμής του ET, ενεργοποιείται η ανταλλαγή προτεραιότητας με την πρώτη απενεργοποίηση του inverter (εναλλαγή στο standby).
- εάν επιτευχθεί η τιμή του ET χωρίς καμία διακοπή, απενεργοποιείται άνευ όρων το inverter και τίθεται σε ελάχιστη προτεραιότητα επανεκκίνησης (εναλλαγή κατά τη λειτουργία).



Εάν η παράμετρος ET (μέγιστος χρόνος εργασίας) έχει ρυθμιστεί σε 0, γίνεται εναλλαγή σε κάθε επανεκκίνηση.

Δείτε ET: Χρόνος εναλλαγής, παρ. 6.6.9.

4.5.1.2 Επίτευξη του μέγιστου χρόνου αδράνειας

Το σύστημα multi inverter διαθέτει έναν αλγόριθμο κατά της στασιμότητας που έχει σκοπό να διατηρεί σε τέλεια αποτελεσματικότητα της αντλίας και να διατηρεί την ακεραιότητα του αντλούμενου υγρού. Λειτουργεί επιτρέποντας μια περιτροπή στη σειρά άντλησης προκειμένου να υπάρχει σε όλες τις αντλίες τουλάχιστον ένα λεπτό ροής κάθε 23 ώρες. Αυτό συμβαίνει όποια και εάν είναι η διαμόρφωση του inverter (enable ή εφεδρεία). Η εναλλαγή προτεραιότητας προβλέπει ότι το inverter που είναι ανενεργό για 23 ώρες παίρνει πρώτη προτεραιότητα στη σειρά εκκίνησης. Αυτό σημαίνει ότι μόλις καταστεί απαραίτητη η εξασφάλιση ροής, είναι το πρώτο που ενεργοποιείται. Τα inverter που έχουν διαμορφωθεί ως εφεδρεία έως προτεραιότητα έναντι των άλλων. Ο αλγόριθμος τερματίζει τη δράση του όταν το inverter έχει παρέχει τουλάχιστον ένα λεπτό ροής. Όταν ολοκληρωθεί η παρέμβαση της αποτροπής στασιμότητας, εάν το inverter έχει διαμορφωθεί ως εφεδρεία, μπαίνει ξανά σε ελάχιστη προτεραιότητα προκειμένου να προστατευθεί από τη φθορά.

4.5.2 Εφεδρείες και αριθμός inverter που συμμετέχουν στην άντληση

Το σύστημα πολλαπλών inverter διαβάζει πόσα στοιχεία είναι συνδεδεμένα σε επικοινωνία και ονομάζει αυτό τον αριθμό N.

Έπειτα, με βάση τις παραμέτρους NA και NC αποφασίζει πόσα και ποια inverter πρέπει να εργάζονται σε μια συγκεκριμένη στιγμή.

Το NA αντιπροσωπεύει τον αριθμό των inverter που συμμετέχουν στην άντληση. Το NC αντιπροσωπεύει το μέγιστο αριθμό inverter που μπορούν να εργαστούν ταυτόχρονα.

Εάν σε μια αλυσίδα υπάρχουν NA inverter ενεργά και NC inverter σύγχρονα με το NC μικρότερο από το NA, σημαίνει ότι το μέγιστο θα ξεκινήσουν ταυτόχρονα NC inverter και ότι αυτά τα inverter θα εναλλάσσονται μεταξύ NA στοιχείων. Εάν ένα inverter είναι διαμορφωμένο ως προτίμηση εφεδρείας, θα τοποθετηθεί ως τελευταίο ως σειρά εκκίνησης, έτσι εάν, για παράδειγμα έχουμε 3 inverter και ένα από αυτά έχει διαμορφωθεί ως εφεδρεία, η εφεδρεία θα ξεκινήσει ως τρίτο στοιχείο, ενώ εάν ρυθμιστεί ως NA=2 η εφεδρεία δεν θα ξεκινήσει εάν τουλάχιστον ένα από τα δύο ενεργά δεν παρουσιάσει βλάβη.

Δείτε επίσης την επεξήγηση των παραμέτρων

NA: Inverter ενεργά παρ. 6.6.8.1,

NC: Inverter σύγχρονα παρ. 6.6.8.2,

IC: Διαμόρφωση της εφεδρείας 6.6.8.3.

5 ΕΝΕΡΓΟΠΟΙΗΣΗ ΚΑΙ ΘΕΣΗ ΣΕ ΛΕΙΤΟΥΡΓΙΑ

5.1 Εργασίες για την πρώτη ενεργοποίηση

Εφόσον πραγματοποιηθούν σωστά οι εργασίες εγκατάστασης της υδραυλικής και ηλεκτρολογικής εγκατάστασης, δείτε κεφ. 2 ΕΓΚΑΤΑΣΤΑΣΗ, και έχετε διαβάσει ολόκληρο το εγχειρίδιο, μπορεί να τροφοδοτηθεί το inverter. Μόνο στην περίπτωση της πρώτης ενεργοποίησης, μετά την αρχική παρουσίαση εμφανίζεται η κατάσταση σφάλματος «EC» με το μήνυμα που επιβάλλει τη ρύθμιση των απαραίτητων παραμέτρων για την καθοδήγηση της ηλεκτροκίνητης αντλίας και το inverter δεν ξεκινά. Για την απεμπλοκή του μηχανήματος, αρκεί να ρυθμίσετε την τιμή του ρεύματος [A] της ηλεκτροκίνητης αντλίας που χρησιμοποιείται. Εάν πριν από την εκκίνηση της αντλίας η εγκατάσταση απαιτεί ιδιαίτερες ρυθμίσεις διαφορετικές από τις εργοστασιακές (δείτε παρ. 8.2), καλό είναι πρώτα να πραγματοποιηθούν οι απαραίτητες τροποποιήσεις και μετά να ρυθμιστεί το ρεύμα RC. Έτσι θα γίνει εκκίνηση με την κατάλληλη διαμόρφωση. Οι ρυθμίσεις των παραμέτρων μπορούν να γίνουν ανά πάσα στιγμή, μα συστήνεται να ακολουθηθεί αυτή η διαδικασία όταν η εφαρμογή έχει συνθήκες λειτουργίας που προκαταβάλλουν την ακεραιότητα των στοιχείων της ίδιας της εγκατάστασης, π.χ. αντλίας που έχουν όριο στην ελάχιστη συχνότητα ή δεν αντέχουν προκαθορισμένους χρόνους λειτουργίας χωρίς νερό, κτλ.

Τα βήματα που περιγράφονται παρακάτω ισχύουν τόσο σε περίπτωση εγκαταστάσεων με ένα inverter όσο και σε εγκαταστάσεις πολλαπλών inverter. Για εγκαταστάσεις πολλαπλών inverter είναι απαραίτητο πρώτα να γίνουν οι απαιτούμενες συνδέσεις των αισθητήρων και των καλωδίων επικοινωνίας και έπειτα να ενεργοποιηθεί ένα inverter τη φορά, πραγματοποιώντας τις εργασίες πρώτης εκκίνησης για κάθε inverter. Εφόσον όλα τα inverter έχουν διαμορφωθεί μπορεί να δοθεί τροφοδοσία σε όλα τα στοιχεία του συστήματος multi inverter.

5.1.1 Ρύθμιση του ονομαστικού ρεύματος

Από τη σελίδα στην οποία εμφανίζεται το μήνυμα EC ή πιο γενικά από το κεντρικό μενού, μεταβείτε στο μενού Εγκαταστάτη πιέζοντας ταυτόχρονα τα πλήκτρα «MODE» και «SET» & «-» μέχρι να εμφανιστεί «RC» στην οθόνη. Σε αυτές τις συνθήκες τα πλήκτρα + και - επιτρέπουν αντίστοιχα την αύξηση και τη μείωση της τιμής της παραμέτρου. Ρυθμίστε το ρεύμα σύμφωνα με τα όσα αναγράφονται στο εγχειρίδιο ή την ετικέτα της ηλεκτροκίνητης αντλίας (π.χ. 8,0 A).

Εφόσον ρυθμιστεί το RC και ενεργοποιηθεί πιέζοντας SET ή MODE, εάν όλα έχουν εγκατασταθεί σωστά, το inverter θα ενεργοποιήσει την αντλία (εκτός εάν παρεμβάλλονται συνθήκες σφάλματος, εμπλοκής ή προστασίας).

ΠΡΟΣΟΧΗ: ΜΟΛΙΣ ΡΥΘΜΙΣΤΕΙ ΤΟ RC, ΤΟ INVERTER ΘΑ ΠΡΟΚΑΛΕΣΕΙ ΤΗΝ ΕΚΚΙΝΗΣΗ ΤΗΣ ΑΝΤΛΙΑΣ.

5.1.2 Ρύθμιση της ονομαστικής συχνότητας

Από το μενού Εγκαταστάτη (εάν έχετε μόλις ρυθμίσει το RC είστε ήδη εκεί, διαφορετικά μεταβείτε εκεί σύμφωνα με την παραπάνω παράγραφο 5.1.1), πιέστε MODE και μετακινήστε το μενού έως το FN. Ρυθμίστε με τα πλήκτρα + - τη συχνότητα σύμφωνα με τα όσα αναγράφονται στο εγχειρίδιο ή την ετικέτα της ηλεκτροκίνητης αντλίας (π.χ. 50 [Hz]).



Η λανθασμένη ρύθμιση των παραμέτρων RC και FN και η ακατάλληλη σύνδεση μπορεί να επιφέρουν τα σφάλματα “OC”, “OF” και στην περίπτωση της λειτουργίας χωρίς αισθητήρα ροής μπορεί να επιφέρουν ψεύτικα σφάλματα “BL”. Η λανθασμένη ρύθμιση των RC και FN μπορεί να προκαλέσει επίσης τη μη παρέμβαση της αμπερομετρικής προστασίας, επιτρέποντας τη δημιουργία φορτίου πάνω από το όριο ασφαλείας του μοτέρ και προκαλώντας βλάβη στο ίδιο το μοτέρ.



Η λανθασμένη διαμόρφωση του ηλεκτροκίνητηρα μορφής αστέρα ή τριγώνου μπορεί να προκαλέσει ζημιά στο μοτέρ.



Η λανθασμένη διαμόρφωση της συχνότητας λειτουργίας της ηλεκτροκίνητης αντλίας μπορεί να προκαλέσει ζημιά στην αντλία.

5.1.3 Ρύθμιση της φοράς περιστροφής

Εφόσον η αντλία ξεκινήσει, είναι απαραίτητο να ελεγχθεί η σωστή φορά περιστροφής (η φορά περιστροφής συνήθως υποδεικνύεται με ένα βέλος στο σώμα της αντλίας). Για την εκκίνηση του μοτέρ και τον έλεγχο της φοράς περιστροφής αρκεί απλά να ανοίξετε μία βρύση.

Από το ίδιο μενού του RC (MODE SET – "μενού εγκαταστάτη») πιέστε MODE και μετακινήστε το μενού έως το RT. Σε αυτές τις συνθήκες τα πλήκτρα + και – επιτρέπουν την αντιστροφή της φοράς περιστροφής του μοτέρ. Η λειτουργία είναι ενεργή και με το μοτέρ σε λειτουργία.

Σε περίπτωση που δεν είναι δυνατόν να αλλάξετε τη φορά περιστροφής του κινητήρα, ακολουθήστε την εξής μέθοδο:

Μέθοδος παρατήρησης της συχνότητας περιστροφής

- Μεταβείτε στην παράμετρο RT όπως περιγράφεται παραπάνω.
- Ανοίξτε μία βρύση και παρατηρώντας τη συχνότητα που εμφανίζεται στη γραμμή κατάστασης στο κάτω μέρος της σελίδα ρυθμίστε τη βρύση προκειμένου να εξασφαλίσετε μία συχνότητα εργασίας μικρότερη από την ονομαστική συχνότητα της αντλίας FN.
- Χωρίς να αλλάξετε τη λήψη, αλλάξτε την παράμετρο RT πιέζοντας + και – και παρατηρήστε ξανά τη συχνότητα FR.
- Η σωστή παράμετρος RT είναι αυτή που, με αμετάβλητη λήψη, απαιτεί χαμηλότερη συχνότητα FR.

5.1.4 Ρύθμιση της πίεσης του setpoint

Από το κεντρικό μενού, κρατήστε πατημένα ταυτόχρονα τα πλήκτρα MODE και SET μέχρι να εμφανιστεί στην οθόνη το "SP". Σε αυτές τις συνθήκες τα πλήκτρα "+" και "-" επιτρέπουν αντίστοιχα την αύξηση και τη μείωση της τιμής της επιθυμητής πίεσης.

Το εύρος ρύθμισης εξαρτάται από τον αισθητήρα που χρησιμοποιείται.

Πιέστε SET για να επιστρέψετε στην αρχική σελίδα.

5.1.5 Εγκατάσταση με αισθητήρα ροής

Από το μενού εγκαταστάτη (το ίδιο που χρησιμοποιήσατε για τη ρύθμιση των RC RT και FN) περιηγηθείτε στις παραμέτρους με το MODE μέχρι να βρείτε το FI.

Για εργασίες με αισθητήρα ροής ρυθμίστε το FI στο 1. Μεταβείτε με το MODE στην επόμενη παράμετρο FD (διάμετρος σωληνώσεων) και ρυθμίστε τη διάμετρο των σωληνώσεων στις οποίες έχει τοποθετηθεί ο αισθητήρας ροής, σε ίντσες. Πιέστε SET για να επιστρέψετε στην αρχική σελίδα.

5.1.6 Εγκατάσταση χωρίς αισθητήρα ροής

Από το μενού εγκαταστάτη (το ίδιο που χρησιμοποιήσατε για τη ρύθμιση των RC RT και FN) περιηγηθείτε στις παραμέτρους με το MODE μέχρι να βρείτε το FI. Για εργασίες χωρίς τον αισθητήρα ροής ρυθμίστε το FI σε 0 (εργοστασιακή ρύθμιση).

Χωρίς τον αισθητήρα ροής διατίθενται 2 τρόποι μέτρησης της ροής, και οι δύο ρυθμίζονται μέσω της παραμέτρου FZ στο μενού εγκαταστάτη.

- Αυτόματος (αυτόματη εκμάθηση): το σύστημα σε αυτονομία εντοπίζει τη ροή και ρυθμίζεται αυτόματα αντίστοιχα. Για να χρησιμοποιήσετε αυτό τον τρόπο λειτουργίας, ρυθμίστε το FZ σε 0.
- Λειτουργία με ελάχιστη συχνότητα: σε αυτή τη λειτουργία ρυθμίζεται η συχνότητα απενεργοποίησης σε μηδενική ροή. Για να χρησιμοποιήσετε αυτό τον τρόπο λειτουργίας μεταβείτε στην παράμετρο FZ, κλείστε αργά την έξοδο (ώστε να μη δημιουργηθούν υπερπίεσεις) και δείτε την τιμή της συχνότητας στην οποία σταθεροποιείται το inverter. Ρυθμίστε την FZ σε αυτή την τιμή συν +2.

Για παράδειγμα, εάν το inverter σταθεροποιείται στα 35Hz, ρυθμίστε το FZ στο 37.



Μια πολύ χαμηλή τιμή FZ μπορεί να προκαλέσει ανεπανόρθωτη ζημιά στις αντλίες. Πράγματι, σε αυτή την περίπτωση το inverter δεν κλείνει ποτέ τις αντλίες.



Μια πολύ υψηλή τιμή FZ μπορεί να προκαλέσει απενεργοποιήσεις της αντλίας ακόμη και όταν υπάρχει ροή.



Η τροποποίηση του Set Point πίεσης απαιτεί την προσαρμογή της τιμής του FZ.



Στις εγκαταστάσεις multi inverter, χωρίς αισθητήρα ροής, η ρύθμιση του FZ με τη λειτουργία ελάχιστης συχνότητας είναι η μόνη επιτρεπτή.



Τα εφεδρικά set point είναι απενεργοποιημένα εάν δεν χρησιμοποιείται ο αισθητήρας ροής (FI=0) και το FZ χρησιμοποιείται με τη λειτουργία ελάχιστης συχνότητας (FZ ≠ 0).

5.1.7 Ρύθμιση άλλων παραμέτρων

Εφόσον πραγματοποιηθεί η πρώτη εκκίνηση, μπορούν να διαφοροποιηθούν οι άλλες προκαθορισμένες παράμετροι σύμφωνα με τις απαιτήσεις της περίπτωση, μεταβαίνοντας στα διάφορα μενού και ακολουθώντας τις οδηγίες για τις επιμέρους παραμέτρους (δείτε κεφάλαιο 6). Οι συνηθέστερες είναι: πίεση επανεκκίνησης, απόδοση της ρύθμιση GI και GP, ελάχιστη συχνότητα FL, χρόνος έλλειψης νερού TB, κτλ.

5.2 Επίλυση συνηθέστερων προβλημάτων πρώτης εγκατάστασης

Ανωμαλία	Πιθανές αιτίες	Λύσεις
Η οθόνη γράφει EC	Το ρεύμα (RC) της αντλίας δεν έχει ρυθμιστεί.	Ρυθμίστε την παράμετρο RC (δείτε παρ. 6.5.1).
Η οθόνη γράφει BL	1) Έλλειψη νερού. 2) Η αντλία δεν έχει γεμίσει. 3) Αισθητήρας ροής αποσυνδεδεμένος. 4) Ρύθμιση πολύ υψηλού setpoint για την αντλία. 5) Αντεστραμμένη φορά περιστροφής. 6) Λανθασμένη ρύθμιση του ρεύματος της αντλίας RC(*). 7) Πολύ χαμηλή μέγιστη συχνότητα(*). 8) Η παράμετρος SO δεν έχει ρυθμιστεί σωστά 9) Η παράμετρος MP ελάχιστη πίεση δεν έχει ρυθμιστεί σωστά	1-2) Γεμίστε την αντλία και ελέγξτε ότι δεν υπάρχει αέρας στη σωλήνωση. Ελέγξτε ότι δεν παρεμποδίζεται η αναρρόφηση ή τα τυχόν φίλτρα. Ελέγξτε ότι η σωλήνωση της αντλίας στο inverter δεν παρουσιάζει ρωγμές ή σοβαρές διαρροές. 3) Ελέγξτε τις συνδέσεις του αισθητήρα ροής. 4) Μειώστε το setpoint και χρησιμοποιήστε αντλία κατάλληλη για τις απαιτήσεις της εγκατάστασης. 5) Ελέγξτε τη φορά περιστροφής (δείτε παρ. 6.5.2). 6) Ρυθμίστε σωστά το ρεύμα της αντλίας RC(*) (δείτε παρ. 6.5.1). 7) Αυξήστε εάν γίνεται την FS ή μειώστε την RC(*) (δείτε παρ. 6.6.6). 8) ρυθμίστε σωστά την τιμή SO (δείτε παρ. 6.5.14) 9) ρυθμίστε σωστά την τιμή MP (δείτε παρ. 6.5.15)
Η οθόνη γράφει BPx	1) Αισθητήρας πίεσης αποσυνδεδεμένος. 2) Αισθητήρας πίεσης σε βλάβη.	1) Ελέγξτε τη σύνδεση του καλωδίου του αισθητήρα πίεσης. Το BP1 αναφέρεται στον αισθητήρα που έχει συνδεθεί στο Press 1, το BP2 στο press2, το BP3 στον αισθητήρα ρεύματος που έχει συνδεθεί στο J5 2) Αντικαταστήστε τον αισθητήρα πίεσης.
Η οθόνη γράφει OF	1) Υπερβολική απορρόφηση. 2) Εμπλοκή αντλίας. 3) Αντλία που απορροφά πολύ ρεύμα στην εκκίνηση.	1) Ελέγξτε τον τύπο σύνδεσης, αστεροειδής ή τρίγωνο. Ελέγξτε ότι ο κινητήρας δεν απορροφά ρεύμα μεγαλύτερο από το μέγιστο επιτρεπτό για το inverter. Ελέγξτε ότι όλες οι φάσεις είναι συνδεδεμένες στο μοτέρ. 2) Ελέγξτε ότι το στροφείο ή ο κινητήρας δεν μπλοκάρονται ή παρεμποδίζονται από ξένα σώματα. Ελέγξτε τη σύνδεση των φάσεων του κινητήρα. 3) Μειώστε την παράμετρο επιτάχυνση AC (δείτε παρ. 6.6.11).
Η οθόνη γράφει OC	1) Ρεύμα αντλίας ρυθμισμένο με λάθος τρόπο (RC). 2) Υπερβολική απορρόφηση. 3) Εμπλοκή αντλίας. 4) Αντεστραμμένη φορά περιστροφής.	1) Ρυθμίστε το RC με το ρεύμα ανάλογα με τον τύπο σύνδεσης, αστεροειδής ή τρίγωνο, που αναφέρεται στην ετικέτα του κινητήρα (δείτε παρ. 6.5.1) 2) Ελέγξτε ότι όλες οι φάσεις είναι συνδεδεμένες στο μοτέρ. 3) Ελέγξτε ότι το στροφείο ή ο κινητήρας δεν μπλοκάρονται ή παρεμποδίζονται από ξένα σώματα. 4) Ελέγξτε τη φορά περιστροφής (δείτε παρ. 6.5.2).
Η οθόνη γράφει LP	1) Χαμηλή τάση τροφοδότησης 2) Υπερβολική πτώση τάσης στη γραμμή	1) Ελέγξτε ότι υπάρχει σωστή τάση στη γραμμή. 2) Ελέγξτε τη διατομή των καλωδίων τροφοδοσίας (δείτε παρ. 2.2.1).
Πίεση ρύθμισης μεγαλύτερη από SP	Ρύθμιση FL πολύ υψηλή.	Μειώστε την ελάχιστη συχνότητα λειτουργίας FL (εάν η ηλεκτροκίνητη αντλία το επιτρέπει).
Η οθόνη γράφει SC	Βραχυκύκλωμα μεταξύ των φάσεων.	Βεβαιωθείτε για την ακεραιότητα του κινητήρα και ελέγξτε τις συνδέσεις σε αυτόν
Η αντλία δεν σταματά ποτέ	Πολύ χαμηλή ρύθμιση ορίου ελάχιστης ροής FT. 2) Ρύθμιση πολύ χαμηλής ελάχιστης συχνότητας απενεργοποίησης FZ(*). 3) Σύντομος χρόνος παρατήρησης(*). 4) Ρύθμιση πίεσης ασταθής(*). 5) Μη συμβατή χρήση(*).	1) Ρυθμίστε υψηλότερο όριο FT 2) Ρυθμίστε υψηλότερο όριο FZ 3) Περιμένετε για την αυτόματη εκμάθηση (*) ή πραγματοποιήστε γρήγορη εκμάθηση (δείτε παρ. 6.5.9.1.1) 4) Διορθώστε GI και GP(*) (δείτε παρ. 6.6.4 και 6.6.5) 5) Ελέγξτε ότι η εγκατάσταση ικανοποιεί τις προϋποθέσεις χρήσης χωρίς αισθητήρα ροής(*) (δείτε παρ. 6.5.9.1). Δοκιμάστε να κάνετε μία επαναφορά MODE SET +- για επανυπολογισμό των συνθηκών χωρίς αισθητήρα ροής.
Η αντλία απενεργοποιείται ακόμη και όταν δεν το θέλετε	1) Σύντομος χρόνος παρατήρησης(*). 2) Ρύθμιση πολύ υψηλής ελάχιστης συχνότητας FL(*). 3) Ρύθμιση πολύ υψηλής ελάχιστης συχνότητας απενεργοποίησης FZ(*).	1) Περιμένετε για την αυτόματη εκμάθηση (*) ή πραγματοποιήστε γρήγορη εκμάθηση (δείτε παρ. 6.5.9.1.1). 2) Ρυθμίστε εάν γίνεται μία πιο χαμηλή FL(*). 3) Ρυθμίστε χαμηλότερο όριο FZ
Το σύστημα multi inverter δεν ξεκινά	Σε ένα ή περισσότερα inverter δεν έχει ρυθμιστεί το ρεύμα RC.	Ελέγξτε τη ρύθμιση του ρεύματος RC σε κάθε inverter.
Η οθόνη γράφει: Πατήστε + για να διαδώσει αυτή τη διαμόρφωση	Ένα ή περισσότερα inverter έχουν ευαίσθητες παραμέτρους που δεν έχουν ευθυγραμμιστεί.	Πιέστε το πλήκτρο + στο inverter το οποίο είστε σίγουροι ότι έχει την πιο πρόσφατη και σωστή διαμόρφωση των παραμέτρων.
Σε ένα σύστημα multi inverter δε μεταδίδονται οι παράμετροι	1) Διαφορετικά Password 2) Παρουσία μη διαδιδόμενων διαμορφώσεων	1) ενεργοποιήστε τα επιμέρους inverter και εισάγετε το ίδιο password σε όλα, ή διαγράψτε το password. Δείτε παρ. 6.6.16 2) Τροποποιήστε τη διαμόρφωση μέχρι να είναι διαδιδόμενη, δεν επιτρέπεται η διάδοση της διαμόρφωσης με FI=0 e FZ=0. Δείτε παρ. 4.2.2.2

(*) Ο αστερίσκος αναφέρεται στις περιπτώσεις χρήσης χωρίς αισθητήρα ροής

Πίνακας 14: Επίλυση προβλημάτων

6 ΕΝΝΟΙΑ ΤΩΝ ΕΠΙΜΕΡΟΥΣ ΠΑΡΑΜΕΤΡΩΝ

6.1 Μενού Χρήστη

Από το κεντρικό μενού πιέζοντας το πλήκτρο MODE (ή χρησιμοποιώντας το μενού επιλογής και πιέζοντας + ή -), έχετε πρόσβαση στο ΜΕΝΟΥ ΧΡΗΣΤΗ. Στο εσωτερικό του μενού, πάλι πιέζοντας το πλήκτρο MODE, εμφανίζονται διαδοχικά τα παρακάτω μεγέθη.

6.1.1 FR: Απεικόνιση της συχνότητας περιστροφής

Τρέχουσα συχνότητα περιστροφής με την οποία γίνεται η καθοδήγηση της ηλεκτροκίνητης αντλίας σε [Hz].

6.1.2 VP: Απεικόνιση της πίεσης

Πίεση της εγκατάστασης μετρούμενη σε [bar] ή [psi] ανάλογα με το σύστημα μέτρησης που χρησιμοποιείται.

6.1.3 C1 : Απεικόνιση του ρεύματος φάσης

Ρεύμα φάσης της ηλεκτροκίνητης αντλίας σε [A].

Κάτω από το σύμβολο του ρεύματος φάσης C1 μπορεί να εμφανιστεί ένα κυκλικό σύμβολο που αναβοσβήνει. Το σύμβολο αυτό υποδηλώνει τον προ-συναγερμό υπέρβασης του μέγιστου επιτρεπτού ρεύματος. Εάν το σύμβολο αναβοσβήνει σε τακτά διαστήματα σημαίνει ότι πρόκειται να παρέμβει η προστασία επιρεύματος στο μοτέρ και πιθανότατα θα ενεργοποιηθεί η προστασία. Σε αυτή την περίπτωση καλό είναι να ελέγξετε τη σωστή ρύθμιση του μέγιστου ρεύματος της αντλίας RC, δείτε παρ. 6.5.1 και τις συνδέσεις στην ηλεκτροκίνητη αντλία.

6.1.4 PO: Απεικόνιση της ισχύος άντλησης

Ισχύς άντλησης στην ηλεκτροκίνητη αντλία σε [kW].

Κάτω από το σύμβολο της μετρούμενης ισχύος PO μπορεί να εμφανιστεί ένα κυκλικό σύμβολο που αναβοσβήνει. Το σύμβολο αυτό υποδηλώνει τον προ-συναγερμό υπέρβασης της μέγιστης επιτρεπτής ισχύος.

6.1.5 SM: Οθόνη συστήματος

Εμφανίζει την κατάσταση του συστήματος όταν έχουμε μια εγκατάσταση πολλαπλών inverter. Εάν δεν υπάρχει επικοινωνία, εμφανίζεται ένα εικονίδιο που απεικονίζει την έλλειψη ή διακοπή επικοινωνίας. Εάν υπάρχουν πολλαπλά inverter συνδεδεμένα μεταξύ τους, εμφανίζεται ένα εικονίδιο για καθένα από αυτά. Το εικονίδιο έχει το σύμβολο μιας αντλίας και κάτω από αυτήν εμφανίζονται χαρακτηριστικές καταστάσεις της αντλίας. Ανάλογα με την κατάσταση λειτουργίας εμφανίζονται όσο αναγράφονται στον Πίνακα 15.

Απεικόνιση του συστήματος		
Κατάσταση	Εικονίδιο	Πληροφορίες κατάστασης κάτω από το εικονίδιο
Inverter σε λειτουργία	Σύμβολο αντλίας που περιστρέφεται	Συχνότητα με τρία ψηφία
Inverter σε standby	Σύμβολο αντλίας στατικό	SB
Inverter σε βλάβη	Σύμβολο αντλίας στατικό	F

Πίνακας 15: Εμφάνιση της οθόνης συστήματος SM

Εάν το inverter είναι διαμορφωμένο ως εφεδρεία το πάνω μέρος του εικονιδίου που αναπαριστά το μοτέρ εμφανίζεται έγχρωμο, η απεικόνιση παραμένει ανάλογη με τον Πίνακα 15, με την εξαίρεση ότι σε περίπτωση ακινησίας του μοτέρ εμφανίζεται F αντί για Sb.

Σε περίπτωση που το RC δεν έχει ρυθμιστεί σε ένα ή περισσότερα inverter, εμφανίζεται ένα A στη θέση των πληροφοριών κατάστασης (κάτω από όλα τα εικονίδια των inverter που παρίστανται), και το σύστημα δεν εκκινεί.



Για εξοικονόμηση χώρου για την απεικόνιση του συστήματος δεν εμφανίζεται το όνομα της παραμέτρου SM, αλλά το μήνυμα «sistema» στο κέντρο κάτω από το όνομα του μενού.

6.1.6 VE: Απεικόνιση της έκδοσης

Έκδοση υλισμικού και λογισμικού με τα οποία είναι εξοπλισμένη η συσκευή.

6.2 Μενού Οθόνης

Από το κεντρικό μενού, πιέζοντας ταυτόχρονα για 2 δευτ. τα πλήκτρα "SET" και "-" (μείον), ή χρησιμοποιώντας το μενού επιλογής πιέζοντας + ή -, έχετε πρόσβαση στο ΜΕΝΟΥ ΟΘΟΝΗΣ.

Στο εσωτερικό του μενού, πάλι πιέζοντας το πλήκτρο MODE, εμφανίζονται διαδοχικά τα παρακάτω μεγέθη.

6.2.1 VF: Απεικόνιση της ροής

Απεικονίζει τη στιγμιαία ροή σε [λίτρα/λεπτό] ή [γαλόνια/λεπτό], ανάλογα με τη μονάδα μέτρησης που έχει ρυθμιστεί. Σε περίπτωση που επιλεγεί η λειτουργία χωρίς αισθητήρα ροής, απεικονίζει μία ροής χωρίς διαστάσεις.

6.2.2 TE: Απεικόνιση της θερμοκρασίας των τερματικών ισχύος

6.2.3 BT: Απεικόνιση της θερμοκρασίας της ηλεκτρονικής πλακέτας

6.2.4 FF: Απεικόνιση ιστορικού βλαβών

Χρονολογική απεικόνιση των βλαβών που έχουν παρουσιαστεί κατά τη λειτουργία του συστήματος.

Κάτω από το σύμβολο FF εμφανίζονται δύο νούμερα x/y τα οποία υποδηλώνουν, το x τη βλάβη που απεικονίζεται και το y το συνολικό αριθμό των βλαβών που υπάρχουν. Στα δεξιά των αριθμών αυτών εμφανίζεται μια ένδειξη του τύπου σφάλματος που απεικονίζεται.

Τα πλήκτρα + και - σας μεταφέρουν στον κατάλογο βλαβών: Πιέζοντας το πλήκτρο - μεταβαίνετε προς τα πίσω στο ιστορικό έως και την παλαιότερη βλάβη που υπάρχει, ενώ πιέζοντας το πλήκτρο + μεταβαίνετε προς τα μπροστά έως και την πιο πρόσφατη βλάβη που υπάρχει.

Οι βλάβες απεικονίζονται σε χρονολογική σειρά από την παλαιότερη χρονικά x=1 έως την πιο πρόσφατη x=y. Ο μέγιστος αριθμός σφαλμάτων που μπορεί να εμφανιστεί είναι 64. Όταν επιτευχθεί ο αριθμός αυτός, αρχίζουν να διαγράφονται τα παλαιότερα.

Αυτό το λήμμα του μενού απεικονίζει τον κατάλογο βλαβών αλλά δεν επιτρέπει το μηδενισμό τους. Ο μηδενισμός μπορεί να γίνει μόνο με την κατάλληλη εντολή από το λήμμα RF του ΜΕΝΟΥ ΤΕΧΝΙΚΗΣ ΒΟΗΘΕΙΑΣ.

Ούτε ο χειροκίνητος μηδενισμός ούτε η απενεργοποίηση της συσκευής, ούτε η επαναφορά των εργοστασιακών ρυθμίσεων δεν διαγράφουν το ιστορικό βλαβών εάν δεν γίνει η παραπάνω περιγραφόμενη διαδικασία.

6.2.5 CT: Αντίθεση οθόνης

Ρυθμίζει την αντίθεση της οθόνης.

6.2.6 LA: Γλώσσα

Απεικόνιση σε μία από τις παρακάτω γλώσσες:

- Ιταλικά
- Αγγλικά
- Γαλλικά
- Γερμανικά
- Ισπανικά
- Ολλανδικά
- Σουηδικά
- Τούρκικα
- Σλοβάκικα
- Ρουμάνικα

6.2.7 HO: Ώρες λειτουργίας

Αναφέρει σε δύο σειρές τις ώρες ενεργοποίησης του inverter και τις ώρες εργασίας της αντλίας.

6.3 Μενού Setpoint

Από το κεντρικό μενού, κρατήστε πατημένα ταυτόχρονα τα πλήκτρα «MODE» και «SET» μέχρι να εμφανιστεί στην οθόνη το “SP” (ή χρησιμοποιήστε το μενού επιλογής πιέζοντας + ή -).

Τα πλήκτρα + και – επιτρέπουν αντίστοιχα την αύξηση και τη μείωση της πίεσης πρεσαρίσματος της εγκατάστασης.

Για έξοδο από το τρέχον μενού και επιστροφή στο βασικό μενού πιέστε SET.

Από αυτό το μενού ρυθμίζεται η πίεση στην οποία προτίθεστε να λειτουργήσετε την εγκατάσταση.

Το εύρος ρύθμισης εξαρτάται από τον αισθητήρα που χρησιμοποιείται (δείτε PR: Αισθητήρας πίεσης παρ. 6.5.7) και διαφοροποιείται σύμφωνα με τον Πίνακα 16. Η πίεση μπορεί να απεικονιστεί σε [bar] ή [psi] ανάλογα με το σύστημα μέτρησης που έχει επιλεγεί.

Πιέσεις ρύθμισης		
Τύπος αισθητήρα που χρησιμοποιείται	Πίεση ρύθμισης [bar]	Πίεση ρύθμισης [psi]
16 bar	1,0 - 15,2	14 - 220
25 bar	1,0 - 23,7	14 - 344
40 bar	1,0 - 38,0	14 - 551

Πίνακας 16: Μέγιστες πιέσεις ρύθμισης

6.3.1 SP: Ρύθμιση της πίεσης του setpoint

Πίεση στην οποία πρεσάρεται η εγκατάσταση εάν δεν είναι ενεργές εφεδρικές λειτουργίες ρύθμισης της πίεσης.

6.3.2 Ρύθμιση των εφεδρικών πιέσεων

Το inverter έχει τη δυνατότητα να διαφοροποιεί την πίεση του set point ανάλογα με την κατάσταση των εισόδων, μπορούν να ρυθμιστούν έως και 4 εφεδρικές πιέσεις, άρα συνολικά 5 διαφορετικά set point. Για τις ηλεκτρολογικές συνδέσεις δείτε την παράγραφο 2.2.4.2, για τις ρυθμίσεις λογισμικού δείτε την παράγραφο 6.6.13.3.



Εάν είναι ενεργοποιημένες ταυτόχρονα πολλαπλές εφεδρικές λειτουργίες πίεσης συσχετισμένες με πολλαπλές εισόδους, το inverter θα εκτελέσει τη μικρότερη πίεση από αυτές που έχουν ενεργοποιηθεί.



Τα εφεδρικά set point είναι απενεργοποιημένα εάν δεν χρησιμοποιείται ο αισθητήρας ροής ($F1=0$) και το FZ χρησιμοποιείται με τη λειτουργία ελάχιστης συχνότητας ($FZ \neq 0$).

6.3.2.1 P1: Ρύθμιση της βοηθητικής πίεσης 1

Πίεση στην οποία πρεσάρεται η εγκατάσταση εάν ενεργοποιηθεί η λειτουργία εφεδρικής πίεσης στην είσοδο 1.

6.3.2.2 P2: Ρύθμιση της βοηθητικής πίεσης 2

Πίεση στην οποία πρεσάρεται η εγκατάσταση εάν ενεργοποιηθεί η λειτουργία εφεδρικής πίεσης στην είσοδο 2.

6.3.2.3 P3: Ρύθμιση της βοηθητικής πίεσης 3

Πίεση στην οποία πρεσάρεται η εγκατάσταση εάν ενεργοποιηθεί η λειτουργία εφεδρικής πίεσης στην είσοδο 3.

6.3.2.4 P4: Ρύθμιση της βοηθητικής πίεσης 4

Πίεση στην οποία πρεσάρεται η εγκατάσταση εάν ενεργοποιηθεί η λειτουργία εφεδρικής πίεσης στην είσοδο 4.



Η πίεση επανεκκίνησης της αντλίας συνδέεται εκτός από την πίεση που έχει ρυθμιστεί (SP, P1, P2, P3, P4) και με το RP.

Το RP εκφράζει τη μείωση πίεσης, σχετικά με το "SP" (ή με κάποια εφεδρική πίεση εάν έχει ενεργοποιηθεί), που προκαλεί την εκκίνηση της αντλίας.

Παράδειγμα: SP = 3,0 [bar], RP = 0,5 [bar], καμία εφεδρική λειτουργία πίεσης ενεργή:

Κατά την κανονική λειτουργία, η εγκατάσταση έχει πίεση 3,0 [bar].

Η επανεκκίνηση της ηλεκτροκίνητης αντλίας γίνεται όταν η πίεση πέσει κάτω από τα 2,5 [bar].



η ρύθμιση πολύ υψηλής πίεσης (SP, P1, P2, P3, P4) συγκριτικά με την απόδοση της αντλίας μπορεί να προκαλέσει ψευδή σφάλματα έλλειψης νερού BL. Σε αυτές τις περιπτώσεις μειώστε την πίεση που έχει ρυθμιστεί ή χρησιμοποιήστε αντλία κατάλληλη για τις απαιτήσεις της εγκατάστασης.

6.4 Μενού Χειροκίνητο

Από το κεντρικό μενού, κρατήστε πατημένα ταυτόχρονα τα πλήκτρα «SET» & «+» & «-» μέχρι να εμφανιστεί στην οθόνη το "FP" (ή χρησιμοποιήστε το μενού επιλογής πιέζοντας + ή -).

Το μενού επιτρέπει την απεικόνιση και τροποποίηση διαφόρων παραμέτρων διαμόρφωσης: το πλήκτρο MODE επιτρέπει τη μετακύληση στις σελίδες του μενού, τα πλήκτρα + και - επιτρέπουν αντίστοιχα την αύξηση και τη μείωση της τιμής της σχετικής παραμέτρου. Για έξοδο από το τρέχον μενού και επιστροφή στο βασικό μενού πιέστε SET.



Στο εσωτερικό της χειροκίνητης λειτουργίας, ανεξάρτητα από την παράμετρο που απεικονίζεται, μπορείτε πάντοτε να εκτελέσετε τις παρακάτω εντολές.

Προσωρινή εκκίνηση της ηλεκτροκίνητης αντλίας

Η ταυτόχρονη πίεση των πλήκτρων MODE και + προκαλεί την εκκίνηση της αντλίας στη συχνότητα FP και η κατάσταση λειτουργία διαρκεί για όσο παραμένουν πιεσμένα τα δυο πλήκτρα.

Όταν η εντολή αντλία ON ή αντλία OFF ενεργοποιηθεί, γίνεται επικοινωνία στην οθόνη.

Εκκίνηση της αντλίας

Η ταυτόχρονη πίεση των πλήκτρων MODE - + για 2 δευτ. προκαλεί την εκκίνηση της αντλίας στη συχνότητα FP. Η κατάσταση λειτουργίας διαρκεί για όσο παραμένει πιεσμένο το πλήκτρο SET. Η διαδοχική πίεση του SET επιφέρει έξοδο από το χειροκίνητο μενού.

Όταν η εντολή αντλία ON ή αντλία OFF ενεργοποιηθεί, γίνεται επικοινωνία στην οθόνη.

Αντιστροφή της φοράς περιστροφής

Πιέζοντας ταυτόχρονα τα πλήκτρα SET - για τουλάχιστον 2 δευτ., η ηλεκτροκίνητη αντλία αλλάζει φορά περιστροφής. Η λειτουργία είναι ενεργή και με το μοτέρ σε λειτουργία.

6.4.1 FP: Ρύθμιση της δοκιμαστικής συχνότητας

Απεικονίζει τη δοκιμαστική συχνότητα σε [Hz] και επιτρέπει τη ρύθμισή της με τα πλήκτρα «+» και «-». Η εργοστασιακή τιμή είναι F_n -20% και μπορεί να ρυθμιστεί μεταξύ 0 και FS.

6.4.2 VP: Απεικόνιση της πίεσης

Πίεση της εγκατάστασης μετρούμενη σε [bar] ή [psi] ανάλογα με το σύστημα μέτρησης που έχει επιλεγεί.

6.4.3 C1 : Απεικόνιση του ρεύματος φάσης

Ρεύμα φάσης της ηλεκτροκίνητης αντλίας σε [A].

Κάτω από το σύμβολο του ρεύματος φάσης C1 μπορεί να εμφανιστεί ένα κυκλικό σύμβολο που αναβοσβήνει. Το σύμβολο αυτό υποδηλώνει τον προ-συναγερμό υπέρβασης του μέγιστου επιτρεπτού ρεύματος. Εάν το σύμβολο αναβοσβήνει σε τακτά διαστήματα σημαίνει ότι πρόκειται να παρέμβει η προστασία επιρεύματος στο μοτέρ και πιθανότατα θα ενεργοποιηθεί η προστασία. Σε αυτή την περίπτωση καλό είναι να ελέγξετε τη σωστή ρύθμιση του μέγιστου ρεύματος της αντλίας RC, δείτε παρ. 6.5.1 και τις συνδέσεις στην ηλεκτροκίνητη αντλία.

6.4.4 PO: Απεικόνιση της ισχύος άντλησης

Ισχύς άντλησης στην ηλεκτροκίνητη αντλία σε [kW].

Κάτω από το σύμβολο της μετρούμενης ισχύος PO μπορεί να εμφανιστεί ένα κυκλικό σύμβολο που αναβοσβήνει. Το σύμβολο αυτό υποδηλώνει τον προ-συναγερμό υπέρβασης της μέγιστης επιτρεπτής ισχύος.

6.4.5 RT: Ρύθμιση της φοράς περιστροφής

Εάν η φορά περιστροφής της ηλεκτροκίνητης αντλίας δεν είναι σωστή, μπορείτε να την αντιστρέψετε αλλάζοντας αυτή την παράμετρο. Στο εσωτερικό αυτού του λήμματος του μενού, πιέζοντας τα πλήκτρα + και - ενεργοποιούνται και απεικονίζονται οι δύο πιθανές καταστάσεις «0» ή «1». Η αλληλουχία των φάσεων προβάλλεται στην οθόνη στη γραμμή σχολίων. Η λειτουργία είναι ενεργή και με το μοτέρ σε λειτουργία.

Σε περίπτωση που δεν είναι δυνατόν να παρατηρήσετε τη φορά περιστροφής του μοτέρ όταν βρίσκεστε σε χειροκίνητη λειτουργία, ακολουθήστε την εξής διαδικασία:

- Ενεργοποιήστε την αντλία σε συχνότητα FP (πιέζοντας MODE και + ή MODE + -)
- Ανοίξτε μία παροχή και παρατηρήστε την πίεση.
- Χωρίς να αλλάξετε το δείγμα, αλλάξτε την παράμετρο RT και παρατηρήστε ξανά την πίεση.
- Η σωστή παράμετρος RT είναι αυτή που δίνει μια υψηλότερη πίεση.

6.4.6 VF: Απεικόνιση της ροής

Εάν επιλεγεί, ο αισθητήρας ροής επιτρέπει την απεικόνιση της ροής στη μονάδα μέτρησης που έχει επιλεγεί. Η μονάδα μέτρησης μπορεί να είναι [l/min] ή [gal/min] δείτε παρ. 6.5.8. Σε περίπτωση λειτουργίας χωρίς αισθητήρα ροής απεικονίζεται το σύμβολο --.

6.5 Μενού Εγκαταστάτη

Από το κεντρικό μενού, κρατήστε πατημένα ταυτόχρονα τα πλήκτρα «MODE» & «SET» & «-» μέχρι να εμφανιστεί στην οθόνη το «RP» (ή χρησιμοποιήστε το μενού επιλογής πιέζοντας + ή -). Το μενού επιτρέπει την απεικόνιση και τροποποίηση διαφόρων παραμέτρων διαμόρφωσης: το πλήκτρο MODE επιτρέπει τη μετακύληση στις σελίδες του μενού, τα πλήκτρα + και - επιτρέπουν αντίστοιχα την αύξηση και τη μείωση της τιμής της σχετικής παραμέτρου. Για έξοδο από το τρέχον μενού και επιστροφή στο βασικό μενού πιέστε SET.

6.5.1 RC: Ρύθμιση ονομαστικού ρεύματος της ηλεκτροκίνητης αντλίας

Για τα μοντέλα με μονοφασική τροφοδοσία πρέπει να οριστεί το ρεύμα που απορροφά ο κινητήρας, εάν τροφοδοτείται, από τριφασική γραμμή μεταφοράς στα 230V. Για τα μοντέλα με τριφασική τροφοδοσία 400V πρέπει να οριστεί το ρεύμα που απορροφά ο κινητήρας εάν τροφοδοτείται από τριφασική γραμμή μεταφοράς στα 400V.

Αν η ρυθμισμένη παράμετρος είναι χαμηλότερη από τη σωστή, κατά τη διάρκεια λειτουργίας θα εμφανιστεί το σφάλμα «OC», μόλις γίνει υπέρβαση του ρυθμισμένου ρεύματος, για κάποιο χρονικό διάστημα.

Αν η ρυθμισμένη παράμετρος είναι υψηλότερη από τη σωστή, θα ενεργοποιηθεί με ακατάλληλο τρόπο η αμπερομετρική προστασία, πέραν από το όριο ασφαλείας του κινητήρα.



Κατά την πρώτη εκκίνηση και την επαναφορά των εργοστασιακών τιμών RC είναι ρυθμισμένη στα 0,0[A] και πρέπει να ρυθμιστεί η σωστή τιμή, διαφορετικά το μηχάνημα δεν εκκινεί και εμφανίζει το μήνυμα σφάλματος EC.

6.5.2 RT: Ρύθμιση της φοράς περιστροφής

Εάν η φορά περιστροφής της ηλεκτροκίνητης αντλίας δεν είναι σωστή, μπορείτε να την αντιστρέψετε αλλάζοντας αυτή την παράμετρο. Στο εσωτερικό αυτού του λήμματος του μενού, πιέζοντας τα πλήκτρα + και – ενεργοποιούνται και απεικονίζονται οι δύο πιθανές καταστάσεις «0» ή «1». Η αλληλουχία των φάσεων προβάλλεται στην οθόνη στη γραμμή σχολίων. Η λειτουργία είναι ενεργή και με το μοτέρ σε λειτουργία.

Σε περίπτωση που δεν είναι δυνατόν να αλλάξετε τη φορά περιστροφής του κινητήρα, ακολουθήστε την εξής διαδικασία:

- Ανοίξτε μία παροχή και παρατηρήστε τη συχνότητα.
- Χωρίς να αλλάξετε το δείγμα, αλλάξτε την παράμετρο RT και παρατηρήστε ξανά τη συχνότητα FR.
- Η σωστή παράμετρος RT είναι αυτή που, με αμετάβλητη λήψη, απαιτεί χαμηλότερη συχνότητα FR.

ΠΡΟΣΟΧΗ: για ορισμένες ηλεκτροκίνητες αντλίες μπορεί να παρατηρηθεί ότι η συχνότητα δεν αλλάζει πολύ στις δύο περιπτώσεις και έτσι είναι δύσκολο να καταλάβετε ποια είναι η σωστή φορά περιστροφής. Σε αυτές τις περιπτώσεις μπορείτε να επαναλάβετε τη δοκιμή που περιγράφεται παραπάνω αλλά αντί να παρατηρήσετε τη συχνότητα, να δοκιμάσετε να παρατηρήσετε το ρεύμα φάσης που απορροφάται (παράμετρος C1 στο μενού χρήστη). Η σωστή παράμετρος RT είναι αυτή που, με αμετάβλητη λήψη, απαιτεί χαμηλότερο ρεύμα φάσης C1.

6.5.3 FN: Ρύθμιση της ονομαστικής συχνότητας

Η παράμετρος αυτή καθορίζει την ονομαστική συχνότητα της ηλεκτροκίνητης αντλίας και μπορεί να ρυθμιστεί από ελάχιστο 50 [Hz] σε μέγιστο 200 [Hz].

Πιέζοντας τα πλήκτρα «+» ή «-» επιλέγεται η επιθυμητή συχνότητα, ξεκινώντας από τα 50 [Hz].

Καθώς οι τιμές 50 και 60 [Hz] είναι οι συνηθέστερες, προτιμούνται στην επιλογή: ρυθμίζοντας οποιαδήποτε τιμή συχνότητα, όταν φτάνει στα 50 ή 60 [Hz], σταματά η αυξομείωση. Για την τροποποίηση της συχνότητας από μία από τις δύο αυτές τιμές, θα πρέπει να αφήσετε κάθε πλήκτρο και να πιέσετε το πλήκτρο «+» ή «-» για τουλάχιστον 3 δευτερόλεπτα.



Κατά την πρώτη εκκίνηση και την αποκατάσταση των εργοστασιακών τιμών, το FN ρυθμίζεται στα 50 [Hz] και πρέπει να ρυθμιστεί με τη σωστή τιμή που αναγράφεται στην αντλία.

Κάθε τροποποίηση της FN ερμηνεύεται σαν μια αλλαγή του συστήματος και κατά συνέπεια οι παράμετροι FS, FL και FP τροποποιούνται αυτόματα σύμφωνα με την FN που έχει ρυθμιστεί. Με κάθε τροποποίηση της FN, ελέγξτε ότι οι FS, FL και FP δεν έχουν υποστεί ακούσια τροποποίηση.

6.5.4 OD: Τυπολογία εγκατάστασης

Πιθανές τιμές 1 και 2 σχετικά με άκαμπτη εγκατάσταση και ελαστική εγκατάσταση.

Το inverter βγαίνει από το εργοστάσιο ρυθμισμένο στον τρόπο 1, που είναι κατάλληλος για τις περισσότερες εγκαταστάσεις. Σε περίπτωση διακυμάνσεων πίεσης που δεν μπορούν να σταθεροποιηθούν μέσω των παραμέτρων GI και GP, μεταβείτε στον τρόπο λειτουργίας 2.

ΣΗΜΑΝΤΙΚΟ: Στις δυο διαμορφώσεις αλλάζουν και οι τιμές των παραμέτρων ρύθμισης **GP** και **GI**. Επιπλέον οι τιμές των GP και GI που έχουν ρυθμιστεί στη λειτουργία 1 περιέχονται σε διαφορετική μνήμη από τις τιμές των GP και GI που έχουν ρυθμιστεί στη λειτουργία 2. Έτσι, για παράδειγμα, η τιμή του GP στη λειτουργία 1, μεταβαίνοντας στη λειτουργία 2 αντικαθίσταται από την τιμή του GP στη λειτουργία 1 αλλά διατηρείται και ανακτάται κατά την επιστροφή στη λειτουργία 1. Η ίδια τιμή όταν προβάλλεται στην οθόνη έχει διαφορετικό βάρος στη μία ή την άλλη λειτουργία, καθώς ο αλγόριθμος ελέγχου είναι διαφορετικός.

6.5.5 **RP: Ρύθμιση της μείωσης πίεσης για επανεκκίνηση**

Εκφράζει τη μείωση πίεσης, συγκριτικά με την τιμή SP που προκαλεί την επανεκκίνηση της αντλίας. Για παράδειγμα, εάν η πίεση setpoint είναι 3,0 [bar] και το RP είναι 0,5 [bar], η επανεκκίνηση γίνεται στα 2,5 [bar].

Συνήθως η τιμή RP μπορεί να ρυθμιστεί από ελάχιστο 0,1 έως μέγιστο 5 [bar]. Σε ιδιαίτερες περιπτώσεις (σε περίπτωση, π.χ. ενός setpoint χαμηλότερου από το ίδιο το RP) μπορεί να περιοριστεί αυτόματα.

Για τη διευκόλυνση του χρήστη, στη σελίδα ρύθμισης του RP εμφανίζεται και κάτω από το σύμβολο RP η πραγματική πίεση επανεκκίνησης, δείτε Σχήμα 17.



Σχήμα 17: Ρύθμιση της πίεσης επανεκκίνησης

6.5.6 **AD: Διαμόρφωση διεύθυνσης**

Έχει νόημα μόνο σε συνδέσεις πολλαπλών inverter. Ρυθμίζει τη διεύθυνση επικοινωνίας που θα ανατεθεί στο inverter. Οι πιθανές τιμές είναι: αυτόματο (default), ή χειροκίνητα ανάθεση διεύθυνσης.

Οι διευθύνσεις που ρυθμίζονται χειροκίνητα μπορούν να έχουν τιμές από 1 έως 8. Η διαμόρφωση των διευθύνσεων πρέπει να είναι ομοιογενής για όλα τα inverter που περιλαμβάνονται στην ομάδα: ή αυτόματη για όλα ή χειροκίνητη για όλα. Δεν επιτρέπεται η ρύθμιση ίδιων διευθύνσεων. Τόσο σε περίπτωση μεικτής ανάθεσης διευθύνσεων (ορισμένες χειροκίνητα και ορισμένες αυτόματα), όσο και σε περίπτωση επανάληψης διευθύνσεων, εμφανίζεται μήνυμα σφάλματος. Η σήμανση του σφάλματος προκύπτει με την απεικόνιση ενός E που αναβοσβήνει στη θέση της διεύθυνσης του μηχανήματος. Εάν η ανάθεση που επιλέγεται είναι αυτόματη, κάθε φορά που ενεργοποιείται το σύστημα ανατίθενται διευθύνσεις που ενδέχεται να είναι διαφορετικές από την προηγούμενη φορά, αλλά αυτό δεν έχει επίπτωση στην ορθή λειτουργία.

6.5.7 **PR: Αισθητήρας πίεσης**

Ρύθμιση του τύπου αισθητήρα πίεσης που χρησιμοποιείται. Η παράμετρος αυτή επιτρέπει την επιλογή ενός αισθητήρα πίεσης αναλογιομετρικού τύπου ή ρεύματος. Για κάθε μία από αυτές τις δύο τυπολογίες αισθητήρα μπορούν να επιλεγούν διαφορετικά σημεία τερματισμού. Επιλέγοντας έναν αισθητήρα αναλογιομετρικού τύπου (default) πρέπει να χρησιμοποιηθεί η είσοδος Press 1 για τη σύνδεσή του. Εάν χρησιμοποιηθεί αισθητήρας ρεύματος 4-20mA πρέπει να χρησιμοποιηθούν οι κατάλληλοι βιδωτοί ακροδέκτες στην πλακέτα ακροδεκτών των εισόδων. (Δείτε Σύνδεση του αισθητήρα πίεσης, παρ. 2.2.3.1)

Ρύθμιση του αισθητήρα πίεσης				
Τιμή PR	Τύπος αισθητήρα	Ένδειξη	Σημείο τερματισμού [bar]	Σημείο τερματισμού [psi]
0	6.6 Λογομετρικός (0-5V)	501 R 16 bar	16	232
1	6.7 Λογομετρικός (0-5V)	501 R 25 bar	25	363
2	6.8 Λογομετρικός (0-5V)	501 R 40 bar	40	580
3	4-20 mA	4/20 mA 16 bar	16	232
4	4-20 mA	4/20 mA 25 bar	25	363
5	4-20 mA	4/20 mA 40 bar	40	580

Πίνακας 17: Ρύθμιση του αισθητήρα πίεσης



Η ρύθμιση του αισθητήρα πίεσης δεν εξαρτάται από την πίεση που επιθυμείτε να επιτύχετε, αλλά από τον αισθητήρα που τοποθετείτε στην εγκατάσταση.

6.5.8 MS: Σύστημα μέτρησης

Ρυθμίζει το σύστημα μονάδας μέτρησης, διεθνές ή αγγλοσαξονικό. Τα μεγέθη που απεικονίζονται φαίνονται στον Πίνακα 18.

Μονάδες μέτρησης που απεικονίζονται		
Μέγεθος	Διεθνής μονάδα μέτρησης	Αγγλοσαξονική μονάδα μέτρησης
Πίεση	bar	psi
Θερμοκρασία	°C	°F
Ροή	l / min	gal / min

Πίνακας 18: Σύστημα μονάδας μέτρησης

6.5.9 FI: Ρύθμιση αισθητήρα ροής

Επιτρέπει τη ρύθμιση της λειτουργίας σύμφωνα με τον Πίνακα 19.

Ρύθμιση του αισθητήρα ροής		
Τιμή	Τύπος χρήσης	Σημειώσεις
0	χωρίς αισθητήρα ροής	εξ ορισμού
1	αισθητήρας ροής μονός συγκεκριμένος (F3.00)	
2	αισθητήρας ροής πολλαπλός συγκεκριμένος (F3.00)	
3	χειροκίνητη ρύθμιση για γενικό αισθητήρα ροής παλμών μονό	
4	χειροκίνητη ρύθμιση για γενικό αισθητήρα ροής παλμών πολλαπλό	

Πίνακας 19: Ρυθμίσεις του αισθητήρα ροής

Σε περίπτωση λειτουργίας multi inverter είναι δυνατό να οριστεί η χρήση πολλαπλών αισθητήρων.

6.5.9.1 Λειτουργία χωρίς αισθητήρα ροής

Επιλέγοντας τη ρύθμιση χωρίς αισθητήρα ροής απενεργοποιούνται αυτόματα οι ρυθμίσεις των FK και FD, καθώς είναι μη απαραίτητες παράμετροι. Το μήνυμα απενεργοποιημένης παραμέτρου κοινοποιείται από ένα εικονίδιο που απεικονίζει ένα λουκέτο.

Μπορείτε να επιλέξετε ανάμεσα σε 2 διαφορετικούς τρόπους λειτουργίας χωρίς αισθητήρα ροής, τροποποιώντας την παράμετρο FZ (δείτε παρ. 6.5.12):

Λειτουργία με ελάχιστη συχνότητα: η λειτουργία αυτή επιτρέπει τη ρύθμιση της συχνότητας (FZ) κάτω από την οποία θεωρείται ότι υπάρχει μηδενική ροή. Σε αυτή τη λειτουργία η ηλεκτροκίνητη αντλία απενεργοποιείται όταν η συχνότητα περιστροφής της πέσει κάτω από FZ για χρόνο ίσο με T2 (δείτε παρ. 6.6.3).

ΣΗΜΑΝΤΙΚΟ: Η λανθασμένη ρύθμιση της FZ προκαλεί τα εξής:

- Εάν η FZ είναι πολύ υψηλή, η ηλεκτροκίνητη αντλία μπορεί να απενεργοποιηθεί ακόμη και όταν υπάρχει ροή, και να ενεργοποιηθεί ξανά όταν η πίεση πέσει κάτω από την πίεση επανεκκίνησης (δείτε 6.5.5). Έτσι, ενδέχεται να παρατηρηθούν επαναλαμβανόμενες ενεργοποιήσεις και απενεργοποιήσεις πολύ κοντά μεταξύ τους.
- Εάν η FZ είναι πολύ χαμηλή, η ηλεκτροκίνητη αντλία ενδέχεται να μην απενεργοποιείται ποτέ, ακόμη και με μηδενική ή πολύ μικρή ροή. Αυτή η κατάσταση μπορεί να προκαλέσει βλάβη στην ηλεκτροκίνητη αντλία λόγω υπερθέρμανσης.



Καθώς η συχνότητα μηδενικής ροής FZ μπορεί να διαφοροποιηθεί με τη διαφοροποίηση του Setpoint, είναι σημαντικό:.

1. Κάθε φορά που τροποποιείται το Setpoint να ελέγχετε ότι η τιμή της FZ που έχει ρυθμιστεί είναι κατάλληλη για το νέο Setpoint.



Τα εφεδρικά set point είναι απενεργοποιημένα εάν δεν χρησιμοποιείται ο αισθητήρας ροής (FI=0) και το FZ χρησιμοποιείται με τη λειτουργία ελάχιστης συχνότητας (FZ ≠ 0).

ΠΡΟΣΟΧΗ: η λειτουργία με ελάχιστη συχνότητα είναι ο μόνος τρόπος λειτουργίας χωρίς αισθητήρα ροής που επιτρέπεται για εγκαταστάσεις multi inverter.

Αυτό-προσαρμοστική λειτουργία: η λειτουργία αυτή περιλαμβάνει έναν ιδιαίτερο και αποτελεσματικό αυτό-προσαρμοστικό αλγόριθμο που επιτρέπει τη λειτουργία χωρίς κανένα πρόβλημα σχεδόν σε κάθε περίπτωση. Ο αλγόριθμος συλλέγει πληροφορίες και ενημερώνει τις παραμέτρους κατά τη λειτουργία. Μέχρι να επιτευχθεί η βέλτιστη λειτουργία, καλό θα ήταν να μη γίνονται σημαντικές περιοδικές εξελίξεις της υδραυλικής εγκατάστασης που να έχουν πολύ διαφορετικά χαρακτηριστικά μεταξύ τους (π.χ. ηλεκτροβαλβίδες που εναλλάσσουν υδραυλικούς τομείς με πολύ διαφορετικά χαρακτηριστικά μεταξύ τους), γιατί ο αλγόριθμος προσαρμόζεται σε έναν από αυτούς και ενδέχεται να μη δώσει τα αναμενόμενα αποτελέσματα όταν γίνει η μετάβαση. Αντίθετα, δεν υπάρχουν προβλήματα εάν η εγκατάσταση παραμείνει με παρόμοια χαρακτηριστικά (μήκος, ελαστικότητα και ελάχιστη επιθυμητή απόδοση).

Με κάθε επανεκκίνηση ή επαναφορά του μηχανήματος οι τιμές αυτόματης εκμάθησης μηδενίζονται, και συνεπώς απαιτείται κάποιος χρόνος για την εκ νέου προσαρμογή.

Ο αλγόριθμος που χρησιμοποιείται μετρά διάφορες ευαίσθητες παραμέτρους και αναλύει την κατάσταση του μηχανήματος για να εντοπίσει την παρουσία και την ταυτότητα της ροής. Για αυτό το λόγο και για να μη υπάρχουν ψευδή σφάλματα, θα πρέπει να γίνει σωστή ρύθμιση των παραμέτρων, ειδικότερα:

- Να βεβαιωθείτε ότι το σύστημα δεν έχει διακυμάνσεις κατά τη ρύθμιση (σε περίπτωση διακυμάνσεων τροποποιήστε τις παραμέτρους GP και GI, παρ. 6.6.4 και 6.6.5).
- Να εκτελέσετε τη σωστή ρύθμιση του ρεύματος RC.
- Να ρυθμίσετε κατάλληλη ελάχιστη ροή FT.
- Να ρυθμίσετε σωστή ελάχιστη συχνότητα FL.
- Να ρυθμίσετε τη σωστή φορά περιστροφής.

ΠΡΟΣΟΧΗ: Η λειτουργία αυτόματης προσαρμογής δεν επιτρέπεται για εγκαταστάσεις multi inverter.

ΣΗΜΑΝΤΙΚΟ: Και στους δύο τρόπους λειτουργίας το σύστημα είναι σε θέση να εντοπίσει την έλλειψη νερού μετρώντας εκτός από τον παράγοντα ισχύος το ρεύμα που απορροφάται από την αντλία και συγκρίνοντάς το με την παράμετρο RC (δείτε 6.5.1). Σε περίπτωση που ρυθμιστεί μέγιστη συχνότητα εργασίας FS που δεν επιτρέπει την απορρόφηση μιας τιμής που προσεγγίζει το ρεύμα πλήρους φορτίου της αντλίας, ενδέχεται να εκδηλωθούν ψευδή σφάλματα έλλειψης νερού BL. Σε αυτές τις περιπτώσεις το πρόβλημα μπορεί να λυθεί ως εξής: Ανοίξτε τις παροχές μέχρι να επιτευχθεί η συχνότητα FS και δείτε σε αυτή τη συχνότητα πόσο απορροφά η αντλία (φαίνεται εύκολα από την παράμετρο C1 ρεύμα φάσης από το μενού Χρήστη), και στη συνέχεια ρυθμίστε την τιμή ρεύματος που διαβάζεται ως RC.

6.5.9.1.1 Γρήγορη μέθοδος αυτόματης εκμάθησης για την αυτό-προσαρμοστική λειτουργία

Ο αλγόριθμος αυτόματης εκμάθησης προσαρμόζεται σε διάφορες εγκαταστάσεις αυτόματα, συλλέγοντας πληροφορίες για τον τύπο εγκατάστασης.

Μπορείτε να επιταχύνετε το χαρακτηρισμό της εγκατάστασης χρησιμοποιώντας τη διαδικασία γρήγορης εκμάθησης:

- 1) Ενεργοποιήστε τη συσκευή ή εάν είναι ήδη ενεργή πιέστε ταυτόχρονα για 2 δευτ. τα MODE SET + - έτσι ώστε να γίνει επαναφορά.
- 2) Μεταβείτε στο μενού εγκαταστάτη (MODE SET -), ρυθμίστε το λήμμα FI στο 0 (κανένας αισθητήρας ροής) και έπειτα, στο ίδιο μενού, μεταβείτε στο λήμμα FT.
- 3) Ανοίξτε μία παροχή και ενεργοποιήστε την αντλία.
- 4) Κλείστε την παροχή πολύ αργά μέχρι να φτάσετε στην ελάχιστη ροή (παροχή κλειστή) και όταν σταθεροποιηθεί σημειώστε τη συχνότητα στην οποία σταματά.
- 5) Περιμένετε 1-2 λεπτά την ανάγνωση της προσομοιούμενης ροής. Θα το καταλάβετε όταν απενεργοποιηθεί το μοτέρ.
- 6) Ανοίξτε μία παροχή έτσι ώστε να επιτευχθεί συχνότητα 2-5 [Hz] επιπλέον συγκριτικά με τη συχνότητα που εντοπίστηκε προηγούμενα και περιμένετε 1-2 λεπτά τη νέα απενεργοποίηση.

ΣΗΜΑΝΤΙΚΟ: Η μέθοδος θα είναι αποτελεσματική μόνο εάν με το αργό κλείσιμο του σημείου 4) παραμείνει η συχνότητα σε μια σταθερή τιμή έως την ανάγνωση της ροής VF. Δεν θα πρέπει να θεωρείται έγκυρη έκβαση εάν κατά το χρόνο που ακολουθεί το κλείσιμο η συχνότητα πέσει στα 0

[Hz]. Σε αυτή την περίπτωση θα πρέπει να επαναλάβετε τις ενέργειες από το σημείο 3, ή μπορείτε να αφήσετε το μηχάνημα να πραγματοποιήσει μόνο του την εκμάθηση στους χρόνους που αναφέρονται παραπάνω.

6.5.9.2 Λειτουργία με ειδικό προκαθορισμένο αισθητήρα ροής

Τα παρακάτω ισχύουν τόσο για μονούς όσο και πολλαπλούς αισθητήρες.

Η χρήση του αισθητήρα ροής επιτρέπει την αποτελεσματική μέτρηση της ροής και τη δυνατότητα λειτουργίας σε ιδιαίτερες εφαρμογές.

Επιλέγοντας μεταξύ των προκαθορισμένων αισθητήρων που διατίθενται, πρέπει να ρυθμιστεί η διάμετρος του αγωγού σε ίντσες από τη σελίδα FD για την ανάγνωση της σωστής ροής (δείτε παρ. 6.5.10).

Επιλέγοντας έναν προκαθορισμένο αισθητήρα απενεργοποιείται αυτόματα η ρύθμιση του FK. Το μήνυμα απενεργοποιημένης παραμέτρου κοινοποιείται από ένα εικονίδιο που απεικονίζει ένα λουκέτο.

6.5.9.3 Λειτουργία με γενικό αισθητήρα ροής

Τα παρακάτω ισχύουν τόσο για μονούς όσο και πολλαπλούς αισθητήρες.

Η χρήση του αισθητήρα ροής επιτρέπει την αποτελεσματική μέτρηση της ροής και τη δυνατότητα λειτουργίας σε ιδιαίτερες εφαρμογές.

Η ρύθμιση αυτή επιτρέπει τη χρήση ενός γενικού αισθητήρα ροής παλμών μέσω της ρύθμισης του k-factor, δηλαδή του παράγοντα μετατροπής παλμών / λίτρο, ανάλογα με τον αισθητήρα και τον αγωγό στον οποίο έχει εγκατασταθεί. Αυτός ο τρόπος λειτουργίας μπορεί να είναι χρήσιμος και στην περίπτωση διαθέτετε έναν αισθητήρα από τους προκαθορισμένους και θέλετε να τον εγκαταστήσετε σε έναν αγωγό του οποίου η διάμετρος δεν υπάρχει μεταξύ αυτών που διατίθενται στη σελίδα FD. Το k-factor μπορεί επίσης να χρησιμοποιηθεί τοποθετώντας έναν προκαθορισμένο αισθητήρα, εφόσον επιθυμείτε να πραγματοποιήσετε ακριβή βαθμονόμηση του αισθητήρα ροής. Προφανώς θα πρέπει να έχετε στη διάθεσή σας έναν ακριβή μετρητή ροής. Η ρύθμιση του k-factor πρέπει να γίνει από τη σελίδα FK (δείτε παρ. 6.5.11).

Επιλέγοντας έναν γενικό αισθητήρα ροής απενεργοποιείται αυτόματα η ρύθμιση του FD. Το μήνυμα απενεργοποιημένης παραμέτρου κοινοποιείται από ένα εικονίδιο που απεικονίζει ένα λουκέτο.

6.5.10 FD: Ρύθμιση διαμέτρου σωλήνα

Διάμετρος, σε ίντσες, του αγωγού στον οποίο είναι εγκατεστημένος ο αισθητήρας ροής. Μπορεί να ρυθμιστεί μόνο εάν έχει επιλεγεί ένας προκαθορισμένος αισθητήρας ροής.

Σε περίπτωση που το FI έχει προγραμματιστεί για τη χειροκίνητη ρύθμιση του αισθητήρα ροής ή έχει επιλεγεί η λειτουργία χωρίς ροή, η παράμετρος FD μπλοκάρεται. Το μήνυμα απενεργοποιημένης παραμέτρου κοινοποιείται από ένα εικονίδιο που απεικονίζει ένα λουκέτο.

Το εύρος ρύθμισης ποικίλλει μεταξύ ½" και 24".

Οι σωλήνες και οι φλάντζες στις οποίες τοποθετείται ο αισθητήρας ροής μπορούν να είναι, εφόσον η διάμετρος παραμένει η ίδια, από διαφορετικά υλικά και διαφορετικής κατασκευής. Έτσι, τα τμήματα μετάβασης μπορούν να είναι ελαφρώς διαφορετικά. Εφόσον στους υπολογισμούς της ροής λαμβάνονται υπόψη μέσες τιμές μετατροπής ώστε να υπάρχει δυνατότητα λειτουργίας με όλες τις τυπολογίες αγωγών, αυτό μπορεί να προκαλέσει ένα ελάχιστο σφάλμα στην ανάγνωση της ροής. Η τιμή που διαβάζεται μπορεί να διαφέρει κατά ένα μικρό ποσοστό, αλλά εάν ο χρήστης χρειάζεται μία ακόμη πιο ακριβή μέτρηση μπορεί να ενεργήσει ως εξής: να εισάγει στις σωληνώσεις έναν αναγνώστη ροής-δείγμα, να ρυθμίσει το FI σύμφωνα με τη χειροκίνητη ρύθμιση, να διαφοροποιήσει το k-factor μέχρι το inverter να φτάσει να έχει την ίδια μέτρηση με το όργανο-δείγμα, δείτε παρ. 6.5.11. Τα ίδια ισχύουν και στην περίπτωση ενός αγωγού με μη τυποποιημένη διατομή. Έτσι: ή εισάγετε την πλησιέστερη διατομή αποδεχόμενοι το σφάλμα, ή μεταβαίνετε στη ρύθμιση του k-factor, ενδεχομένως παίρνοντας στοιχεία από τον Πίνακα 20.



η λανθασμένη ρύθμιση του FD προκαλεί λανθασμένη ανάγνωση της ροής με πιθανά προβλήματα απενεργοποίησης.



Η λανθασμένη επιλογή της διαμέτρου του αγωγού όπου θα συνδεθεί ο αισθητήρας ροής μπορεί να προκαλέσει σφάλματα ανάγνωσης της ροής και ανώμαλες συμπεριφορές του συστήματος.

Παράδειγμα: εάν συνδέσω τον αισθητήρα ροής σε ένα τμήμα σωληνώσεως DN 100 η ελάχιστη ροή που ο αισθητήρας F3.00 μπορεί να διαβάσει είναι 70,7 l/min. Κάτω από αυτή τη ροή το inverter θα απενεργοποιεί τις αντλίες ακόμη και εάν υπάρχει αυξημένη ροή, π.χ. 50l/min.

6.5.11 FK: Ρύθμιση του παράγοντα μετατροπής παλμών / λίτρου

Εκφράζει τον αριθμό παλμών που αφορούν το πέρασμα ενός λίτρου υγρού. Είναι χαρακτηριστικό του αισθητήρα που χρησιμοποιείται και της διατομής του αγωγού στον οποίο έχει τοποθετηθεί.

Εάν υπάρχει γενικός αισθητήρας ροής με παλμική έξοδο, πρέπει να ρυθμιστεί το FK με βάση τα όσα αναφέρονται στο εγχειρίδιο του κατασκευαστή του αισθητήρα.

Σε περίπτωση που το FI έχει ρυθμιστεί για συγκεκριμένο αισθητήρα μεταξύ των προκαθορισμένων ή έχει επιλεγεί η λειτουργία χωρίς ροή, η παράμετρος μπλοκάρεται. Το μήνυμα απενεργοποιημένης παραμέτρου κοινοποιείται από ένα εικονίδιο που απεικονίζει ένα λουκέτο.

Το εύρος ρύθμισης ποικίλλει μεταξύ 0,01 και 320,00 παλμούς/ λίτρο. Η παράμετρος ενεργοποιείται πιέζοντας SET ή MODE. Οι τιμές ροής που προκύπτουν ρυθμίζοντας τη διάμετρο του αγωγού FD ενδέχεται να διαφέρουν ελαφρώς από την πραγματική ροή που μετράται, λόγω του μέσου παράγοντα μετατροπής που χρησιμοποιείται για τους υπολογισμούς όπως εξηγείται στην παρ. 6.5.10, και το FK μπορεί να χρησιμοποιηθεί και με έναν από τους προκαθορισμένους αισθητήρες, τόσο για την εργασία με μη τυποποιημένες διαμέτρους αγωγού, και για την εκτέλεση βαθμονόμησης.

Στον Πίνακα 20 αναγράφεται το k-factor που χρησιμοποιείται από το inverter ανάλογα με τη διάμετρο του αγωγού σε περίπτωση χρήσης του αισθητήρα F3.00.

Πίνακας αντιστοιχίας διαμέτρων και συντελεστή k-factor για αισθητήρα ροής F3.00				
Διάμετρος αγωγού (ίντσες)	Εσωτερική διάμετρος αγωγού DN [mm]	K-factor	Ελάχιστη ροή (l/min)	Μέγιστη ροή l / min
1/2	15	225,0	1,6	85
3/4	20	142,0	2,8	151
1	25	90,0	4,4	236
1 1/4	32	60,7	7,2	386
1 1/2	40	42,5	11,3	603
2	50	24,4	17,7	942
2 1/2	65	15,8	29,8	1592
3	80	11,0	45,2	2412
3 1/2	90	8,0	57,2	3052
4	100	6,1	70,7	3768
5	125	4,0	110,4	5888
6	150	2,60	159,0	8478
8	200	1,45	282,6	15072
10	250	0,89	441,6	23550
12	300	0,60	635,9	33912
14	350	0,43	865,5	46158
16	400	0,32	1130,4	60288
18	450	0,25	1430,7	76302
20	500	0,20	1766,3	94200
24	600	0,14	2543,4	135648

Πίνακας 20: Διάμετροι αγωγών, παράγοντας μετατροπής FK, ελάχιστη και μέγιστη επιτρεπτή ροή

ΠΡΟΣΟΧΗ: Πάντοτε να συμβουλευέστε τις σημειώσεις εγκατάστασης του κατασκευαστή και τη συμβατότητα των ηλεκτρολογικών παραμέτρων του αισθητήρα ροής με αυτές του inverter, καθώς και την ακριβή αντιστοιχία των συνδέσεων. Η λανθασμένη ρύθμιση οδηγεί σε λανθασμένη ανάγνωση της ροής με πιθανά προβλήματα ακούσιας απενεργοποίησης ή συνεχούς λειτουργίας χωρίς διακοπή.

6.5.12 FZ: Ρύθμιση της συχνότητας μηδενικής ροής

Εκφράζει τη συχνότητα κάτω από την οποία θεωρείται ότι υπάρχει μηδενική ροή στην εγκατάσταση.

Μπορεί να ρυθμιστεί μόνο σε περίπτωση που η FI έχει ρυθμιστεί για λειτουργία χωρίς αισθητήρα ροής. Σε περίπτωση που η FI έχει ρυθμιστεί για λειτουργία με αισθητήρα ροής, η παράμετρος FZ μπλοκάρεται. Το μήνυμα απενεργοποιημένης παραμέτρου κοινοποιείται από ένα εικονίδιο που απεικονίζει ένα λουκέτο.

Εάν γίνει ρύθμιση FZ = 0 Hz το inverter θα χρησιμοποιήσει τον αυτο-προσαρμοστικό τρόπο λειτουργίας, σε περίπτωση όμως που γίνει ρύθμιση FZ ≠ 0 Hz θα χρησιμοποιήσει τον τρόπο λειτουργίας με ελάχιστη συχνότητα (δείτε παρ. 6.5.9.1).

6.5.13 FT: Ρύθμιση του ορίου απενεργοποίησης

Ορίζει ένα ελάχιστο όριο ροής κάτω από το οποίο, εάν υπάρχει πίεση, το inverter απενεργοποιεί την ηλεκτροκίνητη αντλία.

Η παράμετρος αυτή χρησιμοποιείται τόσο στη λειτουργία χωρίς αισθητήρα ροής όσο και με αισθητήρα ροής, αλλά οι δύο παράμετροι είναι διαφορετικές, συνεπώς ακόμη και αλλάζοντας τη ρύθμιση του FI η τιμή του FT παραμένει πάντοτε ανάλογη του τύπου λειτουργίας χωρίς να παραγράφονται οι δύο τιμές. Στη λειτουργία με αισθητήρα ροής η παράμετρος FT είναι σε μονάδα μέτρησης (λίτρα/ λεπτό ή γαλόνια/ λεπτό), ενώ χωρίς αισθητήρα ροής είναι ένα μέγεθος χωρίς μονάδα μέτρησης.

Στο εσωτερικό της σελίδας, εκτός από την τιμή της ροής απενεργοποίησης FT που πρέπει να ρυθμιστεί, για ευκολία χρήσης παρέχεται και η ροή που έχει μετρηθεί. Αυτή εμφανίζεται σε ένα σκούρο πλαίσιο κάτω από το όνομα της παραμέτρου FT και επισημαίνεται με τα αρχικά «fl». Σε περίπτωση λειτουργίας χωρίς αισθητήρα ροής, η ελάχιστη ροή «fl» που απεικονίζεται στο πλαίσιο δεν είναι άμεσα διαθέσιμη, αλλά ίσως να χρειαστούν μερικά λεπτά λειτουργίας για τον υπολογισμό της.

ΠΡΟΣΟΧΗ: Ρυθμίζοντας μία πολύ υψηλή τιμή FT ενδέχεται να προκύψουν ακούσιες απενεργοποιήσεις, ενώ μια πολύ χαμηλή τιμή μπορεί να προκαλέσει μία συνεχή λειτουργία χωρίς καμία διακοπή.

6.5.14 SO: Παράγοντας λειτουργίας χωρίς νερό

Ορίζει ένα ελάχιστο όριο του παράγοντα λειτουργίας χωρίς νερό, κάτω από το οποίο προκύπτει έλλειψη νερού. Ο παράγοντας λειτουργίας χωρίς νερό είναι μία παράμετρος χωρίς διαστάσεις που προκύπτει από το συνδυασμό απορροφούμενου ρεύματος και παράγοντα ισχύος της αντλίας. Χάρη σε αυτή την παράμετρο μπορεί να διαπιστωθεί σωστά εάν μία αντλία έχει αέρα στο στροφέιο ή εάν έχει διακοπή η ροή αναρρόφησης. Η παράμετρος αυτή χρησιμοποιείται σε όλες τις εγκαταστάσεις πολλαπλών inverter και σε όλες τις εγκαταστάσεις χωρίς αισθητήρα ροής. Εάν η εργασία γίνεται με ένα μόνο inverter και αισθητήρα ροής, το SO είναι μπλοκαρισμένο και ανενεργό.

Για τη διευκόλυνση της τυχόν ρύθμισης, στο εσωτερικό της σελίδας (εκτός από τον ελάχιστο παράγοντα λειτουργίας χωρίς νερό SO που πρέπει να ρυθμιστεί), εμφανίζεται και ο παράγοντας λειτουργίας χωρίς νερό που μετράται στιγμιαία. Η μετρηθείσα τιμή εμφανίζεται σε ένα σκούρο πλαίσιο κάτω από το όνομα της παραμέτρου SO και επισημαίνεται με τα αρχικά «SOm».

Σε διαμόρφωση multi inverter, SO είναι μία παράμετρος που διαδίδεται στα διάφορα inverter, αλλά δεν είναι μία ευαίσθητη παράμετρος, δηλαδή δεν πρέπει απαραίτητα να είναι ίση σε όλα τα inverter. Όταν εντοπίζεται μια αλλαγή της SO γίνεται ερώτηση εάν θέλετε ή όχι να διαδοθεί η τιμή της σε όλα τα υφιστάμενα inverter.

6.5.15 MP: Ελάχιστη πίεση απενεργοποίησης λόγω έλλειψης νερού

Ρυθμίζει μία ελάχιστη πίεση απενεργοποίησης λόγω έλλειψης νερού. Εάν η πίεση της εγκατάστασης φτάσει σε μια πίεση μικρότερη από MP, δίνεται ειδοποίηση για έλλειψη νερού.

Η παράμετρος αυτή χρησιμοποιείται σε όλες τις εγκαταστάσεις που δεν διαθέτουν αισθητήρα ροής. Εάν η εργασία γίνεται με αισθητήρα ροής, η MP είναι μπλοκαρισμένη και ανενεργή.

Η εργοστασιακή ρύθμιση της MP είναι στα 0,0 bar και μπορεί να ρυθμιστεί έως και 5,0 bar.

Εάν MP=0 (εξ ορισμού), η διαπίστωση της λειτουργίας χωρίς νερό γίνεται από τη ροή ή από τον παράγοντα λειτουργίας χωρίς νερό SO. Εάν η MP είναι άλλη από 0, η έλλειψη νερού διαπιστώνεται όταν η πίεση είναι μικρότερη από MP. Προκειμένου να γίνει συναγερμός έλλειψης νερού, η πίεση πρέπει να πέσει κάτω από την τιμή της MP για χρόνο TB, δείτε παρ. 6.6.1.

Σε διαμόρφωση πολλαπλών inverter, η MP είναι μια ευαίσθητη παράμετρος, συνεπώς πρέπει να είναι πάντοτε ίση σε όλη την αλυσίδα inverter σε επικοινωνία, και όταν τροποποιείται, η αλλαγή διαδίδεται αυτόματα σε όλα τα inverter.

6.6 Μενού Τεχνικής Βοήθειας

Από το κεντρικό μενού, κρατήστε πατημένα ταυτόχρονα τα πλήκτρα «MODE» & «SET» & «+» μέχρι να εμφανιστεί στην οθόνη το «TB» (ή χρησιμοποιήστε το μενού επιλογής πιέζοντας + ή -). Το μενού επιτρέπει την απεικόνιση και τροποποίηση διαφόρων παραμέτρων διαμόρφωσης: το πλήκτρο MODE επιτρέπει τη μετακύλιση στις σελίδες του μενού, τα πλήκτρα + και - επιτρέπουν αντίστοιχα την αύξηση και τη μείωση της τιμής της σχετικής παραμέτρου. Για έξοδο από το τρέχον μενού και επιστροφή στο βασικό μενού πιέστε SET.

6.6.1 TB: Χρόνος εμπλοκής λόγω έλλειψης νερού

Η ρύθμιση του χρόνου εμπλοκής λόγω έλλειψης νερού, δίνει τη δυνατότητα να επιλέξετε το χρόνο (σε δευτερόλεπτα) που χρησιμοποιεί το inverter για να επισημάνει την έλλειψη νερού στην ηλεκτροκίνητη αντλία. Η μετατροπή αυτής της παραμέτρου μπορεί να χρειαστεί, αν είναι γνωστή μια καθυστέρηση μεταξύ της στιγμής που ανάβει η αντλία και της στιγμής που αρχίζει την πραγματική παροχή. Ένα παράδειγμα μπορεί να είναι η περίπτωση μιας εγκατάστασης όπου ο αγωγός αναρρόφησης της ηλεκτροκίνησης αντλίας είναι ιδιαίτερα μακρύς και έχει κάποια μικρή διαρροή. Σε αυτή την περίπτωση μπορεί ο εν λόγω αγωγός να εκκενωθεί, και ακόμη και εάν δεν υπάρχει έλλειψη νερού, και η ηλεκτροκίνητη αντλία να απαιτεί κάποιο χρόνο για να φορτώσει, να αποκτήσει ροή και να δώσει πίεση στην εγκατάσταση.

6.6.2 T1: Χρόνος απενεργοποίησης μετά την ένδειξη χαμηλής πίεσης

Ρυθμίζει το χρόνο απενεργοποίησης του inverter ξεκινώντας από την παραλαβή του σήματος χαμηλής πίεσης (δείτε Ρύθμιση της ανάγνωσης χαμηλής πίεσης παρ. 6.6.13.5). Το σήμα χαμηλής πίεσης μπορεί να παραληφθεί σε κάθε μία από τις 4 εισόδους διαμορφώνοντας κατάλληλα την είσοδο (δείτε Ρύθμιση των εφεδρικών ψηφιακών εισόδων IN1, IN2, IN3, IN4, παρ. 6.6.13).

Το T1 μπορεί να ρυθμιστεί μεταξύ 0 και 12 δευτ. Η εργοστασιακή ρύθμιση είναι 2 δευτ.

6.6.3 T2: Καθυστέρηση απενεργοποίησης

Ρυθμίζει την καθυστέρηση με την οποία πρέπει να απενεργοποιηθεί το inverter από τη στιγμή που θα επιτευχθούν οι προϋποθέσεις απενεργοποίησης: πρεσάρισμα της εγκατάστασης και η ροή είναι μικρότερη από την ελάχιστη ροή.

Το T2 μπορεί να ρυθμιστεί μεταξύ 5 και 120 δευτ. Η εργοστασιακή ρύθμιση είναι 10 δευτ.

6.6.4 GP: Συντελεστής αναλογικής απόδοσης

Ο αναλογικός συντελεστής γενικά πρέπει να αυξάνεται για συστήματα που χαρακτηρίζονται από ελαστικότητα (σωληνώσεις από PVC και με μεγάλο πλάτος) και να μειώνεται σε περίπτωση άκαμπτων εγκαταστάσεων (σωληνώσεις από σίδηρο και στενές).

Για να διατηρείται σταθερή η πίεση στην εγκατάσταση, το inverter πραγματοποιεί έναν έλεγχο τύπου PI στο σφάλμα πίεσης που έχει μετρηθεί. Ανάλογα με το σφάλμα αυτό, το inverter υπολογίζει τη ισχύ που πρέπει να παρασχεθεί στην ηλεκτροκίνητη αντλία. Η εκτέλεση του ελέγχου αυτού εξαρτάται από τις παραμέτρους GP και GI που έχουν ρυθμιστεί. Προκειμένου να ανταποκρίνεται στη συμπεριφορά των διαφόρων τύπων υδραυλικής εγκατάστασης όπου μπορεί να λειτουργεί το σύστημα, το inverter επιτρέπει την επιλογή διαφορετικών παραμέτρων από τις εργοστασιακές. **Οι παράμετροι GP και GI που έχει καθορίσει το εργοστάσιο, είναι άριστες για σχεδόν όλες τις εγκαταστάσεις.** Αν παρουσιαστούν όμως προβλήματα ρύθμισης, μπορείτε να τροποποιήσετε τις παραμέτρους αυτές.

6.6.5 GI: Συντελεστής ολοκληρωμένης απόδοσης

Παρουσία μεγάλων πτώσεων πίεσης κατά την αιφνίδια αύξηση της ροής ή λόγω αργής ανταπόκρισης του συστήματος, αυξήστε την τιμή του GI. Αντίθετα, εάν υπάρχουν διακυμάνσεις της πίεσης γύρω από την τιμή του setpoint, μειώστε την τιμή του GI.



Ένα τυπικό παράδειγμα εγκατάστασης όπου πρέπει να μειωθεί η τιμή του GI είναι αυτό στο το inverter βρίσκεται μακριά από την ηλεκτροκίνητη αντλία. Αυτό οφείλεται στην παρουσία μιας υδραυλικής ελαστικότητας που επηρεάζει τον έλεγχο PI και συνεπώς τη ρύθμιση της πίεσης.

ΣΗΜΑΝΤΙΚΟ: Για να επιτύχετε ικανοποιητικές ρυθμίσεις της πίεσης, γενικά πρέπει να επέμβετε και στο GP και στο GI.

6.6.6 FS: Μέγιστη συχνότητα περιστροφής

Ρυθμίζει τη μέγιστη συχνότητα περιστροφής της αντλίας.

Ρυθμίζει ένα μέγιστο όριο στον αριθμό στροφών και μπορεί να ρυθμιστεί μεταξύ FN και FN -20%.

Το FS επιτρέπει σε κάθε περίπτωση ρύθμισης η ηλεκτροκίνητη αντλία να μην καθοδηγείται ποτέ με συχνότητα ανώτερη από αυτήν που έχει ρυθμιστεί.

Η FS μπορεί να τροποποιηθεί αυτόματα μετά την τροποποίηση της FN, όταν η προαναφερθείσα σχέση δεν επαληθεύεται (π.χ. όταν η τιμή της FS είναι μικρότερη από FN -20%, η FS επανέρχεται στο FN - 20%).

6.6.7 **FL: Ελάχιστη συχνότητα περιστροφής**

Με την FL ρυθμίζεται η ελάχιστη συχνότητα στην οποία μπορεί να λειτουργεί η αντλία. Η ελάχιστη τιμή που μπορεί να λάβει είναι 0 [Hz], η μέγιστη τιμή ανέρχεται σε 80% του F_n : για παράδειγμα, εάν $F_n=50$ [Hz], το FL μπορεί να οριστεί μεταξύ 0 και 40 [Hz].

Η FL μπορεί να τροποποιηθεί αυτόματα μετά την τροποποίηση της F_n , όταν η προαναφερθείσα σχέση δεν επαληθεύεται (π.χ. όταν η τιμή της FL είναι μεγαλύτερη από το 80% της F_n που έχει ρυθμιστεί, η FL επανέρχεται στο 80% της F_n).



Ορίστε μια ελάχιστη συχνότητα σύμφωνα με τις απαιτήσεις του κατασκευαστή της αντλίας.



Το inverter δεν κατευθύνει την αντλία σε συχνότητα μικρότερη από FL. Αυτό σημαίνει ότι εάν η αντλία στη συχνότητα FL παράγει πίεση μεγαλύτερη από το SetPoint, θα υπάρχει υπερπίεση στην εγκατάσταση.

6.6.8 **Ρύθμιση του αριθμού inverter και εφεδρειών**

6.6.8.1 **NA: Ενεργά inverter**

Ρυθμίζει τον αριθμό των inverter που συμμετέχουν στην άντληση.

Μπορεί να λάβει τιμές μεταξύ 1 και τον αριθμό των παριστάμενων inverter (μεγ. 8). Η εργοστασιακή τιμή για το NA είναι N, δηλαδή ο αριθμός των inverter που συμμετέχουν στην αλυσίδα. Αυτό σημαίνει ότι εάν εισαχθούν ή αφαιρεθούν inverter από την αλυσίδα, το NA παίρνει πάντοτε τιμή ίση με τον αριθμό των inverter, ο οποίος διαβάζεται αυτόματα. Ορίζοντας μια τιμή διαφορετική από N, δίνεται στον αριθμό που έχει ρυθμιστεί ο μέγιστος αριθμός inverter που μπορούν να συμμετέχουν στην άντληση.

Αυτή η παράμετρος εξυπηρετεί σε περιπτώσεις όπου υπάρχει ένα όριο στον αριθμό αντλιών που μπορούν ή θέλουμε να παραμείνουν ενεργές, και στην περίπτωση που θέλουμε να διατηρήσουμε ένα ή περισσότερα inverter ως εφεδρικά (δείτε IC: Διαμόρφωση της εφεδρείας παρ. 6.6.8.3 και τα παρακάτω παραδείγματα).

Στην ίδια αυτή σελίδα του μενού εμφανίζονται (χωρίς να μπορούν να τροποποιηθούν) και οι άλλες δύο παράμετροι του συστήματος που συνδέονται με αυτό, δηλαδή N, αριθμός inverter που διαβάζεται αυτόματα από το σύστημα, και NC μέγιστος αριθμός σύγχρονων inverter.

6.6.8.2 **NC: Σύγχρονα inverter**

Ορίζει το μέγιστο αριθμό inverter που μπορούν να εργαστούν ταυτόχρονα.

Μπορεί να πάρει τιμές από 1 έως NA. Εξ ορισμού η NC παίρνει την τιμή NA, αυτό σημαίνει ότι όσο και να αυξηθεί το NA, το NC παίρνει την τιμή του NA. Ορίζοντας μία τιμή διαφορετική από το NA γίνεται αποσύνδεση από NA και δίνεται στην καθορισμένη τιμή ο μέγιστος αριθμός σύγχρονων inverter. Η παράμετρος αυτή εξυπηρετεί σε περιπτώσεις όπου υπάρχει ένα όριο στον αριθμό αντλιών που μπορούν ή θέλουμε να παραμείνουν ενεργές (δείτε IC: Διαμόρφωση της εφεδρείας παρ. 6.6.8.3 και τα παρακάτω παραδείγματα).

Στην ίδια αυτή σελίδα του μενού εμφανίζονται (χωρίς να μπορούν να τροποποιηθούν) και οι άλλες δύο παράμετροι του συστήματος που συνδέονται με αυτό, δηλαδή N, αριθμός inverter που διαβάζεται αυτόματα από το σύστημα, και NA, αριθμός inverter.

6.6.8.3 **IC: Διαμόρφωση της εφεδρείας**

Διαμορφώνει το inverter ως αυτόματο ή εφεδρεία. Εάν ρυθμιστεί στο αυτόματο (εξ ορισμού), το inverter συμμετέχει στην κανονική άντληση, εάν διαμορφωθεί ως εφεδρεία του αποδίδεται η ελάχιστη προτεραιότητα εκκίνησης, δηλαδή το inverter στο οποίο γίνεται αυτή η ρύθμιση θα ξεκινά πάντοτε τελευταίο. Εάν οριστεί ένας αριθμός ενεργών inverter μικρότερος από ένα αναφορικά με τον αριθμό των υφιστάμενων inverter και οριστεί ένα στοιχείο ως εφεδρεία, το αποτέλεσμα είναι ότι δεν υπάρχουν απρόβλεπτες καταστάσεις, το εφεδρικό inverter δε συμμετέχει στην κανονική άντληση. Αντίθετα, στην περίπτωση που ένα από τα inverter που συμμετέχουν στην άντληση αντιμετωπίσει βλάβη (π.χ. έλλειψη τροφοδοσίας, παρέμβαση προστατευτικού, κτλ.), τίθεται σε λειτουργία το εφεδρικό inverter.

Η κατάσταση διαμόρφωσης των εφεδρειών είναι ορατή στις εξής λειτουργίες: στη σελίδα SM, το πάνω μέρος της εικόνας εμφανίζεται έγχρωμο, στις σελίδες AD και αρχική, το εικονίδιο της επικοινωνίας που περιέχει τη διεύθυνση του inverter εμφανίζεται με το νούμερο σε έγχρωμο φόντο. Τα inverter που έχουν διαμορφωθεί ως εφεδρεία μπορούν να είναι και περισσότερα από ένα στο εσωτερικό ενός συστήματος άντλησης.

Τα inverter που έχουν διαμορφωθεί ως εφεδρεία ακόμη και όταν δεν συμμετέχουν στην κανονική άντληση διατηρούνται ωστόσο αποτελεσματικά χάρη στον αλγόριθμο κατά της στασιμότητας. Ο αλγόριθμος κατά της στασιμότητας προβλέπει μία φορά κάθε 23 ώρες την εναλλαγή της προτεραιότητας εκκίνησης και τη συσσώρευση τουλάχιστον ενός λεπτού συνεχούς παροχής ροής σε κάθε inverter. Αυτός ο αλγόριθμος έχει

σκοπό την αποτροπή της υποβάθμισης του νερού στο εσωτερικό των πτερυγίων και τη διατήρηση της αποτελεσματικότητας των κινούμενων οργάνων. Είναι χρήσιμος για όλα τα inverter και ιδιαίτερα τα inverter που έχουν διαμορφωθεί ως εφεδρείες και δεν λειτουργούν σε κανονικές συνθήκες.

6.6.8.3.1 Παραδείγματα διαμόρφωσης για εγκαταστάσεις πολλαπλών inverter

Παράδειγμα 1:

Ένα συγκρότημα άντλησης που αποτελείται από 2 inverter ($N=2$ διαβάζεται αυτόματα) από τα οποία το 1 έχει ρυθμιστεί ως ενεργό ($NA=1$), ένα σύγχρονο ($NC=1$ ή $NC=NA$ εφόσον $NA=1$) και ένα ως εφεδρεία ($IC=εφεδρεία$ σε ένα από τα δύο inverter).

Το αποτέλεσμα είναι το εξής: Το inverter που δεν έχει διαμορφωθεί ως εφεδρικό θα ξεκινά και θα λειτουργεί μόνο του (ακόμη και εάν δεν μπορεί να υποστεί το υδραυλικό φορτίο και η πίεση που προκύπτει είναι πολύ χαμηλή). Σε περίπτωση που εκδηλωθεί βλάβη τίθεται σε λειτουργία το εφεδρικό inverter.

Παράδειγμα 2:

Ένα συγκρότημα άντλησης που αποτελείται από 2 inverter ($N=2$ διαβάζεται αυτόματα), στο οποίο όλα τα inverter είναι ενεργά και σύγχρονα (εργοστασιακές ρυθμίσεις $NA=N$ και $NC=NA$) και ένα ως εφεδρεία ($IC=εφεδρεία$ σε ένα από τα δύο inverter).

Το αποτέλεσμα είναι το εξής: Ξεκινά πρώτο πάντοτε το inverter που δεν έχει διαμορφωθεί ως εφεδρικό, εάν η πίεση που προκύπτει είναι πολύ χαμηλή ξεκινά και το δεύτερο inverter που έχει διαμορφωθεί ως εφεδρικό. Σε αυτή τη λειτουργία γίνεται πάντοτε προσπάθεια να διατηρηθεί η χρήση ενός συγκεκριμένου inverter (αυτό που έχει διαμορφωθεί ως εφεδρικό), αλλά αυτό μπορεί να έρθει σε βοήθεια σε περίπτωση ανάγκης όταν παρουσιαστεί ένα μεγαλύτερο υδραυλικό φορτίο.

Παράδειγμα 3:

Ένα συγκρότημα άντλησης που αποτελείται από 6 inverter ($N=6$ διαβάζεται αυτόματα), από τα οποία τα 4 έχουν ρυθμιστεί ως ενεργά ($NA=4$), 3 ως σύγχρονα ($NC=3$) και 2 ως εφεδρικά ($IC=εφεδρεία$ σε δύο inverter).

Το αποτέλεσμα είναι το εξής: 3 inverter το μέγιστο θα εκκινούν ταυτόχρονα. Η λειτουργία των 3 που μπορούν να εργαστούν ταυτόχρονα θα γίνεται εκ περιτροπής μεταξύ 4 inverter, προκειμένου να τηρηθεί ο μέγιστος χρόνος εργασίας του καθενός ET. Σε περίπτωση που ένα από τα ενεργά inverter εμφανίσει βλάβη, δεν τίθεται σε λειτουργία καμία εφεδρεία καθώς περισσότερα από τρία inverter τη φορά ($NC=3$) δεν μπορούν να ξεκινήσουν, και τρία ενεργά inverter συνεχίζουν να είναι παρόντα. Η πρώτη εφεδρεία παρεμβαίνει μόλις ένα άλλο από τρία που απομένουν παρουσιάσει βλάβη, Η δεύτερη εφεδρεία τίθεται σε λειτουργία όταν ένα άλλο από τα τρία που απομένουν (περιλαμβανομένης και της εφεδρείας) παρουσιάσει βλάβη.

6.6.9 ET: Χρόνος αλλαγής

Ορίζει το μέγιστο χρόνο συνεχούς εργασίας ενός inverter στο εσωτερικό ενός συγκροτήματος. Έχει νόημα μόνο σε συγκροτήματα άντλησης με inverter διασυνδεδεμένα μεταξύ τους (link). Ο χρόνος μπορεί να ρυθμιστεί μεταξύ 10 δευτ. και 9 ώρες, ή σε 0. Η εργοστασιακή ρύθμιση είναι 2 ώρες.

Όταν ο χρόνο ET ενός inverter λήξει, ανατίθεται ξανά η σειρά εκκίνησης του συστήματος προκειμένου να φέρει το inverter με το ληγμένο χρόνο σε ελάχιστη προτεραιότητα. Αυτή η στρατηγική έχει σκοπό να χρησιμοποιείται λιγότερο το inverter που έχει ήδη εργαστεί και να εξισορροπήσει το χρόνο εργασίας μεταξύ των διαφόρων μηχανημάτων που αποτελούν το συγκρότημα. Εάν ωστόσο το inverter έχει τοποθετηθεί στην τελευταία θέση της σειράς εκκίνησης, το υδραυλικό φορτίο απαιτεί ωστόσο την παρέμβαση του εν λόγω inverter, αυτό θα ξεκινήσει για να διασφαλίσει το πρεσάρισμα της εγκατάστασης.

Η προτεραιότητα εκκίνησης ανατίθεται ξανά με δύο όρους ανάλογα με το χρόνο ET:

- 1) Εναλλαγή στη διάρκεια της άντλησης: όταν η αντλία λειτουργεί αδιάκοπα έως την υπέρβαση του μέγιστου απόλυτου χρόνου άντλησης.
- 2) Εναλλαγή στο standby: όταν η αντλία είναι σε standby αλλά έχει γίνει η υπέρβαση του 50% του χρόνου ET.

Σε περίπτωση που το ET οριστεί ίσο με 0, γίνεται εναλλαγή στο standby. Κάθε φορά που κάποια αντλία του συγκροτήματος διακόπτεται, στην επόμενη επανεκκίνηση θα ξεκινά μια διαφορετική αντλία.



Εάν η παράμετρος ET (μέγιστος χρόνος εργασίας) έχει ρυθμιστεί σε 0, γίνεται εναλλαγή σε κάθε επανεκκίνηση, ανεξάρτητα από τον πραγματικό χρόνο λειτουργίας της αντλίας.

6.6.10 CF: Φέρουσα συχνότητα

Ορίζει τη φέρουσα συχνότητα της διαμόρφωσης του inverter. Η προκαθορισμένη εργοστασιακή τιμή είναι η σωστή στις περισσότερες περιπτώσεις, και επομένως δε συστήνεται να γίνονται διαφοροποιήσεις εάν δεν υπάρχει πλήρης επίγνωση των αλλαγών που έχουν πραγματοποιηθεί.

6.6.11 AC: Επιτάχυνση

Ορίζει την ταχύτητα εναλλαγής με την οποία το inverter διαφοροποιεί τη συχνότητα. Επιδρά τόσο στην φάση εκκίνησης όσο και κατά τη διάρκεια της ρύθμισης. Γενικά, βέλτιστη είναι η προκαθορισμένη τιμή, αλλά σε περίπτωση που υπάρχουν προβλήματα εκκίνησης ή σφάλματα HP μπορεί να αλλάξει/μειωθεί. Κάθε φορά που αλλάζει αυτή η παράμετρος, καλό είναι να ελέγχετε εάν το σύστημα εξακολουθεί να λειτουργεί ομαλά. Σε περίπτωση προβλημάτων διακύμανσης, μειώστε τις αποδόσεις GI και GP, δείτε παραγράφους 6.6.4 και 6.6.5. Η μείωση του AC καθιστά το inverter πιο αργό.

6.6.12 AE: Ενεργοποίηση της λειτουργίας αντιμπλοκαρίσματος

Αυτή η λειτουργία εξυπηρετεί για την αποφυγή μηχανικών εμπλοκών σε περίπτωση μακράς αδράνειας. Λειτουργεί θέτοντας περιοδικά την αντλία σε περιστροφή. Όταν η λειτουργία είναι ενεργοποιημένη, η αντλία εκτελεί κάθε 23 ώρες έναν κύκλο απεμπλοκής διάρκειας 1 λεπτού.

6.6.13 Ρύθμιση των εφεδρικών ψηφιακών εισόδων IN1, IN2, IN3, IN4

Σε αυτή την παράγραφο παρουσιάζονται οι λειτουργικότητες και οι πιθανές διαμορφώσεις των εισόδων μέσω των παραμέτρων I1, I2, I3, I4.

Για τις ηλεκτρολογικές συνδέσεις δείτε παρ. 2.2.4.2.

Οι εισοδοί είναι όλες ίδιες και σε κάθε μία από αυτές μπορούν σε συσχετιστούν όλες οι λειτουργικότητες.

Μέσω της παραμέτρου IN1..IN4 η επιθυμητή λειτουργία συσχετίζεται με την i-οστή είσοδο.

Κάθε λειτουργία που συσχετίζεται με τις εισόδους επεξηγείται εκτενέστερα στη συνέχεια της παρούσας παραγράφου. Ο Πίνακας 22 συνοψίζει τις λειτουργικότητες και τις διάφορες διαμορφώσεις.

Οι εργοστασιακές ρυθμίσεις είναι ορατές στον Πίνακα 21.

Εργοστασιακές ρυθμίσεις των ψηφιακών εισόδων IN1, IN2, IN3, IN4	
Είσοδος	Τιμή
1	1 (φλοτέρ NO)
2	3 (P εφεδρ. NO)
3	5 (ενεργοποίηση NO)
4	10 (χαμηλή πίεση NO)

Πίνακας 21: Εργοστασιακές ρυθμίσεις των ψηφιακών εισόδων

Συνοπτικός πίνακας των πιθανών διαμορφώσεων των ψηφιακών εισόδων IN1, IN2, IN3, IN4 και της λειτουργίας τους		
Τιμή	Λειτουργία που συσχετίζεται με τη γενική είσοδο i	Απεικόνιση της ενεργού λειτουργίας που συσχετίζεται με την είσοδο
0	Λειτουργίες εισόδου απενεργοποιημένες	
1	Έλλειψη νερού από εξωτερικό φλοτέρ (NO)	F1
2	Έλλειψη νερού από εξωτερικό φλοτέρ (NC)	F1
3	Εφεδρικό setpoint Pi (NO) σχετικό με τη χρησιμοποιούμενη είσοδο	F2
4	Εφεδρικό setpoint Pi (NC) σχετικό με τη χρησιμοποιούμενη είσοδο	F2
5	Γενική ενεργοποίηση του inverter από εξωτερικό σήμα (NO)	F3
6	Γενική ενεργοποίηση του inverter από εξωτερικό σήμα (NC)	F3

ΕΛΛΗΝΙΚΑ

7	Γενική ενεργοποίηση του inverter από εξωτερικό σήμα (NO) + Μηδενισμός των επαναφερόμενων εμπλοκών	F3
8	Γενική ενεργοποίηση του inverter από εξωτερικό σήμα (NC) + Μηδενισμός των επαναφερόμενων εμπλοκών	F3
9	Μηδενικός των επαναφερόμενων εμπλοκών NO	
10	Είσοδος σήματος χαμηλής πίεσης NO, ραυτόματη και χειροκίνητη επαναφορά	F4
11	Είσοδος σήματος χαμηλής πίεσης NC, αυτόματη και χειροκίνητη επαναφορά	F4
12	Είσοδος χαμηλής πίεσης NO μόνο χειροκίνητη επαναφορά	F4
13	Είσοδος χαμηλής πίεσης NC μόνο χειροκίνητη επαναφορά	F4

Πίνακας 22: Διαμόρφωση των εισόδων

6.6.13.1 Απενεργοποίηση των λειτουργιών που σχετίζονται με την είσοδο

Ορίζοντας το 0 ως τιμή διαμόρφωσης μιας εισόδου, κάθε λειτουργία που συσχετίζεται με την είσοδο θα φαίνεται απενεργοποιημένη ανεξάρτητα από το σήμα που υπάρχει στους ακροδέκτες της ίδιας της εισόδου.

6.6.13.2 Ρύθμιση λειτουργίας εξωτερικού φλοτέρ

Το εξωτερικό φλοτέρ μπορεί να συνδεθεί σε οποιαδήποτε είσοδο, για τις ηλεκτρολογικές συνδέσεις δείτε την παράγραφο 2.2.4.2. Η λειτουργία φλοτέρ επιτυγχάνεται, ορίζοντας στην παράμετρο INx, της εισόδου όπου έχει συνδεθεί το φλοτέρ, μία από τις τιμές της Πίνακας 23

Η ενεργοποίηση της λειτουργίας εξωτερικού φλοτέρ παράγει εμπλοκή του συστήματος. Η λειτουργία έχει σχεδιαστεί για να συνδέει την είσοδο με ένα σήμα που προέρχεται από ένα φλοτέρ που ειδοποιεί για την έλλειψη νερού. Όταν είναι ενεργή η λειτουργία αυτή, εμφανίζεται το σύμβολο F1 στη γραμμή STATO (ΚΑΤΑΣΤΑΣΗΣ) της αρχικής σελίδας.

Για να παρουσιαστεί εμπλοκή στο σύστημα και να εμφανιστεί το σφάλμα F1, η είσοδος πρέπει να είναι ενεργοποιημένη για τουλάχιστον 1 δευτ.

Στην κατάσταση σφάλματος F1, η είσοδος πρέπει να παραμείνει απενεργοποιημένη για τουλάχιστον 30 δευτ. πριν απεμπλακεί το σύστημα. Η συμπεριφορά της λειτουργίας συνοψίζεται στον Πίνακα 23.

Εφόσον οριστούν ταυτόχρονα πολλαπλές λειτουργίες φλοτέρ σε διαφορετικές εισόδους, το σύστημα θα δίνει το σήμα F1 όταν τουλάχιστον μία λειτουργία ενεργοποιηθεί και θα αφαιρεί το συναγερμό όταν δεν έχει ενεργοποιηθεί καμία.

Συμπεριφορά της λειτουργίας εξωτερικού φλοτέρ ανάλογα με το INx και την είσοδο				
Τιμή Παραμέτρου INx	Διαμόρφωση εισόδου	Κατάσταση Εισόδου	Λειτουργία	Απεικόνιση στην οθόνη
1	Ενεργή με υψηλό σήμα στην είσοδο (NO)	Απουσία	Κανονική	Καμία
		Παρούσα	Εμπλοκή του συστήματος λόγω έλλειψης νερού από εξωτερικό φλοτέρ	F1
2	Ενεργή με χαμηλό σήμα στην είσοδο (NC) Ενεργή με υψηλό σήμα στην είσοδο (NO)	Απουσία	Εμπλοκή του συστήματος λόγω έλλειψης νερού από εξωτερικό φλοτέρ	F1
		Παρούσα	Κανονική	Καμία
		Απουσία	Κανονική	Καμία

Πίνακας 23: Λειτουργία εξωτερικού φλοτέρ

6.6.13.3 Ρύθμιση λειτουργίας εισόδου εφεδρικής πίεσης



Τα εφεδρικά set point είναι απενεργοποιημένα εάν δεν χρησιμοποιείται ο αισθητήρας ροής (FI=0) και το FZ χρησιμοποιείται με τη λειτουργία ελάχιστης συχνότητας (FZ ≠ 0).

Το σήμα που ενεργοποιεί ένα εφεδρικό setpoint μπορεί να δοθεί από οποιαδήποτε από τις 4 εισόδους, (για τις ηλεκτρολογικές συνδέσεις δείτε την παράγραφο 2.2.4.2). όπου i η χρησιμοποιούμενη είσοδος. Σε αυτό τον τρόπο λειτουργίας, εκτός από την SP καθίστανται διαθέσιμες άλλες τέσσερις πιέσεις P1, P2, P3, P4.

Πίνακας 24.

Η λειτουργία εφεδρικής πίεσης τροποποιεί το setpoint του συστήματος από την πίεση SP (δείτε παρ. 6.3) έως την πίεση P_i . τις ηλεκτρολογικές συνδέσεις δείτε παράγραφο 2.2.4.2) όπου i η χρησιμοποιούμενη είσοδος. Σε αυτό τον τρόπο λειτουργίας, εκτός από την SP καθίστανται διαθέσιμες άλλες τέσσερις πιέσεις P1, P2, P3, P4. Όταν είναι ενεργή η λειτουργία αυτή, εμφανίζεται το σύμβολο P_i στη γραμμή STATO (ΚΑΤΑΣΤΑΣΗΣ) της αρχικής σελίδας.

Προκειμένου το σύστημα να λειτουργεί με εφεδρικό setpoint, η είσοδος πρέπει να είναι ενεργή για τουλάχιστον 1 δευτ. Στην εργασία με εφεδρικό setpoint, για επιστροφή στην εργασία με setpoint SP, η είσοδος πρέπει να μην είναι ενεργή για τουλάχιστον 1 δευτ. Η συμπεριφορά της λειτουργίας συνοψίζεται στον Πίνακα 24.

Εφόσον διαμορφωθούν ταυτόχρονα πολλαπλές λειτουργίες εφεδρικής πίεσης σε διαφορετικές εισόδους, το σύστημα θα δώσει σήμα P_i όταν ενεργοποιηθεί τουλάχιστον μία λειτουργία. Για ταυτόχρονες ενεργοποιήσεις, η πίεση που θα χρησιμοποιηθεί θα είναι η χαμηλότερη μεταξύ αυτών με ενεργή είσοδο. Ο συναγερμός αφαιρείται όταν δεν ενεργοποιηθεί καμία είσοδος.

Συμπεριφορά της λειτουργίας εφεδρικής πίεσης ανάλογα με το INx και την είσοδο				
Τιμή Παραμέτρου INx	Διαμόρφωση εισόδου	Κατάσταση Εισόδου	Λειτουργία	Απεικόνιση στην οθόνη
3	Ενεργή με υψηλό σήμα στην είσοδο (NO)	Απούσα	i-οστό εφεδρικό setpoint ανενεργό	Καμία
		Παρούσα	i-οστό εφεδρικό setpoint ενεργό	Px
4	Ενεργή με χαμηλό σήμα στην είσοδο (NC)	Απούσα	i-οστό εφεδρικό setpoint ενεργό	Px
		Παρούσα	i-οστό εφεδρικό setpoint ανενεργό	Καμία

Πίνακας 24: Εφεδρικό setpoint

6.6.13.4 Ρύθμιση ενεργοποίησης του συστήματος και αποκατάσταση βλαβών

Το σήμα που ενεργοποιεί το σύστημα μπορεί να παρασχεθεί από οποιαδήποτε είσοδο (για τις ηλεκτρολογικές συνδέσεις δείτε παράγραφο 2.2.4.2) Η λειτουργία ενεργοποίησης του συστήματος επιτυγχάνεται ορίζοντας στην παράμετρο INx της εισόδου στην οποία έχει συνδεθεί το σήμα ενεργοποίησης, μία από τις τιμές του Πίνακας 24.

Όταν η λειτουργία είναι ενεργή το σύστημα απενεργοποιείται πλήρως και εμφανίζεται F3 στη γραμμή STATO (ΚΑΤΑΣΤΑΣΗΣ) της αρχικής σελίδας. Εφόσον οριστούν ταυτόχρονα πολλαπλές λειτουργίες απενεργοποίησης συστήματος σε διαφορετικές εισόδους, το σύστημα θα δίνει το σήμα F3 όταν τουλάχιστον μία λειτουργία ενεργοποιηθεί και θα αφαιρεί το συναγερμό όταν δεν έχει ενεργοποιηθεί καμία.

Προκειμένου το σύστημα να καταστήσει αποτελεσματική τη λειτουργία disable, η είσοδος πρέπει να είναι ενεργή για τουλάχιστον 1 δευτ.

Όταν το σύστημα είναι σε disable, προκειμένου να απενεργοποιηθεί η λειτουργία (επανενεργοποίηση του συστήματος), η είσοδος πρέπει να μην είναι ενεργή για τουλάχιστον 1 δευτ. Η συμπεριφορά της λειτουργίας συνοψίζεται στον Πίνακα 25.

Εφόσον διαμορφωθούν ταυτόχρονα πολλαπλές λειτουργίες disable σε διαφορετικές εισόδους, το σύστημα θα δώσει σήμα F3 όταν ενεργοποιηθεί τουλάχιστον μία λειτουργία. Ο συναγερμός αφαιρείται όταν δεν ενεργοποιηθεί καμία είσοδος.

Συμπεριφορά της λειτουργίας ενεργοποίησης του συστήματος και αποκατάστασης σφαλμάτων ανάλογα με το INx και την είσοδο				
Τιμή Παραμέτρου INx	Διαμόρφωση εισόδου	Κατάσταση Εισόδου	Λειτουργία	Απεικόνιση στην οθόνη
	Ενεργή με υψηλό	Απούσα	Inverter	Καμία

ΕΛΛΗΝΙΚΑ

5	σήμα στην είσοδο (NO)	Παρούσα	Ενεργοποιημένο Inverter Απενεργοποιημένο	F3
		Απουσία	Inverter Απενεργοποιημένο	F3
6	Ενεργή με χαμηλό σήμα στην είσοδο (NC)	Παρούσα	Inverter Ενεργοποιημένο	Καμία
		Απουσία	Inverter Ενεργοποιημένο	Καμία
7	Ενεργή με υψηλό σήμα στην είσοδο (NO)	Παρούσα	Inverter απενεργοποιημένο + επαναφορά των εμπλοκών	F3
		Απουσία	Inverter απενεργοποιημένο + επαναφορά των εμπλοκών	F3
8	Ενεργή με χαμηλό σήμα στην είσοδο (NC)	Παρούσα	Inverter Ενεργοποιημένο	
		Απουσία	Inverter Ενεργοποιημένο + επαναφορά των εμπλοκών	F3
9	Ενεργή με υψηλό σήμα στην είσοδο (NO)	Παρούσα	Επαναφορά Εμπλοκών	Καμία
		Απουσία	Inverter Ενεργοποιημένο	Καμία

Πίνακας 25: Ενεργοποίηση συστήματος και αποκατάσταση βλαβών

6.6.13.5 Ρύθμιση της αναγνώρισης χαμηλής πίεσης (KIWA)

Ο πρεσοστάτης ελάχιστης πίεσης που διαβάζει τη χαμηλή πίεση μπορεί να συνδεθεί σε οποιαδήποτε είσοδο (για τις ηλεκτρολογικές συνδέσεις δείτε παράγραφο 2.2.4.2) Η λειτουργία ανάγνωσης της χαμηλής πίεσης επιτυγχάνεται ορίζοντας στην παράμετρο INx της εισόδου στην οποία έχει συνδεθεί το σήμα ενεργοποίησης, μία από τις τιμές του Πίνακα 26.

Η ενεργοποίηση της λειτουργίας ανάγνωσης χαμηλής πίεσης παράγει εμπλοκή του συστήματος μετά από χρόνο T1 (δείτε T1: Χρόνος απενεργοποίησης μετά την ένδειξη χαμηλής πίεσης παρ. 6.6.2). Η λειτουργία έχει σχεδιαστεί ώστε να συνδέει την είσοδο με το σήμα που προέρχεται από έναν πρεσοστάτη που ειδοποιεί για πολύ χαμηλή πίεση στην αναρρόφηση της αντλίας.

Όταν είναι ενεργή η λειτουργία αυτή, εμφανίζεται το σύμβολο F4 στη γραμμή STATO (ΚΑΤΑΣΤΑΣΗΣ) της αρχικής σελίδας.

Στην κατάσταση σφάλματος F4, η είσοδος πρέπει να παραμείνει απενεργοποιημένη για τουλάχιστον 2 δευτ. πριν απεμπλακεί το σύστημα. Η συμπεριφορά της λειτουργίας συνοψίζεται στον Πίνακα 26.

Εφόσον οριστούν ταυτόχρονα πολλαπλές λειτουργίες ανάγνωσης χαμηλής πίεσης σε διαφορετικές εισόδους, το σύστημα θα δίνει το σήμα F4 όταν τουλάχιστον μία λειτουργία ενεργοποιηθεί και θα αφαιρεί το συναγερμό όταν δεν έχει ενεργοποιηθεί καμία.

Συμπεριφορά της λειτουργίας ενεργοποίησης του συστήματος και αποκατάστασης σφαλμάτων ανάλογα με το INx και την είσοδο				
Τιμή Παραμέτρου INx	Διαμόρφωση εισόδου	Κατάσταση Εισόδου	Λειτουργία	Απεικόνιση στην οθόνη
10	Ενεργή με υψηλό σήμα στην είσοδο (NO)	Απουσία	Κανονική	Καμία
		Παρούσα	Εμπλοκή του συστήματος λόγω χαμηλής πίεσης στην αναρρόφηση, Αυτόματη + χειροκίνητη επαναφορά	F4
11	Ενεργή με χαμηλό σήμα στην είσοδο (NC)	Απουσία	Εμπλοκή του συστήματος λόγω χαμηλής πίεσης στην αναρρόφηση, Αυτόματη + χειροκίνητη επαναφορά	F4
		Παρούσα	Κανονική	Καμία
12	Ενεργή με υψηλό σήμα στην είσοδο (NO)	Απουσία	Κανονική	Καμία
		Παρούσα	Εμπλοκή του συστήματος λόγω χαμηλής πίεσης στην αναρρόφηση.	F4

ΕΛΛΗΝΙΚΑ

			Χειροκίνητη αποκατάσταση	
13	Ενεργή με χαμηλό σήμα στην είσοδο (NC)	Απούσα	Εμπλοκή του συστήματος λόγω χαμηλής πίεσης στην αναρρόφηση. Χειροκίνητη επαναφορά	F4
		Παρούσα	Κανονική	Καμία

Πίνακας 26: Εμφάνιση του σήματος χαμηλής πίεσης (KIWA)

6.6.14 Ρύθμιση των εξόδων OUT1, OUT2

Σε αυτή την παράγραφο παρουσιάζονται οι λειτουργικότητες και οι πιθανές διαμορφώσεις των εξόδων OUT1 και OUT2 μέσω των παραμέτρων O1 και O2.

Για τις ηλεκτρολογικές συνδέσεις δείτε παρ. 2.2.4.

Οι εργοστασιακές ρυθμίσεις είναι ορατές στον Πίνακα 27.

Εργοστασιακές ρυθμίσεις εξόδων	
Έξοδος	Τιμή
OUT 1	2 (σφάλμα NO κλείνει)
OUT 2	2 (Αντλία σε λειτουργία NO κλείνει)

Πίνακας 27: Εργοστασιακές ρυθμίσεις εξόδων

6.6.14.1 O1: Ρύθμιση λειτουργίας εξόδου 1

Η έξοδος 1 κοινοποιεί έναν ενεργό συναγερμό (υποδηλώνει ότι έχει προκύψει εμπλοκή του συστήματος). Η έξοδος επιτρέπει τη χρήση μιας καθαρής επαφής, τόσο συνήθως κλειστής όσο και συνήθως ανοιχτής. Στην παράμετρο O1 συσχετίζονται οι τιμές και οι λειτουργικότητες που αναφέρονται στον Πίνακα 28.

6.6.14.2 O2: Ρύθμιση λειτουργίας εξόδου 2

Η έξοδος 2 κοινοποιεί την κατάσταση λειτουργίας της ηλεκτροκίνητης αντλίας (αντλία ενεργή/ ανενεργή). Η έξοδος επιτρέπει τη χρήση μιας καθαρής επαφής, τόσο συνήθως κλειστής όσο και συνήθως ανοιχτής. Στην παράμετρο O2 συσχετίζονται οι τιμές και οι λειτουργικότητες που αναφέρονται στον Πίνακα 28.

Διαμόρφωση των λειτουργιών που συσχετίζονται με τις εξόδους				
Διαμόρφωση της εξόδου	OUT1		OUT2	
	Κατάσταση ενεργοποίησης	Κατάσταση της επαφής εξόδου	Κατάσταση ενεργοποίησης	Κατάσταση της επαφής εξόδου
0	Καμία συσχετισμένη λειτουργία	Επαφή NO πάντοτε ανοικτή, NC πάντοτε κλειστή	Καμία συσχετισμένη λειτουργία	Επαφή NO πάντοτε ανοικτή, NC πάντοτε κλειστή
1	Καμία συσχετισμένη λειτουργία	Επαφή NO πάντοτε κλειστή, NC πάντοτε ανοικτή	Καμία συσχετισμένη λειτουργία	Επαφή NO πάντοτε κλειστή, NC πάντοτε ανοικτή
2	Παρουσία σφαλμάτων εμπλοκής	Σε περίπτωση σφαλμάτων εμπλοκής η επαφή NO κλείνει και η επαφή NC ανοίγει	Ενεργοποίηση της εξόδου σε περίπτωση σφαλμάτων εμπλοκής	Όταν η ηλεκτροκίνητη αντλία είναι σε λειτουργία η επαφή NO κλείνει και η επαφή NC ανοίγει
3	Παρουσία σφαλμάτων εμπλοκής	Σε περίπτωση σφαλμάτων εμπλοκής η επαφή NO ανοίγει και η επαφή NC κλείνει	Ενεργοποίηση της εξόδου σε περίπτωση σφαλμάτων εμπλοκής	Όταν η ηλεκτροκίνητη αντλία είναι σε λειτουργία η επαφή NO ανοίγει και η επαφή NC κλείνει

Πίνακας 28: Διαμόρφωση των εξόδων

6.6.15 RF: Επαναφορά του ιστορικού βλαβών και προειδοποιήσεων

Πιέζοντας ταυτόχρονα για τουλάχιστον 2 δευτερόλεπτα τα πλήκτρα + και – διαγράφεται το ιστορικό βλαβών και προειδοποιήσεων. Κάτω από το RF συνοψίζεται ο αριθμός βλαβών που υπάρχουν στο ιστορικό (μεγ. 64). Το ιστορικό είναι ορατό από το μενού ΟΘΟΝΗΣ στη σελίδα FF.

6.6.16 PW: Ρύθμιση password

Το inverter διαθέτει ένα σύστημα προστασίας μέσω password. Εάν ορίσετε password, οι παράμετροι του inverter θα είναι προσβάσιμες και ορατές, αλλά δεν θα είναι δυνατή η τροποποίησή τους.

Όταν το password (PW) είναι "0" όλες οι παράμετροι είναι προσβάσιμες και μπορούν να τροποποιηθούν.

Όταν χρησιμοποιείται ένα password (τιμή PW άλλη από 0) όλες οι τροποποιήσεις μπλοκάρονται και στη σελίδα PW εμφανίζεται "XXXX".

Εάν οριστεί το password, επιτρέπεται η πλοήγηση σε όλες τις σελίδες, αλλά σε κάθε προσπάθεια τροποποίησης παραμέτρου εμφανίζεται ένα αναδυόμενο παράθυρο που ζητά την εισαγωγή του password. Το αναδυόμενο παράθυρο επιτρέπει την έξοδο ή την εισαγωγή του password και την είσοδο.

Όταν εισαχθεί το σωστό password, οι παράμετροι παραμένουν προσβάσιμες και τροποποιήσιμες για 10'.

Εάν επιθυμείτε να ακυρώσετε το χρονόμετρο του password, αρκεί να μεταβείτε στη σελίδα PW και να πιέσετε ταυτόχρονα + και - για 2".

Όταν εισαχθεί το σωστό password εμφανίζεται ένα λουκέτο που ανοίγει, ενώ εάν εισαχθεί λάθος password εμφανίζεται ένα λουκέτο που αναβοσβήνει.

Εάν εισαχθεί λάθος password πάνω από 10 φορές, εμφανίζεται το λουκέτο του λανθασμένου password με αντίστροφο χρωματισμό, και δεν γίνεται πλέον δεκτό κανένα password μέχρι να κλείσετε και να ξανανοίξετε τη συσκευή. Μετά την επαναφορά των εργοστασιακών ρυθμίσεων, το password γίνεται ξανά «0».

Κάθε αλλαγή του password τίθεται σε ισχύ πιέζοντας Mode ή Set και κάθε μετέπειτα τροποποίηση παραμέτρου απαιτεί την εκ νέου εισαγωγή του νέου password (π.χ. ο εγκαταστάτης κάνει όλες τις ρυθμίσεις με την εργοστασιακή ρύθμιση του PW = 0 και πριν αναχωρήσει ορίζει το PW και είναι σίγουρος ότι χωρίς καμία άλλη ενέργεια το μηχάνημα είναι προστατευμένο).

Σε περίπτωση απώλειας του password υπάρχουν 2 δυνατότητες τροποποίησης των παραμέτρων του inverter:

- Σημείωση των τιμών όλων των παραμέτρων, επαναφορά των εργοστασιακών ρυθμίσεων του inverter, δείτε παράγραφο 7.3. Οι εργασίες επαναφοράς ακυρώνουν όλες τις παραμέτρους του inverter, συμπεριλαμβανομένου και του password.
- Σημείωση του αριθμού που υπάρχει στη σελίδα του password, αποστολή ηλεκτρονικού μηνύματος με τον αριθμό αυτόν στο κέντρο εξυπηρέτησης - σε λίγες μέρες θα σας αποσταλεί το password για την απεμπλοκή του inverter.

6.6.16.1 Password συστημάτων multi inverter

Η παράμετρος PW ανήκει στις ευαίσθητες παραμέτρους, και συνεπώς για να λειτουργεί το inverter πρέπει το PW να είναι ίδιο για όλα τα inverter. Εάν υπάρχει ήδη αλυσίδα με ευθυγραμμισμένα PW και σε αυτήν προστεθεί ένα inverter με PW=0, προβάλλεται αίτημα ευθυγράμμισης παραμέτρων. Σε αυτές τις συνθήκες, το inverter με PW=0 μπορεί να λάβει τη διαμόρφωση συμπεριλαμβανομένου του Password, αλλά δεν μπορεί να διαδώσει τη δική του διαμόρφωση.

Σε περίπτωση μη ευθυγραμμισμένων ευαίσθητων παραμέτρων, για να βοηθηθεί ο χρήστης να καταλάβει εάν κάποια διαμόρφωση είναι διαδιδόμενη, στη σελίδα ευθυγράμμισης παραμέτρων εμφανίζεται η παράμετρος key με τη σχετική τιμή.

Το key αποτελεί μια κωδικοποίηση του password. Με βάση την αντιστοιχία των key μπορεί να καταλάβει κανείς εάν τα inverter μιας αλυσίδας μπορούν να ευθυγραμμιστούν.

Key ίσο με - -

- το inverter μπορεί να λάβει τη διαμόρφωση από όλα
- μπορεί να διαδώσει τη δική του διαμόρφωση σε inverter με key ίσο με - -
- δεν μπορεί να διαδώσει τη δική του διαμόρφωση σε inverter με key διαφορετικό από - -

Key μεγαλύτερο ή ίσο με 0

ΕΛΛΗΝΙΚΑ

- το inverter μπορεί να λάβει τη διαμόρφωση μόνο από inverter που έχουν το ίδιο Key
- μπορεί να διαδώσει τη διαμόρφωσή του σε inverter με το ίδιο key ή με key = - -
- δεν μπορεί να διαδώσει τη δική του διαμόρφωση σε inverter με διαφορετικό key.

Όταν εισάγεται το PW για την απεμπλοκή ενός inverter ενός συγκροτήματος, απεμπλέκονται όλα τα inverter. Όταν τροποποιείται το PW σε ένα inverter ενός συγκροτήματος, όλα τα inverter λαμβάνουν την τροποποίηση. Όταν ενεργοποιείται η προστασία με PW σε ένα inverter ενός συγκροτήματος (+ και – στη σελίδα PW όταν το $PW \neq 0$), σε όλα τα inverter ενεργοποιείται η προστασία (απαιτείται το PW για την πραγματοποίηση οποιασδήποτε τροποποίησης).

7 ΣΥΣΤΗΜΑΤΑ ΠΡΟΣΤΑΣΙΑΣ

Το inverter είναι εφοδιασμένο με συστήματα προστασίας της αντλίας, του κινητήρα, της γραμμής τροφοδοσίας και του ίδιου του inverter. Εφόσον επέμβει μία ή περισσότερες προστασίες (ασφάλειες), η προστασία με την υψηλότερη προτεραιότητα απεικονίζεται άμεσα στην οθόνη. Ανάλογα με τον τρόπο σφάλματος, μπορεί να σβήσει η αντλία, αλλά όταν αποκατασταθούν οι κανονικές συνθήκες, η κατάσταση σφάλματος μπορεί να ακυρωθεί αυτόματα αμέσως ή μετά από κάποιο χρονικό διάστημα, αφού γίνει αυτόματος επανοπλισμός.

Σε περίπτωση εμπλοκής λόγω έλλειψης νερού (BL), εμπλοκής λόγω επιρεύματος στην αντλία (OC), εμπλοκής λόγω επιρεύματος στα τερματικά εξόδου (OF) και εμπλοκής λόγω άμεσου βραχυκυκλώματος ανάμεσα στις φάσεις του ακροδέκτη εξόδου (SC), μπορείτε να επιχειρήσετε να βγείτε χειροκίνητα από τις συνθήκες σφάλματος, πιέζοντας και αφήνοντας ταυτόχρονα τα πλήκτρα + και -. Αν παραμείνει η συνθήκη σφάλματος, πρέπει να εξαλείψετε την αιτία που προκαλεί την ανωμαλία.

Συναγερμοί στο αρχείο σφαλμάτων	
Ένδειξη οθόνης	Περιγραφή
PD	Μη κανονική απενεργοποίηση
FA	Προβλήματα στο σύστημα ψύξης

Πίνακας 29: Συναγερμοί

Συνθήκες εμπλοκής	
Ένδειξη οθόνης	Περιγραφή
BL	Εμπλοκή λόγω έλλειψης νερού
BPx	Εμπλοκή λόγω σφάλματος ανάγνωσης στον i-οστό αισθητήρα πίεσης
LP	Εμπλοκή λόγω χαμηλής τάσης τροφοδοσίας
HP	Εμπλοκή λόγω υψηλής εσωτερικής τάσης τροφοδοσίας
OT	Εμπλοκή λόγω υπερθέρμανσης στα τερματικά εξόδου
OB	Εμπλοκή λόγω υπερθέρμανσης του τυπωμένου κυκλώματος
OC	Εμπλοκή λόγω επιρεύματος στο μοτέρ της ηλεκτροκίνητης αντλίας
OF	Εμπλοκή λόγω επιρεύματος στα τερματικά εξόδου
SC	Εμπλοκή λόγω άμεσου βραχυκυκλώματος ανάμεσα στις φάσεις του ακροδέκτη εξόδου
EC	Εμπλοκή λόγω έλλειψης ρύθμισης του ονομαστικού ρεύματος (RC)
Ei	Εμπλοκή λόγω i-οστού εσωτερικού σφάλματος
Vi	Εμπλοκή λόγω i-οστής εσωτερικής τάσης εκτός ορίων

Πίνακας 30: Ενδείξεις εμπλοκών

7.1 Περιγραφή των εμπλοκών

7.1.1 «BL» Εμπλοκή λόγω έλλειψης νερού

Σε συνθήκες ροής κατώτερες από την ελάχιστη τιμή με πίεση μικρότερη από την πίεση ρύθμισης που έχει οριστεί, σηματοδοτείται έλλειψη νερού και το σύστημα απενεργοποιεί την αντλία. Ο χρόνος παραμονής σε απουσία πίεσης και ροής ορίζεται από την παράμετρο TB στο μενού ΤΕΧΝΙΚΗΣ ΒΟΗΘΕΙΑΣ.

Αν ρυθμιστεί κατά λάθος ένα setpoint πίεσης μεγαλύτερο από τη μέγιστη πίεση που μπορεί να παροχετεύσει η αντλία, το σύστημα επισημαίνει “εμπλοκή λόγω έλλειψης νερού” (BL) μολονότι δεν πρόκειται πράγματι για έλλειψη νερού. Πρέπει να μειώσετε την πίεση ρύθμισης σε μια λογική τιμή, που συνήθως δεν υπερβαίνει τα 2/3 του μανομετρικού της εγκατεστημένης αντλίας.

Οι παράμετροι SO: Παράγοντας λειτουργίας χωρίς νερό 6.5.14 και MP: Ελάχιστη πίεση απενεργοποίησης λόγω έλλειψης νερού 6.5.15 επιτρέπουν τη ρύθμιση των ορίων παρέμβασης της προστασίας για λειτουργία χωρίς νερό..



Εάν οι παράμετροι: SP, RC, SO και MP δεν έχουν ρυθμιστεί σωστά, η προστασία λόγω έλλειψης νερού ενδέχεται να μη λειτουργεί σωστά.

7.1.2 «BPx» Εμπλοκή λόγω βλάβης του αισθητήρα πίεσης

Σε περίπτωση που το inverter διαβάσει ανωμαλία στον αισθητήρα πίεσης, η αντλία παραμένει μπλοκαρισμένη και σηματοδοτείται σφάλμα «BPx». Η κατάσταση αυτή αρχίζει μόλις εντοπιστεί το πρόβλημα και τελειώνει αυτόματα με την αποκατάσταση των κανονικών συνθηκών.

Το BP1 υποδεικνύει ένα σφάλμα στον αισθητήρα που έχει συνδεθεί στο press1, το BP2 υποδεικνύει ένα σφάλμα στον αισθητήρα που έχει συνδεθεί στο press2, το BP3 υποδεικνύει ένα σφάλμα στον αισθητήρα που έχει συνδεθεί στην πλακέτα ακροδεκτών J5

7.1.3 “LP” Εμπλοκή λόγω χαμηλής τάσης τροφοδοσίας

Παρεμβαίνει όταν η τάση γραμμής στον ακροδέκτη τροφοδοσίας πέσει κάτω από την ελάχιστη επιτρεπτή τάση 296VAC. Η επαναφορά γίνεται μόνο στην αυτόματη λειτουργία όταν η τάση στον ακροδέκτη που υπερβαίνει τα 348VAC επανέλθει στα φυσιολογικά επίπεδα.

7.1.4 “HP” Εμπλοκή λόγω υψηλής τάσης εσωτερικής τροφοδοσίας

Παρεμβαίνει όταν η εσωτερική τάση τροφοδοσίας λάβει τιμές εκτός προδιαγραφών. Η επαναφορά γίνεται μόνο στην αυτόματη λειτουργία όταν η τάση επιστρέψει στις επιτρεπόμενες τιμές. Μπορεί να οφείλεται σε αυξομειώσεις της τάσης τροφοδοσίας ή πολύ απότομη διακοπή της αντλίας.

7.1.5 «SC» Εμπλοκή λόγω άμεσου βραχυκυκλώματος ανάμεσα στις φάσεις του ακροδέκτη εξόδου

Το inverter είναι εφοδιασμένο με προστασία κατά του άμεσου βραχυκυκλώματος που μπορεί να παρουσιαστεί ανάμεσα στις φάσεις U, V, W του ακροδέκτη εξόδου “PUMP” (αντλία). Όταν σηματοδοτηθεί αυτή η κατάσταση εμπλοκής, μπορείτε να επιχειρήσετε την αποκατάσταση της λειτουργίας πιέζοντας ταυτόχρονα τα πλήκτρα + και -. Σε κάθε περίπτωση, δεν υπάρχει αποτέλεσμα αν δεν παρέλθουν 10 δευτερόλεπτα από τη στιγμή που παρουσιάστηκε το βραχυκύκλωμα.

7.2 Χειροκίνητη επαναφορά (RESET) των συνθηκών σφάλματος

Σε κατάσταση σφάλματος, ο χρήστης μπορεί να επιχειρήσει να το επαναφέρει, πιέζοντας και αφήνοντας ταυτόχρονα τα πλήκτρα + και -.

7.3 Αυτόματη αποκατάσταση των συνθηκών σφάλματος

Για ορισμένες δυσλειτουργίες και καταστάσεις εμπλοκής, το σύστημα επιχειρεί μερικές φορές να αποκαταστήσει αυτόματα την ηλεκτροκίνητη αντλία.

Το σύστημα αυτόματης αποκατάστασης αφορά ειδικότερα:

- "BL" Εμπλοκή λόγω έλλειψης νερού
- "LP" Εμπλοκή λόγω χαμηλής τάσης γραμμής
- "HP" Εμπλοκή λόγω υψηλής εσωτερικής τάσης
- "OT" Εμπλοκή λόγω υπερθέρμανσης στα τερματικά εξόδου
- "OB" Εμπλοκή λόγω υπερθέρμανσης του τυπωμένου κυκλώματος
- "OC" Εμπλοκή λόγω επιρεύματος στο μοτέρ της ηλεκτροκίνητης αντλίας
- "OF" Εμπλοκή λόγω επιρεύματος στα τερματικά εξόδου
- "BP" Εμπλοκή λόγω ανωμαλίας στον αισθητήρα πίεσης

Εάν, για παράδειγμα, η ηλεκτροκίνητη αντλία παρουσιάσει εμπλοκή λόγω έλλειψης νερού, το inverter ξεκινά αυτόματα μια δοκιμαστική διαδικασία προκειμένου να διαπιστώσει εάν πράγματι το μηχάνημα έχει μείνει οριστικά και μόνιμα χωρίς νερό. Εάν κατά τη διάρκεια της διαδικασίας αυτής κάποια προσπάθεια αποκατάστασης έχει αίσιο τέλος (π.χ. επιστρέψει το νερό), η διαδικασία διακόπτεται και επιστρέφει στην κανονική λειτουργία.

Ο Πίνακας 31 δείχνει τη διαδοχή των ενεργειών που εκτελεί το inverter για τους διαφόρους τύπους εμπλοκής.

ΕΛΛΗΝΙΚΑ

Αυτόματη αποκατάσταση των συνθηκών σφάλματος		
Ένδειξη οθόνης	Περιγραφή	Αλληλουχία αυτόματης αποκατάστασης
BL	Εμπλοκή λόγω έλλειψης νερού	- Μία προσπάθεια κάθε 10 λεπτά - συνολικά 6 προσπάθειες - Μία προσπάθεια κάθε ώρα - συνολικά 24 προσπάθειες - Μία προσπάθεια κάθε 24 ώρες - συνολικά 30 προσπάθειες
LP	Εμπλοκή λόγω χαμηλής τάσης γραμμής	- Γίνεται επαναφορά όταν υπάρχει επιστροφή σε συγκεκριμένη τάση
HP	Εμπλοκή λόγω υψηλής εσωτερικής τάσης τροφοδοσίας	Αποκαθίσταται όταν υπάρχει επιστροφή σε συγκεκριμένη τάση
OT	Εμπλοκή λόγω υπερθέρμανσης στα τερματικά εξόδου (TE > 100°C)	- Αποκαθίσταται όταν η θερμοκρασία στα τερματικά ισχύος επανέρχεται κάτω από τους 85°C
OB	Εμπλοκή λόγω υπερθέρμανσης του τυπωμένου κυκλώματος (BT > 120°C)	-Αποκαθίσταται όταν η θερμοκρασία του τυπωμένου κυκλώματος πέσει ξανά κάτω από τους 100°C
OC	Εμπλοκή λόγω επιρεύματος στο μοτέρ της ηλεκτροκίνητης αντλίας	- Μία προσπάθεια κάθε 10 λεπτά - συνολικά 6 προσπάθειες - Μία προσπάθεια κάθε ώρα - συνολικά 24 προσπάθειες - Μία προσπάθεια κάθε 24 ώρες - συνολικά 30 προσπάθειες
OF	Εμπλοκή λόγω επιρεύματος στα τερματικά εξόδου	- Μία προσπάθεια κάθε 10 λεπτά - συνολικά 6 προσπάθειες - Μία προσπάθεια κάθε ώρα - συνολικά 24 προσπάθειες - Μία προσπάθεια κάθε 24 ώρες - συνολικά 30 προσπάθειες

Πίνακας 31: Αυτόματη αποκατάσταση των εμπλοκών

8 ΕΠΑΝΑΦΟΡΑ ΚΑΙ ΕΡΓΟΣΤΑΣΙΑΚΕΣ ΡΥΘΜΙΣΕΙΣ

8.1 Γενική επαναφορά του συστήματος

Για να πραγματοποιήσετε επαναφορά του PMW κρατήστε πατημένα τα 4 πλήκτρα ταυτόχρονα για 2 δευτ. Η ενέργεια αυτή δεν ακυρώνει τις ρυθμίσεις που ο χρήστης έχει αποθηκεύσει στη μνήμη.

8.2 Εργοστασιακές ρυθμίσεις

Το inverter βγαίνει από το εργοστάσιο με μια σειρά προ-ρυθμισμένων παραμέτρων που μπορούν να τροποποιηθούν σύμφωνα με τις απαιτήσεις του χρήστη. Κάθε τροποποίηση των ρυθμίσεων αποθηκεύεται αυτόματα στη μνήμη, και όποτε το επιθυμείτε μπορείτε να αποκαταστήσετε τις εργοστασιακές ρυθμίσεις (δείτε Αποκατάσταση των εργοστασιακών ρυθμίσεων παρ. 8.3).

8.3 Αποκατάσταση των εργοστασιακών ρυθμίσεων

Για την αποκατάσταση των εργοστασιακών ρυθμίσεων, κλείστε το inverter, περιμένετε μέχρι να απενεργοποιηθούν πλήρως τα πτερύγια και η οθόνη, πιέστε και κρατήστε πατημένα τα πλήκτρα «SET» και "+" και δώστε τροφοδοσία. Αφήστε τα δύο πλήκτρα μόνο όταν εμφανιστεί το μήνυμα «EE».

Σε αυτή την περίπτωση εκτελείται αποκατάσταση των εργοστασιακών ρυθμίσεων (εγγραφή και ανάγνωση στο EEPROM των εργοστασιακών ρυθμίσεων που έχουν αποθηκευτεί μόνιμα στη μνήμη FLASH).

Όταν ολοκληρωθεί η ρύθμιση όλων των παραμέτρων, το επιστρέφει στην κανονική λειτουργία.



Εφόσον γίνει η αποκατάσταση των εργοστασιακών τιμών, θα πρέπει να οριστούν ξανά όλες οι παράμετροι που χαρακτηρίζουν την εγκατάσταση (ρεύμα, επιδόσεις, ελάχιστη συχνότητα, πίεση setpoint, κτλ.) όπως κατά την πρώτη εγκατάσταση.

ΕΛΛΗΝΙΚΑ

Εργοστασιακές ρυθμίσεις					
		AD 2.2 AC AD 1.5 AC AD 1.0 AC	AD 5.5 AC AD 4.0 AC AD 3.0 AC	AD 15.0 AC AD 11.0 AC AD 7.5 AC	Υπόμνημα εγκατάστασης
Αναγνωριστικό	Περιγραφή	Τιμή			
LA	Γλώσσα	ITA	ITA	ITA	
SP	Πίεση setpoint [bar]	3,0	3,0	3,0	
P1	Setpoint P1 [bar]	2,0	2,0	2,0	
P2	Setpoint P2 [bar]	2,5	2,5	2,5	
P3	Setpoint P3 [bar]	3,5	3,5	3,5	
P4	Setpoint P4 [bar]	4,0	4,0	4,0	
FP	Δοκιμαστική συχνότητα στη χειροκίνητη λειτουργία	40,0	40,0	40,0	
RC	Ονομαστικό ρεύμα της ηλεκτροκίνητης αντλίας [A]	0,0	0,0	0,0	
RT	Φορά περιστροφής	0 (UVW)	0 (UVW)	0 (UVW)	
FN	Ονομαστική συχνότητα [Hz]	50,0	50,0	50,0	
OD	Τυπολογία Εγκατάστασης	1 (Άκαμπτη)	1 (Άκαμπτη)	1 (Άκαμπτη)	
RP	Μείωση πίεσης για επανεκκίνηση [bar]	0,5	0,5	0,5	
AD	Διεύθυνση	0 (Auto)	0 (Auto)	0 (Auto)	
PR	Αισθητήρας πίεσης	1 (501 R 25 bar)	1 (501 R 25 bar)	1 (501 R 25 bar)	
MS	Σύστημα μέτρησης	0 (Διεθνές)	0 (Διεθνές)	0 (Διεθνές)	
FI	Αισθητήρας ροής	0 (Απούσα)	0 (Απούσα)	0 (Απούσα)	
FD	Διάμετρος αγωγού (ίντσες)	2	2	2	
FK	K-factor [pulse/l]	24,40	24,40	24,40	
FZ	Συχνότητα με μηδενική ροή [Hz]	0	0	0	
FT	Ελάχιστη ροή απενεργοποίησης [l/min]	5	5	5	
SO	Παράγοντας λειτουργίας χωρίς νερό	22	22	22	
MP	Κατώτατο όριο πίεσης [bar]	0,0	0,0	0,0	
TB	Χρόνος για εμπλοκή λόγω έλλειψης νερού [δευτ.]	10	10	10	
T1	Καθυστέρηση απενεργοποίησης [δευτ.]	2	2	2	
T2	Καθυστέρηση απενεργοποίησης [δευτ.]	10	10	10	
GP	Συντελεστής αναλογικής απόδοσης	0,6	0,6	0,6	
GI	Συντελεστής ολοκληρωμένης απόδοσης	1,2	1,2	1,2	
FS	Μέγιστη συχνότητα περιστροφής [Hz]	50,0	50,0	50,0	
FL	Ελάχιστη συχνότητα περιστροφής [Hz]	0,0	0,0	0,0	
NA	Ενεργά inverter	N	N	N	
NC	Σύγχρονα inverter	NA	NA	NA	
IC	Διαμόρφωση της εφεδρείας	1 (Auto)	1 (Auto)	1 (Auto)	
ET	Χρόνος αλλαγής [h]	2	2	2	
CF	Φέρουσα συχνότητα [kHz]	20	10	5	
AC	Επιτάχυνση	5	4	2	
AE	Λειτουργία αντιμπλοκαρίσματος	1 Ενεργοποιημένη	1 Ενεργοποιημένη	1 Ενεργοποιημένη	
I1	Λειτουργία I1	1 (Φλοτέρ)	1 (Φλοτέρ)	1 (Φλοτέρ)	
I2	Λειτουργία I2	3 (Ρ Εφεδρ)	3 (Ρ Εφεδρ)	3 (Ρ Εφεδρ)	
I3	Λειτουργία I3	5 (Disable)	5 (Disable)	5 (Disable)	
I4	Λειτουργία I4	10 (Χαμηλή πίεση)	10 (Χαμηλή πίεση)	10 (Χαμηλή πίεση)	
O1	Λειτουργία εξόδου 1	2	2	2	
O2	Λειτουργία εξόδου 2	2	2	2	
PW	Ρύθμιση Password	0	0	0	

Πίνακας 32: Εργοστασιακές ρυθμίσεις

CUPRINS

LEGENDĂ	656
AVERTIZĂRI	656
RESPONSABILITATE	656
1 GENERALITĂȚI	657
1.1 Aplicații	657
1.2 Caracteristici tehnice	658
1.2.1 Temperatura mediului înconjurător	661
2 INSTALARE	661
2.1 Fixarea aparatului	661
2.2 Conectări	663
2.2.1 Conectări electrice	663
2.2.1.1 Conectarea la linia de alimentare AD 2.2 AC - 1.5 AC - 1.0 AC	663
2.2.1.2 Conectarea la linia de alimentare AD 15.0 AC - 11.0 AC - 7.5 AC - 5.5 AC - 4.0 AC - 3.0 AC	664
2.2.1.3 Conectări electrice la electropompă	665
2.2.1.4 Conexiuni electrice la electropompă AD 2.2 AC - 1.5 AC - 1.0 AC	665
2.2.2 Conectări hidraulice	666
2.2.3 Conectarea senzorilor	668
2.2.3.1 Conectarea senzorului de presiune	668
2.2.3.2 Conectarea senzorului de debit	670
2.2.4 Conectările electrice la intrările și ieșirile utilizatorilor	671
2.2.4.1 Contacte de ieșire OUT 1 și OUT 2:	671
2.2.4.2 Contacte de intrare (fotocuplate)	672
3 TASTATURA ȘI DISPLAY-UL	675
3.1 Meniu	676
3.2 Accesul la meniuri	676
3.2.1 Accesul direct cu combinații de taste	676
3.2.2 Accesul după denumire prin intermediul meniului fereastră	678
3.3 Structura paginilor meniurilor	679
3.4 Blocarea configurării parametrilor prin Password	680
4 SISTEMUL MULTI INVERTOR	681
4.1 Introducere în sistemele multi inverter	681
4.2 Realizarea unei instalații multi inverter	681
4.2.1 Cablu de comunicare (Link)	681
4.2.2 Senzori	682
4.2.2.1 Senzori de debit	682
4.2.2.2 Grupuri cu un singur senzor de presiune	682
4.2.2.3 Senzori de presiune	683
4.2.3 Conectarea și configurarea intrărilor fotocuplate	683
4.3 Parametri relativi la funcționarea multi inverter	683
4.3.1 Parametri de interes pentru multi inverter	683
4.3.1.1 Parametri cu semnificație locală	683
4.3.1.2 Parametri sensibili	684
4.3.1.3 Parametri cu aliniere facultativă	685
4.4 Prima pornire a unui sistem multi-invertoare	685
4.5 Reglare multi inverter	685
4.5.1 Alocarea ordinii de pornire	685
4.5.1.1 Timpul maxim de funcționare	686
4.5.1.2 Atingerea timpului maxim de inactivitate	686
4.5.2 Rezerve și numărul de invertoare care participă la pompare	686
5 PORNIREA ȘI PUNEREA ÎN FUNCȚIUNE	687
5.1 Operațiuni la prima pornire	687
5.1.1 Setarea curentului nominal	687
5.1.2 Setarea frecvenței nominale	687
5.1.3 Setarea sensului de rotație	688
5.1.4 Setarea presiunii de setpoint	688
5.1.5 ISistem cu senzor de flux	688
5.1.6 Sistem fără senzor de flux	688
5.1.7 Setarea altor parametri	689
5.2 Rezolvarea problemelor tipice care apar la prima instalare	690

6	SEMNIIFICAȚIA FIECĂRUI PARAMETRU.....	691
6.1	Meniu Utilizator	691
6.1.1	FR: Vizualizarea frecvenței de rotație	691
6.1.2	VP: Vizualizarea presiunii	691
6.1.3	C1: Vizualizarea curentului de fază	691
6.1.4	PO: Vizualizarea puterii furnizate	691
6.1.5	SM: Monitorul sistemului	691
6.1.6	VE: Vizualizarea versiunii	692
6.2	Meniu Monitor.....	692
6.2.1	VF: Vizualizarea debitului	692
6.2.2	TE: Vizualizarea temperaturii părților finale de putere.....	692
6.2.3	BT: Vizualizarea temperaturii plăcii electronice	692
6.2.4	FF: Vizualizarea istoricului fault	692
6.2.5	CT: Contrastul display-ului.....	692
6.2.6	LA: Limba	693
6.2.7	HO: Ore de funcționare.....	693
6.3	Meniu Setpoint	693
6.3.1	SP: Setarea presiunii de setpoint	693
6.3.2	Configurarea presiunilor auxiliare	693
6.3.2.1	P1: Setarea presiunii auxiliare 1	694
6.3.2.2	P2: Setarea presiunii auxiliare 2	694
6.3.2.3	P3: Setarea presiunii auxiliare 3	694
6.3.2.4	P4: Setarea presiunii auxiliare 4	694
6.4	Meniu Manual.....	694
6.4.1	FP: Setarea frecvenței de probă	694
6.4.2	VP: Vizualizarea presiunii	695
6.4.3	C1: Vizualizarea curentului de fază	695
6.4.4	PO: Vizualizarea puterii furnizate	695
6.4.5	RT: Setarea sensului de rotație	695
6.4.6	VF: Vizualizarea debitului	695
6.5	Meniu Instalator.....	695
6.5.1	RC: Setarea curentului nominal al electropompei	695
6.5.2	RT: Setarea sensului de rotație	696
6.5.3	FN: Setarea frecvenței nominale	696
6.5.4	OD: Tipologia instalației	696
6.5.5	RP: Setarea diminuării presiunii de repornire	696
6.5.6	AD: Configurarea adresei	697
6.5.7	PR: Senzor de presiune.....	697
6.5.8	MS: Sistemul de măsură.....	697
6.5.9	FI: Setarea senzorului de debit.....	698
6.5.9.1	Funcționarea fără senzorul de debit.....	698
6.5.9.2	Funcționarea cu senzorul de debit specific predefinit	699
6.5.9.3	Funcționarea cu senzorul de debit generic.....	700
6.5.10	FD: Setarea diametrului tubului	700
6.5.11	FK: Setarea factorului de conversie impulsuri / litru	700
6.5.12	FZ: Setarea frecvenței de debit zero	701
6.5.13	FT: Setarea pragului de oprire	701
6.5.14	SO: Factorul de mers în gol	702
6.5.15	MP: Presiunea minimă de oprire din cauza lipsei de apă.....	702
6.6	Meniu Asistență Tehnică.....	702
6.6.1	TB: Timpul de blocare în lipsa apei	702
6.6.2	T1: Timp de oprire după semnalul de presiune scăzută.....	702
6.6.3	T2: Întârzieri de oprire.....	703
6.6.4	GP: Coeficientul de câștig proporțional	703
6.6.5	GI: Coeficient de câștig integral.....	703
6.6.6	FS: Frecvența maximă de rotație.....	703
6.6.7	FL: Frecvența minimă de rotație	703
6.6.8	Setarea numărului de invertoare și a rezervelor.....	704
6.6.8.1	NA: Invertoare active	704
6.6.8.2	NC: Invertoare simultane.....	704
6.6.8.3	IC: Configurarea rezervelor	704

ROMÂNĂ

6.6.9	ET: Timp de schimb	705
6.6.10	CF: Portantă.....	705
6.6.11	AC: Accelerație	705
6.6.12	AE: Abilitarea funcției de antiblocaj	706
6.6.13	Setup-ul intrărilor digitale auxiliare IN1, IN2, IN3, IN4	706
6.6.13.1	Dezactivarea funcțiilor asociate intrărilor.....	707
6.6.13.2	Setarea funcției de plutitor extern.....	707
6.6.13.3	Setarea funcției de intrare presiune auxiliară	707
6.6.13.4	Setarea activării sistemului și a refacerii fault.....	708
6.6.13.5	Setarea determinării semnalului de presiune redusă (KIWA).....	709
6.6.14	Setup-ul ieșirilor OUT1, OUT2.....	709
6.6.14.1	O1: Setarea funcției de ieșire 1	710
6.6.14.2	O2: Setarea funcției de ieșire 2	710
6.6.15	RF: Reset istoric de fault și warning	710
6.6.16	PW: Setarea password	710
6.6.16.1	Password sistemi multi inverter	711
7	SISTEME DE PROTECȚIE.....	712
7.1	Descrierea blocajelor	712
7.1.1	"BL" Blocare din cauza lipsei de apă	712
7.1.2	"BPx" Blocare din cauza defectării senzorului de presiune	713
7.1.3	"LP" Blocare din cauza tensiunii joase de alimentare	713
7.1.4	"HP" Blocare din cauza tensiunii înalte de alimentare internă.....	713
7.1.5	"SC" Blocare din cauza unui scurt circuit direct între fazele terminalului de ieșire.....	713
7.2	Resetarea manuală a condițiilor de eroare.....	713
7.3	Auto-restabilirea condițiilor de eroare	713
8	RESETAREA ȘI SETĂRILE DIN FABRICĂ	715
8.1	Resetarea generală a sistemului	715
8.2	Setările din fabrică	715
8.3	Restabilirea setărilor din fabrică	715

CUPRINSUL TABELELOR

Tabel 1:	Caracteristici tehnice	660
Tabel 2:	Secțiunea cablului de alimentare linie monofază	664
Tabel 3:	Curent absorbit și dimensionarea întrerupătorului magnetotermic pt. puterea maximă	666
Tabel 4:	Secțiunea cablului cu 4 conductori (3 faze + împământare)	666
Tabel 5:	Conectarea senzorului de presiune 4 - 20 mA	669
Tabel 6:	Caracteristicile contactelor de ieșire.....	671
Tabel 7:	Caracteristicile intrărilor	672
Tabel 8:	Conectarea intrărilor	674
Tabel 9:	Taste funcționale	675
Tabel 10:	Accesul la meniuri	676
Tabel 11:	Structura meniurilor	677
Tabel 12:	Mesaje de status și de eroare în pagina principală	679
Tabel 13:	Indicații din bara de status.....	680
Tabel 14:	Rezolvarea problemelor	690
Tabel 15:	Vizualizarea monitorului sistemului SM.....	691
Tabel 16:	Presiuni maxime de reglare.....	693
Tabel 17:	Setarea senzorului de presiune.....	697
Tabel 18:	Sistemul unităților de măsură	697
Tabel 19:	Setarea senzorului de debit.....	698
Tabel 20:	Diametrele țevilor, factorul de conversie FK, fluxul minim și maxim admisibil	701
Tabel 21:	Configurările din fabrică ale intrărilor.....	706
Tabel 22:	Configurarea intrărilor	706
Tabel 23:	Funcția de plutitor extern	707
Tabel 24:	Setpoint auxiliar	708
Tabel 25:	Abilitarea sistemului și refacerea fault-urilor.....	708
Tabel 26:	Determinarea semnalului de presiune redusă (KIWA).....	709
Tabel 27:	Setările din fabrică ale ieșirilor.....	709
Tabel 28:	Setarea ieșirilor.....	710
Tabel 29:	Alarmer	712
Tabel 30:	Indicații privind blocajele.....	712

ROMÂNĂ

Tabel 31: Auto-restabilirea blocajelor	714
Tabel 32: Setările din fabrică	716

CUPRINSUL FIGURILOR

Figura 1: Curba de reducere a curentului în funcție de temperatură	661
Figura 2: Fixarea și distanța minimă pentru circulația aerului	662
Figura 3: Demontarea capacului pentru accesul la conexiuni.....	663
Figura 4: Conectări electrice.....	663
Figura 5: Conectarea pompei AD 2.2 AC - 1.5 AC - 1.0 AC	665
Figura 6: Instalația hidraulică.....	667
Figura 7: Conexiuni senzori.....	668
Figura 8: Conectarea senzorului de presiune 4 - 20 mA.....	669
Figura 9: Conectarea senzorului de presiune 4 - 20 mA într-un sistem multi invertoare	670
Figura 10: Exemplu de conectare a ieșirilor	671
Figura 11: Exemplu de conectare a intrărilor	673
Figura 12: Aspectul interfeței utilizatorului.....	675
Figura 13: Selecționarea meniurilor fereastră	678
Figura 14: Schema posibilelor accesuri la meniuri.....	678
Figura 15: Vizualizarea unui parametru de meniu.....	680
Figura 16: Conectarea Link	682
Figura 17: Setarea presiunii de repornire	697

LEGENDĂ

În prezentul document au fost utilizate următoarele simboluri:



Situație de pericol generic. Nerespectarea indicațiilor care îl urmează poate cauza daune persoanelor sau obiectelor.



Situație de pericol de șoc electric. Nerespectarea indicațiilor care îl urmează poate provoca o situație gravă de risc privind vătămarea persoanelor.



Note

AVERTIZĂRI

Înainte de a efectua orice operație citiți cu atenție prezentul manual.

Păstrați manualul de instrucțiuni pentru utilizări viitoare.



Conectările electrice și hidraulice trebuie efectuate de personal calificat și la cunoștința cerințelor tehnice indicate în normele de siguranță a statului de instalare a produsului.

Prin personal calificat se înțeleg acele persoane care prin formarea lor profesională, experiență și instruire, precum și prin cunoașterea normelor corespunzătoare, a prevederilor și măsurilor pentru prevenirea accidentelor și a condițiilor de lucru, au fost autorizate de responsabilul cu siguranța utilajului să efectueze activitățile necesare și în desfășurarea acestora să fie în măsură să recunoască și să evite orice pericol (definiția personalului tehnic IEC 364).

Va fi sarcina instalatorului de a asigura că instalația de alimentare cu energie electrică este prevăzută cu un sistem eficient de împământare în conformitate cu normele în vigoare.

Pentru a îmbunătăți imunitatea la posibilul zgomot radiat către alte echipamente este recomandabil să utilizați un circuit electric separat pentru alimentarea invertorului.

Nerespectarea instrucțiunilor poate crea situații periculoase pentru persoane sau lucruri și poate anula garanția.

RESPONSABILITATE

Producătorul nu este răspunzător de funcționări necorespunzătoare în cazul în care produsul nu a fost instalat corect, a fost alterat în mod intenționat, modificat, exploatat în mod impropriu sau dincolo de datele de înmatriculare.

De asemenea, se declină eventuale responsabilități pentru orice inexactități din manual în cazul în care acestea s-au datorat unor erori de imprimare sau de transcriere.

Producătorul își rezervă, de asemenea, dreptul de a aduce modificări produsului pe care le consideră necesare sau utile, fără ca acestea să afecteze caracteristicile esențiale.

Răspunderea producătorului se referă exclusiv la produs, rămânând excluse eventualele costurile sau daune cauzate de funcționarea necorespunzătoare a instalațiilor.

1 GENERALITĂȚI

Invertorul pentru pompe trifazice este conceput pentru presurizarea instalațiilor hidraulice prin măsurarea presiunii și opțional și a fluxului.

Invertorul este în măsură să mențină o presiune constantă a unui circuit hidraulic, variind numărul de rotații pe minut al electropompei și prin intermediul senzorilor se pornește și se oprește automat în funcție de necesitățile hidraulice.

Modalitățile de funcționare și opțiunile de accesorii sunt variate. Prin diverse setări posibile și prin disponibilitatea de contacte de intrare și de ieșire configurabile este posibilă adaptarea invertorului la diversele necesități ale instalației. În capitolul 6 SEMNIFICAȚIA FIECĂRUI PARAMETRU sunt prezentate toate variabilele ce pot fi setate: presiune, intervenții de protecție, frecvența de rotație etc.

În continuarea acestui manual a fost utilizată forma abreviată de "invertor" acolo unde este vorba de caracteristici comune.

1.1 Aplicații

Posibilele contexte de utilizare pot fi la:

- Locuințe
- Apartamente
- Camping
- Piscine
- Ferme
- Alimentarea cu apă din fântâni
- Irigarea de sere, grădini, agricultură
- Re-utilizarea apei de ploaie
- Instalații industriale

1.2 Caracteristici tehnice

Tabelul 1 ilustrează caracteristicile tehnice ale produselor din linia la care se referă manualul

Caracteristici tehnice				
		AD 2.2 AC	AD 1.5 AC	AD 1.0 AC
Alimentarea inverterului	Tensiune [VAC] (Tol +10/-20%)	220-240	220-240	220-240
	Faze	1	1	1
	Frecvență [Hz]	50/60	50/60	50/60
	Curent [A]	25,0	18,7	12,0
Ieșirea inverterului	Tensiune [VAC]	0 - V alim.	0 - V alim.	0 - V alim.
	Faze	3	3	3
	Frecvență [Hz]	0-200	0-200	0-200
	Curent maxim [A rms]	11,0	9,0	6,5
	Curent minim pompă [A rms]	1	1	1
	Putere electrică de ieșire Max [kW]	3,3	2,3	1,4
	Putere mecanică P2	3 CV / 2,2 kW	2 CV / 1,5 kW	1,3 CV / 1 kW
Caracteristici mecanice	Greutatea unității [kg] (ambalajul exclus)	6,3		
	Dimensiuni maxime [mm] (LxHxP)	173x280x180		
Instalare	Poziția de lucru	Oricare		
	Grad de protecție IP	20		
	Temperatură de mediu maximă [°C]	50		
	Secț. max a conductorului acceptat de clamele de prindere în intrare și ieșire [mm ²]	4		
	Diametru min. al cablului acceptat de clamele de prindere intrare și ieșire [mm]	6		
	Diametru max. al cablului acceptat de clamele de prindere intrare și ieșire [mm]	12		
Caracteristici hidraulice de reglare și funcționare	Gama de reglare a presiunii [bar]	1 – 95% scară completă sensor de presiune		
	Opțiuni	Sensor de debit		
Senzori	Tip de senzori de presiune	Raționometric (0-5V) / 4:20 mA		
	Scară completă senzori de presiune [bar]	16 / 25 / 40		
	Tip de senzor de debit suportat	Impulsuri 5 [Vpp]		
Funcționalități și protecții	Conectivitate	<ul style="list-style-type: none"> • Interfață serială • Conexiune multi inverter 		
	Protecții	<ul style="list-style-type: none"> • Funcționare în gol • Amperometru pe fazele de ieșire • Supraîncălzirea părții electronice interne • Tensiuni de alimentare anormale • Scurtcircuit direct între fazele de ieșire • Defecțiune a senzorului de presiune 		

Caracteristici tehnice				
		AD 5.5 AC	AD 4.0 AC	AD 3.0 AC
Alimentarea inverterului	Tensiune [VAC] (Tol +10/-20%)	380-480	380-480	380-480
	Faze	3	3	3
	Frecvență [Hz]	50/60	50/60	50/60
	Curent (380V- 480V) [A]	20,5-16,5	16-12,0	12,5-10,0
Ieșirea inverterului	Tensiune [VAC]	0 - V alim.	0 - V alim.	0 - V alim.
	Faze	3	3	3
	Frecvență [Hz]	0-200	0-200	0-200
	Curent maxim [A rms]	15,0	11,0	9,0
	Curent minim [A rms]	2	2	2
	Putere electrică de ieșire Max [kW]	8,2	6,0	4,5
	Putere mecanică P2	7,5 CV / 5,5 kW	5,5 CV / 4 kW	4 CV / 3 kW
Caracteristici mecanice	Greutatea unității [kg] (ambalajul exclus)	11,0		
	Dimensiuni maxime [mm] (LxHxP)	251x370x180		
Instalare	Poziția de lucru	Oricare		
	Grad de protecție IP	20		
	Temperatură de mediu maximă [°C]	50		
	Secț. max a conductorului acceptat de clamele de prindere în intrare și ieșire [mm²]	4		
	Diametru min. al cablului acceptat de clamele de prindere intrare și ieșire [mm]	11		
	Diametru max. al cablului acceptat de clamele de prindere intrare și ieșire [mm]	17		
Caracteristici hidraulice de reglare și funcționare	Gama de reglare a presiunii [bar]	1 – 95% scară completă sensor de presiune		
	Opțiuni	Sensor de debit		
Senzori	Tip de senzori de presiune	Rațiometric (0-5V) / 4:20 mA		
	Scară completă senzori de presiune [bar]	16 / 25 / 40		
	Tip de senzor de debit suportat	Impulsuri 5 [Vpp]		
Funcționalități și protecții	Conectivitate	<ul style="list-style-type: none"> • Interfață serială • Conexiune multi inverter 		
	Protecții	<ul style="list-style-type: none"> • Funcționare în gol • Amperometru pe fazele de ieșire • Supraîncălzirea părții electronice interne • Tensiuni de alimentare anormale • Scurtcircuit direct între fazele de ieșire • Defecțiune a senzorului de presiune 		

Caracteristici tehnice				
		AD 15.0 AD	AD 11.0 AC	AD 7.5 AC
Alimentarea inverterului	Tensiune [VAC] (Tol +10/-20%)	380-480	380-480	380-480
	Faze	3	3	3
	Frecvență [Hz]	50/60	50/60	50/60
	Curent [A]	55-44	42-33	29,5-23,5
Ieșirea inverterului	Tensiune [VAC]	0 - V alim.	0 - V alim.	0 - V alim.
	Faze	3	3	3
	Frecvență [Hz]	0-200	0-200	0-200
	Curent [A rms]	41,0	31,0	22,0
	Curent minim [A rms]	2	2	2
	Putere electrică de ieșire Max [kW]	22,0	16,0	11,0
	Putere mecanică P2	20 CV / 15 kW	15 CV / 11 Kw	10 CV / 7,5 kW
Caracteristici mecanice	Greutatea unității [kg] (ambalajul exclus)	16		
	Dimensiuni maxime [mm] (LxHxP)	265x390x228		
Instalare	Poziția de lucru	Oricare		
	Grad de protecție IP	20		
	Temperatură de mediu maximă [°C]	50		
	Secț. max a conductorului acceptat de clamele de prindere în intrare și ieșire [mm ²]	16		
	Diametru min. al cablului acceptat de clamele de prindere intrare și ieșire [mm]	18		
	Diametru max. al cablului acceptat de clamele de prindere intrare și ieșire [mm]	25		
Caracteristici hidraulice de reglare și funcționare	Gama de reglare a presiunii [bar]	1 – 95% scară completă sensor de presiune		
	Opțiuni	Sensor de debit		
Senzori	Tip de senzori de presiune	Raționometric (0-5V) / 4:20 mA		
	Scară completă senzori de presiune [bar]	16 / 25 / 40		
	Tip de senzor de debit suportat	Impulsuri 5 [Vpp]		
Funcționalități și protecții	Conectivitate	<ul style="list-style-type: none"> • Interfață serială • Conexiune multi inverter 		
	Protecții	<ul style="list-style-type: none"> • Funcționare în gol • Amperometru pe fazele de ieșire • Supraîncălzirea părții electronice interne • Tensiuni de alimentare anormale • Scurtcircuit direct între fazele de ieșire • Defecțiune a senzorului de presiune 		

Tabel 1: Caracteristici tehnice

1.2.1 Temperatura mediului înconjurător

La temperaturi ale mediului înconjurător mai mari decât cele indicate în Tabelul 1 inverterul poate să mai funcționeze, dar trebuie redus curentul furnizat de inverter conform celor specificate în Figura 1.



Figura 1: Curba de reducere a curentului în funcție de temperatură

2 INSTALARE

Urmați cu atenție recomandările din acest capitol în scopul de a realiza o instalare electrică, hidraulică și mecanică corectă. Când instalarea s-a finalizat cu succes, alimentați sistemul și treceți la setările descrise în capitolul 5 START UP ȘI INSTALARE.

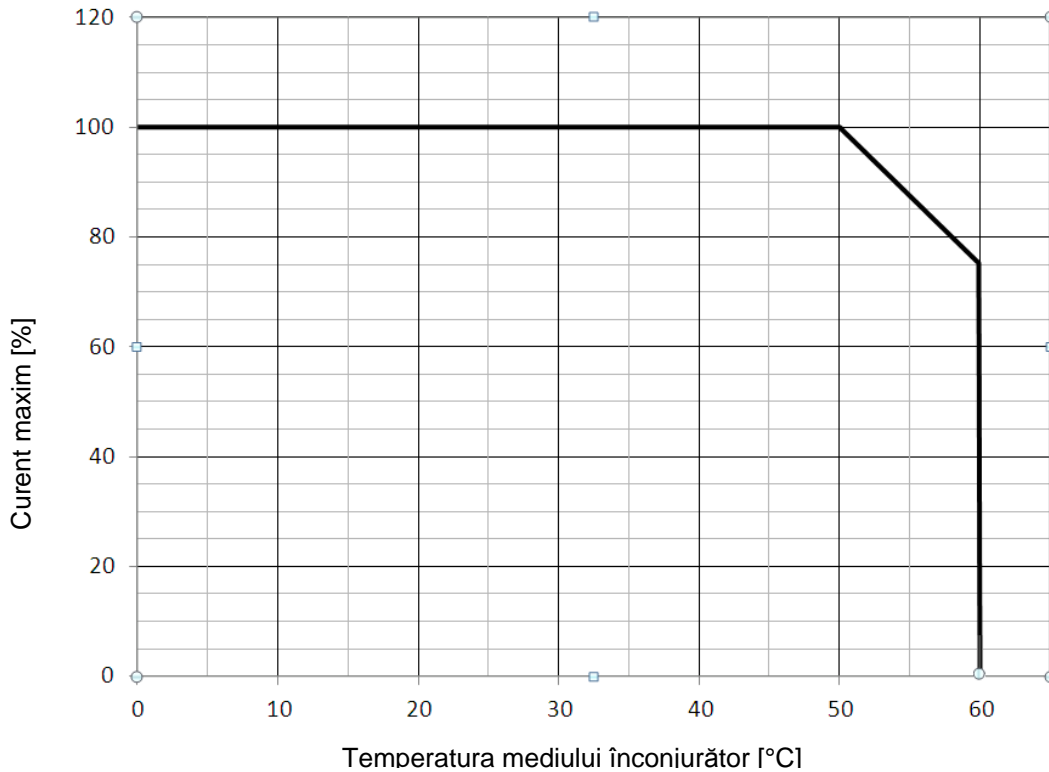

Înainte de a efectua orice operațiune asigurați-vă că ați oprit alimentarea cu energie a motorului și a inverterului.

2.1 Fixarea aparatului

Inverterul trebuie să fie ancorat în siguranță cu mijloace de fixare adecvate cu un suport stabil și capabil să suporte greutatea aparatului. Fixarea trebuie să fie făcută cu șuruburi în respectivele găuri de pe marginea plăcii așa cum se arată în Figura 2.

Sistemul de fixare și suportul pe care este fixat aparatul, vor trebui să fie sfera de aplicare adecvată pentru a rezista la greutatea aparatului vezi Tabelul 1.

Aparatele pot fi montate chiar și unul lângă altul, dar trebuie garantat un spațiu liber, precum în Figura 2 pe laturile în care se află gurile de aerisire cu scopul de a garanta o circulație corectă a aerului așa cum este ilustrat în Figura 2.



Figura 2: Fixarea și distanța minimă pentru circulația aerului

2.2 Conectări

Toate conexiunile electrice sunt accesibile prin eliminarea șurubului care se găsește în centrul capacului de jos așa cum se arată în Figura 3.

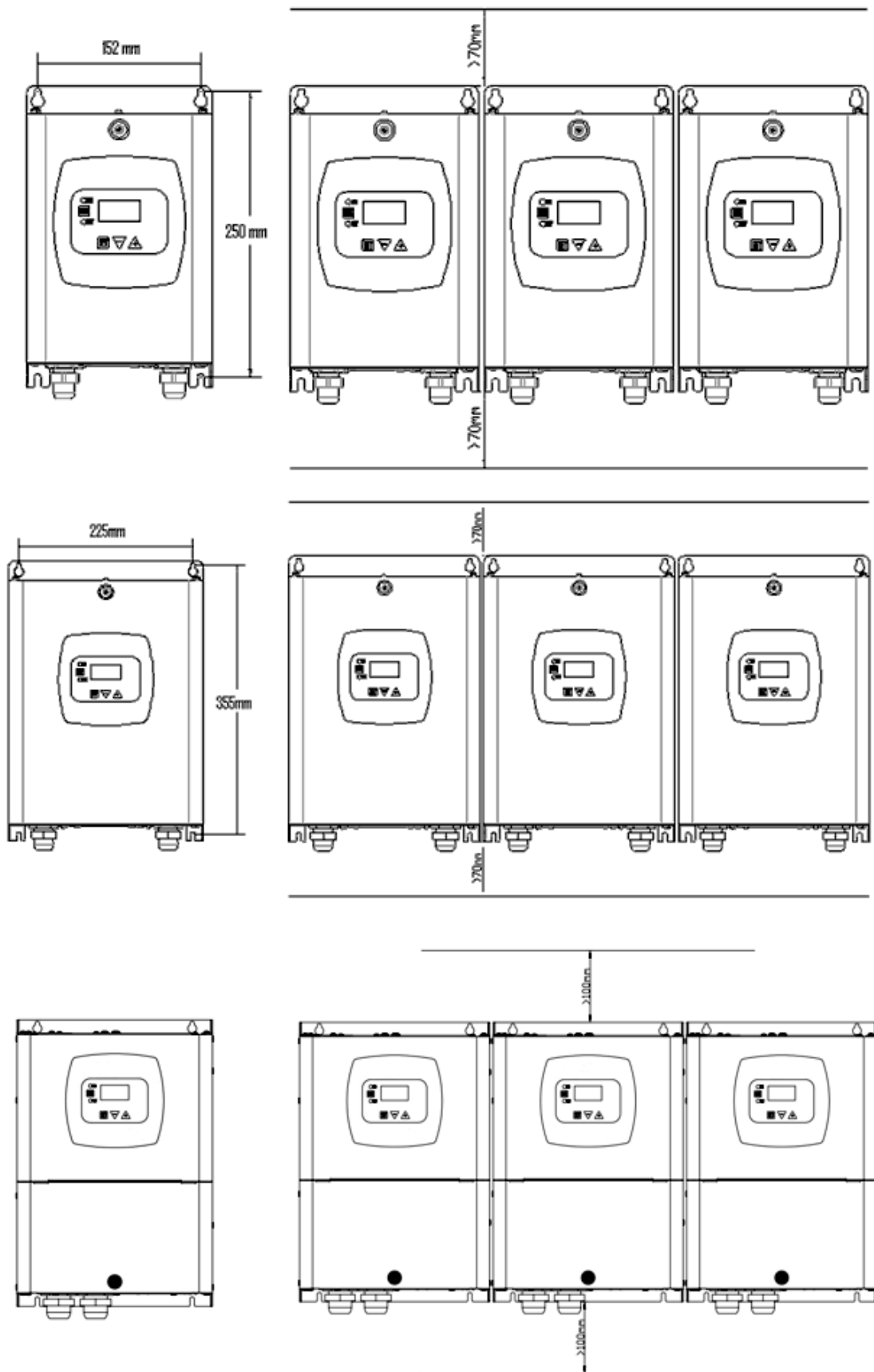

Figura 3: Demontarea capacului pentru accesul la conexiuni



Înainte de a efectua orice operație de instalare sau întreținere, deconectați inverterul de la rețeaua de alimentare electrică și așteptați cel puțin 15 minute înainte de a atinge părțile interne.

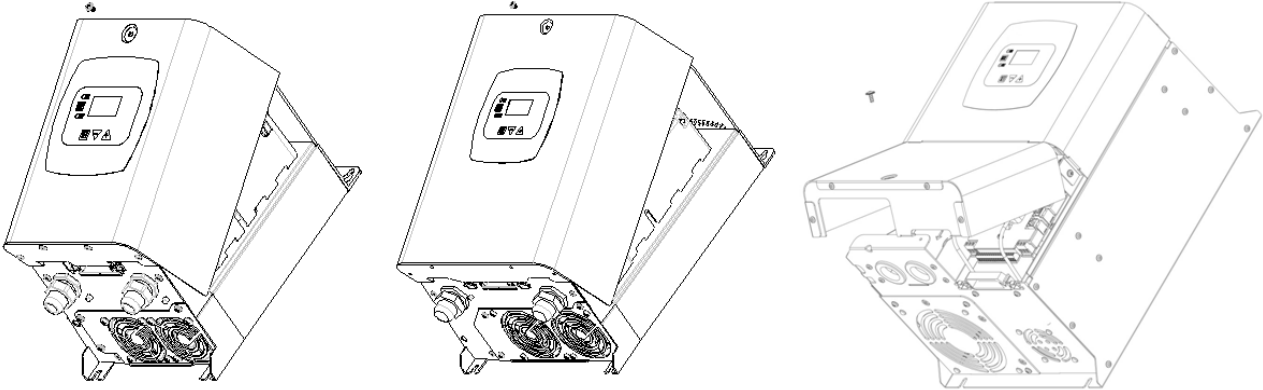

Asigurați-vă ca tensiunea și frecvența de pe plăcuța inverterului corespund cu cea a rețelei de alimentare.

2.2.1 Conectări electrice

Pentru a îmbunătăți imunitatea la posibilul zgomot radiat către alte echipamente este recomandabil să utilizați un circuit electric separat pentru alimentarea inverterului.

Va fi sarcina instalatorului de a se asigura că instalația de alimentare cu energie electrică este prevăzută cu un sistem eficient de împământare în conformitate cu normele în vigoare.

ATENȚIE: Tensiunea pe linie poate să varieze când electropompa este oprită de către inverter.

Tensiunea pe linie poate să varieze și în funcție de alte dispozitive care sunt conectate la aceasta precum și în funcție de calitatea liniei însuși.



Figura 4: Conectări electrice

2.2.1.1 Conectarea la linia de alimentare AD 2.2 AC - 1.5 AC - 1.0 AC

Conectările între linia de alimentare monofazică și inverter trebuie realizată cu un cablu cu 3 fire (fază neutră + împământare). Caracteristicile liniei de alimentare trebuie să corespundă cerințelor din Tabelul 1.

ROMÂNĂ

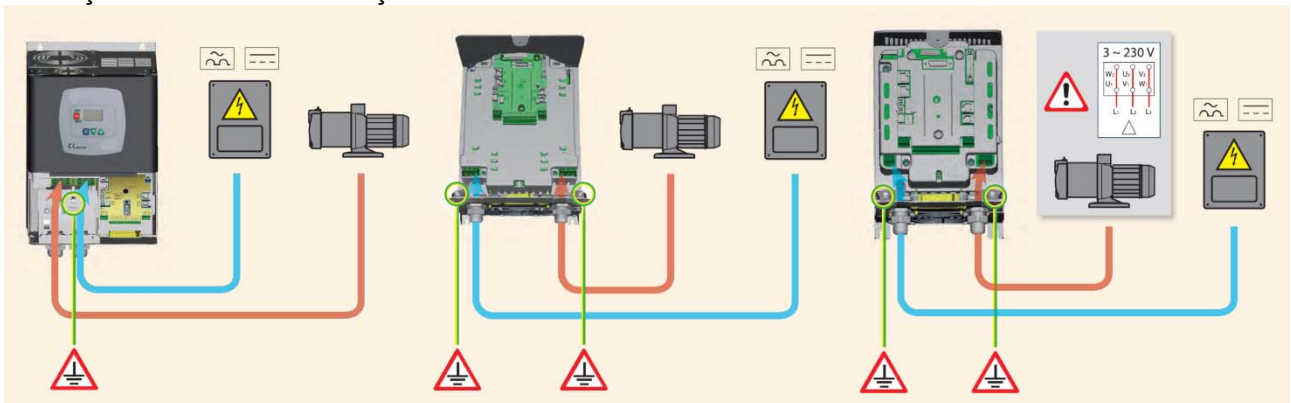
Clamele de intrare sunt cele indicate prin simbolul LN și de o săgeată îndreptată către clame, vezi Figura 4.

Secțiunea, tipul și pozarea cablurilor de alimentare a invertorului vor trebui alese în conformitate cu normele în vigoare. Tabelul 2 cuprinde unele indicații despre secțiunea cablului care trebuie utilizat. Tabelul se referă la cablurile de PVC cu 3 fire (fază neutră + împământare) și exprimă secțiunea minimă recomandată în funcție de curent și lungimea cablului.

Curentul de alimentare al invertorului poate fi evaluat în general (cu o marjă de siguranță) ca fiind de 2.5 ori curentul pe care îl absoarbe pompa trifazică. De exemplu dacă pompa conectată la invertor absoarbe 10A pe fază cablurile de alimentare la invertor vor fi dimensionate pentru 25A.

Chiar dacă invertorul dispune de protecțiile sale interne, este recomandată instalarea unui întrerupător magneto-termic de protecție dimensionat corespunzător.

În cazurile în care se utilizează toată puterea disponibilă, pentru a determina curentul de utilizat în alegerea cablurilor și al magnetului termic se poate face referire la Tabelul 3 care indică și dimensiunile magneților termici ce se pot utiliza în funcție de curent.

ATENȚIE: întrerupătorul magneto-termic de protecție și cablurile de alimentare a invertorului și a pompei, trebuie dimensionate în funcție de instalație.

Întrerupătorul diferențial de protecție al instalației trebuie să fie corect dimensionat și trebuie să fie de tipul „Clasa A”. Întrerupătorul diferențial automat va trebui indicat prin următoarele două simboluri:

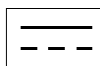
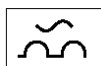

În cazul în care instrucțiunile din prezentul manual intră în conflict cu normele în vigoare, normele trebuie luate ca referință.

Secțiunea cablului de alimentare în mm²															
	10 m	20 m	30 m	40 m	50 m	60 m	70 m	80 m	90 m	100 m	120 m	140 m	160 m	180 m	200 m
4 A	1,5	1,5	1,5	1,5	2,5	2,5	2,5	2,5	4	4	4	6	6	6	10
8 A	1,5	1,5	2,5	2,5	4	4	6	6	6	10	10	10	10	16	16
12 A	1,5	2,5	4	4	6	6	10	10	10	10	16	16	16		
16 A	2,5	2,5	4	6	10	10	10	10	16	16	16				
20 A	4	4	6	10	10	10	16	16	16	16					
24 A	4	4	6	10	10	16	16	16							
28 A	6	6	10	10	16	16	16								

Date referitoare la cabluri din PVC cu 3 fire (faze neutră + împământare)

Tabel 2: Secțiunea cablului de alimentare linie monofază

2.2.1.2 Conectarea la linia de alimentare AD 15.0 AC - 11.0 AC - 7.5 AC - 5.5 AC - 4.0 AC - 3.0 AC

Conectările între linia de alimentare trifazică și invertor trebuie realizată cu un cablu cu 4 fire (3 faze + împământare). Caracteristicile liniei de alimentare trebuie să corespundă cerințelor din Tabelul 1.

Clamele de intrare sunt cele indicate prin simbolul RST și de o săgeată îndreptată către clame, vezi Figura 4. Secțiunea, tipul și pozarea cablurilor de alimentare a invertorului vor trebui alese în conformitate cu normele în vigoare. Tabelul 4 cuprinde unele indicații despre secțiunea cablului care trebuie utilizat. Tabelul se referă la cablurile de PVC cu 4 fire (3 faze + împământare) și exprimă secțiunea minimă recomandată în funcție de curent și lungimea cablului. Curentul de alimentare a invertorului poate fi evaluat în general (rezervând o marjă de siguranță) ca 1/8 în plus față de curentul absorbit de pompă.

Chiar dacă invertorul dispune de protecțiile sale interne, este recomandată instalarea unui întrerupător magneto-termic de protecție dimensionat corespunzător.

În cazuri de utilizare a întregii puteri disponibile, pentru a cunoaște curentul de utilizat în alegerea cablurilor și al întrerupătorului magneto-termic, se poate face referire la Tabelul 4.

Tabelul 3 indică și mărimile întrerupătoarelor magneto-termice ce pot fi utilizate în funcție de curentul electric.

ATENȚIE: întrerupătorul magneto-termic de protecție și cablurile de alimentare a invertorului și a pompei, trebuie dimensionate în funcție de instalație. Întrerupătorul diferențial de protecție al instalației trebuie să fie corect dimensionat și trebuie să fie de tipul „Clasa AS”. Întrerupătorul diferențial automat va trebui indicat prin următoarele două simboluri:

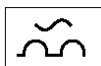

În cazul în care instrucțiunile din prezentul manual intră în conflict cu normele în vigoare, normele trebuie luate ca referință.

2.2.1.3 Conectări electrice la electropompă

Conectarea între inverter și electropompă poate fi efectuată cu un cablu cu 4 fire (3 faze + împământare). Caracteristicile electropompei conectate trebuie să îndeplinească cerințele indicate în Tabelul 1.

Clemele de ieșire sunt indicate prin simbolul UVW și de o săgeată care iese din cleme, vezi Figura 4.

Secțiunea, tipul și pozarea cablurilor de conectare a electropompei vor trebui alese în conformitate cu normele în vigoare. Tabelul 4 cuprinde unele indicații despre secțiunea cablului care trebuie utilizat. Tabelul se referă la cablurile de PVC cu 4 fire (3 faze + împământare) și exprimă secțiunea minimă recomandată în funcție de curent și lungimea cablului.

Curentul electropompei este în general specificat în datele de pe plăcuța motorului.

Tensiunea nominală a electropompei trebuie să fie aceeași cu tensiunea de alimentare a inverterului.

Frecvența nominală a electropompei poate fi setată de la display în funcție de cea indicată pe plăcuța de înmatriculare a producătorului.

De exemplu se poate alimenta inverterul la 50 [Hz] și controla o electropompă la 60 [Hz] nominal (dacă aceasta este frecvența declarată de producător).

Pentru utilizări speciale se pot controla și pompe cu frecvențe până la 200 [Hz].

Orice aparat conectat la inverter nu poate să absoarbă mai mult curent decât maximul furnizat, indicat în Tabelul 1.

Verificați plăcuțele și tipologia (stea sau triunghi) de conexiune a motorului utilizat pentru a respecta condițiile de mai jos.

2.2.1.4 Conexiuni electrice la electropompă AD 2.2 AC - 1.5 AC - 1.0 AC

Modelele AD 2.2 AC - 1.5 AC - 1.0 AC necesită motorul configurat pentru o tensiune de 230V trifazică. Aceasta, în general se obține configurând motorul în triunghi. Vezi Figura 5.



Figura 5: Conectarea pompei AD 2.2 AC - 1.5 AC - 1.0 AC



Conectarea eronată a liniilor de împământare la o clemă diversă de cea de împământare poate deteriora iremediabil întreg aparatul.

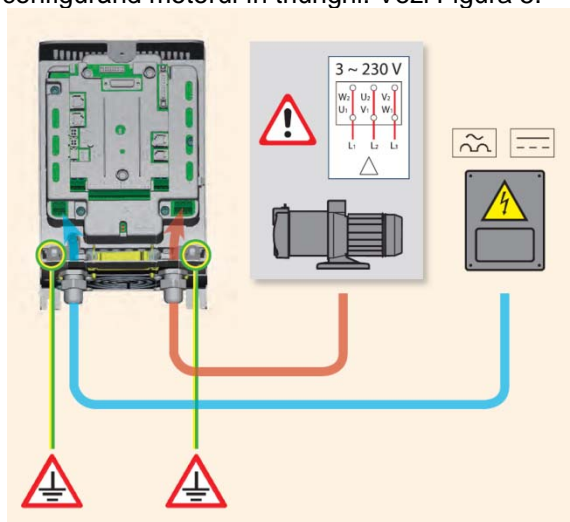

Conectarea eronată a liniei de alimentare la clemele de ieșire destinate încărcării, poate deteriora iremediabil întreg aparatul.

Curent absorbit și dimensionarea întrerupătorului magnetotermic pt. puterea maximă						
	AD 2.2 AC		AD 1.5 AC		AD 1.0 AC	
Tensiune de alimentare [V]	230 V		230 V		230 V	
Curent max absorbit de motor [A]	11,0		9,0		6,5	
Curent max absorbit de invertor [A]	25,0		18,7		12,0	
Curent nom. Întrerup. Magnetotermic [A]	32		20		16	
	AD 5.5 AC		AD 4.0 AC		AD 3.0 AC	
Tensiune de alimentare [3xV]	380	480	380	480	380	480
Curent max absorbit de motor [A]	15,0	11,5	11,0	8,7	9,0	7,2
Curent max absorbit de invertor [A]	20,5	16,5	16	12,0	12,5	10,0
Curent nom. Întrerup. Magnetotermic [A]	25	20	20	16	16	16
	AD 15.0 AC		AD 11.0 AC		AD 7.5 AC	
Tensiune de alimentare [3xV]	380	480	380	480	380	480
Curent max absorbit de motor [A]	41,0	32,5	31,0	24,5	22,0	17,5
Curent max absorbit de invertor [A]	55,0	44,0	42,0	33,0	29,5	23,5
Curent nom. Întrerup. Magnetotermic [A]	63	50	50	40	32	25

Tabel 3: Curent absorbit și dimensionarea întrerupătorului magnetotermic pt. puterea maximă

Secțiunea cablului în mm ²															
	10 m	20 m	30 m	40 m	50 m	60 m	70 m	80 m	90 m	100 m	120 m	140 m	160 m	180 m	200 m
4 A	1,5	1,5	1,5	1,5	1,5	1,5	1,5	1,5	2,5	2,5	2,5	2,5	4	4	4
8 A	1,5	1,5	1,5	1,5	2,5	2,5	2,5	4	4	4	6	6	6	10	10
12 A	1,5	1,5	2,5	2,5	4	4	4	6	6	6	10	10	10	10	16
16 A	2,5	2,5	2,5	4	4	6	6	6	10	10	10	10	16	16	16
20 A	2,5	2,5	4	4	6	6	10	10	10	10	16	16	16	16	16
24 A	4	4	4	6	6	10	10	10	10	16	16	16	16	16	16
28 A	6	6	6	6	10	10	10	10	16	16	16	16	16	16	16
32 A	6	6	6	6	10	10	10	16	16	16	16	16	16	16	16
36 A	10	10	10	10	10	10	16	16	16	16	16	16	16	16	16
40 A	10	10	10	10	10	16	16	16	16	16	16	16	16	16	16
44 A	10	10	10	10	10	16	16	16	16	16	16	16	16	16	16
48 A	10	10	10	10	16	16	16	16	16	16	16	16	16	16	16
52 A	16	16	16	16	16	16	16	16	16	16	16	16	16	16	16
56 A	16	16	16	16	16	16	16	16	16	16	16	16	16	16	16
60 A	16	16	16	16	16	16	16	16	16	16	16	16	16	16	16

Tabel valabil pentru cablurile din PVC cu 4 fire (3 faze + împământare)

Tabel 4: Secțiunea cablului cu 4 conductori (3 faze + împământare)

În ceea ce privește secțiunea conductorului de împământare va recomandăm să consultați normele în vigoare.

2.2.2 Conectări hidraulice

Invertorul este conectat la partea hidraulică prin intermediul senzorilor de presiune și de debit. Senzorul de presiune este întotdeauna necesar, senzorul de debit fiind în schimb opțional.

Ambele sunt montate pe grupul electropompei și conectate prin intermediul unor cabluri adecvate la intrările respective de pe placa invertorului.

Este întotdeauna recomandabil să instalați o supapă de reținere pe aspirația electropompei și un vas de expansiune pe partea de expirație a pompei.

În toate instalațiile în care există posibilitatea apariției de „lovituri de berbec” (de exemplu, debitul de irigare este brusc întrerupt de electrovalve) este recomandat să montați o supapă de reținere după pompă și să montați senzorii și vasul de expansiune între pompă și supapă.

Conexiunea hidraulică între pompă și senzori nu trebuie să aibă deviații.

Dimensiunile tuburilor trebuie să fie adaptate în funcție de electropompa instalată.

Sistemele care sunt foarte sensibile la deformări pot da naștere la oscilații; în cazul în care apare un astfel de eveniment, puteți rezolva problema prin ajustarea parametrilor de control "GP" și "GI" (a se vedea paragrafele 6.6.4 și 6.6.5).



Invertorul este cel care face ca sistemul să funcționeze la presiune constantă. Această setare va fi deosebit de utilă dacă instalația hidraulică din avalul sistemului este corect dimensionată. Instalațiile executate cu tuburi de secțiune prea mică introduc pierderi de încărcare pe care aparatura nu le poate compensa; rezultatul este acela că presiunea este constantă pe senzori dar nu și pe utilizatori.



Figura 6: Instalația hidraulică



Pericol de corpuri străine în conductă: prezența de murdărie în lichid poate bloca canalele de trecere, senzorul de debit sau senzorul de presiune și să afecteze buna funcționare a sistemului. Fiți atenți la modul în care instalați senzorii astfel încât aceștia să nu poată acumula pe ei cantități excesive de sedimente sau bule de aer care să afecteze funcționarea. Dacă aveți o țevă prin care pot tranzita corpuri străine s-ar putea să fie necesară instalarea unui filtru corespunzător.

2.2.3 Conectarea senzorilor

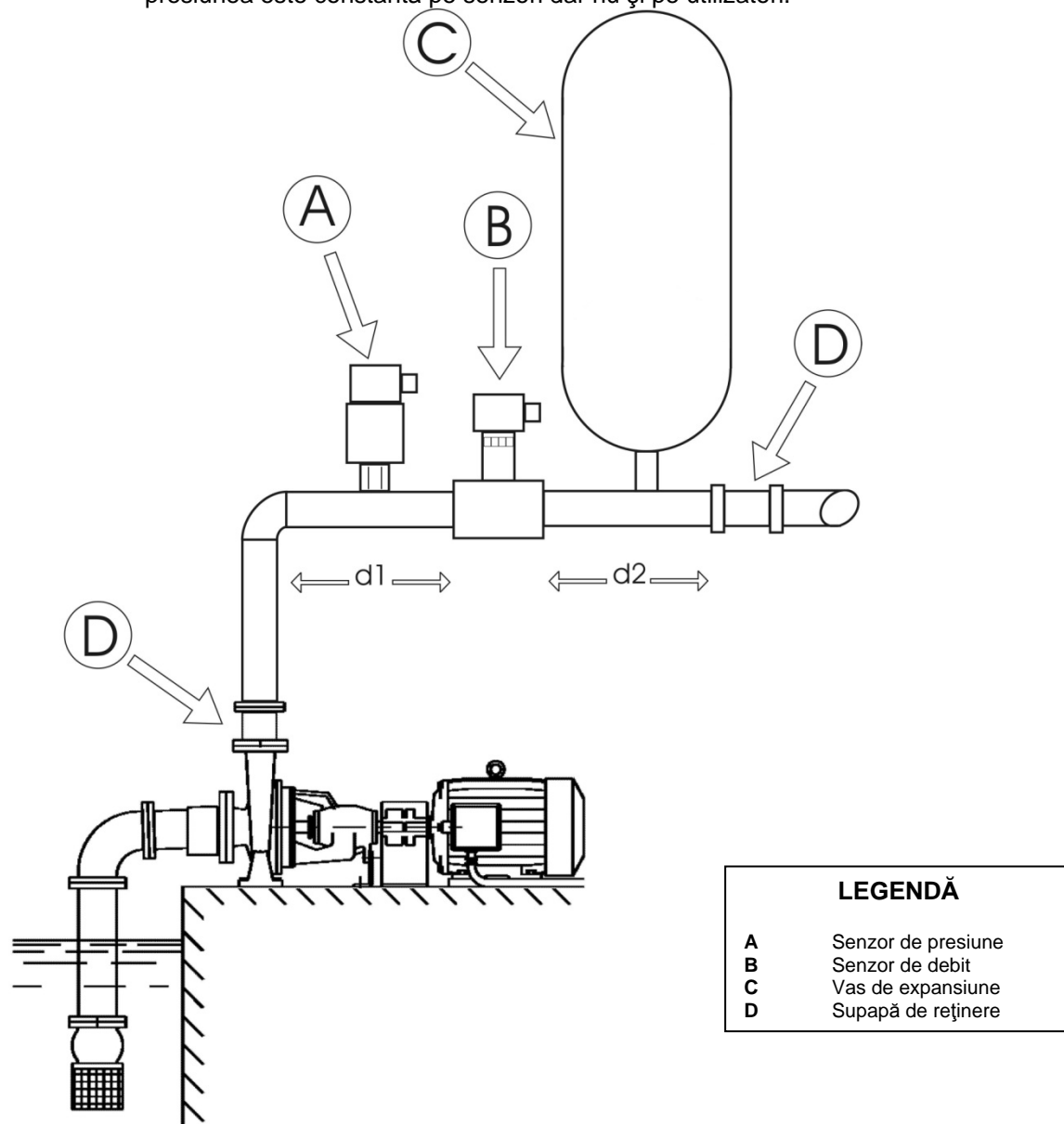
Terminalele pentru conectarea de senzori se găsesc în partea centrală și sunt accesibili eliminând surubul capacului conexiunilor vezi Figura 3. Senzorii trebuie să fie conectați la intrările corespunzătoare marcate cu serigrafiile "Press" și "Flow" - vezi Figura 7.



Figura 7: Conexiuni senzori

2.2.3.1 Conectarea senzorului de presiune

Invertorul acceptă două tipuri de senzori de presiune:

1. Rațiometric 0 – 5V (Senzorul de tensiune de conectat la conectorul press1)
2. În curent 4 - 20 mA (Senzor de curent de conectat la conectorul J5)

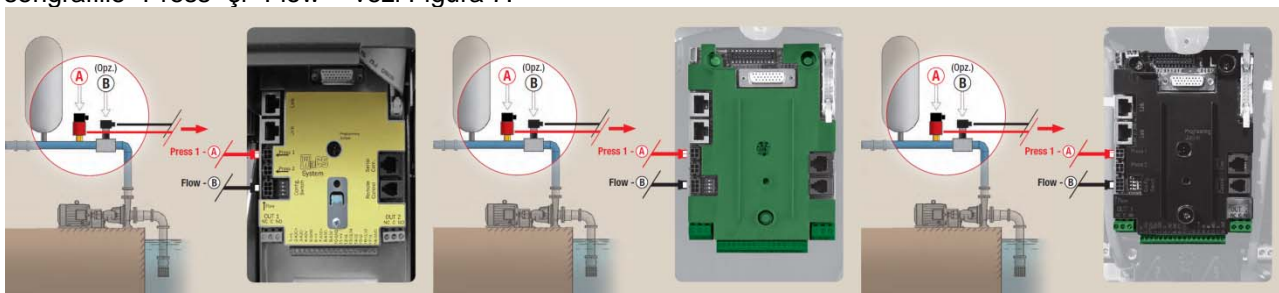
Senzorul de presiune este livrat cu cablu și cablul și conectorul la placa de bază se schimbă în funcție de senzorul folosit. Pot fi furnizate ambele tipuri de senzori.

2.2.3.1.1 Conectarea unui senzor rațiometric

Cablul trebuie să fie conectat pe de-o parte la senzor și pe de alta la senzorul de presiune al invertorului, marcat prin serigrafia "Press 1" a se vedea Figura 7.

Cablul are două terminații diferite cu sensul de fixare obligatoriu: conector pentru aplicații industriale (DIN 43650) la partea senzorului și conector cu 4 poli la partea invertorului.

În sistemele multi senzorul de presiune rațiometric (0-5V) poate fi conectat la oricare dintre invertoarele din linie.



Este recomandată cu căldură utilizarea de senzori de presiune rațiometrici (0-5V), pentru facilitarea cablării. Utilizând senzori de presiune rațiometrici nu este necesară instalarea nici unui tip de cablaj pentru a transfera informația presiunii citite între diversele invertoare. De aceasta se ocupă cablul link de interconectare.



În sisteme cu mai mulți senzori de presiune se pot utiliza doar senzori de presiune rațiometrici (0-5V).

2.2.3.1.2 Conectarea unui senzor în curent 4 - 20 mA

Conectarea unui singur inverter:

Senzorul de curent 4-20mA ales are 2 fire, unul de culoare maro (IN +) de conectat la clema 11 a J5 (V+), unul de culoare verde (OUT -) care este conectat la clema 7 a J5 (A1C+). Trebuie de asemenea introdus un jumper între clemele 9 și 10 a J5. Conexiunile sunt ilustrate în Figura 8 și rezumate Tabelul 5.



Figura 8: Conectarea senzorului de presiune 4 - 20 mA

Conectarea senzorului 4 – 20mA Sistem cu un singur invertor	
Clema	Cablu de conectat
7	Verde (OUT -)
8 -10	Jumper
11	Maro (IN +)

Tabel 5: Conectarea senzorului de presiune 4 - 20 mA

Pentru a putea fi utilizat, senzorul de presiune de curent este configurat prin software, parametrul **PR** meniu instalator, făcându-se referință la paragraful 6.5.7.

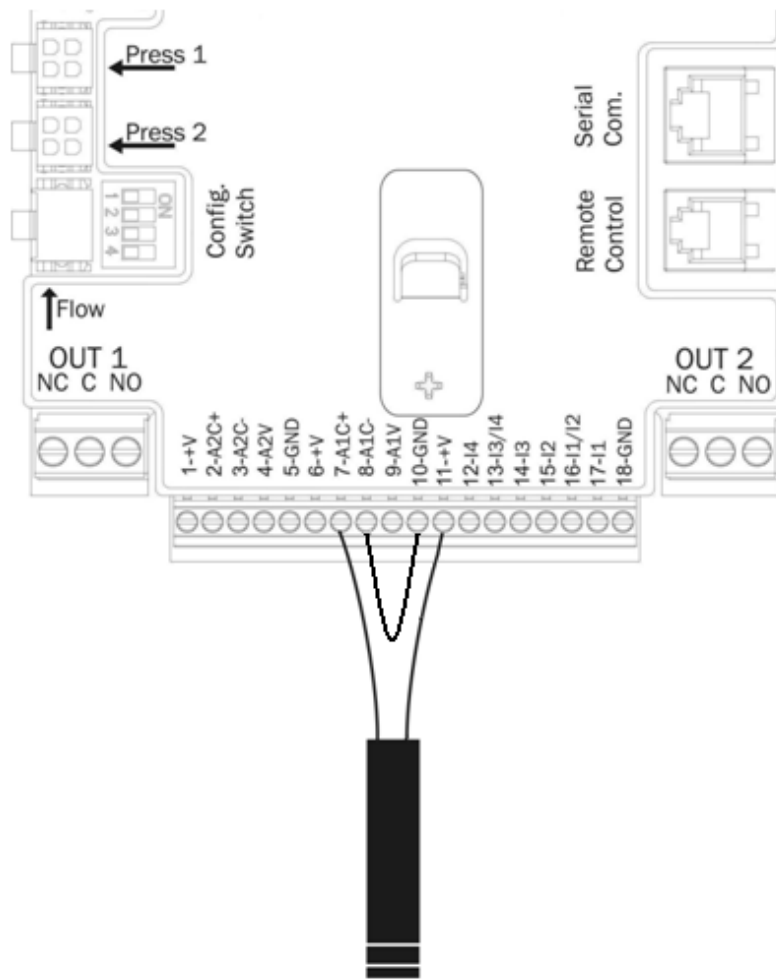
Conectarea de multi invertoare:

Se pot realiza sisteme multi invertoare cu un singur senzor de presiune de curent 4-20mA, dar este necesară cablarea senzorului pe toate invertoarele. Pentru a conecta invertoarele trebuie utilizat în mod obligatoriu cablu ecranat (protecție + 2 fire).

Pașii de urmat sunt următorii:

- Conectați la împământare toate invertoarele.
- Conectați clema 18 a J5 (GND) a tuturor invertoarelor din linie (utilizând protecția cablului ecranat).
- Conectați clema 1 a J5 (V+) a tuturor invertoarelor din linie (utilizând protecția cablului ecranat).
- Conectați primul invertor din linie la senzorul de presiune.
 - Firul maro (IN +) la clema 11 a J5
 - Firul verde (OUT -) la clema 7 a J5

- Conectați conectorul 8 a J5 al 1° inverter cu conectorul 7 a J5 al 2° inverter. Repetați operațiunea pentru toate invertoarele din linie (utilizând cablu ecranat).
- La ultimul inverter faceți o punte între conectorul 8 și 10 a J5 pentru a închide lanțul.

În Figura 9 se găsește schema de conectare.



Figura 9: Conectarea senzorului de presiune 4 - 20 mA într-un sistem multi invertoare

LEGENDA	
Culorile se referă la senzorul 4-20mA furnizat ca accesoriu	
A	Verde (OUT -)
B	Maro (IN +)
C	Jumperi
D	Cablul de la senzor



Atenție: utilizați în mod obligatoriu cablu ecranat pentru conectarea senzorilor.

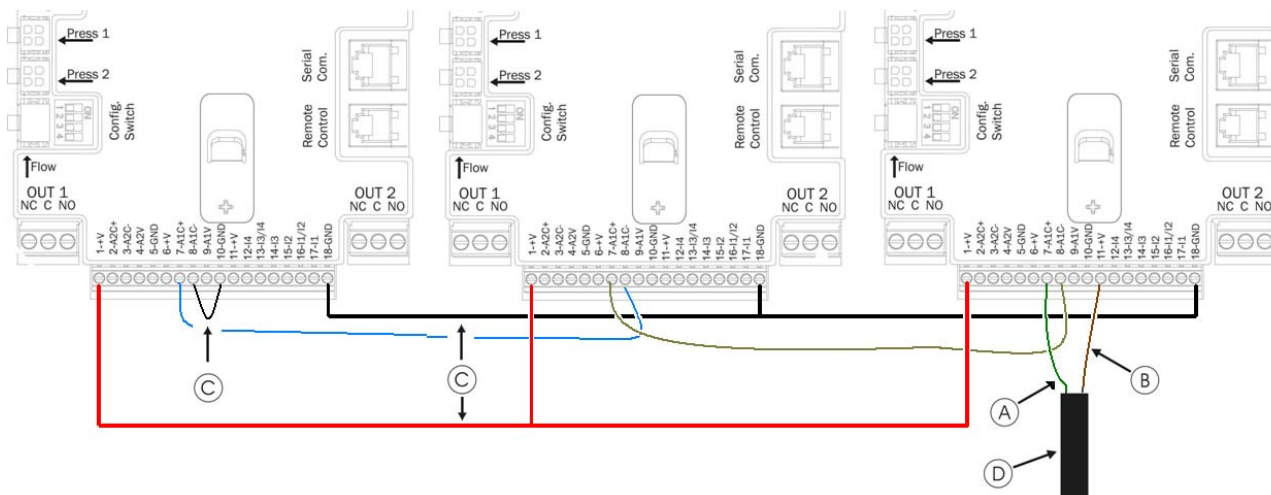

Pentru a putea fi utilizat, senzorul de presiune cu curent trebuie configurat prin software, parametrul **PR** meniul instalator, făcându-se referință la paragraful 6.5.7. În caz contrar, grupul nu funcționează și apare eroarea BP1, (senzor de presiune neconectat).

2.2.3.2 Conectarea senzorului de debit

Senzorul de debit este livrat împreună cu propriul cablu. Cablul trebuie să fie conectat la un capăt de senzor și la celălalt la intrarea corespunzătoare a senzorului de debit al invertoarelor, marcat prin serigrafia "Flow" - vezi Figura 7.

Cablul are 2 terminații diferite cu sensul de intrare obligatoriu: conector pentru aplicații industriale (DIN 43650) la capătul senzorului și conector cu 6 poli la capătul invertoarelor.



Senzorul de flux și senzorul de presiune rațional (0-5V) au încorporat același tip de conector DIN 43650 motiv pentru care este necesară să fiți atenți la conectarea senzorului potrivit la cablul potrivit.

2.2.4 Conectările electrice la intrările și ieșirile utilizatorilor

Invertoarele sunt dotate cu 4 intrări și 2 ieșiri astfel încât să se poată realiza mai multe soluții de interfațare cu instalații mai complexe.

În Figura 10 și în Figura 11 sunt ilustrate, ca exemplu, două posibile configurații ale intrărilor și ale ieșirilor. Instalatorul va trebui doar să cableze contactele de intrare și de ieșire utilizate și să configureze funcționalitățile așa cum se dorește (a se vedea punctele 6.6.13 și 6.6.14)



NOTĂ: Alimentare +19 [Vdc] furnizată la pinii 11 și 18 a punții J5 (morsetiera cu 18 poli) poate furniza maxim 50 [mA].

2.2.4.1 Contacte de ieșire OUT 1 și OUT 2:

Conectările de ieșire de mai jos se referă la cele două morsetiere J3 și J4 cu 3 poli indicate prin serigrafia OUT1 și OUT2 și sub aceasta este indicat și tipul de contact corespunzător morsetei.

Caracteristicile contactelor de ieșire	
Tipul contactului	NO, NC, COM
Max tensiune suportată [V]	250
Max curent suportat [A]	5 -> sarcină rezistivă 2,5 -> sarcină inductivă
Max secțiunii de cablu acceptată [mm ²]	3,80

Tabel 6: Caracteristicile contactelor de ieșire

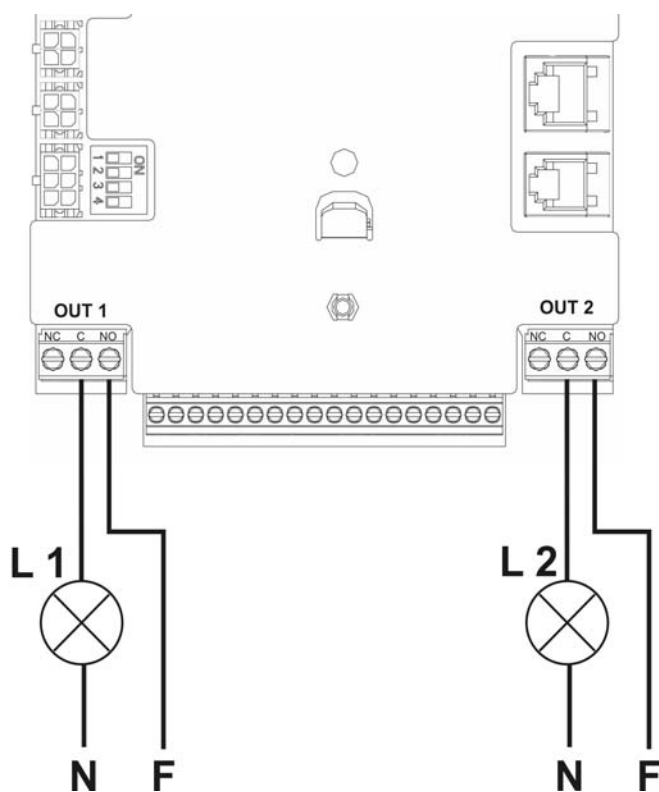

Facând referință la exemplul propus în Figura 10 și utilizând setările din fabricație (O1 = 2; contact NO; O2 = 2; contact NO) se obține:

- L1 se aprinde când pompa este în blocaj (ex. "BL": blocaj lipsă apă).
- L2 se aprinde când pompa este în viteză ("GO").

Figura 10: Exemplu de conectare a ieșirilor

2.2.4.2 Contacte de intrare (fotocuplate)

Conectările de intrare de mai jos fac referire la morsetiera cu 18 poli J5 a cărei numerotare începe cu pinul 1 din stânga. La baza morsetierei este serigrafiată legenda intrărilor.

- I 1: Pin 16 și 17
- I 2: Pin 15 și 16
- I 3: Pin 13 și 14
- I 4: Pin 12 și 13

Pornirea intrărilor se poate face fie pe curent continuu sau de curent alternativ de 50-60 Hz. Mai jos sunt prezentate caracteristicile electrice ale intrărilor Tabelul 7.

Caracteristicile intrărilor		
	Intrări DC [V]	Intrări AC 50-60 Hz [Vrms]
Tensiune minimă de pornire [V]	8	6
Tensiune maximă de oprire [V]	2	1,5
Tensiune maximă admisibilă [V]	36	36
Curent absorbit la 12V [mA]	3,3	3,3
Max secțiunii cablului acceptată [mm ²]	2,13	
<i>N.B. Intrările sunt controlabile prin fiecare polaritate (pozitivă sau negativă față de propriul răspuns de masă)</i>		

Tabel 7: Caracteristicile intrărilor

În Figura 11 și în Tabelul 8 sunt prezentate conexiunile intrărilor.



Figura 11: Exemplu de conectare a intrărilor

Cablarea intrărilor (J5)			
Intrare	Intrare conectată la un contact curat		Intrare conectată la semnal de tensiune
	Contact curat între pini	Jumper	Pin conectat la semnal
I1	11 - 17	16 - 18	16-17
I2	11 - 15	16 - 18	15-16
I3	11 - 14	13 - 18	13-14
I4	11 - 12	13 - 8	12-13

Tabel 8: Conectarea intrărilor

Făcând referință la exemplul prezentat în Figura 11 utilizând configurările din fabrică ale intrărilor (I1 = 1; I2 = 3; I3 = 5; I4=10) se obține:

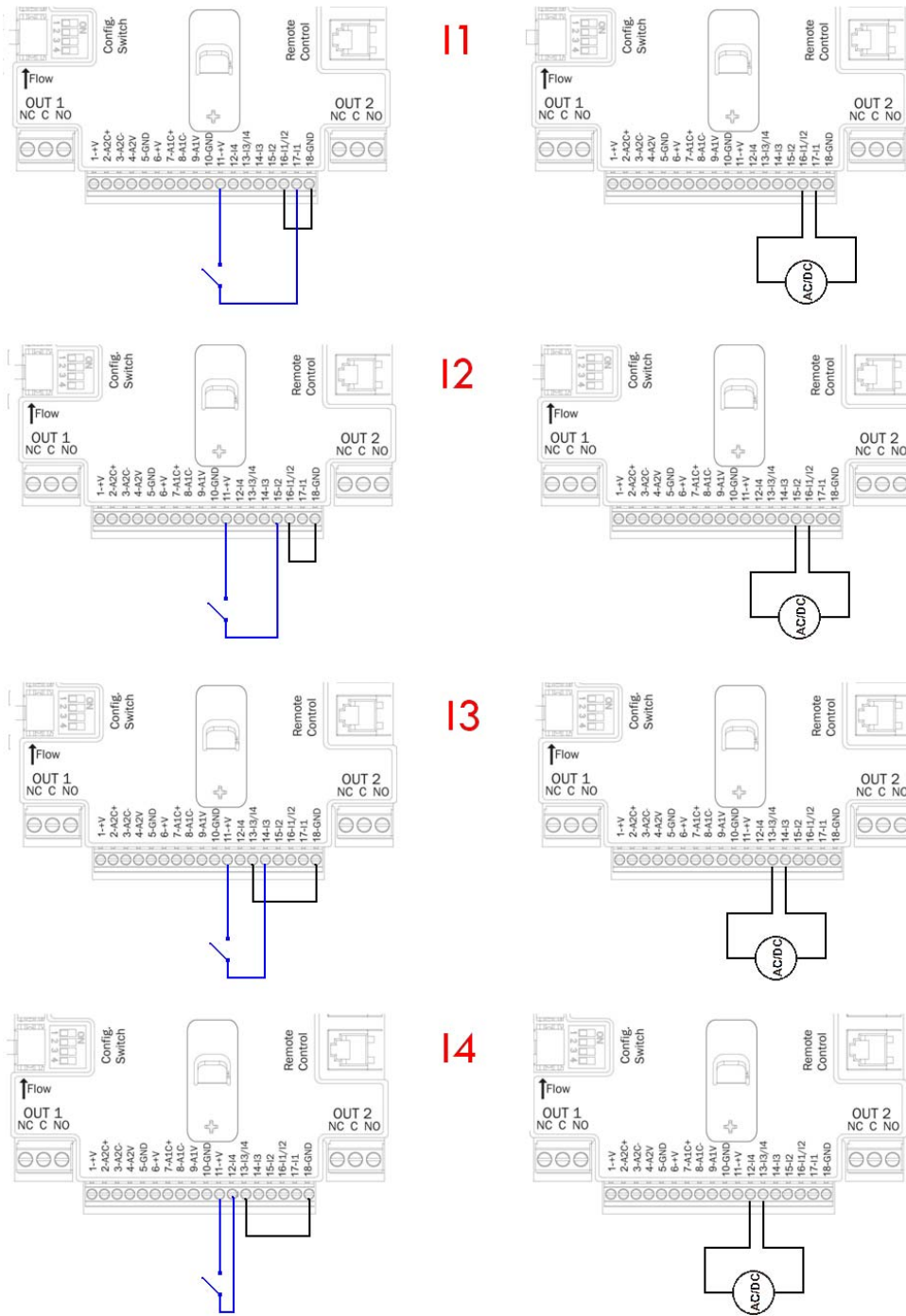
- Când se închide întrerupătorul pe I1 pompa se blochează și semnalează "F1" (ex. I1 conectat la un plutitor vezi. par 6.6.13.2 Setarea funcției de plutitor extern).
- Când se închide întrerupătorul la I2 presiunea de reglare devine "P2" (vezi. par.6.6.13.3 Setarea funcției de intrare presiune auxiliară).
- Când se închide întrerupătorul la I3 pompa se blochează și semnalează "F3" (vezi pa. 6.6.13.4 Setarea activării sistemului și a refacerii fault).
Când se închide întrerupătorul la I4 după trecerea timpului T1 pompa se blochează și semnalează F4 (vezi par. 6.6.13.5 Setarea determinării semnalului de presiune redusă).

În exemplul propus în Figura 11, se face referință la conexiunea cu un contact curat utilizând tensiunea internă pentru pilotarea intrărilor (evident pot fi utilizate doar intrările utile).

Dacă aveți o tensiune în loc de un contact, acest lucru poate fi folosit pentru a pilota intrările: va fi de ajuns să nu utilizați morsetele + V și GND și să conectați sursa de tensiune care respectă caracteristicile din tabelul 7 la intrarea dorită. În cazul în care se utilizează o tensiune externă pentru a pilota intrări, este necesar ca toate circuitele să fie protejate de o dublă izolație.



ATENȚIE: perechile de intrări I1/I2 și I3/I4 au un pol în comun pentru fiecare pereche.

3 TASTATURA ȘI DISPLAY-UL







Figura 12: Aspectul interfeței utilizatorului

Interfața cu utilajul constă într-un display cu led 64 x 128 de culoare galbenă cu fundal negru și 4 taste denumite "MODE", "SET", "+", "-" vezi Figura 12.

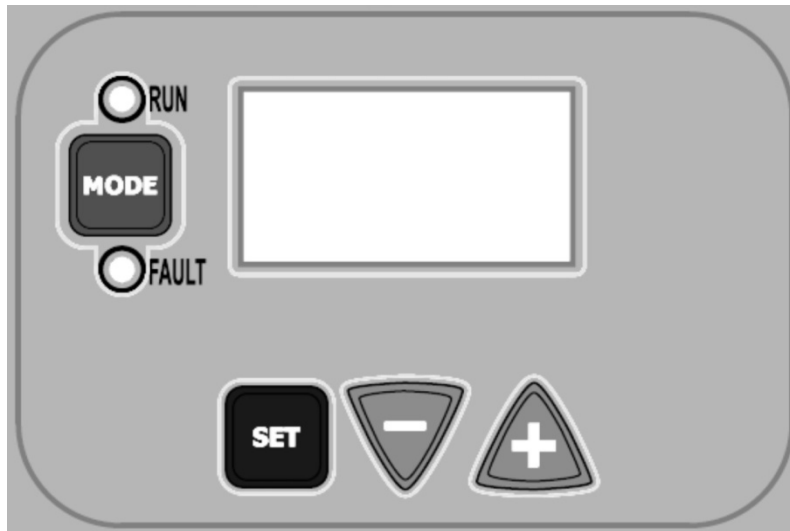
Display-ul vizualizează dimensiunile și stările inverterului cu indicații privind funcționalitatea diferiților parametri.

Tastele funcționale sunt prezentate în Tabelul 9.

	Tasta MODE permite trecerea la rubricile succesive în interiorul meniului. O apăsare prelungită pentru cel puțin 1 sec permite trecerea la rubrica din meniul precedent.
	Tasta SET permite ieșirea din meniul curent.
	Reducerea parametrului curent (dacă este un parametru modificabil).
	Creșterea parametrului curent (dacă este un parametru modificabil).

Tabel 9: Taste funcționale

O apăsare prelungită a tastelor +/- permite creșterea/descreșterea automată a parametrului selectat . După 3 secunde de apăsare a tastelor +/- viteza de creștere /descreștere automată crește.



La apăsarea tastelor + sau - dimensiunea selectată este modificată și salvată imediat în memoria permanentă (EEPROM). Închiderea chiar și accidentală a utilajului în această fază nu cauzează pierderea parametrului setat.

Tasta SET servește doar pentru ieșirea din meniul actual și nu este necesar să se salveze modificările făcute. Doar în anumite cazuri descrise în capitolul 6 anumite dimensiuni vor fi activate la apăsarea tastelor "SET" sau "MODE".

3.1 Meniu

Structura completă a tuturor meniurilor și a tuturor rubricilor care le compun sunt descrise în Tabelul 11.

3.2 Accesul la meniuri





















Din meniul principal se poate intra la diferitele meniuri în două moduri:

- 1) Acces direct prin combinație de taste
- 2) Acces după denumire prin intermediul meniului cascadă

3.2.1 Accesul direct cu combinații de taste

Se accesează direct meniul dorit apăsând în același timp combinația de taste potrivită (de exemplu MODE SET pentru intrarea în meniul Setpoint) și se parcurg diversele rubrici ale meniului cu tasta MODE.

Tabelul 10 ilustrează meniurile accesibile prin combinație de taste.

NUMELE MENIULUI	TASTELE DE ACCES DIRECT	TIMP DE APĂSARE
Utilizator		La eliberarea tastei
Monitor	 	2 Sec
Setpoint	 	2 Sec
Manual	  	5 Sec
Instalator	  	5 Sec
Asistență tehnică	  	5 Sec
Refacerea valorilor din fabrică	 	2 Sec de la pornirea aparatului
Reset	   	2 Sec

Tabel 10: Accesul la meniuri

ROMÂNĂ

Meniu redus (vizibil)			Meniu extins (acces direct sau prin password)			
Meniul Principal	Meniul Utilizator <i>mode</i>	Meniul Monitor <i>set-minus</i>	Meniul Setpoint <i>mode-set</i>	Meniul Manual <i>set-plus-minus</i>	Meniul Instalator <i>mode-set-minus</i>	Meniul Asist. Tehnică <i>mode-set-plus</i>
MAIN (Pagina Principală)	FR Frecvența de rotație	VF Vizualizarea debitului	SP Presiunea de setpoint	FP Frecvență mod. manuală	RC Curent nominal	TB Timp de blocaj lipsă apă
Selecționare Meniu	VP Presiune	TE Temperatură de disipare	P1 Presiunea auxiliară 1	VP Presiune	RT Sens de rotație	T1 Timp de oprire după presiune mică
	C1 Curent de fază pompă	BT Temperatura plăcii	P2 Presiunea auxiliară 2	C1 Curent de fază pompă	FN Frecvență nominală	T2 Întârziere la oprire
	PO Putere furnizată la pompă	FF Istoricul Fault & Warning	P3 Presiunea auxiliară 3	PO Putere furnizată la pompă	OD Tipologia instalației	GP Câștig proporțional
	SM Monitorul sistemului	CT Contrast	P4 Presiunea auxiliară 4	RT Sensul de rotație	RP Diminuarea presiunii de repornire	GI Câștig integral
	VE Informații HW și SW	LA Limba		VF Vizualizarea debitului	AD Adresă	FS Frecvența maximă
		HO Ore de funcționare			PR Sensor de presiune	FL Frecvența minimă
					MS Sistemul de măsură	NA Invertoare active
					FI Sensor de debit	NC Max invertoare simultane
					FD Diametrul tubului	IC Invertor config
					FK K-factor	ET Max timp de schimb
					FZ Frecvența la debit zero	CF Portantă
					FT Prag minim de debit	AC Accelerare
					SO Prag min. factor de mers în gol	AE Antiblocaj
					MP Presiune min. pt mers în gol	I1 Funcțiunea intrare 1
						I2 Funcțiunea intrare 2
						I3 Funcțiunea intrare 3
						I4 Funcțiunea intrare 4
						O1 Funcțiunea ieșire 1
						O2 Funcțiunea ieșire 2
						RF Refacerea fault & warning
						PW Setarea Password

Legendă	
Culori identificative	Modificarea parametrilor în grupurile multi invertoarelor
	O grupare de parametri sensibili. Acești parametri trebuie să fie aliniați pentru ca sistemul multi invertor să poată porni. Modificarea unuia dintre parametri pe oricare dintre invertoare duce la alinierea automată la toate celelalte invertoare fără nici o avertizare.
	Parametrii care vor permite alinierea într-o manieră facilitată de la un singur invertor care apoi se propagă la toate celelalte. E tolerat ca aceștia să fie diferiți de la invertor la invertor.
	Un grup de parametri care pot fi aliniați în manieră broadcast de la un singur invertor.
	Parametri de configurare cu semnificație doar locală.
	Parametri cu valori ce pot fi doar citite.

Tabel 11: Structura meniurilor

3.2.2 Accesul după denumire prin intermediul meniului fereastră

Accesul la selecționarea diferitelor meniuri în funcție de denumirea lor. Din meniul Principal se accesează selecționarea meniului apăsând oricarele din tastele + sau -.

În pagina de selecție a meniului apar numele meniurilor care pot fi accesate și unul dintre acestea apare evidențiat în bară (vezi Figura 13). Cu tastele + și - se mută bara evidențiatoare până când se selectează meniul de interes și se intră apăsând SET.



Figura 13: Selecționarea meniurilor fereastră

Meniurile vizualizabile sunt MAIN, UTILIZATOR, MONITOR, și apoi apare o a patra rubrică MENU EXTINS; această rubrică permite extinderea numărului de meniuri vizualizate. Selecționând MENU EXTINS va apărea un pop-up care solicită introducerea unei chei de acces (PASSWORD). Cheia de acces (PASSWORD) coincide cu combinația de taste utilizată pentru accesul direct și permite expansiunea vizualizării meniurilor din meniul corespunzător cheii de acces la toate cele cu prioritate inferioară.

Ordinea meniurilor este: Utilizator, Monitor, Setpoint, Manual, Instalator, Asistență Tehnică.

Selecționând o cheie de acces, meniurile deblocate sunt disponibile pentru 15 minute sau până când nu se dezactivează manual prin intermediul rubricii "Ascunde meniu avansat" care apare în secțiunea meniu când se utilizează cheia de acces.

În Figura 14 este ilustrată schema de funcționare pentru selecționarea meniurilor.

În centrul paginii se găsesc meniurile, la dreapta se ajunge prin intermediul selecției directe prin combinație de taste, la stânga se ajunge prin intermediul sistemului de selecție cu meniu fereastră.



Figura 14: Schema posibilelor accesuri la meniuri

3.3 Structura paginilor meniurilor

La pornire se vizualizează câteva pagini de prezentare în care apare numele produsului și logo-ul pentru ca apoi să se treacă la meniul principal. Numele fiecărui meniu apare întotdeauna în partea de sus a ecranului.

În meniul principal apare întotdeauna:

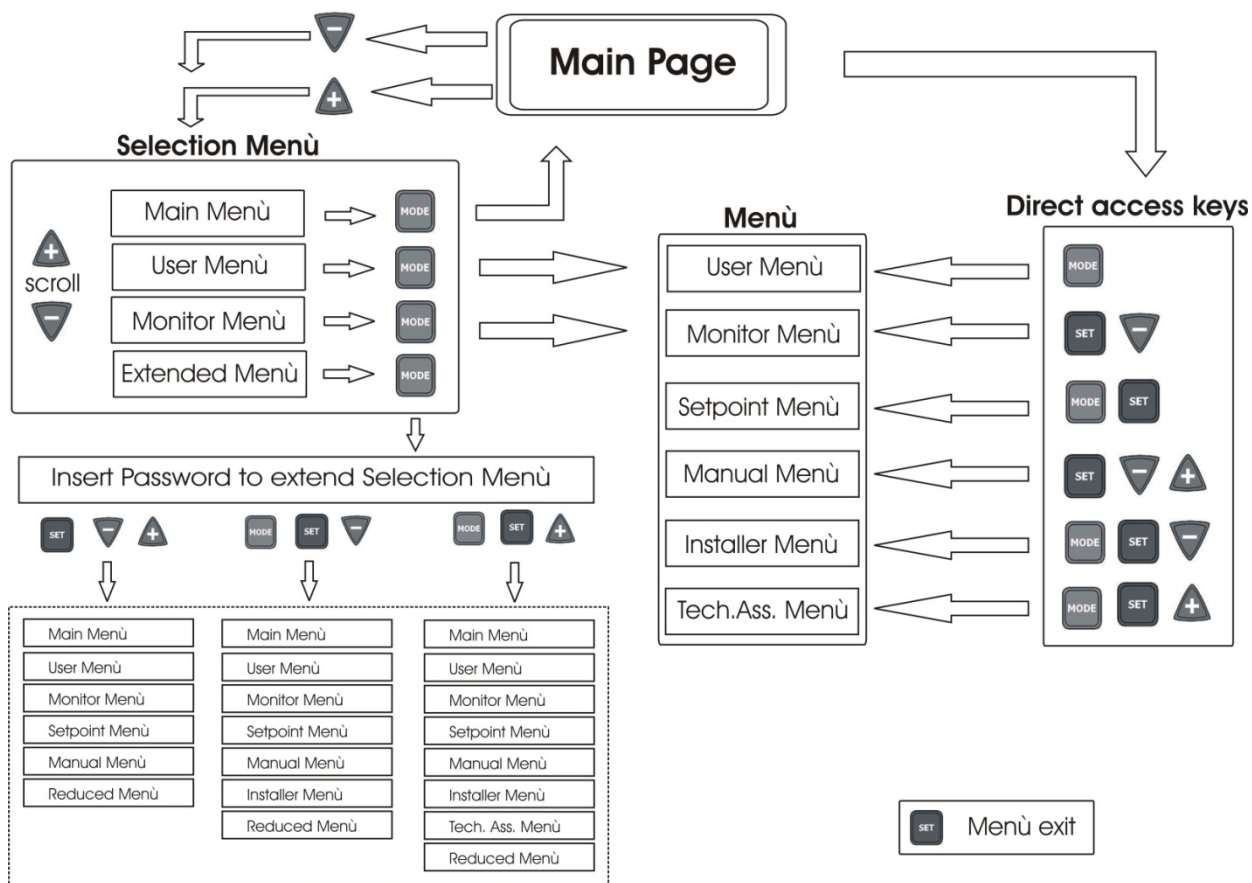
Status: starea de funcționare (de ex. standby, go, Fault, funcțiunea intrărilor)

Frecvența: valoare în [Hz]

Presiune: valoare în [bar] sau [psi] conform unității de măsură setată.

În cazul în care apare vreun eveniment pot apărea:

Indicații de fault

Indicații de Warning

Indicație de funcțiuni asociate intrărilor

Icoane specifice

Condițiile de eroare sau de stare vizualizabile în pagina principală sunt descrise în Tabelul 12.

Condiții de eroare și de stare vizualizate în pagina principală	
Identificator	Descriere
GO	Electropompă pornită
SB	Electropompă oprită
BL	Blocaj pentru lipsă de apă
LP	Blocaj pentru tensiune de alimentare joasă
HP	Blocaj pentru tensiune de alimentare internă înaltă
EC	Blocaj pentru configurare eronată a curentului nominal
OC	Blocaj pentru suprasarcină în motorul electropompei
OF	Blocaj pentru suprasarcină în finalele de ieșire
SC	Blocaj pentru scurt circuit pe faze de ieșire
OT	Blocaj pentru supraîncălzire a finalelor de putere
OB	Blocaj pentru supraîncălzire a plăcii electronice
BP	Blocaj pentru defectarea senzorului de presiune
NC	Pompă deconectată
F1	Status / alarmă Funcțiune plutitor
F3	Status / alarmă Funcțiune dezactivare a sistemului
F4	Status / alarmă Funcțiune semnal de presiune joasă
P1	Stare de funcțiune cu presiunea auxiliară 1
P2	Stare de funcțiune cu presiunea auxiliară 2
P3	Stare de funcțiune cu presiunea auxiliară 3
P4	Stare de funcțiune cu presiunea auxiliară 4
Icoana com. cu numărul	Stare de funcțiune în comunicarea multi inverter cu adresă indicată
Icoana com. cu E	Stare de eroare de comunicare în sistemul multi inverter
E0...E16	Eroare internă 0...16
EE	Scrierea și recitirea pe EEprom a setărilor din fabrică
WARN. Tensiune joasă	Warning pentru lipsa de tensiune de alimentare

Tabel 12: Mesaje de status și de eroare în pagina principală

Celelalte pagini ale meniului variază cu funcțiunile asociate și sunt descrise succesiv după tipologia de indicație sau setare. Odată intrați în orice meniu în partea de jos a paginii apare întotdeauna o sinteză a principalilor parametri de funcționare (starea de funcționare sau eventuale fault, frecvența activată și presiunea).

Aceasta permite vizualizarea constantă a parametrilor fundamentali ai utilajului.



Figura 15: Vizualizarea unui parametru de meniu

Indicațiile din bara de status din josul fiecărei pagini	
Identificator	Descriere
GO	Electropompa pornită
SB	Electropompa oprită
FAULT	Prezența unei erori care împiedică controlul electropompei

Tabel 13: Indicații din bara de status

În paginile care arată parametrii pot apărea: valori numerice și unitatea de măsură a rubricii activate, valorile altor parametri legați de setarea rubricii actuale, bara grafică, liste; vezi Figura 15.

3.4 Blocarea configurării parametrilor prin Password

Invertorul are un sistem de protecție prin intermediul unui password. Dacă se setează un password parametrii invertorului sunt accesibili și vizibili, dar nu vor mai putea fi modificați.

Sistemul de gestionare a password se găsește în meniul "asistență tehnică" și se gestionează prin intermediul parametrului PW, vezi paragraful 6.6.16.

4 SISTEMUL MULTI INVERTOR

4.1 Introducere în sistemele multi invertor

Prin sistem multi invertor se înțelege un grup format dintr-o serie de pompe ale căror debiteuri pompate converg într-un colector comun. Fiecare pompă din grup este conectată la propriul invertor și invertoarele comunică între ele printr-o coeziune corespunzătoare (Link).

Numărul maxim de elemente pompă-invertor care pot face parte din grup este de 8.

Sistemul multi invertor este utilizat în principal pentru:

- Creșterea prestațiilor hidraulice în comparație cu cea a unui singur invertor
- Asigurarea continuității de funcționare în cazul unei defecțiuni a unei pompe sau a unui invertor
- Fraționarea puterii maxime

4.2 Realizarea unei instalații multi invertor

Pompele, motoarele și invertoarele care compun sistemul trebuie să fie egale între ele.. Instalația hidraulică trebuie realizată cât mai simetric posibil pentru a obține o încărcare hidraulică uniform distribuită pe toate pompele.

Toate pompele trebuie să fie conectate la un unic colector și senzorul de debit trebuie instalat la ieșirea acestuia astfel încât să poată citi debitul furnizat de întregul grup de pompe. În cazul utilizării de senzori multipli pentru debit, aceștia vor trebui instalați pe debitul pompat de fiecare pompă.

Senzorul de presiune trebuie conectat la colectorul de ieșire. Dacă se utilizează mai mulți senzori de presiune, aceștia vor trebui instalați tot pe conector sau, în orice caz, pe tubul ce comunică cu acesta.



Dacă se utilizează mai mulți senzori de presiune trebuie să se acorde atenție ca pe tubul pe care sunt montate să nu fie prezente valve de non retur între un senzor și celălalt; în caz contrar pot fi citite presiuni diferite care au ca rezultat o citire medie eronată și o reglare anormală.



Pentru funcționarea grupului de presurizare trebuie să fie egale pentru fiecare pereche de invertoare pompele:

- Tipul de pompă și de motor
- Conectările hidraulice
- Frecvența nominală
- Frecvența minimă
- Frecvența maximă
- Frecvența de oprire fără senzor de debit

4.2.1 Cablu de comunicare (Link)

Invertoarele comunică între ele și propagă semnale de flux și presiune (doar dacă se utilizează un senzor de presiune radiometric) prin intermediul cablului de comunicare corespunzător

Cablul poate fi conectat la oricare din cei doi conectori individualizați prin inscripția "Link" vezi Figura 16.



Figura 16: Conectarea Link

ATENȚIE: utilizați cablurile furnizate împreună cu invertorul sau ca accesorii ale acestuia (nu este un cablu normal, din comerț).

4.2.2 **Senzori**

Pentru a putea funcționa un grup de presiune are nevoie de cel puțin un senzor de presiune și opțional de unul sau mai mulți senzori de flux.

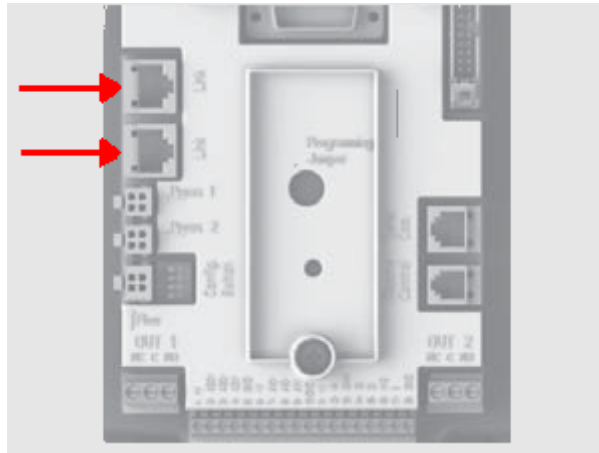
Ca senzori de presiune se pot utiliza senzori rațiometrici 0-5V și în acest caz se pot conecta câte unul la fiecare invertor, sau senzori cu curent 4-20mA și în acest caz se poate conecta unul singur pentru tot grupul.



Senzorii de flux sunt opționali și se pot conecta de la 0 până la câte unul pentru fiecare invertor.

4.2.2.1 **Senzori de debit**

Senzorul de debit va fi inserat pe colectorul de debite la care sunt conectate toate pompele și conexiunea electrică poate fi realizată la oricare din invertoare.

Senzorii de debit pot fi conectați în două moduri:

- un singur senzor
- atâția senzori câte invertoare

Configurarea se face prin intermediul parametrului FI.

Utilizarea mai multor senzori servește atunci când doriți să fiți siguri de furnizarea de debite din partea fiecărei pompe și să efectuați o protecție specială în cazul mersului în gol. Pentru a utiliza mai mulți senzori de debit este necesară setarea parametrului FI pe senzori multipli și conectarea fiecărui senzor de debit la invertorul care pilotează pompa pe a cărui debit este instalat senzorul.

4.2.2.2 **Grupuri cu un singur senzor de presiune**

Se pot realiza grupuri de presiune fără a utiliza senzori de flux. În acest caz este necesară configurarea frecvenței de oprire ale pompelor **FZ** precum este descris în 6.5.9.1.



Chiar și fără utilizarea senzorului de flux protecția împotriva mersului în gol continuă să funcționeze.

4.2.2.3 Senzori de presiune

Senzorul sau senzorii de presiune trebuie introduși pe colectorul de livrare. Senzorii de presiune pot fi mai mulți dacă sunt rațiometrici (0-5V), și unul singur dacă sunt cu curent (4-20mA). În cazul senzorilor multipli presiunea citită va fi media între toate cele prezente. Pentru a utiliza mai mulți senzori de presiune rațiometrici (0-5V) este suficient să introduceți conectorii în intrările corespunzătoare fără a fi necesară configurarea vreunui parametru. Numărul senzorilor de presiune raziometrici (0-5V) instalați pot varia liber între unul și maxim numărul de invertoare prezente. În caz contrar se poate monta doar un senzor de presiune 4-20mA, vezi paragraful 2.2.3.1.

4.2.3 Conectarea și configurarea intrărilor fotocuplate

Intrările invertoarelor sunt fotocuplate vezi par. 2.2.4 e 6.6.13 aceasta semnificând că este garantată izolarea galvanică a intrărilor față de invertor, servesc pentru a putea activa funcțiunile plutitorului, presiunii auxiliare, dezactivării sistemului, presiune joasă în aspirație.. Funcțiile sunt semnalate de mesajele, respectiv F1, Paux, F3, F4. Funcția Paux, dacă este activă, realizează presiurizarea instalației la presiunea setată, vezi paragraful 6.6.13.3. Funcțiile F1, F3, F4 realizează, din 3 cauze diferite, oprirea pompei,vezi paragrafele 6.6.13.2, 6.6.13.4, 6.6.13.5.

Când se utilizează un sistem multi invertoare intrările trebuie folosite fiind atenți la următoarele:

- Contactele de presiuni auxiliare trebuie reportate în paralel pe toate invertoarele astfel încât la toate invertoarele să ajungă același semnal.
- Contactele funcțiilor F1, F3, F4 pot fi conectate fie cu contacte independente pe fiecare invertor, fie cu un singur contact reportat în paralel pe toate invertoarele (funcția este activată doar pe invertorul la care ajunge comanda).

Parametrii de configurare a intrărilor I1, I2, I3, I4 fac parte din parametrii sensibili, deci setarea unuia dintre aceștia pe oricare din invertoare duce la alinierea automată pe toate invertoarele. Deoarece setarea intrărilor selectează, pe lângă alegerea funcției, și tipul de polaritate al contactului, în mod forțat vom avea funcția asociată aceluiași tip de contact pe toate invertoarele. Pentru motivul de mai sus, atunci când se utilizează contacte independente pentru fiecare invertor (utilizare posibilă pentru funcțiile F1, F3, F4) acestea trebuie să aibă toate aceeași logică pentru diversele intrări cu același nume, de exemplu, relativ la o singură intrare, sau se utilizează pentru toate invertoarele contacte normal deschise sau normal închise.

4.3 Parametri relativi la funcționarea multi invertor

Parametrii vizualizabili din meniu, pentru funcționarea multi invertor, pot fi clasificate în următoarele tipologii:

- Parametri ce pot fi doar citiți
- Parametri cu semnificație locală
- Parametri de configurare a sistemului multi invertor care, la rândul lor sunt subdivizați în
 - Parametri sensibili
 - Parametri cu aliniere facultativă

4.3.1 Parametri de interes pentru multi invertor

4.3.1.1 Parametri cu semnificație locală

Sunt parametri care pot fi diferiți de la un invertor la altul și, în unele cazuri este chiar necesar să difere. Pentru acești parametri nu este permisă alinierea automată a setărilor între invertoare. De exemplu, în cazul în care se atribuie manual adresele, ele trebuie neapărat să fie diferite unele de altele.

Lista parametrilor cu semnificație locală pentru invertor:

❖ CT	Contrast
❖ FP	Frecvență de probă în mod manual
❖ RT	Sensul de rotație
❖ AD	Adresa
❖ IC	Configurație rezervă
❖ RF	Restabilire fault și warning

4.3.1.2 Parametri sensibili

Sunt parametri ce trebuie să fie aliniați pe întregul lanț din motive de reglare.
Lista parametrilor sensibili:

- SP Presiune de Setpoint
- P1 Presiune auxiliară intrarea 1
- P2 Presiune auxiliară intrarea 2
- P3 Presiune auxiliară intrarea 3
- P4 Presiune auxiliară intrarea 4
- FN Frecvență nominală
- RP Reducerea presiunii de repornire
- FI Senzor de debit
- FK Factorul K
- FD Diametrul tubului
- FZ Frecvența de debit zero
- FT Prag de debit minim
- MP Presiune minimă de oprire pentru lipsă de apă
- ET Timp de schimbare
- AC Accelație
- NA Număr de invertoare active
- NC Număr de invertoare simultane
- CF Frecvența portanței
- TB Timp de dry run
- T1 Timp de oprire după semnalul de presiune joasă
- T2 Timp de oprire
- GI Câștig integral
- GP Câștig proporțional
- FL Frecvență minimă
- I1 Setare intrare 1
- I2 Setare intrare 2
- I3 Setare intrare 3
- I4 Setare intrare 4
- OD Tipul de instalație
- PR Senzor de presiune
- PW Configurare Password

4.3.1.2.1 Alinierea automată a parametrilor sensibili

Când se detectează un sistem multi inverter, se face un control al congruenței parametrilor setați. Dacă parametrii sensibili nu sunt aliniați pe toate invertoarele, pe displayul fiecărui inverter apare un mesaj în care se întreabă dacă se dorește transmiterea la tot sistemul a configurației aceluia inverter. Acceptând, parametrii sensibili ai inverterului la care s-a răspuns la întrebare, vor fi distribuiți la toate invertoarele din sistem.

În cazul în care sunt configurații incompatibile cu sistemul, nu se permite transmiterea configurației acelor invertoare.

În timpul funcționării normale, modificarea unui parametru sensibil la un inverter, duce la alinierea automată a aceluia parametru la toate celelalte invertoare, fără solicitarea nici unei confirmări.



Alinierea automată a parametrilor sensibili nu are niciun alt efect asupra altor tipuri de parametri.

În cazul particular în care se introduce în sistem un inverter cu setările din fabrică (de exemplu înlocuirea unui inverter existent sau reintroducerea în sistem a unui inverter care a venit de la reparație cu setările din fabrică), dacă setările prezente, cu excepția setărilor din fabrică sunt congruente, inverterul cu setările din fabrică preia automat parametri sensibili ai sistemului.

4.3.1.3 Parametri cu aliniere facultativă

Sunt parametri pentru care se tolerează faptul că nu sunt aliniați pe toate invertoarele. La fiecare modificare a acestor parametri, activată la apăsarea tastelor SET sau MODE, se solicită transmiterea modificării către toată linia de comunicare. În acest fel, dacă sistemul este identic în toate elementele sale se evită setarea acelorași date la fiecare inverter în parte.

Lista parametrilor cu aliniere facultativă:

- LA Limba
- RC Curent nominal
- MS Sistem de măsură
- FS Frecvență maximă
- SO Interval min. factor de mers în gol
- AE Antiblocaj
- O1 Funcție ieșire 1
- O2 Funcție ieșire 2

4.4 Prima pornire a unui sistem multi-invertoare

Efectuați conexiunile electrice și hidraulice a întregului sistem precum este descris în par. 2.2 și în par 4.2. Porniți câte un inverter la rând și configurați parametrii precum este descris la cap. 5 fiind atenți ca înainte de a porni un inverter celelalte să fie complet oprite.

Odată configurate toate invertoarele este posibilă pornirea lor simultană.

4.5 Reglare multi inverter

Când se pornește sistemul multi inverter, are loc în mod automat atribuirea adreselor și prin intermediul unui algoritm este desemnat un inverter ca fiind leader-ul reglării. Leaderul decide frecvența și ordinea de pornire a fiecărui inverter care face parte din rând.

Modalitatea de reglare este secvențială (invertoarele pornesc pe rând). Când se îndeplinesc condițiile de pornire, pornește primul inverter și în momentul în care acesta ajunge la frecvență maximă pornește următorul, și la fel toate celelalte. Ordinea de pornire nu este în mod obligatoriu dată de adresa inverterului, ci depinde de orele de funcționare efectuate, vezi ET: timp de schimb paragraful 6.6.9.

Când se utilizează frecvența minimă FL și doar un inverter funcționează, pot apărea suprapresiuni. Suprapresiunea, în unele cazuri, poate fi inevitabilă și poate să apară la frecvența minimă în cazul în care frecvența minimă în raport cu sarcina hidraulică creează o presiune mai mare decât dorită. În sistemele multi inverter această problemă rămâne limitată la prima pompă care pornește pentru că următoarele funcționează astfel: când pompa precedentă a ajuns la frecvența maximă, se pornește următoarea la frecvență minimă și se reglează frecvența pompei care funcționează la frecvență maximă. Diminuând frecvența pompei care este la maxim (până la limita propriei frecvențe minime), se combină funcționarea pompelor care, chiar dacă respectă frecvența minimă, nu generează supra presiuni.

4.5.1 Alocarea ordinii de pornire

La fiecare pornire a sistemului, fiecărui inverter îi este asociată o ordine de pornire. În baza acesteia se generează pornirile succesive ale invertoarelor.

Ordinea de pornire este modificată în timpul utilizării în funcție de necesități prin următorii doi algoritmi:

- Atingerea timpului maxim de funcționare
- Atingerea timpului maxim de inactivitate

4.5.1.1 Timpul maxim de funcționare

În baza parametrului ET (timp maxim de funcționare), fiecare invertor are un contator de timp de funcționare (run) și în baza lui se actualizează ordinea de repornire în funcție de următorul algoritm:

- Dacă a trecut cel puțin jumătate din valoarea ET, se activează schimbul de prioritate la prima oprire a invertorului (schimb la standby)
- Dacă se atinge valoarea ET fără oprire, se oprește necondiționat invertorul și acesta se trece la prioritatea minimă de repornire (schimb în timpul funcționării)



Dacă parametrul ET (timp maxim de funcționare), este setat la 0, se face schimbul la fiecare repornire.

Vezi ET: Timp de schimb paragraful 6.6.9.

4.5.1.2 Atingerea timpului maxim de inactivitate

Sistemul multi invertor dispune de un algoritm de antistagnare care are ca și obiectiv acela de a menține la eficiență maximă pompele și integritatea lichidului pompat. Funcționează permițând o rotație în ordinea de pompare astfel încât să permită tuturor pompelor să pompeze cel puțin un minut de debit la fiecare 23 de ore. Aceasta are loc indiferent care este configurația invertorului (enable sau rezervă). Schimbarea de prioritate prevede ca invertorul care este oprit de 23 de ore să fie trecut la prioritate maximă în ordinea de repornire. Aceasta înseamnă că de îndată ce este necesară pomparea unui debit, invertorul în cauză este primul care se repornește. Invertoarele configurate ca și rezervă au prioritate în fața celorlalte. Algoritmul termină acțiunea sa atunci când invertorul a furnizat cel puțin un minut de debit.

Terminată intervenția de antistagnare, dacă invertorul este configurat ca și rezervă, ordinea lui de pornire este resetată la prioritate minimă pentru ca el să nu se uzeze funcționând.

4.5.2 Rezerve și numărul de invertoare care participă la pompare

Sistemul multi invertor verifică numărul elementelor conectate la comunicație, număr identificat prin N.

Apoi, în baza parametrilor NA și NC decide câte și care invertoare trebuie să funcționeze într-un anumit moment.

NA reprezintă numărul invertoarelor care participă la pompare. NC reprezintă numărul maxim al invertoarelor care pot funcționa simultan.

Dacă într-un sistem sunt NA invertoare active și NC invertoare simultane cu NC mai mic decât NA înseamnă că vor porni simultan cel mult NC invertoare și ca aceste invertoare se vor schimba între NA elemente. Dacă invertorul este configurat, de preferință ca rezervă, va fi pus ultimul ca și ordine de pornire, deci, de exemplu, dacă avem 3 invertoare și unul dintre acestea este configurat ca și rezervă, rezerva va porni a treia; dacă în schimb este setat NA=2 rezerva nu va porni, excepție făcând cazul în care unul din invertoarele active se defectează (trece în fault).

Vezi și explicațiile parametrilor:

NA: Invertoare active par 6.6.8.1;

NC: Invertoare simultane par 6.6.8.2;

IC: Configurarea rezervei par 6.6.8.3.

5 PORNIREA ȘI PUNEREA ÎN FUNCȚIUNE

5.1 Operațiuni la prima pornire

După ce ați instalat corect instalația hidraulică și electrică, vezi cap. 2 INSTALARE, și după ce ați citit întregul manual, puteți alimenta inverterul. Doar în cazul primei porniri, după prezentarea inițială, apare condiția de eroare "EC" cu mesajul care impune setarea parametrilor necesari pentru pilotarea electropompei și inverterul nu pornește. Pentru a debloca utilajul este suficient să setați valoarea curentului de pe plăcuța [A] a electropompei utilizate. Dacă înainte de pornirea pompei instalația necesită setări particulare, diferite de cele de default (vezi paragraful 8.2) este recomandat ca prima dată să faceți modificările necesare și apoi să setați curentul RC; făcând astfel, se va obține o pornire cu un set-up corect. Setările parametrilor pot fi efectuate în orice moment, dar se recomandă această procedură când aplicația are condiții de funcționare care pot prejudicia integritatea componentelor instalației, de exemplu pompe care au o limită a frecvenței minime sau care nu tolerează anumiți timpi de mers în gol etc.

Pașii descriși în continuare sunt valabili atât în cazul unei instalații cu un singur inverter cât și pentru sistemele multi inverter. Pentru instalațiile multi inverter este necesar ca prima dată să se conecteze senzorii și cablurile de comunicare și doar apoi să se pornească invertoarele, unul câte unul, efectuând operațiunile de primă pornire pentru fiecare inverter în parte. Odată ce toate invertoarele au fost configurate se pot alimenta toate elementele sistemului multi inverter.

5.1.1 Setarea curentului nominal

Din pagina în care apare mesajul EC sau în general din meniul principal, se intră în meniul Instalator ținând apăsat simultan tastele "MODE" & "SET" & "-" până când nu mai apare "RC" pe display. În aceste condiții tastele + și - permit creșterea sau descreșterea valorii parametrului. Setați curentul la valoarea menționată în manualul sau pe plăcuța electropompei (de exemplu 8,0 A).

Odată setat RC și activat prin apăsarea tastelor SET sau MODE, dacă totul a fost corect instalat, inverterul va porni pompa (cu excepția cazului în care nu au intervenit mesaje de eroare, blocare sau protecție).

ATENȚIE: DE ÎNDATĂ CE **RC** A FOST SETAT INVERTORUL VA PORNI POMPA.

5.1.2 Setarea frecvenței nominale

Din meniul Instalator (dacă abia ați setat RC sunteți în acesta, dacă nu îl puteți accesa precum este descris în paragraful precedent 5.1.1) apăsați MODE și derulați meniul până la FN. Setați prin intermediul tastelor + - frecvența conform indicațiilor din manual sau de pe plăcuța electropompei (de exemplu 50 [Hz]).



O setare eronată a parametrilor RC și FN și o conexiune improprie pot genera erorile "OC", "OF" și în cazul funcționării fără senzor de debit pot genera false erori "BL". Setarea eronată a RC și FN poate duce, de asemenea, la neactivarea protecției amperometrice permițând o sarcină peste pragul de siguranță al motorului care duce la defectarea acestuia.



O configurarea eronată a motorului electric în stea sau triunghi poate duce la defectarea motorului.



O configurarea eronată a frecvenței de funcționare a electropompei poate duce la defectarea acesteia.

5.1.3 Setarea sensului de rotație

Odată ce pompa este pornită este necesar controlul sensului de rotație (sensul de rotație este indicat în general de o săgeată pe carcasa pompei). Pentru a porni motorul și a controla sensul de rotație trebuie doar să deschideți o utilitate.

Din același meniu RC (MODE SET – “meniu Instalator”) apăsați MODE și derulați meniul până la RT. În aceste condiții tastele + și – permit schimbarea sensului de rotație al motorului. Funcția este activă chiar dacă motorul este pornit.

În cazul în care nu se poate observa sensul de rotație al motorului procedați în felul următor:

Metodă de observare a frecvenței de rotație

- Accesați parametru RT urmând procedura de mai sus.
- Deschideți o utilitate observând frecvența care apare pe bara de status din josul paginii și reglați utilitatea astfel încât să obțineți o frecvență de funcționare mai mică decât frecvența nominală a pompei FN.
- Fără a schimba cantitatea, schimbați parametru RT apăsând + sau – și observați din nou frecvența FR.
- Parametrul corect RT este cel care solicită, la cantități egale, o frecvență FR mai joasă.

5.1.4 Setarea presiunii de setpoint

Din meniul principal apăsați simultan tastele MODE și SET până când apare “SP” pe display. În aceste condiții tastele “+” și “-” permit respectiv creșterea sau descreșterea valorii presiunii dorite.

Range-ul de reglare depinde de senzorul utilizat.

Apăsați SET pentru a vă întoarce la pagina principală.

5.1.5 Sistem cu senzor de flux

Din meniul instalator (cel utilizat pentru a seta RC, RT și FN) derulați parametri cu MODE până ajungeți la FI.

Pentru funcționarea cu senzor de flux setați FI pe 1. Derulați cu MODE la parametrul următor FD (diametrul țevii) și setați diametrul în inch al țevii pe care este montat senzorul de flux.

Apăsați SET pentru a vă întoarce la pagina principală.

5.1.6 Sistem fără senzor de flux

Din meniul instalator (același utilizat pentru setarea RC RT și FN) derulați parametri cu MODE până găsiți parametrul FI. Pentru funcționarea fără senzor de flux setați FI pe 0 (valoare de default).

Fără senzorul de flux sunt disponibile 2 modalități de detectare a fluxului, ambele fiind setate prin parametrul FZ în meniul instalator.

- Automată (autodetectare): sistemul în autonomie individualizează fluxul și se autoreglează în consecință. Pentru a utiliza acest mod de funcționare setați FZ la 0.
- Modalitate la frecvență minimă: în această modalitate se setează frecvența de oprire la flux nul. Pentru a utiliza această modalitate poziționați-vă pe parametrul FZ, închideți furnizarea încet (astfel încât să nu se creeze suprapresiuni) și vedeți valoarea frecvenței la care se stabilizează inverterul. Setați FZ la această valoare plus + 2.

Exemplu: dacă inverterul se stabilizează la 35Hz, setați FZ la 37.



O valoare prea joasă a FZ poate deteriora ireparabil pompele, în acest caz inverterul nu mai oprește pompele.



O valoare prea mare a FZ poate da naștere la opriri ale pompei chiar în prezența unui flux.



Modificarea Set Point-ului de presiune duce la modificarea adecvată a valorii FZ.



În sistemele multi invertoare, fără senzor de flux, setarea FZ în funcție de modalitatea la frecvență minimă este unica permisă.



Setpoint-urile auxiliare sunt dezactivate dacă nu se utilizează senzorul de flux (FI=0) și se utilizează FZ în funcție de modalitatea la frecvență minimă (FZ ≠ 0).

5.1.7 **Setarea altor parametri**

După ce ați efectuat prima pornire se pot varia și alți parametri preconfigurați în funcție de necesitățile specifice accesând diversele meniuri și urmând instrucțiunile pentru fiecare parametru (vezi capitolul 6). Cei mai des întâlniți sunt: presiune de repornire, câștigurile reglării GI și GP, frecvența minimă FL, timpul de lipsă de apă TB etc.

5.2 Rezolvarea problemelor tipice care apar la prima instalare

Anomalie	Cauze posibile	Remedii
Pe display apare EC	Curentul (RC) al pompei nu a fost setat.	Setați parametrul RC (vezi par. 6.5.1).
Pe display apare BL	<ol style="list-style-type: none"> 1) Lipsa apei. 2) Pompă goală. 3) Senzor de debit deconectat. 4) Setarea unui setpoint prea mare pentru pompă. 5) Sens de rotație inversat. 6) Setare eronată a curentului pompei RC(*). 7) Frecvență maximă prea mică (*). 8) Parametrul SO nu este setat corect 9) Parametrul MP presiune minimă nu este setat corect. 	<ol style="list-style-type: none"> 1-2) Umpleți pompa și verificați să nu existe aer în instalație. Controlați să nu fie infundate aspirația sau eventualele filtre. Controlați tubulatura de la pompă la inverter să nu aibă fisuri sau pierderi. 3) Controlați conectările la senzorul de debit. 4) Reduceți setpoint-ul sau utilizați o pompă corespunzătoare cerințelor sistemului. 5) Controlați sensul de rotație (vezi par. 6.5.2). 6) Setați corect curentul pompei RC(*) (vezi par. 6.5.1). 7) Creșteți, dacă este posibil FS sau diminueți RC(*) (vezi par. 6.6.6). 8) setați corect valoarea SO (vezi par. 6.5.14) 9) setați corect valoarea MP (vezi par. 6.5.15)
Pe display apare BPx	<ol style="list-style-type: none"> 1) Senzor de presiune deconectat. 2) Senzor de presiune defect. 	<ol style="list-style-type: none"> 1) Controlați conexiunea cablului senzorului de presiune. BP1 se referă la senzorul conectat la Press 1, BP2 la press2, BP3 la senzorul cu curent conectat la J5 2) Înlocuiți senzorul de presiune.
Pe display apare OF	<ol style="list-style-type: none"> 1) Absorbție excesivă. 2) Pompă blocată. 3) Pompă ce absoarbe mult curent la pornire. 	<ol style="list-style-type: none"> 1) Controlați tipul de conexiune stea sau triunghi. Verificați ca motorul să nu absoarbă o cantitate mai mare de curent decât cea maximă furnizată de inverter. Verificați ca motorul să aibă toate fazele conectate. 2) Verificați ca rotorul sau motorul să nu fie blocate sau frânate de corpuri străine. Controlați conexiunea fazelor motorului. 3) Diminuați parametrul accelerație AC (vezi par. 6.6.11).
Pe display apare OC	<ol style="list-style-type: none"> 1) Setare eronată a curentului pompei (RC). 2) Absorbție excesivă. 3) Pompă blocată. 4) Sens de rotație inversat. 	<ol style="list-style-type: none"> 1) Setați RC cu curentul pentru tipul de conexiune în stea sau triunghi conform plăcuței motorului (vezi par. 6.5.1) 2) Controlați ca motorul să aibă toate fazele conectate. 3) Verificați ca rotorul sau motorul să nu fie blocate sau frânate de corpuri străine. 4) Controlați sensul de rotație (vezi par. 6.5.2).
Pe display apare LP	<ol style="list-style-type: none"> 1) Tensiune de alimentare joasă 2) Cădere excesivă de tensiune pe linie 	<ol style="list-style-type: none"> 1) Verificați ca tensiunea de linie să fie corectă. 2) Verificați secțiunea cablurilor de alimentare. (vezi par. 2.2.1).
Presiune de reglare mai mare decât SP	Setarea unei FL prea mare.	Reduceți frecvența minimă de funcționare FL (dacă electropompa permite acest lucru).
Pe display apare SC	Scurtcircuit între faze.	Asigurați-vă că motorul este funcțional și verificați conectările la acesta.
Pompa nu se oprește niciodată	<ol style="list-style-type: none"> 1) Setarea unui prag de debit minim FT prea mic. 2) Setarea unei frecvențe minime de oprire FZ prea mică (*). 3) Timp scurt de observare (*). 4) Reglare instabilă a presiunii (*). 5) Utilizare incompatibilă (*). 	<ol style="list-style-type: none"> 1) Setați un prag mai mare a FT. 2) Setați un prag mai mare a FZ. 3) Așteptați pentru autoșetare (*) sau realizați setarea rapidă vezi par. 6.5.9.1.1) 4) Corectați GI și GP(*) (vezi par. 6.6.4 și 6.6.5) 5) Verificați ca instalația să îndeplinească condițiile de utilizare fără senzor de debit (*) (vezi par. 6.5.9.1). Eventual încercați să faceți un reset MODE SET + - pentru a recalcula condițiile fără senzor de flux.
Pompa se oprește și când nu se dorește acest lucru	<ol style="list-style-type: none"> 1) Timp scurt de observare (*). 2) Setarea unei frecvențe minime FL prea mare (*). 3) Setarea unei frecvențe minime de oprire FZ prea mare (*). 	<ol style="list-style-type: none"> 1) Așteptați pentru autoșetare (*) sau realizați setarea rapidă vezi par. 6.5.9.1.1). 2) Setați, dacă este posibil, o FL mai mică (*). 3) Setați un interval mai jos pentru FZ
Sistemul multi inverter nu pornește	La unul din invertoare nu a fost setat curentul RC.	Verificați setarea curentului RC la fiecare inverter.
Pe display apare: Apăsați + pentru transmiterea acestei configurații	Unul sau mai multe invertoare au parametri sensibili nealiniați.	Apăsați tasta + la inverterul de care sunteți siguri ca are cea mai recentă și corectă configurație a parametrilor.
Nu este permisă propagarea configurației i	<ol style="list-style-type: none"> 1) Password diferite 2) Prezența unor configurări nepropagabile 	<ol style="list-style-type: none"> 1) accesați invertoarele unul câte unul și introduceți aceeași password la toate, sau eliminați parola. Vezi par. 6.6.16 2) Modificați configurarea până când aceasta este propagabilă, nu este permisă propagarea configurației cu FI=0 și FZ=0. Vezi paragraful 4.2.2.2
(*) Asteriscul face referire la cazurile de funcționare fără senzor de debit		

Tabel 14: Rezolvarea problemelor

6 SEMNIFICAȚIA FIECĂRUI PARAMETRU

6.1 Meniu Utilizator

Din meniu principal apăsând tasta MODE (sau utilizând meniul de selecție apăsând + sau -), se accesează MENIUL UTILIZATOR. În interiorul meniului, prin apăsarea din nou a tastei MODE, se vizualizează, în ordine, următorii parametri.

6.1.1 FR: Vizualizarea frecvenței de rotație

Frecvența de rotație actuală cu care se controlează electropompa în [Hz].

6.1.2 VP: Vizualizarea presiunii

Presiunea instalației măsurată în [bar] sau [psi] în funcție de sistemul de măsură utilizat.

6.1.3 C1: Vizualizarea curentului de fază

Curentul de fază al electropompei în [A].

Sub simbolul curentului de fază C1 poate apărea un simbol circular intermitent. Acest simbol indică o prealarmă de depășire a curentului maxim admis. Dacă simbolul clipește la momente regulate înseamnă ca va intra în protecție de supratensiune la motor. În acest caz este recomandabil să verificați dacă setarea curentului maxim al pompei RC este corectă, vezi paragraful 6.5.1 și conectările la electropompă.

6.1.4 PO: Vizualizarea puterii furnizate

Puterea furnizată la electropompă în [kW].

Sub simbolul puterii măsurate PO poate părea un simbol circular intermitent. Acest simbol indică o prealarmă la depășirea puterii maxime admise.

6.1.5 SM: Monitorul sistemului

Vizualizează starea sistemului când avem un sistem multi inverter. Dacă legătura nu este prezentă, se afișează o pictogramă care ilustrează faptul că legătura este intreruptă sau absentă. Dacă sunt prezente mai multe invertoare conectate între ele, se vizualizează o pictogramă pentru fiecare dintre acestea. Icoana are simbolul unei pompe și sub aceasta apar caracterele de stare a pompei.

În funcție de starea de funcționare se afișează ceea ce este descris în Tabelul 15.

Vizualizarea sistemului		
Stare	Icoana	Informația de stare de sub pictogramă
Inverter în run	Simbolul pompei care se rotește	Frecvența activă pe trei cifre
Inverter în standby	Simbolul pompei este static	SB
Inverter în fault	Simbolul pompei este static	F

Tabel 15: Vizualizarea monitorului sistemului SM

Dacă inverterul este configurat ca rezervă, partea superioară a icoanei care simbolizează motorul apare colorată, vizualizarea rămâne tot cea din Tabelul 15 excepție făcând cazul în care motorul este oprit, în acest caz apare F în loc de Sb.

În cazul în care unul sau mai multe invertoare nu au RC setat, apare un A în locul informației de stare (sub toate icoanele invertoarelor existente), și sistemul nu pornește.



Pentru a rezerva mai mult spațiu vizualizării sistemului nu apare numele parametrului SM, ci doar cuvântul "sistem" centrat cu numele meniului.

6.1.6 **VE: Vizualizarea versiunii**

Versiunea hardware și software a aparaturii.

6.2 **Meniu Monitor**

Din meniul principal ținând apăsat simultan timp de 2 secunde tastele "SET" și "-" (minus), sau utilizând meniul de selecție apăsând + și -, se accesează MENIUL MONITOR.

În interiorul acestui meniu, apăsând tasta MODE, se vizualizează următorii parametri, în ordine.

6.2.1 **VF: Vizualizarea debitului**

Vizualizează debitul instantaneu în [litri/min] sau [gal/min] în funcție de unitatea de măsură setată. În cazul în care este selectată modalitatea fără senzor de debit, se afișează un debit adimensional.

6.2.2 **TE: Vizualizarea temperaturii părților finale de putere**

6.2.3 **BT: Vizualizarea temperaturii plăcii electronice**

6.2.4 **FF: Vizualizarea istoricului fault**

Vizualizarea cronologică a fault-urilor apărute în timpul funcționării sistemului.

Sub simbolul FF apar două numere x/y care indică x fault-ul vizualizat și y numărul total de fault-uri existente; la dreapta acestor numere apare o indicație despre tipul de fault vizualizat.

Tastele + și - derulează lista fault-urilor: apăsând tasta - se merge înapoi în istoric până se ajunge la informația cea mai veche, apăsând tasta + se merge înainte în istoric până se ajunge la informația cea mai recentă.

Fault-urile sunt vizualizate în ordine cronologică pornind de la cel mai vechi în timp, x=1 la cel mai recent x=y. Numărul maxim de fault vizualizabil este de 64; în momentul în care este atins acest număr, se începe suprascrierea peste cele mai vechi.

Această rubrică din meniu vizualizează lista fault-urilor, dar nu permite resetul. Reset-ul poate fi făcut doar prin intermediul comenzii corespunzătoare din rubrica RF a MENIULUI DE ASISTENȚĂ TEHNICĂ.

Nici reset-ul manual, nici oprirea aparaturii, nici refacerea valorilor din fabrică nu șterg istoricul fault-urilor, ci doar procedura de mai sus.

6.2.5 **CT: Contrastul display-ului**

Reglează contrastul display-ului.

6.2.6 LA: Limba

Vizualizează una din următoarele limbi:

- Italiană
- Engleză
- Franceză
- Germană
- Spaniolă
- Olandeză
- Suedeză
- Turcă
- Slovacă
- Română

6.2.7 HO: Ore de funcționare

Indică pe două rânduri orele de pornire a inverterului și orele de funcționare a pompei.

6.3 Meniu Setpoint

Din meniul principal ținând apăsat simultan tastele "MODE" și "SET" până când apare "SP" pe display (sau utilizând domeniul de selecție apăsând + sau -).

Taste + și – permit creșterea sau descreșterea presiunii de presurizare a utilajului.

Pentru a ieși din meniul curent către meniul principal apăsați SET.

Din acest meniu se setează presiunea la care se dorește să funcționeze utilajul.

Range-ul de reglare depinde de senzorul utilizat (vezi PR: Senzor de presiune par 6.5.7) și variază conform celor descrise în tabelul 16. Presiunea poate fi vizualizată în [bar] sau [psi] în funcție de sistemul de măsură ales.

Presiuni de reglare		
Tipul de senzor utilizat	Presiune de reglare [bar]	Presiune de reglare [psi]
16 bar	1,0 - 15,2	14 - 220
25 bar	1,0 - 23,7	14 - 344
40 bar	1,0 - 38,0	14 - 551

Tabel 16: Presiuni maxime de reglare

6.3.1 SP: Setarea presiunii de setpoint

Presiunea la care se presurizează utilajul dacă nu sunt active funcții de reglare a presiunilor auxiliare.

6.3.2 Configurarea presiunilor auxiliare

Inverterul are posibilitatea de a varia presiunea de set point în funcție de statusul intrărilor, se pot seta până la 4 presiuni auxiliare pentru un total de 5 set point-uri diferite. Pentru conexiunile electrice vezi paragraful 2.2.4.2, pentru configurările software vezi paragraful 6.6.13.3.



dacă sunt active simultan mai multe funcții de presiune auxiliară asociate mai multor intrări, inverterul va realiza presiune mai mică decât toate cele activate.



Setpoint-urile auxiliare sunt dezactivate dacă nu se utilizează senzorul de flux (FI=0) și se utilizează FZ în conformitate cu modalitatea la frecvență minimă (FZ ≠ 0).

6.3.2.1 P1: Setarea presiunii auxiliare 1

Presiunea la care se presurizează utilajul dacă este activă funcția de presiune auxiliară pe intrarea 1.

6.3.2.2 P2: Setarea presiunii auxiliare 2

Presiunea la care se presurizează utilajul dacă este activă funcția de presiune auxiliară pe intrarea 2.

6.3.2.3 P3: Setarea presiunii auxiliare 3

Presiunea la care se presurizează utilajul dacă este activă funcția de presiune auxiliară pe intrarea 3.

6.3.2.4 P4: Setarea presiunii auxiliare 4

Presiunea la care se presurizează utilajul dacă este activă funcția de presiune auxiliară pe intrarea 4.



Presiune de repornire a pompei este legată atât la presiunea setată (SP, P1, P2, P3, P4) cât și la RP. RP exprimă reducerea presiunii față de "SP" (sau la o presiune auxiliară dacă aceasta este activată), ce cauzează pornirea pompei.

Exemplu: $SP = 3,0$ [bar]; $RP = 0,5$ [bar]; *nici o funcție de presiune auxiliară activată:*
În timpul funcționării normale utilajul este presurizat la 3,0 [bar].
Repornirea pompei are loc în momentul în care presiunea scade sub 2,5 [bar].



Setarea unei presiuni (SP, P1, P2, P3, P4) prea mari pentru prestațiile pompei pot duce la erori false de lipsă de apă BL; în aceste cazuri reduceți presiunea setată sau utilizați o pompă adecvată necesităților utilajului.

6.4 Meniu Manual

Din meniul principal țineți apăsată simultan tastele "SET" & "+" & "-" până când apare "FP" pe display (sau utilizați meniul de selecție apăsând + sau -).

Meniul permite vizualizarea și modificarea diferiților parametri de configurare: tasta MODE permite derularea paginilor din meniu, tastele + și - permit respectiv creșterea sau descreșterea valorii parametrului selecționat. Pentru a ieși din meniul curent și a reveni la meniul principal apăsați tasta SET.



În modalitatea manuală, independent de parametrul vizualizat este întotdeauna posibilă executarea următoarelor comenzi:

Pornirea temporară a electropompei

Apăsarea simultană a tastelor MODE și + duce la pornirea pompei pe frecvența FP și aceasta funcționează atâta timp cât cele două taste sunt apăsată.

Când se activează comanda pompa ON sau pompa OFF, aceasta este semnalată pe display.

Pornirea pompei

Apăsarea simultană a tastelor MODE - + timp de 2 sec. duce la pornirea pompei la frecvența FP. Aceasta funcționează până când nu se apasă tasta SET. Următoarea apăsare a tastei SET duce la ieșirea din meniul manual.

Când se activează comanda pompa ON sau pompa OFF, aceasta este semnalată pe display.

Inversarea sensului de rotație

Apăsând simultan tastele SET – timp de cel puțin 2 sec., electropompa își schimbă sensul de rotație. Funcția este activă chiar dacă motorul este pornit.

6.4.1 FP: Setarea frecvenței de probă

Vizualizează frecvența de probă în [Hz] și permite setarea acesteia prin intermediul tastelor "+" și "-". Valoarea de default este FN – 20% și poate fi setată între 0 și FN.

6.4.2 VP: Vizualizarea presiunii

Presiunea utilajului se măsoară în [bar] sau [psi] în funcție de sistemul de măsură ales.

6.4.3 C1: Vizualizarea curentului de fază

Curentul de fază a electropompei în [A].

Sub simbolul curentului de fază C1 poate apărea un simbol circular intermitent. Acest simbol indică o prealarmă referitoare la depășirea curentului maxim admis. Dacă simbolul clipește la intervale regulate semnifică faptul că se începe activarea protecției la suprasarcină pe motor și foarte probabil aceasta va intra în funcțiune. În acest caz este recomandabil să controlați dacă setarea curentului maxim al pompei RC este corectă, vezi par 6.5.1 și conectările la electropompă.

6.4.4 PO: Vizualizarea puterii furnizate

Puterea furnizată electropompei în [kW].

Sub simbolul puterii măsurate PO poate apărea un simbol circular intermitent. Acest simbol indică o prealarmă referitoare la depășirea puterii maxime admise.

6.4.5 RT: Setarea sensului de rotație

Dacă sensul de rotație al electropompei nu este corect, este posibilă inversarea sa schimbând acest parametru. În interiorul acestei rubrici din meniu apăsând tastele + și – se activează și se vizualizează cele două stări posibile, respectiv "0" sau "1". Secvența fazelor este vizualizată pe display în rândul de comentarii. Funcția este activă chiar dacă motorul funcționează.

În cazul în care nu este posibil să vedeți sensul de rotație al motorului, de îndată ce sunteți în modalitate manuală procedați după cum urmează:

- Porniți pompa în frecvența FP (apăsând MODE și + sau MODE + -)
- Porniți un utilizator și observați presiunea
- Fără a modifica cantitatea, schimbați parametru RT și observați din nou presiunea.
- Parametrul RT corect este cel care realizează o presiune mai mare.

6.4.6 VF: Vizualizarea debitului

Dacă este selectat, senzorul de debit permite vizualizarea debitului în unitatea de măsură aleasă. Unitatea de măsură poate fi [l/min] sau [gal/min] vezi par. 6.5.8. În cazul funcționării fără senzor de debit se va afișa--.

6.5 Meniu Instalator

Din meniul principal țineți apăsată simultan tastele "MODE" & "SET" & "-" până când apare "RC" pe display (sau utilizați meniul de selecție apăsând + sau -). Meniul permite vizualizarea și modificarea diferiților parametri de configurare: tasta MODE permite derularea paginilor din meniu, tastele + și – permit respectiv creșterea sau descreșterea valorii parametrului selectat . Pentru a ieși din meniul curent și a reveni la meniul principal apăsați tasta SET.

6.5.1 RC: Setarea curentului nominal al electropompei

Curentul nominal absorbit de o fază a pompei în Amperi (A). Pentru modelele cu alimentare monofazică trebuie setat curentul pe care motorul îl absoarbe, dacă este alimentat, de o priză trifazică la 230V. Pentru modelele cu alimentare trifazică 400V trebuie să fie setat curentul pe care motorul îl absoarbe dacă este alimentat de la o priză trifazică 400V.

Dacă parametrul setat este mai mic decât cel corect, în timpul funcționării va apărea eroarea "OC" atunci când se va depăși, pentru un anumit interval de timp curentul setat.

Dacă parametrul setat este mai mare decât cel corect, protecția amperometrică se va declanșa în mod necorespunzător peste pragul de siguranță al motorului.



la prima pornire și la restabilirea valorilor din fabrică RC este setat la 0,0[A] și este necesară setarea valorii corecte, în caz contrar utilajul nu pornește și afișează mesajul de eroare EC.

6.5.2 **RT: Setarea sensului de rotație**

Dacă sensul de rotație al electropompei nu este corect, este posibilă inversarea acestuia modificând acest parametru. În această rubrică de meniu, ținând apăsată tastele + și – se activează și se vizualizează cele două opțiuni posibile și anume "0" o "1". Secvența fazelor este vizualizată pe display în rândul de comentarii. Funcția este activă chiar dacă motorul funcționează.

În cazul în care nu este posibil să vedeți sensul de rotație al motorului, procedați după cum urmează:

- Porniți un utilizator și observați frecvența
- Fără a modifica cantitatea, schimbați parametru RT și observați din nou frecvența FR.
- Parametrul RT corect este cel care necesită, pentru aceeași cantitate, o frecvență FR mai mică.

ATENȚIE: la anumite electropompe este posibil ca frecvența sa nu varieze semnificativ în cele două cazuri și deci să fie dificilă intuirea sensului de rotație corect. În aceste cazuri se poate repeta proba de mai sus, dar în loc să urmăriți frecvența puteți încerca să observați curentul de fază absorbit (parametrul C1 din meniul utilizator). Parametru RT corect este cel care necesită, la cantități egale, un curent de fază C1 mai mic.

6.5.3 **FN: Setarea frecvenței nominale**

Acest parametru definește frecvența nominală a electropompei și poate fi setat între un minim de 50 [Hz] și un maxim de 200 [Hz].

Apăsând tastele "+" sau "-" se selecționează frecvența dorită pornind de la 50 [Hz].

Valorile de 50 și 60 [Hz] fiind cele mai comune sunt privilegiate la selecționare: setând o valoare oarecare de frecvență, când se ajunge la 50 sau 60 [Hz], se oprește creșterea sau descreșterea; pentru modificarea frecvenței unei dintre aceste două valori este necesară eliberarea oricărui buton și apăsarea tastei "+" sau "-" pentru cel puțin 3 secunde.



La prima pornire și la restabilirea valorilor din fabrică FN este setat la 50 [Hz] și este necesară setarea lui corectă, la valoarea de pe pompă.

Fiecare modificare a FN va fi interpretată ca un schimb de sistem în care în mod automat FS, FL și FP vor fi redimensionate în raport cu FN setată. La fiecare modificare a FN controlați din nou ca FS, FL, FP să nu fi fost redimensionate incorect.

6.5.4 **OD: Tipologia instalației**

Valorile posibile 1 și 2 se referă la o instalație rigidă sau la o instalație elastică.

Invertorul iese din fabrică setat pe modalitatea 1 adecvată celei mai mari părți de instalații. În prezența unor oscilații de presiune care nu se pot stabiliza prin parametrii GI și GP este recomandată trecerea în modalitatea 2.

IMPORTANT: În cele două configurații se modifică și valorile parametrilor de reglare **GP** și **GI**. În plus, valorile GP și GI setate în modalitatea 1 sunt păstrate într-o memorie diferită de valorile GP și GI setate în modalitatea 2. Prin urmare, de exemplu, valoarea GP a modalității 1, când se trece la modalitatea 2, este substituită de valoarea GP a modalității 2, dar se păstrează și se reactivează când se trece din nou la modalitatea 1. Aceeași valoare afișată pe display, are o importanță diferită într-o modalitate sau alta deoarece algoritmul de control este diferit.

6.5.5 **RP: Setarea diminuării presiunii de repornire**

Exprimă diminuarea presiunii, față de valoarea SP ce cauzează repornirea pompei.

De exemplu dacă presiunea de setpoint este de 3,0 [bar] și RP este de 0,5 [bar] repornirea are loc la 2,5 [bar].

Normal RP poate fi setat de la un minim de 0,1 la un maxim de 5 [bar]. În situații speciale (de exemplu în cazul unui setpoint mai mic decât RP-ul însuși) poate fi automat limitat.

ROMÂNĂ

Pentru a facilita utilizatorul, în pagina de configurare a RP apare evidențiat sub simbolul RP, presiunea efectivă de repornire, vezi Figura 17.



Figura 17: Setarea presiunii de repornire

6.5.6 AD: Configurarea adresei

Are semnificație doar în conexiunea multi inverter. Setează adresa de comunicare atribuită inverterului. Valorile posibile sunt: automat (default) sau adresă atribuită manual.

Adresele setate manual pot să ia valori de la 1 la 8. Configurarea adreselor trebuie să fie omogenă pentru toate invertoarele care compun grupul: sau pentru toate automată sau pentru toate manuală. Nu este permisă atribuirea de adrese identice.

În cazul de atribuire mixtă de adrese (pentru unele manuală pentru altele automată) sau de adrese duplicate se va semnala eroare. Semnalarea de eroare se face printr-un E care clipește în locul adresei inverterului.

Dacă se alege atribuirea automată, de fiecare dată când se pornește sistemul vor fi atribuite adrese care pot fi diferite de cele precedente, dar aceasta nu are efect asupra funcționării normale.

6.5.7 PR: Senzor de presiune

Setarea tipului de senzor de presiune utilizat. Acest parametru permite selecționarea unui senzor de presiune de tip rațiometric sau de curent. Pentru fiecare din aceste tipologii de senzor, se pot alege scări diferite. Alegând un senzor de presiune rațiometric (default) trebuie utilizată intrarea Press 1 pentru a-l conecta. Dacă se utilizează un senzor de curent 4-20mA trebuie utilizate conectorii corespunzători cu șuruburi pe placa de conectări a intrărilor.

(Vezi Conexiunea senzorului de presiune par 2.2.3.1)

Setarea senzorului de presiune				
Valoare PR	Tip de senzor	Indicație	Capăt de scară[bar]	Capăt de scară[psi]
0	6.6 Rațiometric (0-5V)	501 R 16 bar	16	232
1	6.7 Rațiometric (0-5V)	501 R 25 bar	25	363
2	6.8 Rațiometric (0-5V)	501 R 40 bar	40	580
3	4-20 mA	4/20 mA 16 bar	16	232
4	4-20 mA	4/20 mA 25 bar	25	363
5	4-20 mA	4/20 mA 40 bar	40	580

Tabel 17: Setarea senzorului de presiune



Setarea senzorului de presiune nu depinde de presiunea care se dorește a fi obținută, ci de senzorul care se montează.

6.5.8 MS: Sistemul de măsură

Setarea sistemului de măsură între cel internațional și cel anglo-saxon. Parametrii vizualizați sunt ilustrați în Tabelul 18.

Unități de măsură vizualizate		
Parametru	Unitate de măsură internațională	Unitate de măsură Anglo-saxonă
Presiune	bar	psi
Temperatură	°C	°F
Debit	l / min	gal / min

Tabel 18: Sistemul unităților de măsură

6.5.9 FI: Setarea senzorului de debit

Permite setarea de funcționare conform Tabelul 19.

Setarea senzorului de debit		
Valoare	Tip de utilizare	Note
0	Fără senzor de debit	default
1	Senzor de debit unic specific (F3.00)	
2	Senzor de debit multiplu specific (F3.00)	
3	Setarea manuală pentru un senzor generic de debit,unic, cu impulsuri	
4	Setare manuală pentru un senzor generic de debit cu impulsuri, multiplu	

Tabel 19: Setarea senzorului de debit

În cazul funcționării multi inverter este posibil să specificați utilizarea de senzori multipli.

6.5.9.1 Funcționarea fără senzorul de debit

Alegând setarea de debit vor fi automat dezactivate setările FK și FD deoarece acești parametri nu sunt necesari. Mesajul de parametru dezactivat este comunicat printr-o pictogramă cu lacăt.

Se poate alege între două modalități diferite de funcționare fără senzor de debit acționând asupra parametrului FZ (vezi par. 6.5.12):

Modalitate la frecvență minimă: această modalitate permite setarea frecvenței (FZ) sub care se consideră debitul ca fiind zero. În această modalitate electropompa se oprește când frecvența sa de rotație scade sub FZ pentru o perioadă de timp egală cu T2 (vezi par. 6.6.3).

IMPORTANT: O configurare eronată a FZ duce la:

1. Dacă FZ este prea mare, electropompa poate să se oprească chiar și în prezența unui debit pentru ca apoi să se repornească de îndată ce presiunea scade sub presiunea de repornire (vezi 6.5.5). Aceasta poate duce la porniri și opriri repetate chiar și foarte frecvente.
2. Dacă FZ este prea mică, electropompa ar putea să nu se oprească chiar și în lipsa unui debit sau la debite foarte mici. Această situație ar putea duce la defectarea pompei din cauza supraîncălzirii.



Deoarece frecvența de debit zero FZ poate varia la modificarea Setpoint-ului este important ca:

1. De fiecare dată când se modifică Setpoint-ul să se verifice ca valoarea FZ să fie setată corespunzător cu noul Setpoint.



Setpoint-urile auxiliare sunt dezactivate dacă nu se utilizează senzorul de flux (FI=0) și se utilizează FZ în conformitate cu modalitatea la frecvență minimă (FZ ≠ 0).

ATENȚIE: modalitatea la frecvență minimă este unicul mod de funcționare fără senzor de flux permis pentru sistemele multi inverteare.

Modalitate auto-adaptivă: această modalitate constă într-un algoritm auto-adaptiv special care permite funcționarea fără probleme în majoritatea cazurilor. Algoritmul achiziționează informații și actualizează proprii parametri în timpul funcționării. Până când se obține o funcționare optimă este recomandat să nu se modifice substanțial instalația hidraulică pentru a nu modifica semnificativ caracteristicile (ca de exemplu electrovalve care schimbă sectoare hidraulice cu caracteristici foarte diferite între ele), deoarece algoritmul

ROMÂNĂ

se adaptează la unul dintre acestea și nu poate obține rezultatele dorite în momentul în care se efectuează comutarea. Nu există probleme însă dacă instalația rămâne cu caracteristici similare (lungimea elasticității și debitul minim dorit).

La fiecare repornire sau reset al instalației valorile auto-învățate se resetează și deci este necesar un timp care să permită adaptarea din nou a sistemului.

Algoritmul utilizat măsoară diverșii parametri sensibili și analizează statusul sistemului pentru a determina prezența și valoarea debitului. Din acest motiv și pentru a evita falsele erori este necesară setarea corectă a parametrilor, în special să:

- Vă asigurați că sistemul nu are oscilații în timpul reglării (în caz de oscilații acționați asupra parametrilor GP și GI par 6.6.4 și 6.6.5)
- Efectuați o setare corectă a curentului RC
- Setati un debit minim FT corespunzător
- Setati corect frecvența minimă FL
- Setati corect sensul de rotație

ATENȚIE: Modalitatea auto-adaptivă nu este permisă pentru sistemele multi inverter.

IMPORTANT: În ambele modalități de funcționare sistemul este în măsură să determine lipsa apei măsurând pe lângă factorul de putere și curentul absorbit de pompă și confruntându-l cu parametru RC (vedi 6.5.1). În cazul în care se setează o frecvență maximă de funcționare FS ce nu permite absorbția unei valori apropiate de sarcina maximă a curentului pompei pot apărea erori false de lipsă de apă BL. În aceste cazuri pentru a remedia situația se poate acționa astfel: deschideți un utilizator până când se ajunge la frecvența FS și vedeți cât absoarbe pompa la această frecvență (se vede ușor din parametrul C1 curent de fază din meniul Utilizator) și setati valoarea citită a curentului ca și RC.

6.5.9.1.1 Metoda rapidă de auto-învățare pentru modalitatea auto-adaptivă

Algoritmul de auto-setare se adaptează la diversele sisteme în mod automat, achiziționând informațiile referitoare la tipul de sistem.

Se poate scurta timpul de caracterizare al sistemului utilizând procedura de auto-setare rapidă:

- 1) Porniți aparatul sau dacă e deja pornit apăsați simultan timp de 2 sec. MODE SET + - pentru a da un reset.
- 2) Mergeți în meniul Instalator (MODE SET -) setati rubrica FI la 0 (niciun senzor de debit) apoi, în același meniu, mergeți la rubrica FT.
- 3) Deschideți un utilizator și porniți pompa.
- 4) Opriți lent utilizatorul pentru a ajunge la debitul minim (utilizator închis) și când s-a stabilizat notați valoarea frecvenței.
- 5) Așteptați 1-2 minute citirea fluxului simulat; vă dați seama de aceasta de la oprirea motorului.
- 6) Deschideți un utilizator, astfel încât să se ajungă la o frecvență de 2-5 [Hz] mai mare față de cea citită mai înainte și așteptați 1-2 minute noua oprire.

IMPORTANT: metoda va fi eficientă doar dacă prin oprirea lentă de la punctul 4) se reușeste să se păstreze o frecvență fixă până la citirea debitului VF. Nu este considerată o procedură valabilă dacă în perioada după oprire frecvența este 0 [Hz], caz în care trebuie să repetați operațiile de la pasul 3 sau să lăsați utilajul să învețe singur în perioada de timp mai sus indicată.

6.5.9.2 **Funcționarea cu senzorul de debit specific predefinit**

Ceea ce urmează este valabil atât pentru un singur senzor cât și pentru senzori multipli.

Utilizarea senzorului de debit permite măsurarea efectivă a debitului și capacitatea de a funcționa în aplicații speciale.

Pentru a alege unul dintre senzorii predefiniți disponibil este necesară setarea diametrului tubulaturii în inch de la pagina FD pentru o citire corectă a debitului (vezi par 6.5.10).

Alegând un senzor predefinit este dezactivată automat setarea implicită FK. Mesajul de parametru dezactivat este comunicat printr-o pictogramă lacăt.

6.5.9.3 Funcționarea cu senzorul de debit generic

Ceea ce urmează este valabil atât pentru un singur senzor cât și pentru senzori multipli.

Utilizarea senzorului de debit permite măsurarea efectivă a debitului și capacitatea de a funcționa în aplicații speciale.

Această setare permite utilizarea unui senzor generic de debit cu impulsuri prin intermediul setării factorului k, adică factorul de conversie impulsuri/litru, care depinde de senzor și de tubul pe care acesta este instalat. Această modalitate poate fi utilă și atunci când dispuneți de un senzor între cei predefiniți și doriți să îl instalați pe un tub al cărui diametru nu este prezent printre cele disponibile în pagina FD. Factorul k mai poate fi utilizat și montând un senzor predefinit, atunci când doriți să faceți o calibrare precisă a senzorului de debit; evident, va trebui să aveți la dispoziție un diametru precis. Setarea factorului k se face din pagina FK (vezi par 6.5.11.)

Alegând un senzor predefinit este dezactivată automat setarea implicită FD. Mesajul de parametru dezactivat este comunicat printr-o pictogramă lacăt.

6.5.10 FD: Setarea diametrului tubului

Diametrul în inch al tubului pe care este instalat senzorul de debit. Poate fi setat doar dacă a fost ales un senzor de debit predefinit.

În cazul FI a fost stabilit pentru setarea manuală a senzorului de debit fiind selectată funcționarea fără debit, iar parametrul FD este blocat. Mesajul de parametru dezactivat este comunicat printr-o pictogramă lacăt.

Gama de setare variază între ½ " și 24".

Tuburile și flanșele pe care se montează senzorul de debit pot fi din materiale și de facturi diferite, chiar dacă au același diametru; secțiunile de trecere pot fi deci ușor diferite. Deoarece în calculele de debit se iau în considerare valori de conversie medii pentru a putea funcționa cu toate tipologiile de tubulaturi, acest lucru poate să cauzeze o mică eroare de citire a debitului. Valoarea citită poate diferi cu un procent mic, dar dacă utilizatorul are nevoie de o citire exactă se poate proceda în modul următor: se introduce pe tubulatură un cititor de flux mostră, se setează FI manual, se variază factorul-k până când invertorul ajunge să aibă aceeași valoare cu cititorul mostră, vezi paragraful 6.5.11. Același lucru este valabil și dacă se utilizează un tub care nu are dimensiuni standard; deci, fie se introduce secțiunea cea mai apropiată și se acceptă eroarea de citire, fie se trece la setarea factorului-k, extrapolând și din Tabelul 20.



o setare eronată a FD duce la o citire incorectă a debitului ce poate crea probleme de oprire.



O alegere greșită a diametrului țevii unde se conectează senzorul de flux poate da naștere la erori de citire a fluxului și la comportamente anormale ale sistemului.

Exemplu: dacă se conectează senzorul de flux pe o țevă cu diametrul DN 100 fluxul minim pe care senzorul F3.00 reușește să îl citească este de 70,7 l/min. Sub acest flux invertorul va opri pompele chiar dacă există un flux mare, de exemplu de 50l/min.

6.5.11 FK: Setarea factorului de conversie impulsuri / litru

Exprimă numărul de impulsuri corespunzătoare trecerii unui litru de fluid; este caracteristic senzorului utilizat și secțiunii tubului pe care acesta este montat.

Dacă există un senzor de debit generic cu ieșire cu impulsuri FK va trebui setat în funcție de indicațiile din manualul senzorului, pus la dispoziție de producătorul acestuia.

În cazul în care FI a fost setat pentru un senzor specific dintre cei predefiniți sau a fost selectată funcționarea fără senzor de debit, parametru este blocat. Mesajul de parametru dezactivat este comunicat printr-o pictogramă lacăt.

Gama de setare poate varia între 0,01 și 320,00 impulsuri / litru. Parametrul este activat la apăsarea tastei SET sau MODE. Valorile de debit obținute setând diametrul tubului FD pot diferi ușor față de debitul efectiv măsurat din cauza factorului de conversie mediu utilizat în calcule, precum a fost explicat în paragraful 6.5.10 și FK poate fi utilizat și cu unul din senzorii predefiniți, atât pentru a funcționa cu diametre de tuburi care nu sunt standard cât și pentru a efectua o calibrare.

ROMÂNĂ

Tabelul 20 prezintă factorul-k utilizat de inverter în funcție de diametrul tubului atunci când se utilizează senzorul F3.00.

Tabelul cu corespondențele diametrelor și a k-factorilor pentru senzorul de flux F3.00				
Diametrul țevii [inch]	Diametrul intern al țevii DN [mm]	K-factor	Fluxul minim l/min	Fluxul maxim l/min
1/2	15	225.0	1.6	85
3/4	20	142.0	2.8	151
1	25	90.0	4.4	236
1 1/4	32	60.7	7.2	386
1 1/2	40	42.5	11.3	603
2	50	24.4	17.7	942
2 1/2	65	15.8	29.8	1592
3	80	11.0	45.2	2412
3 1/2	90	8.0	57.2	3052
4	100	6.1	70.7	3768
5	125	4.0	110.4	5888
6	150	2.60	159.0	8478
8	200	1.45	282.6	15072
10	250	0.89	441.6	23550
12	300	0.60	635.9	33912
14	350	0.43	865.5	46158
16	400	0.32	1130.4	60288
18	450	0.25	1430.7	76302
20	500	0.20	1766.3	94200
24	600	0.14	2543.4	135648

Tabel 20: Diametrele țevilor, factorul de conversie FK, fluxul minim și maxim admisibil

ATENȚIE: *considerați de referință notele de instalare ale producătorului și compatibilitatea dintre parametri electrici ai senzorului de debit și cei ai inverterului precum și corespondența conectărilor. Setarea eronată va duce la o citire incorectă a debitului ce poate crea probleme de oprire nedorită sau funcționări continue, fără oprire.*

6.5.12 **FZ: Setarea frecvenței de debit zero**

Exprimă frecvența sub care se poate considera că debitul este zero în instalație.

Poate fi setat doar în cazul în care FI a fost configurat pentru funcționarea fără senzor de debit. În cazul în care FI a fost setat pentru funcționarea cu un senzor de debit parametrul FZ este blocat. Mesajul de parametru dezactivat este comunicat printr-o pictogramă lacăt.

În cazul în care se setează $FZ = 0$ Hz, inverterul va utiliza modalitatea de funcționare auto-adaptivă, în schimb, în cazul în care se setează $FZ \neq 0$ Hz, va utiliza modalitatea de funcționare la frecvență minimă (vezi par. 6.5.9.1).

6.5.13 **FT: Setarea pragului de oprire**

Stabilește un debit minim sub care, dacă există presiune, inverterul oprește electropompa.

Acest parametru este utilizat atât în funcționarea fără senzor de debit cât și în cea cu senzor de debit, dar cei doi parametri sunt diferiți, deci chiar dacă se schimbă setarea FI valoarea FT rămâne mereu congruentă cu tipul de funcționare fără să suprascrie cele două valori. În funcționarea cu senzor de debit parametrul FT este exprimat în unități de măsură (litri/min sau gal/min) în timp ce în funcționarea fără senzor de debit parametrul nu are valoare.

În pagina respectivă, în afară de valoarea debitului de oprire FT ce trebuie setată, pentru ușurința utilizării este raportat și debitul măsurat. Acesta apare într-un cadran evidențiat situat sub numele parametrului FT și este indicat prin prescurtarea "fl". În cazul funcționării fără senzor de debit, debitul minim "fl" vizualizat în cadran, nu este imediat disponibil, ci pot fi necesare câteva minute de funcționare pentru a putea fi calculat.

ATENȚIE: dacă setați o valoare a FT prea mare aceasta poate duce la opriri nedorite, iar dacă aceasta este prea mică, pompa poate funcționa continuu, fără oprire.

6.5.14 SO: Factorul de mers în gol

Setează un prag minim al factorului de mers în gol sub care semnaleză lipsa apei.

Factorul de mers în gol este un parametru adimensional determinat de combinația între curentul absorbit și factorul de putere al pompei. Datorită acestui parametru se poate stabili în mod corect când o pompă are aer în rotor sau are debitul de aspirație întrerupt.

Acest parametru este utilizat în toate sistemele multi inverter și în toate instalațiile fără senzor de debit. Dacă se folosește doar un singur inverter cu senzor de debit, SO este blocat și inactiv.

Pentru a facilita setarea, în pagina de meniu (în afară de valoarea factorului minim de mers în gol SO de setat) este indicat factorul de mers în gol măsurat instantaneu. Valoarea măsurată apare într-un cadran evidențiat situat sub numele parametrului SO și este indicat prin prescurtarea "SOM".

În configurația multi inverter, SO este un parametru care se transmite între invertoare, dar nu este un parametru sensibil, adică nu trebuie să fie în mod obligatoriu egal la toate invertoarele. Când se determină o schimbare a SO-ului sunteți întrebați dacă doriți sau nu să propagați valoarea la toate invertoarele existente.

6.5.15 MP: Presiunea minimă de oprire din cauza lipsei de apă

Setează o presiune minimă de oprire din cauza lipsei de apă. Dacă presiunea sistemului ajunge la o presiune mai mică decât MP se semnaleză lipsa apei.

Acest parametru este utilizat în toate instalațiile care nu au senzor de debit. Dacă se utilizează un senzor de debit MP este blocat și inactiv.

Valoarea de default a MP este de 0,0 bar și poate fi setat până la 5,0 bar.

Dacă $MP=0$ (default), relevarea mersului în gol este determinată de debit sau de factorul de mers în gol SO; dacă MP este diferit de 0, lipsa apei este determinată atunci când presiunea este mai mică decât valoarea.

Pentru ca să se semnaleze o alarmă de lipsă de apă, presiunea trebuie să coboare sub valoarea MP pentru o durată de timp TB vezi par 6.6.1.

În configurația multi inverter, MP este un parametru sensibil, deci trebuie să fie mereu egal la toate invertoarele din linia de comunicație, iar atunci când se modifică noua valoare este automat transmisă la toate invertoarele.

6.6 Meniu Asistență Tehnică

Din meniul principal țineți apăsată simultan tastele "MODE" & "SET" & "+" până când apare "TB" pe display (sau utilizați meniul de selecție apăsând + sau -). Meniul permite vizualizarea și modificarea diversilor parametri de configurare: tasta MODE permite derularea paginilor meniului și tastele + și - permit respectiv creșterea sau descreșterea valorii parametrului selectat . Pentru a ieși din meniul curent și a reveni la meniul principal apăsați tasta SET.

6.6.1 TB: Timpul de blocare în lipsa apei

Setarea timpului de blocare în lipsa apei permite selectarea timpului (în secunde) necesar inverterului pentru a semnaliza lipsa apei la electropompă.

Modificarea acestui parametru poate fi utilă atunci când se observă o întârziere între momentul în care electropompa este pornită și momentul efectiv în care începe funcționarea. Un exemplu poate fi acela al unei instalații unde conducta de aspirație a electropompei este deosebit de lungă și are mici pierderi. În acest caz se poate întâmpla ca conducta în cauză să se golească, chiar dacă nu lipsește apa și electropompei să îi trebuiască un anumit timp să se reîncarce, să furnizeze un debit și să pună sub presiune instalația.

6.6.2 T1: Timp de oprire după semnalul de presiune scăzută

Setează timpul de oprire a inverterului începând de la recepția semnalului de presiune scăzută (vezi Setarea determinării presiunii reduse par. 6.6.13.5). Semnalul de presiune scăzută poate fi recepționat de oricare dintre cele 4 intrări configurând-o în mod corespunzător (vezi Setup-ul intrărilor digitale auxiliare IN1, IN2, IN3, IN4 par 6.6.13).

T1 poate fi setat între 0 și 12 s. Setarea din fabrică este de 2 s.

6.6.3 T2: Întârzieri de oprire

Setează întârzierea cu care trebuie să se oprească inverterul de când se îndeplinesc condițiile de oprire: instalația este sub presiune și debitul este inferior debitului minim. T2 poate fi setat între 5 și 120 s. Setarea din fabrică este de 10 s.

6.6.4 GP: Coeficientul de câștig proporțional

Termenul proporțional, în general, ar trebui mărit pentru sistemele cu elasticitate (conducte din PVC și mari) și diminuat în cazul sistemelor rigide (țevi de fier și înguste).

Pentru a menține constantă presiunea în instalație, inverterul efectuează un control de tip PI pe eroare de presiune măsurată. În baza acestei erori inverterul calculează puterea care trebuie să o furnizeze pompei. Acest control depinde de setările parametrilor GP și GI. Pentru a satisface comportamentele diferitelor tipuri de instalații hidraulice cu care sistemul poate funcționa, inverterul permite selectarea de parametri diferiți de cei setați în fabrică. **Pentru marea majoritate a sistemelor, valorile parametrilor GP și GI setate din fabrică sunt cele optime.** Însă, atunci când apar probleme de reglare, se poate interveni asupra acestor setări.

6.6.5 GI: Coeficient de câștig integral

În prezența de căderi de presiune la creșterea bruscă a debitului sau de un răspuns lent al sistemului creșteți valoarea GI. În schimb, la apariția de oscilații de presiune în jurul valorii de setpoint, reduceți valoarea GI.



Un exemplu tipic de sistem în care este necesară diminuarea valorii GI este acela în care inverterul este la distanță față de electropompă. Aceasta din cauza existenței unei elasticități hidraulice care influențează controlul PI și deci reglarea presiunii.

IMPORTANT: Pentru a obține reglari de presiune satisfăcătoare, în general, trebuie să se intervină atât asupra valorii GP, cât și asupra valorii GI.

6.6.6 FS: Frecvența maximă de rotație

Setează frecvența maximă de rotație a pompei.

Impune o limită maximă a numărului de rotații care poate fi setată între FN și FN - 20%.

FS permite în orice condiție de reglare ca electropompa să nu fie niciodată pilotată la o frecvență mai mare decât cea setată.

FS poate fi redimensionată automat ca urmare a modificării FN, atunci când relația mai sus indicată nu se verifică (de ex. dacă valoarea FS rezultă a fi mai mică decât FN - 20%, FS va fi redimensionată la FN - 20%).

6.6.7 FL: Frecvența minimă de rotație

Prin FL se setează frecvența minimă de rotație a pompei. Cea mai mică valoare validă este 0 [Hz], iar valoarea maximă este de 80% din FN; de exemplu, dacă FN = 50 [Hz], FL poate fi reglat între 0 și 40[Hz]. FL poate fi redimensionat automat ca urmare a modificării FN, când relația de mai sus nu se verifică (de ex. dacă valoarea FL rezultă a fi mai mare decât 80% din FN setată, FL va fi redimensionată la 80% din FN).



Setați o frecvență minimă în conformitate cu cerințele producătorului pompei.



Inverterul nu va pilota pompa la o frecvență mai mică de FL, aceasta însemnând că dacă pompa la frecvența FL generează o presiune superioară SetPoint-ului se va crea o suprapresiune în sistem.

6.6.8 Setarea numărului de invertoare și a rezervelor

6.6.8.1 NA: Invertoare active

Setează numărul maxim de invertoare care participă la pompare.

Poate avea valori cuprinse între 1 și numărul invertoarelor existente (max 8). Valoarea de default pentru NA este N, adică numărul invertoarelor prezente în sistem; aceasta înseamnă că dacă se introduc sau se scot invertoare în sistem, NA ia întotdeauna valori egale cu numărul invertoarelor prezente, număr ce se determină în mod automat. Setând o valoare diferită de N, se fixează la numărul setat numărul maxim de invertoare care pot participa la pompare.

Acest parametru este util în cazurile în care există un număr limitat de pompe care pot fi ținute în funcțiune sau se dorește ținerea lor în funcțiune și în cazul în care se dorește păstrarea unuia sau mai multor invertoare ca rezervă (vezi IC: Configurarea rezervelor par 6.6.8.3 și exemplele de urmat).

În această pagină a meniului se pot vedea (fără a le putea modifica) și cei doi parametri de sistem referitori la acestea, adică N, numărul de invertoare existente citit în mod automat de sistem, și NC, numărul maxim de invertoare simultane.

6.6.8.2 NC: Invertoare simultane

Setează numărul maxim de invertoare care pot funcționa simultan.

Poate avea valori cuprinse între 1 și NA. Ca default NC ia implicit valoarea NA, aceasta înseamnă că atunci când NA crește, NC ia din nou valoarea NA. Setând o valoare diferită de cea a NA, se delimitează de valoarea NA și se fixează la numărul setat, numărul maxim de invertoare simultane. Acest parametru este util în cazurile în care există un număr limitat de pompe care pot fi ținute în funcțiune sau se dorește ținerea lor în funcțiune (vezi IC: Configurarea rezervelor par 6.6.8.3 și exemplele de urmat).

În această pagină a meniului se pot vedea (fără a le putea modifica) și cei doi parametri de sistem referitori la acestea, adică N, numărul de invertoare existente citit în mod automat de sistem, și NA, numărul de invertoare active.

6.6.8.3 IC: Configurarea rezervelor

Configurează invertorul ca și automat sau rezervă. Dacă este setat pe auto (default) invertorul participă normal la pompare, dacă este configurat ca și rezervă îi este asociată o prioritate minimă de pornire, adică invertorul care este setat astfel va porni întotdeauna ultimul. Dacă se setează numărul de invertoare active mai mic de unu față de numărul de invertoare existente și se setează un element ca și rezervă, efectul realizat este că, dacă nu există probleme, invertorul de rezervă nu participă la pomparea regulată, dar în schimb în cazul în care unul din invertoare se defectează (din cauza lipsei de alimentare sau a activării unei protecții, etc.) invertorul de rezervă pornește și îl înlocuiește.

Statusul de setare ca rezervă este vizibil în două moduri: în pagina SM partea superioară a pictogramei apare colorată; în paginile AD și principală, pictograma de comunicație reprezentând adresa invertorului apare cu numărul pe un fundal colorat. Invertoarele configurate ca rezervă în cadrul sistemului de pompare pot și mai multe decât unul.

Invertoarele configurate ca rezervă chiar dacă nu participă în mod normal la pompare, sunt, în orice caz, păstrate funcționale de către algoritmul anti-stagnare. Algoritmul anti-stagnare prevede ca la fiecare 23 de ore să se schimbe prioritatea de pornire astfel încât invertorul să funcționeze în mod continuu până când acumulează un minut de pompare cu debit. Acest algoritm are ca scop să prevină degradarea apei în interiorul rotorului și să mențină funcționale toate piesele în mișcare; este util pentru toate invertoarele și mai ales pentru invertoarele configurate ca și rezervă, care în condiții normale de lucru nu funcționează.

6.6.8.3.1 Exemple de configurații pentru sistemele multi invertor

Exemplu 1:

Un grup de pompare compus din 2 invertoare (N=2 determinat automat) din care 1 setat ca și activ (NA=1), unul simultan (NC=1 sau NC=NA cand NA=1) și unul ca și rezervă (IC=rezervă pe unul din cele două invertoare).

Efectul care se obține este următorul: invertorul care nu a fost configurat ca rezervă va porni și va funcționa singur (chiar dacă nu reușește să susțină încărcarea hidraulică și presiunea este prea mică). În cazul în care acesta se defectează va intra în funcțiune invertorul de rezervă.

Exemplu 2:

Un grup de pompare compus din 2 invertoare ($N=2$ determinat automat) în care toate invertoarele sunt active și simultane (setări din fabrică $NA=N$ și $NC=NA$) și unul ca rezervă ($IC=rezervă$ pe unul din cele două invertoare).

Efectul care se obține este următorul: pornește întotdeauna primul inverterul care nu este configurat ca rezervă, dacă presiunea obținută este prea mică pornește și cel de-al doilea inverter configurat ca și rezervă. În acest mod se încearcă menajarea în utilizare a unui inverter în special (cel configurat ca și rezervă), dar acesta poate veni în ajutorul sistemului la necesitate, când există o încărcare hidraulică mai mare.

Exemplu 3:

Un grup de pompare compus din 6 invertoare ($N=6$ determinat automat) din care 4 setate ca active ($NA=4$), 3 ca simultane ($NC=3$) și 2 ca rezervă ($IC=rezervă$ pe 2 invertoare).

Efectul care se obține este următorul: cel mult 3 invertoare vor porni simultan. Cele 3 invertoare ce pot funcționa simultan vor fi alese dintre 4 invertoare astfel încât să se respecte timpul maxim de funcționare al fiecăruia ET. În cazul în care unul dintre invertoarele active s-a defectat nu va intra în funcțiune nicio rezervă deoarece mai mult de trei invertoare simultan ($NC=3$) nu pot porni, și ele există. Prima rezervă se pornește de îndată ce un alt inverter din cele trei rămase se defectează (intră în fault), a doua rezervă intră în funcțiune când altul din cele trei rămase (inclusiv rezerva) se defectează (intră în fault).

6.6.9 ET: Timp de schimb

Setează timpul maxim de funcționare neîntreruptă a unui inverter din cadrul unui grup. Are sens doar în grupe de pompare cu invertoare întreconectate între ele (link). Timpul poate fi setat între 10 s și 9 ore, sau la 0; setarea de fabrică este de 2 or.

Când timpul ET al unui inverter a expirat se redistribuie ordinea de pornire a sistemului astfel încât inverterul cu timpul expirat să aibă cea mai mică prioritate la repornire. Aceasta strategie are ca scop să reducă utilizarea invertoarelor care au funcționat deja și să echilibreze timpul de funcționare între diversele echipamente care compun grupul. Dacă, cu toate că inverterul a fost pus pe ultimul loc ca și ordine de pornire, încărcarea hidraulică necesită intervenția inverterului în discuție, acesta va porni pentru a garanta presiunea necesară instalației.

Prioritatea de pornire este reatribuită în două condiții în baza timpului ET:

- 1) **Schimb în timpul pomparei:** când pompa rămâne pornită non-stop până la depășirea timpului maxim absolut de pompare.
- 2) **Schimb în standby:** când pompa e în standby dar s-a depășit 50% din timpul ET.

În cazul în care se setează ET egal cu 0, schimbarea are loc la standby. De fiecare dată când o pompă de grup se oprește la următoarea pornire va funcționa o pompă diferită.



Dacă parametrul ET (timpul maxim de funcționare), este setat la 0, schimbul are loc la fiecare repornire, indiferent de timpul de lucru efectiv al pompei.

6.6.10 CF: Portantă

Setează frecvența portantă a modulației inverterului. Valoarea presetată în fabrică este o valoare validă în majoritatea cazurilor și deci vă recomandăm să nu o modificați decât dacă este neaparat necesar și sunteți conștienți de modificările efectuate.

6.6.11 AC: Accelerație

Setați viteza de variație cu care inverterul variază frecvența. Influențează și la faza de pornire cât și în timpul reglării. În general este optimă valoarea presetată, dar în cazul în care există probleme de pornire sau erori HP aceasta poate fi redusă. De fiecare dată cât se schimbă acest parametru este bine să verificați ca sistemul să aibă în continuare o reglare bună. În cazul unor probleme de oscilație micșorați parametrii GI și GP vezi paragrafele 6.6.4 și 6.6.5. Reducerea AC duce la încetinirea inverterului.

6.6.12 AE: Abilitarea funcției de antiblocaj

Această funcție este utilă pentru a evita blocajele mecanice în cazul unui repaus îndelungat; acționează punând periodic pompa în funcțiune.

Când această funcție este activată, pompa efectuează la fiecare 23 de ore un ciclu de antiblocare, cu durata de 1 minut.

6.6.13 Setup-ul intrărilor digitale auxiliare IN1, IN2, IN3, IN4

În acest paragraf sunt ilustrate funcționalitățile și posibilele configurații ale intrărilor prin intermediul parametrilor I1, I2, I3, I4.

Pentru conectările electrice vezi par. 2.2.4.2.

Intrările sunt toate egale și pot fi asociate tuturor funcționalităților. Prin intermediul parametrului IN1..IN4 se asociază funcția dorită intrării „i”.

Fiecare funcțiune asociată intrărilor este explicată mai pe larg în continuarea acestui paragraf. Tabelul 22 rezumă funcționalitățile diferitelor configurații.

Setările din fabrică sunt ilustrate în Tabelul 21.

Setările din fabrică ale intrărilor digitale IN1, IN2, IN3, IN4	
Intrare	Valoare
1	1 (plutitor NO)
2	3 (P aux NO)
3	5 (abilitare NO)
4	10 (presiune joasă NO)

Tabel 21: Configurațiile din fabrică ale intrărilor

Tabel recapitulativ a posibilelor configurații ale intrărilor digitale IN1, IN2, IN3, IN4 și a funcționării lor		
Valoare	Funcție asociată intrării generice i	Vizualizarea funcției active asociată intrării
0	Funcții intrare dezactivate	
1	Lipsa apei la plutitorul extern (NO)	F1
2	Lipsa apei la plutitorul extern (NC)	F1
3	Setpoint auxiliar Pi (NO) corespunzător intrării utilizate	F2
4	Setpoint auxiliar Pi (NC) corespunzător intrării utilizate	F2
5	Abilitare generală a inverterului la un semnal extern (NO)	F3
6	Abilitare generală a inverterului la un semnal extern (NC)	F3
7	Abilitare generală a inverterului la un semnal extern (NO) + Resetul blocajelor recuperabile	F3
8	Abilitare generală a inverterului la un semnal extern (NC) + Resetul blocajelor recuperabile	F3
9	Resetul blocurilor recuperabile NO	
10	Intrare semnal de presiune scăzută NO, resetare automată și manuală	F4
11	Intrare semnal de presiune scăzută NC, resetare automată și manuală	F4
12	Intrare presiune joasă NO doar resetare manuală	F4
13	Intrare presiune joasă NC doar resetare manuală	F4

Tabel 22: Configurarea intrărilor

6.6.13.1 Dezactivarea funcțiilor asociate intrărilor

Setând 0 ca valoare de configurare a unei intrări, fiecare funcție asociată intrării va fi dezactivată indiferent de existența sau nu a unui semnal pe conectoarele respectivei intrări.

6.6.13.2 Setarea funcției de plutitor extern

Plutitorul extern poate fi conectat la oricare intrare, pentru conexiuni electrice vă rugăm consultați paragraful 2.2.4.2. Funcțiunea plutitor se obține setând parametrul INx corespunzător intrării unde este conectat plutitorul, la una din valorile din Tabelul 23.

Activarea funcției de plutitor extern generează blocarea sistemului. Funcția este concepută pentru a lega intrarea la un semnal provenind de la un plutitor care semnalează lipsa de apă.

Când este activă această funcție se afișează simbolul F1 în rândul STARE a paginii principale.

Până când sistemul să se blocheze și să semnaleze eroarea F1, intrarea trebuie să fie activă pentru cel puțin 1 sec.

Când sunteți în condiția de eroare F1, intrarea trebuie să fie dezactivată pentru cel puțin 30 sec înainte ca sistemul să se deblocheze. Comportamentul funcției de plutitor extern este ilustrat în Tabelul 23.

Când sunt configurate simultan mai multe funcții de plutitor extern pe intrări diferite, sistemul va semnaliza F1 când cel puțin una dintre funcții va fi activată și va opri alarma când nici una nu este activă.

Comportamentul funcțiunii plutitor extern în funcție de INx și de intrare				
Valoarea Parametrului INx	Configurarea intrării	Statusul intrării	Funcționare	Vizualizare pe display
1	Activă cu semnal înalt pe intrarea (NO)	Absent	Normală	Niciuna
		Prezent	Blocarea sistemului din lipsa apei la plutitorul extern	F1
2	Activă cu semnal jos pe intrarea (NC)	Absent	Blocarea sistemului din lipsa apei la plutitorul extern	F1
		Prezent	Normală	Niciuna

Tabel 23: Funcția de plutitor extern

6.6.13.3 Setarea funcției de intrare presiune auxiliară



Setpoint-urile auxiliare sunt dezactivate dacă nu se utilizează senzorul de flux (FI=0) și se utilizează FZ conform modalității la frecvență minimă (FZ ≠ 0).

Semnalul care abilitază un setpoint auxiliar poate fi furnizat de oricare dintre cele 4 intrări (pentru conexiunile electrice vezi paragraful 2.2.4.2). Funcțiunea de setpoint auxiliară se obține setând parametrul INx, corespunzător intrării unde s-a realizat conectarea la una din valorile din Tabelul 24.

Funcția presiune auxiliară modifică setpointul sistemului de la presiunea SP (vezi par. 6.3) la presiunea Pi unde i reprezintă intrarea utilizată. Pentru conexiunile electrice vezi paragraful 2.2.4.2) unde i reprezintă intrarea utilizată. În acest mod în afara de SP sunt disponibile și alte patru presiuni P1, P2, P3, P4.

Atunci când această funcție este activă se afișează simbolul Pi în rândul de STARE al paginii principale.

Până când sistemul să funcționeze cu setpointul auxiliar, intrarea trebuie să fie activă pentru cel puțin 1 sec.

Când utilizați un setpoint auxiliar, pentru a vă reîntoarce la setpointul SP, intrarea trebuie să fie inactivă pentru cel puțin 1 sec. Comportamentul funcției este ilustrat în Tabelul 24 .

Când au fost configurate simultan mai multe funcții de presiune auxiliară pe intrări diferite, sistemul semnalează Pi când cel puțin o funcție se activează. Pentru activări simultane, presiunea obținută va fi cea mai mică dintre cele cu intrare activă. Alarma este oprită când nicio intrare nu este activă.

Comportamentul funcționării presiune auxiliară în funcție de INx și de intrare				
Valoarea Parametrului INx	Configurarea intrării	Statusul intrării	Funcționare	Visualizare pe display
3	Activă cu semnal înalt pe intrarea (NO)	Absent	Setpoint-ul auxiliar al „i”-lea dezactivat	Niciuna
		Prezent	Setpoint-ul auxiliar al „i”-lea activ	Px
4	Activă cu semnal jos pe intrarea (NC)	Absent	Setpoint-ul auxiliar al „i”-lea activ	Px
		Prezent	Setpoint-ul auxiliar al „i”-lea dezactivat	Niciuna

Tabel 24: Setpoint auxiliar

6.6.13.4 Setarea activării sistemului și a refacerii fault

Semnalul care abilitază sistemul poate fi furnizat de orice intrare (pentru conexiuni electrice vezi paragraful 2.2.4.2) Funcțiunea abilitarea sistemului se obține setând parametrul INx corespunzător intrării unde a fost conectat semnalul de abilitare la una din valorile din Tabelul 24 .

Când această funcție este activă se dezactivează complet sistemul și se afișează simbolul F3 în rândul STARE a paginii principale.

Când sunt configurate simultan mai multe funcții de dezactivare sistem pe intrări diferite, sistemul va semnala F3 când cel puțin una dintre funcții va fi activată și va opri alarma când nici una nu este activă.

Până când sistemul să activeze efectiv funcția disable, intrarea trebuie să fie activă pentru cel puțin 1 sec.

Când sistemul e în disable până când funcția să fie dezactivată (reactivarea sistemului), intrarea trebuie să fie dezactivată pentru cel puțin 1sec. Comportamentul funcției este ilustrat în Tabelul 25.

Când sunt configurate simultan mai multe funcții disable pe intrări diferite, sistemul va semnala F3 când cel puțin una dintre funcții va fi activată. Alarma se va opri când nici o intrare nu este activă.

Comportamentul funcționării abilitarea sistemului și refacerea fault în funcție de INx și de intrare				
Valoarea Parametrului INx	Configurarea intrării	Statusul intrării	Funcționare	Vizualizare pe display
5	Activă cu semnal înalt pe intrarea (NO)	Absent	Invertor Abilitat	Niciuna
		Prezent	Invertor Dezabilitat	F3
6	Activă cu semnal jos pe intrarea (NC)	Absent	Invertor Dezabilitat	F3
		Prezent	Invertor Abilitat	Niciuna
7	Activă cu semnal înalt pe intrarea (NO)	Absent	Invertor Abilitat	Niciuna
		Prezent	Invertor dezabilitat + reset blocaje	F3
8	Activă cu semnal jos pe intrarea (NC)	Absent	Invertor dezabilitat + reset blocaje	F3
		Prezent	Invertor Abilitat	
9	Activă cu semnal înalt pe intrarea (NO)	Absent	Invertor Abilitat	Niciuna
		Prezent	Reset Blocaje	Niciuna

Tabel 25: Abilitarea sistemului și refacerea fault-urilor

6.6.13.5 Setatea determinării semnalului de presiune redusă (KIWA)

Presostatul de minim care detectează presiunea scăzută poate fi conectat la oricare intrare (pentru conexiunile electrice vezi paragraful 2.2.4.2) Funcțiunea de detecție a presiunii scăzute se obține setând parametrul INx, corespunzător intrării unde a fost conectat semnalul de abilitare la una din valorile din Tabelul 26.

Activarea funcției de determinare a presiunii reduse va genera blocarea sistemului după timpul T1 (vezi T1: Timpul de oprire după semnalul de presiune redusă par 6.6.2). Funcția este concepută pentru a lega intrarea la un semnal provenind de la un presostat care semnaleză o presiune prea mică pe aspirația pompei. Când este activă această funcție se afișează simbolul F4 în rândul STARE a paginii principale.

Când sunteți în condiția de eroare F4, intrarea trebuie să fie dezactivată pentru cel puțin 2 sec înainte ca sistemul să se deblocheze. Comportamentul funcției este ilustrat în Tabelul 26.

Când sunt configurate simultan mai multe funcții de determinare a presiunii reduse pe intrări diferite, sistemul va semnala F4 când cel puțin una dintre funcții va fi activată și va opri alarma când nici una nu este activă.

Comportamentul funcționării abilitarea sistemului și refacerea fault în funcție de INx și de intrare				
Valoarea Parametrului INx	Configurarea intrării	Statusul Intrării	Funcționare	Vizualizare pe display
10	Activă cu semnal înalt pe intrarea (NO)	Absent	Normală	Niciuna
		Prezent	Blocarea sistemului datorită presiunii scăzute la aspirație, Resetare automată + manuală	F4
11	Activă cu semnal jos pe intrarea (NC)	Absent	Blocarea sistemului datorită presiunii scăzute la aspirație, Resetare automată + manuală	F4
		Prezent	Normală	Niciuna
12	Activă cu semnal înalt pe intrarea (NO)	Absent	Normală	Niciuna
		Prezent	Blocarea sistemului datorită presiunii scăzute la aspirație, Resetare manuală	F4
13	Activă cu semnal jos pe intrarea (NC)	Absent	Blocarea sistemului datorită presiunii scăzute la aspirație, Resetare manuală	F4
		Prezent	Normală	Niciuna

Tabel 26: Determinarea semnalului de presiune redusă (KIWA)

6.6.14 Setup-ul ieșirilor OUT1, OUT2

În acest paragraf sunt ilustrate funcționalitățile și posibilele configurații ale ieșirilor OUT1 și OUT2 prin intermediul parametrilor O1 și O2.

Pentru conectările electrice vezi paragraful 2.2.4.

Setările din fabrică sunt ilustrate în Tabelul 27.

Setările din fabrică ale ieșirilor	
Ieșire	Valoare
OUT 1	2 (fault NO se închide)
OUT 2	2 (Pompa în mers NO se închide)

Tabel 27: Setările din fabrică ale ieșirilor

6.6.14.1 O1: Setarea funcției de ieșire 1

Ieșirea 1 comunică o alarmă activă (indică faptul că a avut loc un blocaj al sistemului). Ieșirea permite utilizarea unui contact curat atât normal închis cât și normal deschis.
Parametrului O1 ii sunt asociate valorile și funcționalitățile din Tabelul 28.

6.6.14.2 O2: Setarea funcției de ieșire 2

Ieșirea 2 comunică starea de mers a electropompei (pompă pornită/oprită). Ieșirea permite utilizarea unui contact curat atât normal închis cât și normal deschis
Parametrului O2 ii sunt asociate valorile și funcționalitățile din Tabelul 28.

Setările din fabrică asociate ieșirilor				
Configurația ieșirii	OUT1		OUT2	
	Condiție de activare	Starea contactului de ieșire	Condiție de activare	Starea contactului de ieșire
0	Nici o funcție asociată	Contact NO întotdeauna deschis, NC întotdeauna închis	Nici o funcție asociată	Contact NO întotdeauna deschis, NC întotdeauna închis
1	Nici o funcție asociată	Contact NO întotdeauna închis, NC întotdeauna deschis	Nici o funcție asociată	Contact NO întotdeauna închis, NC întotdeauna deschis
2	Existența de erori care duc la blocaj	In caz de erori blocoare contactul NO se închide și contactul NC se deschide	Activare ieșirii în caz de erori ce duc la blocaj	Când electropompa este în mers, contactul NO se închide și contactul NC se deschide
3	Existența de erori care duc la blocaj	In caz de erori blocoare contactul NO se deschide și contactul NC se închide	Activare ieșirii în caz de erori ce duc la blocaj	Când electropompa este în mers, contactul NO se deschide și contactul NC se închide

Tabel 28: Setarea ieșirilor

6.6.15 RF: Reset istoric de fault și warning

Ținând apăsat simultan pentru cel puțin 2 secunde tastele + și – se șterge cronologia fault și warning (defecțiunilor și avertizărilor). Sub simbolul SF este indicat numărul de fault existente în istoric (max 64). Istoricul poate fi vizualizat din meniul MONITOR la pagina FF.

6.6.16 PW: Setarea password

Invertorul are un sistem de protecție prin pasword. Dacă se setează o parolă parametrului invertorului vor fi accesibili și vizibili, dar nu vor putea fi modificați.

Când paswordul (PW) este "0" toți parametrii sunt deblocați și se pot modifica.

Când se utilizează o password (valoarea PW este diferită de 0) toate modificările sunt blocate și în pagina PW se vizualizează "XXXX".

Dacă se setează un password, se permite navigarea prin toate paginile, dar la orice tentativă de modificare a unui parametru apare un pop-up unde se solicită introducerea parolei. Pop-up-ul permite ieșirea din el sau introducerea password-ului și intrarea.

Când se introduce parola corectă parametrului se deblochează și pot fi modificați pentru 10'.

ROMÂNĂ

Dacă se dorește anularea timer-ului password-ului trebuie doar să se acceseze pagina PW și să se apese simultan + și – pentru 2".

Când se introduce un password corect se vizualizează un lacăt care se deschide în timp ce dacă se introduce un password greșit apare un lacăt care luminează intermitent.

Dacă se introduce un password eronat pentru mai mult de 10 ori apare același lacăt de la password eronata cu culoarea inversată și nu se accepta nici un password până când nu se oprește și se repornește aparatul. După resetarea valorilor de fabrică passwordul este resetat la "0".

Fiecare schimbare a password-ului devine activă la apăsarea tastelor Mode sau Set și orice modificare succesivă a vreunui parametru implică o nouă introducere a noii parole (ex. instalatorul execută toate setările cu valoarea PW-ului default = 0 și ultimul lucru înainte de plecare setează PW și este sigur că, fără a întreprinde nici o altă acțiune, aparatul este protejat).

În cazul în care pierdeți parola există 2 posibilități pentru a modifica parametrii inverterului:

- Să vă notați valorile tuturor parametrilor și să resetați inverterul la valorile din fabrică, vezi paragraful 7.3. Operațiunile de resetare șterge toți parametri inverterului inclusiv password-ul..
- Să vă notați numărul prezent în pagina password-ului și să trimiteți un email cu acest număr centrului dvs de asistență, care în timp de câteva zile vă va transmite password-ul pentru deblocarea inverterului.

6.6.16.1 Password sistemi multi inverter

Parametrul PW face parte din parametrii sensibili, astfel încât pentru ca inverterul să funcționeze este necesar ca PW să fie aceeași pentru toate invertoarele. Dacă este deja o linie cu PW aliniat și la aceasta se adaugă un inverter cu PW=0, se solicită alinierea parametrilor. În aceste condiții inverterul cu PW=0 poate recepționa configurația inclusiv Password-ul, dar nu poate propaga propria configurație.

În cazul unor parametri sensibili nealiniați, pentru a ajuta utilizatorul să înțeleagă dacă o configurație este propagabilă, în pagina de aliniere parametri, se vizualizează key cu valoarea relativă.

Key reprezintă o codificare a password-ului. În baza corespondenței key-ilor se poate înțelege dacă invertoarele unei linii pot fi alinate.

Key egală cu - -

- inverterul poate recepționa configurarea de la toți
- poate propaga propria configurare la invertoare cu key egală cu - -
- nu poate propaga propria configurare la invertoare cu key diferită de - -

Key mai mare sau egală cu 0

- inverterul poate recepționa configurarea doar de la invertoarele care au aceeași Key
- poate propaga propria configurare la invertoare cu aceeași key sau cu key = - -
- nu poate propaga propria configurare la invertoare cu key diferită.

Când se introduce PW pentru deblocarea unui inverter din grup, se deblochează toate invertoarele.

Când se modifică PW la un inverter din grup, toate invertoarele recepționează modificarea.

Când se activează protecția cu PW la un inverter din grup (+ și – în pagina PW când PW≠0), pe toate invertoarele se activează protecția (pentru a efectua orice modificare se solicită reintroducerea PW).

7 SISTEME DE PROTECȚIE

Invertorul este echipat cu sisteme de protecție pentru a proteja pompa, motorul, liniile electrice și însuși invertorul. În cazul în care intervine una sau mai multe protecții, aceasta este imediat semnalată pe ecran având cea mai mare prioritate. În funcție de tipul de eroare, pompa electrică se poate opri, dar la restabilirea condițiilor normale, starea de eroare se poate în mod automat anula sau dispărea după un anumit timp după o resetare automată.

În cazurile de blocare pe motiv ca lipsește apă (BL), de blocare pentru supraîncărcare în pompa electrică (OC), de blocare pentru supraîncărcare în ieșirile finale (OF), de blocare pentru scurt circuit direct între fazele terminalului de ieșire (SC), puteți încerca manual să ieșiți din condițiile de eroare prin apăsarea și eliberarea simultană a tastelor + și -. Dacă eroarea persistă, trebuie să faceți în așa fel încât să eliminați cauza care determină anomalia.

Alarmă în istoricul erorilor	
Afișaj display	Descriere
PD	Închidere neregulamentară
FA	Probleme la sistemul de răcire

Tabel 29: Alarmer

Condiții de blocare	
Afișaj display	Descriere
BL	Blocare din cauza lipsei de apă
BPx	Blocaj datorită erorii de citire a senzorului de presiune nr „i”
LP	Blocare din cauza tensiunii joase de alimentare
HP	Blocare din cauza tensiunii înalte de alimentare internă
OT	Blocare din cauza supraîncălzirii amplificatoarelor de putere
OB	Blocare din cauza supraîncălzirii circuitului imprimat
OC	Blocare din cauza supralimentării electrice a motorului din pompă
OF	Blocare din cauza supralimentării electrice în terminalele de ieșire
SC	Blocare din cauza unui scurt circuit direct între fazele terminalului de ieșire
EC	Blocare din cauza lipsei setării curentului nominal (RC)
Ei	Blocare din cauza unei erori interne i
Vi	Blocare pentru tensiune internă i în afara limitelor tolerate

Tabel 30: Indicații privind blocajele

7.1 Descrierea blocajelor

7.1.1 “BL” Blocare din cauza lipsei de apă

În condiții de debite inferioare sub valoarea minimă cu presiune minimă inferioară celei de reglare setate, se indică o lipsă de apă și sistemul oprește pompa. Timpul de stand by în lipsa de presiune și debit este stabilit de către parametrul TB în meniul ASISTENȚĂ TEHNICĂ.

Dacă setați, din greșeală, un setpoint de presiune de referință superior presiunii pe care pompa o poate livra la închidere, sistemul raportează "blocare din cauza lipsei de apă" (BL), deși în fapt nu este vorba de lipsa de apă. Atunci trebuie micșorată presiunea de reglare la o valoare rezonabilă care, de obicei, nu depășește 2/3 din prevalența pompei electrice instalate).

Parametri SO: Factorul de mers în gol 6.5.14 și MP: Presiunea minimă de oprire din cauza lipsei de apă 6.5.15 permit setarea intervalelor de intervenție a protecției împotriva mersului în gol.



Dacă parametri: SP, RC, SO și MP nu au fost setați corect protecția pentru lipsa de apă poate să nu funcționeze corect.

7.1.2 **"BPx" Blocare din cauza defectării senzorului de presiune**

Dacă inverterul detectează o anomalie la senzorul de presiune pompa este oprită și apare eroarea "BPx". Această stare începe de îndată ce se detectează problema și se termină în mod automat la restabilirea condițiilor adecvate.

BP1 indică o eroare la senzorul conectat la press1, BP2 indică o eroare la senzorul conectat la press2, BP3 indică o eroare la senzorul conectat la clema J5

7.1.3 **"LP" Blocare din cauza tensiunii joase de alimentare**

Se activează când tensiunea de linie la clema de alimentare scade sub tensiunea minimă permisă 295VAC. Resetarea are loc doar în mod automat când tensiunea la clemă depășește 348VAC și se reintră în normă.

7.1.4 **"HP" Blocare din cauza tensiunii înalte de alimentare internă**

Se activează când tensiunea de alimentare internă atinge valori nespecificate. Resetarea are loc doar în mod automat atunci când tensiune reintră în valori normale, permise. Se poate datora unor variații ale tensiunii de alimentare sau a unei opriri prea bruscă a pompei.

7.1.5 **"SC" Blocare din cauza unui scurt circuit direct între fazele terminalului de ieșire**

Inverterul este echipat cu o protecție împotriva scurt-circuitului direct care poate să apară între fazele U, V, W al terminalului de ieșire "POMPA". Când această stare este raportată se poate încerca o resetare prin apăsarea simultană a tastelor + și + – **care însă nu are efect decât după trecerea a cel puțin 10 secunde din momentul în care scurt-circuitul a avut loc.**

7.2 **Resetarea manuală a condițiilor de eroare**

Într-o condiție de eroare, utilizatorul poate anula eroarea printr-o tentativă forțată constând în apăsarea și eliberarea ulterioară a tastelor + și -.

7.3 **Auto-restabilirea condițiilor de eroare**

Pentru unele funcționări defectuoase și în condiții de blocare, sistemul efectuează tentative de recuperare automată a setarilor electro-pompei.

Sistemul de auto-reparație privește în principal:

- "BL" Blocare din cauza lipsei de apă
- "LP" Blocare din cauza tensiunii joase de alimentare
- "HP" Blocare din cauza tensiunii interne de alimentare înaltă
- "OT" Blocare din cauza supraincalzirii amplificatoarelor de putere
- "OB" Blocare din cauza supraincalzirii circuitului imprimat
- "OC" Blocare din cauza supralimentării electrice a motorului pompei
- "OF" Blocare din cauza supralimentării electrice în terminalele de ieșire
- "BP" Blocare din cauza anomaliei la senzorul de presiune

Dacă, de exemplu, pompa se blochează ca urmare a lipsei de apă, inverterul pornește automat o procedură de test pentru a verifica dacă utilajul a rămas efectiv fără apă în mod definitiv și permanent. Dacă în timpul secvenței de operații, o tentativă de recuperare înregistrează succes (de exemplu, a revenit apa), procedura se oprește și se revine la funcționarea normală.

Tabelul 31 arată succesiunea operațiilor efectuate de inverter pentru diferite tipuri de blocaj.

Reparatii automate în condiții de eroare		
Afișaj display	Descriere	Secvențe de restabilire automata
BL	Blocare din cauza lipsei de apă	- O încercare la fiecare 10 minute pt un total de 6 tentative - O încercare in fiecare oră pt un total de 24 de tentative - O încercare la fiecare 24 ore pt un total de 30 de tentative
LP	Blocare din cauza tensiunii joase de alimentare	- Se resetează când se revine la o tensiune din specificație
HP	Blocare din cauza tensiunii înalte de alimentare interna	- Se repară atunci cand se întoarce la o tensiune specifică
OT	Blocare din cauza supraincalzirii amplificatoarelor de putere (TE > 100°C)	- Se repară atunci cand tempertura în amplificatoarele de putere scade sub 85°C
OB	Blocare din cauza supraincalzirii circuitului imprimat (BT> 120°C)	- Se repară atunci cand tempertura circuitului imprimat scade din nou sub 100°C
OC	Blocare din cauza supralimentării electrice a motorului din pompa	- O încercare la fiecare 10 minute pt un total de 6 tentative - O încercare in fiecare ora pt un total de 24 de tentative - O încercare la fiecare 24 ore pt un total de 30 de tentative
OF	Blocare din cauza supralimentării electrice in terminalele de ieșire	- O încercare la fiecare 10 minute pt un total de 6 tentative - O încercare in fiecare ora pt un total de 24 de tentative - O încercare la fiecare 24 ore pt un total de 30 de tentative

Tabel 31: Auto-restabilirea blocajelor

8 RESETAREA ȘI SETĂRILE DIN FABRICĂ

8.1 Resetarea generală a sistemului

Pentru a efectua resetarea PMW țineți apăsată 4 taste simultan timp de 2 secunde. Această operațiune nu șterge setările memorate de către utilizator.

8.2 Setările din fabrică

Invertorul este livrat din fabrică cu un set de parametri presetate care pot fi schimbați în funcție de nevoile utilizatorilor. Orice schimbare de setări este salvată automat în memorie și, dacă doriți, aveți posibilitatea să restabiliți întotdeauna condițiile prevazute din fabrică (a se vedea Restabilirea setărilor din fabrică par. 8.3).

8.3 Restabilirea setărilor din fabrică

Pentru a restabili setările din fabrică, opriți invertorul, eventual așteptați închiderea completă a ventilatoarelor și a monitorului, apăsați și țineți apăsată tasta "SET" și "+" și pentru a alimenta, eliberați cele două butoane numai atunci când apare mesajul "EE".

În acest caz, se efectuează o restabilire a setărilor din fabrică (o scriere și recitare pentru EEPROM a setărilor din fabrică stocate permanent în memoria FLASH).

După finalizarea setărilor tuturor parametrilor, invertorul revine la funcționarea normală.



După ce restaurați valorile prestabilite de fabrică, este necesară resetarea tuturor parametrilor ce caracterizează sistemul (curent, câștig, frecvența minimă, presiune de setpoint, etc.) exact ca la prima instalare.

ROMÂNĂ

Setările din fabrică					
		AD 2.2 AC AD 1.5 AC AD 1.0 AC	AD 5.5 AC AD 4.0 AC AD 3.0 AC	AD 15.0 AC AD 11.0 AC AD 7.5 AC	Notă de instalare
Identificator	Descriere	Valoare			
LA	Limbă	ITA	ITA	ITA	
SP	Presiune de setpoint [bar]	3,0	3,0	3,0	
P1	Setpoint P1 [bar]	2,0	2,0	2,0	
P2	Setpoint P2 [bar]	2,5	2,5	2,5	
P3	Setpoint P3 [bar]	3,5	3,5	3,5	
P4	Setpoint P4 [bar]	4,0	4,0	4,0	
FP	Frecvența de probă în modalitate manuală	40,0	40,0	40,0	
RC	Curentul nominal al electropompei [A]	0,0	0,0	0,0	
RT	Sens de rotație	0 (UVW)	0 (UVW)	0 (UVW)	
FN	Frecvență nominală [Hz]	50,0	50,0	50,0	
OD	Tipologie Instalație	1 (Rigid)	1 (Rigid)	1 (Rigid)	
RP	Diminuare presiune de repornire [bar]	0,5	0,5	0,5	
AD	Adresa	0 (Auto)	0 (Auto)	0 (Auto)	
PR	Senzor de presiune	1 (501 R 25 bar)	1 (501 R 25 bar)	1 (501 R 25 bar)	
MS	Sistem de măsură	0 (Internațional)	0 (Internațional)	0 (Internațional)	
FI	Senzor de debit	0 (Absent)	0 (Absent)	0 (Absent)	
FD	Diametru tub [inch]	2	2	2	
FK	K-factor [puls/l]	24,40	24,40	24,40	
FZ	Frecvență de debit zero [Hz]	0	0	0	
FT	Debit minim de închidere [l/min]	5	5	5	
SO	Factor de mers în gol	22	22	22	
MP	Prag minim de presiune [bar]	0,0	0,0	0,0	
TB	Timp blocare pentru lipsă apă [s]	10	10	10	
T1	Întârziere de închidere [s]	2	2	2	
T2	Întârziere de închidere [s]	10	10	10	
GP	Coeficient de câștig proporțional	0,6	0,6	0,6	
GI	Coeficient de câștig integral	1,2	1,2	1,2	
FS	Frecvența maximă de rotație [Hz]	50,0	50,0	50,0	
FL	Frecvența minimă de rotație [Hz]	0,0	0,0	0,0	
NA	Invertoare active	N	N	N	
NC	Invertoare simultane	NA	NA	NA	
IC	Configurare rezervă	1 (Auto)	1 (Auto)	1 (Auto)	
ET	Timp de schimb [h]	2	2	2	
CF	Portantă [kHz]	20	10	5	
AC	Accelerație	5	4	2	
AE	Funcție antiblocaj	1 (Abilitat)	1 (Abilitat)	1 (Abilitat)	
I1	Funcție I1	1 (Plutire)	1 (Plutire)	1 (Plutire)	
I2	Funcție I2	3 (P Aux)	3 (P Aux)	3 (P Aux)	
I3	Funcție I3	5 (Dezabilitat)	5 (Dezabilitat)	5 (Dezabilitat)	
I4	Funcție I4	10 (Presiune joasă)	10 (Presiune joasă)	10 (Presiune joasă)	
O1	Funcție ieșire 1	2	2	2	
O2	Funcție ieșire 2	2	2	2	
PW	Setarea Password	0	0	0	

Tabel 32: Setările din fabrică

I SPIS TREŚCI

LEGENDA	721
OSTRZEŻENIA	721
ODPOWIEDZIALNOŚĆ	721
1 INFORMACJE OGÓLNE	722
1.1 Zastosowania	722
1.2 Właściwości techniczne	723
1.2.1 Temperatura otoczenia	726
2 INSTALACJA	726
2.1 Mocowanie urządzenia	726
2.2 Podłączenia	728
2.2.1 PODŁĄCZENIA ELEKTRYCZNE	728
2.2.1.1 Podłączenie do instalacji zasilania AD 2.2 AC - 1.5 AC - 1.0 AC	728
2.2.1.2 Podłączenie do instalacji zasilania AD 15.0 AC - 11.0 AC - 7.5 AC - 5.5 AC - 4.0 AC - 3.0 AC ...	729
2.2.1.3 Podłączenia elektryczne pompy elektrycznej	730
2.2.1.4 Podłączenie elektryczne do pompy AD 2.2 AC - 1.5 AC - 1.0 AC	730
2.2.2 Podłączenia hydrauliczne	731
2.2.3 Podłączenie czujników	732
2.2.3.1 Podłączenie czujnika ciśnienia	733
2.2.3.2 Podłączenie czujnika przepływu	735
2.2.4 Podłączenia elektryczne wejść i wyjść użytkowników	736
2.2.4.1 Złącza wyjścia OUT 1 i OUT 2:	736
2.2.4.2 Złącza wejść (sprzężone optycznie)	737
3 KLAWIATURA I WYŚWIETLACZ	740
3.1 Menu	741
3.2 Dostęp do menu	741
3.2.1 Dostęp bezpośredni poprzez przyciśnięcie kombinacji przycisków.	741
3.2.2 Dostęp po nazwie z menu rozwijanego	743
3.3 Struktura stron menu	744
3.4 Blokada ustawienia parametrów hasłem	745
4 UKŁAD Z KILKOMA FALOWNIKAMI	746
4.1 Wprowadzenie do układów z kilkoma falownikami	746
4.2 Wykonanie układu z kilkoma falownikami	746
4.2.1 Przewód komunikacyjny (Link)	746
4.2.2 Czujniki	747
4.2.2.1 Czujniki przepływu	747
4.2.2.2 Układy z jednym czujnikiem ciśnienia	747
4.2.2.3 Czujniki ciśnienia	748
4.2.3 Podłączenie i ustawienie wejść sprzężonych optycznie	748
4.3 Parametry związane z pracą w układzie z kilkoma falownikami	748
4.3.1 Parametry istotne dla układów z kilkoma falownikami	748
4.3.1.1 Parametry o znaczeniu lokalnym	748
4.3.1.2 Parametry wrażliwe	749
4.3.1.3 Parametry uzgadniane fakultatywnie	750
4.4 Pierwsze uruchomienie układu z kilkoma falownikami	750
4.5 Regulacja kilku falowników	750
4.5.1 Przypisywanie kolejności uruchomienia	750
4.5.1.1 Maksymalny czas pracy	751
4.5.1.2 Osiągnięcie maksymalnego czasu nieaktywności	751
4.5.2 Rezerwy i liczba falowników, które uczestniczą w pompowaniu	751
5 URUCHAMIANIE I ZAŁĄCZANIE	752
5.1 Czynności związane z pierwszym uruchomieniem	752
5.1.1 Ustawienie prądu nominalnego	752
5.1.2 Ustawienie częstotliwości nominalnej	752
5.1.3 Ustawienie kierunku obrotów	753
5.1.4 Ustawienie wartości zadanej ciśnienia	753
5.1.5 Instalacja z czujnikiem przepływu	753
5.1.6 Instalacja bez czujnika przepływu	753
5.1.7 Ustawienie innych parametrów	754
5.2 Rozwiązywanie problemów typowych dla pierwszej instalacji	755
6 ZNACZENIE POSZCZEGÓLNYCH PARAMETRÓW	756

6.1	Menu użytkownika	756
6.1.1	FR: Widok częstotliwości obrotów	756
6.1.2	VP: Widok ciśnienia	756
6.1.3	C1: Widok prądu fazowego.....	756
6.1.4	PO: Widok pobieranej mocy	756
6.1.5	SM: Monitor systemu	756
6.1.6	VE: Wyświetlanie wersji.....	757
6.2	Menu monitora.....	757
6.2.1	VF: Wyświetlanie przepływu	757
6.2.2	TE: Wyświetlanie temperatury końcówek mocy	757
6.2.3	BT: Wyświetlanie temperatury karty elektronicznej	757
6.2.4	FF: Wyświetlanie historii awarii.....	757
6.2.5	CT: Kontrast wyświetlacza.....	757
6.2.6	LA: Język.....	758
6.2.7	HO: Godziny pracy.....	758
6.3	Menu wartości zadanej.....	758
6.3.1	SP: Ustawienie wartości zadanej ciśnienia.....	758
6.3.2	Ustawianie ciśnienia pobocznego.....	758
6.3.2.1	P1: Ustawianie ciśnienia pobocznego 1	759
6.3.2.2	P2: Ustawianie ciśnienia pobocznego 2	759
6.3.2.3	P3: Ustawianie ciśnienia pobocznego 3	759
6.3.2.4	P4: Ustawianie ciśnienia pobocznego 4	759
6.4	Menu trybu ręcznego	759
6.4.1	FP: Ustawienie częstotliwości testowej	759
6.4.2	VP: Widok ciśnienia	760
6.4.3	C1: Widok prądu fazowego.....	760
6.4.4	PO: Widok pobieranej mocy	760
6.4.5	RT: Ustawienie kierunku obrotów	760
6.4.6	VF: Wyświetlanie przepływu	760
6.5	Menu instalatora.....	760
6.5.1	RC: Ustawienie prądu nominalnego pompy	760
6.5.2	RT: Ustawienie kierunku obrotów	761
6.5.3	FN: Ustawienie częstotliwości nominalnej.....	761
6.5.4	OD: Rodzaj instalacji.....	761
6.5.5	RP: Ustawienie spadku ciśnienia wyzwalającego uruchomienie.....	761
6.5.6	AD: Konfiguracja adresu	762
6.5.7	PR: Czujnik ciśnienia	762
6.5.8	MS: System pomiaru.....	762
6.5.9	FI: Ustawienia czujnika przepływu.....	763
6.5.9.1	Praca bez czujnika przepływu	763
6.5.9.2	Praca ze specjalnym, skonfigurowanym fabrycznie czujnikiem przepływu.....	764
6.5.9.3	Praca z ogólnym czujnikiem przepływu.....	765
6.5.10	FD: Ustawienie średnicy rury	765
6.5.11	FK: Ustawienie współczynnika konwersji impulsy/litr	765
6.5.12	FZ: Ustawienie częstotliwości przepływu zerowego	766
6.5.13	FT: Ustawienie progu wyłączenia	766
6.5.14	SO: Współczynnik pracy na sucho	767
6.5.15	MP: Minimalne ciśnienie wyłączenia z powodu braku wody	767
6.6	Menu wsparcia technicznego	767
6.6.1	TB: Czas blokady z powodu braku wody.....	767
6.6.2	T1: Czas wyłączenia po sygnale niskiego ciśnienia	767
6.6.3	T2: Opóźnienie wyłączenia	768
6.6.4	GP: Współczynnik zysku proporcjonalnego.....	768
6.6.5	GI: Współczynnik zysku całkowitego	768
6.6.6	FS: Maksymalna częstotliwość obrotów	768
6.6.7	FL: Minimalna częstotliwość obrotów	768
6.6.8	Ustawienie liczby falowników i rezerw	769
6.6.8.1	NA: Aktywne falowniki	769
6.6.8.2	NC: Falowniki pracujące jednocześnie.....	769
6.6.8.3	IC: Konfiguracja rezerwy.....	769
6.6.9	ET: Czas wymiany	770

6.6.10	CF: Częstotliwość nośna	770
6.6.11	AC: Przyspieszenie	770
6.6.12	AE: Aktywacja funkcji zapobiegającej blokowaniu.....	771
6.6.13	Ustawienia pobocznych wejść cyfrowych IN1, IN2, IN3, IN4	771
6.6.13.1	Dezaktywacja funkcji przypisanych do poszczególnych wejść	772
6.6.13.2	Ustawianie funkcji pływaka zewnętrznego	772
6.6.13.3	Ustawianie funkcji wejścia ciśnienia pobocznego	772
6.6.13.4	Ustawienie uruchamiania systemu i resetowania alarmów	773
6.6.13.5	Ustawienie wykrywania niskiego ciśnienia (KIWA)	774
6.6.14	Ustawienia wyjść OUT1 i OUT2.....	774
6.6.14.1	O1: Ustawienie funkcji wyjścia 1	775
6.6.14.2	O2: Ustawienie funkcji wyjścia 2	775
6.6.15	RF: Resetowanie historii awarii i ostrzeżeń	775
6.6.16	PW: Ustawianie hasła	775
6.6.16.1	Hasło w układach z kilkoma falownikami.....	776
7	UKŁADY ZABEZPIEZAJĄCE.....	777
7.1	Opis blokad.....	777
7.1.1	"BL" Blokada z powodu braku wody	777
7.1.2	"BPx" Blokada z powodu awarii czujnika ciśnienia.....	778
7.1.3	"LP" Blokada z powodu niskiego napięcia zasilania.....	778
7.1.4	"HP" Blokada z powodu wysokiego napięcia zasilania wewnętrznego	778
7.1.5	"SC" Blokada z powodu bezpośredniego spięcia między fazami na zacisku wyjścia	778
7.2	Resetowanie ręczne stanu błędu	778
7.3	Automatyczne resetowanie stanu błędu	778
8	RESETOWANIE I USTAWIENIA FABRYCZNE	780
8.1	Reset ogólny układu	780
8.2	Ustawienia fabryczne.....	780
8.3	Przywracanie ustawień fabrycznych.....	780
SPIS TABELI		
Tabella 1:	Właściwości techniczne	725
Tabella 2:	Przekrój przewodu zasilającego instalację jednofazową.....	729
Tabella 3:	Pobierany prąd oraz wymiary wyłącznika magnetotermicznego maksymalnej mocy	731
Tabella 4:	Przekrój przewodu z 4 przewodnikami (3 fazy + uziemienie).....	731
Tabella 5:	Podłączenie czujnika 4 – 20 mA.....	734
Tabella 6:	Właściwości złączy wyjścia.....	736
Tabella 7:	Właściwości wejść	737
Tabella 8:	Podłączenie wejść	738
Tabella 9:	Funkcje przycisków.....	740
Tabella 10:	Dostęp do menu	741
Tabella 11:	Struktura menu	743
Tabella 12:	Komunikaty stanu i błędu w menu głównym.....	745
Tabella 13:	Informacje na pasku stanu.....	745
Tabella 14:	Rozwiązywanie problemów	755
Tabella 15:	Wyświetlona informacja systemowa na monitorze SM	756
Tabella 16:	Maksymalne ciśnienie regulacji	758
Tabella 17:	Ustawienia czujnika ciśnienia	762
Tabella 18:	System jednostek miary.....	762
Tabella 19:	Ustawienia czujnika przepływu	763
Tabella 20:	Średnice rur, czynnik konwersji FK, minimalny i maksymalny dopuszczalny przepływ	766
Tabella 21:	Ustawienia fabryczne wejść.....	771
Tabella 22:	Konfiguracja wejść.....	771
Tabella 23:	Funkcja pływaka zewnętrznego.....	772
Tabella 24:	Poboczna wartość zadana.....	773
Tabella 25:	Aktywacja systemu i resetowanie awarii	773
Tabella 26:	Wykrywanie sygnału niskiego ciśnienia (KIWA)	774
Tabella 27:	Ustawienia fabryczne wyjść.....	774
Tabella 28:	Konfiguracja wyjść	775
Tabella 29:	Alarmy.....	777
Tabella 30:	Informacje o blokadach.....	777
Tabella 31:	Automatyczne resetowanie blokad.....	779
Tabella 32:	Ustawienia fabryczne.....	782

SPIS RYSUNKÓW

Rys. 1: Krzywa redukcji prądu w zależności od temperatury	726
Rys. 2: Mocowanie oraz minimalna odległość na potrzeby cyrkulacji powietrza	727
Rys. 3: Zdejmowanie pokrywy na potrzeby dostępu do złączy	728
Rys. 4: Podłączenia elektryczne.....	728
Rys. 5: Podłączenie pompy AD 2.2 AC - 1.5 AC - 1.0 AC	730
Rys. 6: Instalacja hydrauliczna	732
Rys. 7: Podłączenie czujników	733
Rys. 8: Podłączenie czujnika prądowego 4 - 20mA	734
Rys. 9: Podłączenie czujnika ciśnienia 4 - 20 mA w systemie z wieloma falownikami	735
Rys. 10: Przykład podłączenia wyjść.....	736
Rys. 11: Przykład podłączenia wejść	738
Rys. 12: Widok interfejsu użytkownika	740
Rys. 13: Wybór menu z menu rozwijanego	743
Rys. 14: Schemat możliwych dostępuów do menu	744
Rys. 15: Widok jednego parametru z menu	745
Rys. 16: Podłączenie przewodu Link.....	747
Rys. 17: Ustawienie ciśnienia wyzwalającego uruchomienie.....	762

LEGENDA

W dokumencie użyto następujących symboli:



Sytuacja ogólnego zagrożenia. Nieprzestrzeżenie poniższych instrukcji może spowodować szkody na osobach lub rzeczach.



Sytuacja zagrożenia porażeniem prądem elektrycznym. Nieprzestrzeżenie poniższych instrukcji może spowodować poważne zagrożenie dla zdrowia i życia osób.



Uwagi

OSTRZEŻENIA

Przed rozpoczęciem jakichkolwiek czynności należy uważnie zapoznać się z instrukcją obsługi. Należy zachować instrukcję obsługi na przyszłość.



Wykonanie połączeń elektrycznych i hydraulicznych należy zlecić wykwalifikowanemu personelowi spełniającemu wymogi techniczne zgodnie z normami bezpieczeństwa obowiązującymi w państwie, w którym produkt jest instalowany.

Przez wykwalifikowany personel rozumie się pracowników, którzy w oparciu o przeszkolenie, doświadczenie i wykształcenie, jak również o znajomość odpowiednich norm i przepisów dotyczących zapobiegania nieszczęśliwym wypadkom oraz o znajomość zasad funkcjonowania, zostały upoważnione przez osobę odpowiedzialną za bezpieczeństwo danej instalacji do przeprowadzenia wszelkich niezbędnych czynności, a podczas ich przeprowadzania mają obowiązek rozpoznać zagrożenie i podjąć starania mające na celu uniknięcie go. (Definicja personelu technicznego IEC 364).

Obowiązkiem instalatora jest sprawdzenie, czy instalacja zasilająca jest wyposażona w sprawną instalację uziemiającą zgodnie z obowiązującymi przepisami.

Aby zwiększyć odporność na ewentualny hałas emitowany w kierunku innych urządzeń, zaleca się zastosowanie oddzielnej linii zasilania elektrycznego dla falownika.

Nieprzestrzeżenie powyższych instrukcji może spowodować zagrożenie dla osób lub rzeczy oraz spowodować wygaśnięcie gwarancji.

ODPOWIEDZIALNOŚĆ

Producent nie ponosi odpowiedzialności za usterki, jeśli produkt nie został prawidłowo zainstalowany, w przypadku jego naruszenia, modyfikacji lub zastosowania niezgodnego z jego przeznaczeniem lub w warunkach niezgodnych z informacjami zawartymi na tabliczce znamionowej.

Producent nie ponosi odpowiedzialności za ewentualne nieścisłości zawarte w niniejszej instrukcji, jeśli są one spowodowane błędami w druku bądź w transkrypcji.

Ponadto producent zastrzega sobie prawo do wprowadzenia w urządzeniu zmian, jakie będzie uważał za niezbędne lub pożyteczne, które nie wpłyną na zasadnicze właściwości urządzenia.

Odpowiedzialność producenta jest ograniczona do produktu, producent nie ponosi odpowiedzialności za koszty czy szkody spowodowane usterkami instalacji.

1 INFORMACJE OGÓLNE

Falownik do pomp trójfazowych opracowany na potrzeby podnoszenia ciśnienia w instalacjach hydraulicznych w oparciu o pomiar ciśnienia oraz, opcjonalnie, o pomiar przepływu.

Zadaniem falownika jest utrzymywanie stałego ciśnienia w obwodzie hydraulicznym poprzez zmianę liczby obrotów pompy na minutę - w oparciu o pracę czujników włącza się i włącza samodzielnie w zależności od potrzeby obwodu hydraulicznego.

Istnieje wiele trybów pracy oraz opcji dodatkowych. Z uwagi na wiele możliwych ustawień oraz dostępność możliwych do konfiguracji złączy wyjściowych i wejściowych, istnieje możliwość dostosowania pracy falownika do wymogów różnych instalacji. W rozdziale 6 pt. ZNACZENIE POSZCZEGÓLNYCH PARAMETRÓW zostały przedstawione wszystkie możliwe do ustawienia wartości: ciśnienie, uruchamianie zabezpieczeń, częstotliwość obrotów itd.

W dalszej części niniejszej instrukcji forma skrócona "falownik" jest używana wtedy, kiedy mowa jest o właściwościach wspólnych.

1.1 Zastosowania

Urządzenie można stosować w następujących miejscach:

- mieszkania
- bloki mieszkalne
- kempingi
- baseny
- gospodarstwa rolne
- zasilanie wodą ze studni
- systemy irygacji do szklarni, ogrodów oraz na potrzeby związane z rolnictwem
- wykorzystanie deszczówki
- instalacje przemysłowe

1.2 Właściwości techniczne

Tabela nr 1 przedstawia właściwości techniczne produktów wchodzących w skład linii, których dotyczy instrukcja

Właściwości techniczne				
		AD 2.2 AC	AD 1.5 AC	AD 1.0 AC
Zasilanie falownika	Napięcie [VAC] (Tol. +10/-20%)	220-240	220-240	220-240
	Fazy	1	1	1
	Częstotliwość [Hz]	50/60	50/60	50/60
	Prąd [A]	25,0	18,7	12,0
Wyjście falownika	Napięcie [VAC]	0 - V zasil.	0 - V zasil.	0 - V zasil.
	Fazy	3	3	3
	Częstotliwość [Hz]	0-200	0-200	0-200
	Maksymalny prąd [A rms]	11,0	9,0	6,5
	Minimalny prąd pompy [A rms]	1	1	1
	Maksymalny pobór mocy [kW]	3,3	2,3	1,4
	Energia mechaniczna P2	3 CV / 2,2 kW	2 CV / 1,5 kW	1,3 CV / 1 kW
Właściwości mechaniczne	Waga jednostki [kg] (bez opakowania)	6,3		
	Maksymalne wymiary [mm] (LxHxP)	173x280x180		
Instalacja	Pozycja	Dowolna		
	Stopień izolacji IP	20		
	Maksymalna temperatura otoczenia [°C]	50		
	Maksymalny przekrój przewodnika dla zacisków wejściowych i wyjściowych [mm ²]	4		
	Minimalna średnica przewodu dla zacisków wejściowych i wyjściowych [mm]	6		
	Maksymalna średnica przewodu dla zacisków wejściowych i wyjściowych [mm]	12		
Właściwości hydrauliczne - regulacja i praca pompy	Zakres regulacji ciśnienia [bar]	1 – 95% pełnej skali czujników ciśnienia		
	Opcje	Czujnik przepływu		
Czujniki	Typ czujnika ciśnienia	Ratiometryczny (0-5V) / 4:20 mA		
	Pełna skala czujników ciśnienia [bar]	16 / 25 / 40		
	Typ akceptowanego czujnika przepływu	Impulsowy 5 [Vpp]		
Funkcje i zabezpieczenia	Łączność	<ul style="list-style-type: none"> • Interfejs seryjny • Podłączenie kilku falowników 		
	Zabezpieczenia	<ul style="list-style-type: none"> • Przed pracą na sucho • Amperometryczne na fazach wyjściowych • Przegrzanie wewnętrznego układu elektrycznego • Anormalne napięcie zasilania • Spięcie między fazami wyjściowymi • Usterka czujnika ciśnienia 		

Właściwości techniczne				
		AD 5.5 AC	AD 4.0 AC	AD 3.0 AC
Zasilanie falownika	Napięcie [VAC] (Tol. +10/-20%)	380-480	380-480	380-480
	Fazy	3	3	3
	Częstotliwość [Hz]	50/60	50/60	50/60
	Prąd (380V- 480V) [A]	20,5-16,5	16-12,0	12,5-10,0
Wyjście falownika	Napięcie [VAC]	0 - V zasil.	0 - V zasil.	0 - V zasil.
	Fazy	3	3	3
	Częstotliwość [Hz]	0-200	0-200	0-200
	Maksymalny prąd [A rms]	15,0	11,0	9,0
	Minimalny prąd [A rms]	2	2	2
	Maksymalny pobór mocy [kW]	8,2	6,0	4,5
	Energia mechaniczna P2	7,5 CV / 5,5 kW	5,5 CV / 4 kW	4 CV / 3 kW
Właściwości mechaniczne	Waga jednostki [kg] (bez opakowania)	11,0		
	Maksymalne wymiary [mm] (LxHxP)	251x370x180		
Instalacja	Pozycja	Dowolna		
	Stopień izolacji IP	20		
	Maksymalna temperatura otoczenia [°C]	50		
	Maksymalny przekrój przewodu dla zacisków wejściowych i wyjściowych [mm ²]	4		
	Minimalna średnica przewodu dla zacisków wejściowych i wyjściowych [mm]	11		
	Maksymalna średnica przewodu dla zacisków wejściowych i wyjściowych [mm]	17		
Właściwości hydrauliczne - regulacja i praca pompy	Zakres regulacji ciśnienia [bar]	1 – 95% pełnej skali czujników ciśnienia		
	Opcje	Czujnik przepływu		
Czujniki	Typ czujnika ciśnienia	Ratiometryczny (0-5V) / 4:20 mA		
	Pełna skala czujników ciśnienia [bar]	16 / 25 / 40		
	Typ akceptowanego czujnika przepływu	Impulsowy 5 [Vpp]		
Funkcje i zabezpieczenia	Łączność	<ul style="list-style-type: none"> • Interfejs seryjny • Podłączenie kilku falowników 		
	Zabezpieczenia	<ul style="list-style-type: none"> • Przed pracą na sucho • Amperometryczne na fazach wyjściowych • Przegrzanie wewnętrznego układu elektrycznego • Anormalne napięcie zasilania • Spięcie między fazami wyjściowymi • Usterka czujnika ciśnienia 		

Właściwości techniczne				
		AD 15.0 AD	AD 11.0 AC	AD 7.5 AC
Zasilanie falownika	Napięcie [VAC] (Tol. +10/-20%)	380-480	380-480	380-480
	Fazy	3	3	3
	Częstotliwość [Hz]	50/60	50/60	50/60
	Prąd [A]	55-44	42-33	29,5-23,5
Wyjście falownika	Napięcie [VAC]	0 - V zasil.	0 - V zasil.	0 - V zasil.
	Fazy	3	3	3
	Częstotliwość [Hz]	0-200	0-200	0-200
	Prąd [A rms]	41,0	31,0	22,0
	Minimalny prąd [A rms]	2	2	2
	Maksymalny pobór mocy [kW]	22,0	16,0	11,0
	Energia mechaniczna P2	20 CV / 15 kW	15 CV / 11 Kw	10 CV / 7,5 kW
Właściwości mechaniczne	Waga jednostki [kg] (bez opakowania)	16		
	Maksymalne wymiary [mm] (LxHxP)	265x390x228		
Instalacja	Pozycja	Dowolna		
	Stopień izolacji IP	20		
	Maksymalna temperatura otoczenia [°C]	50		
	Maksymalny przekrój przewodu dla zacisków wejściowych i wyjściowych [mm ²]	16		
	Minimalna średnica przewodu dla zacisków wejściowych i wyjściowych [mm]	18		
	Maksymalna średnica przewodu dla zacisków wejściowych i wyjściowych [mm]	25		
Właściwości hydrauliczne - regulacja i praca pompy	Zakres regulacji ciśnienia [bar]	1 – 95% pełnej skali czujników ciśnienia		
	Opcje	Czujnik przepływu		
Czujniki	Typ czujnika ciśnienia	Ratiometryczny (0-5V) / 4:20 mA		
	Pełna skala czujników ciśnienia [bar]	16 / 25 / 40		
	Typ akceptowanego czujnika przepływu	Impulsowy 5 [Vpp]		
Funkcje i zabezpieczenia	Łączność	<ul style="list-style-type: none"> • Interfejs seryjny • Podłączenie kilku falowników 		
	Zabezpieczenia	<ul style="list-style-type: none"> • Przed pracą na sucho • Amperometryczne na fazach wyjściowych • Przegrzanie wewnętrznego układu elektrycznego • Anormalne napięcie zasilania • Spięcie między fazami wyjściowymi • Usterka czujnika ciśnienia 		

Tabella 1: Właściwości techniczne

1.2.1 Temperatura otoczenia

W przypadku temperatury otoczenia przewyższającej wartości wskazane w tabeli 1 falownik może pracować, zachodzi jednak konieczność redukcji prądu pobieranego przez falownik zgodnie z Rys. 1.

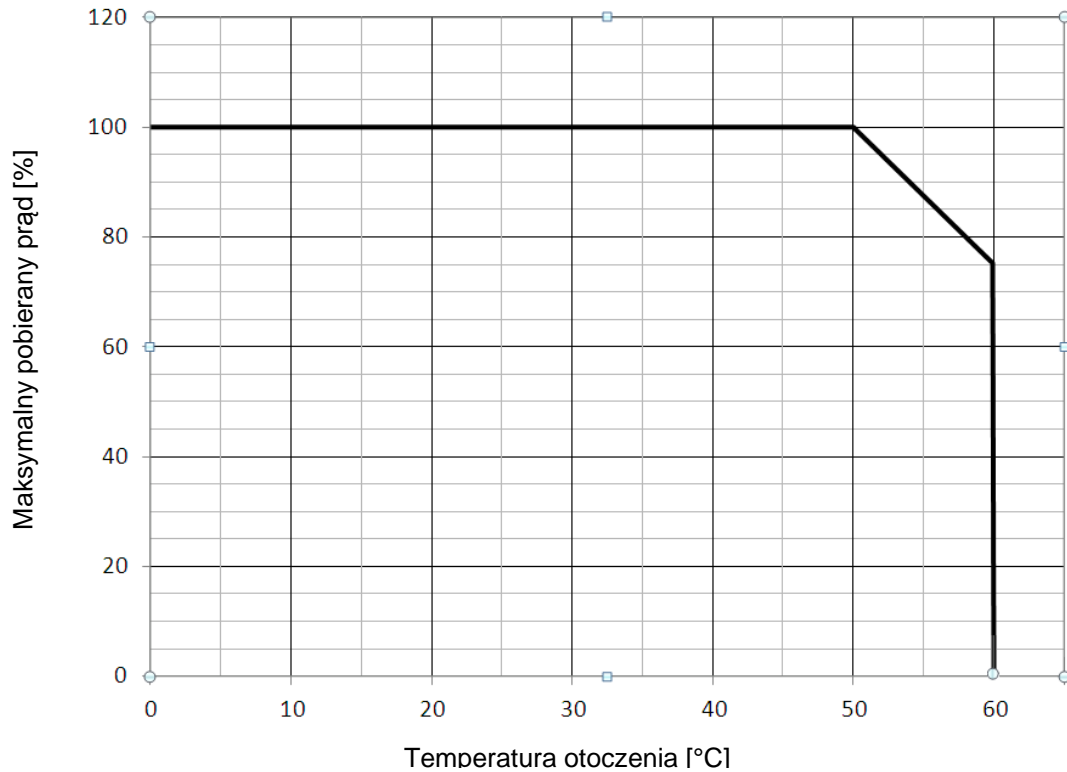

Rys. 1: Krzywa redukcji prądu w zależności od temperatury

2 INSTALACJA

Należy bezwzględnie przestrzegać informacji przedstawionych w niniejszym rozdziale, aby przeprowadzić prawidłową instalację elektryczną, hydrauliczną i mechaniczną. Po prawidłowym przeprowadzeniu instalacji należy podłączyć zasilanie układu i przejść do ustawień opisanych w rozdziale 5 WŁĄCZANIE I URUCHAMIANIE.



Przed rozpoczęciem jakichkolwiek czynności związanych z instalacją należy upewnić się, że zasilanie silnika i falownika zostało odłączone.

2.1 Mocowanie urządzenia

Falownik należy przymocować z użyciem odpowiednich systemów mocowania do stabilnej podstawy, będącej w stanie unieść ciężar urządzenia. Mocowanie należy wykonać z użyciem śrub wprowadzonych w odpowiednie otwory znajdujące się na krawędzi metalowej listwy, jak pokazano na Rys. 2.

System mocowania oraz podstawa, do jakiej zostanie przymocowane urządzenie, muszą mieć odpowiednią nośność, tak aby były w stanie unieść ciężar urządzenia - zob. Tabela 1.

Istnieje również możliwość instalacji kilku urządzeń obok siebie, należy jednak zapewnić między nimi wolną przestrzeń od strony otworów wentylacyjnych, jak na Rys. 2, tak aby zagwarantować prawidłową cyrkulację powietrza, jak pokazano na Rys. 2.

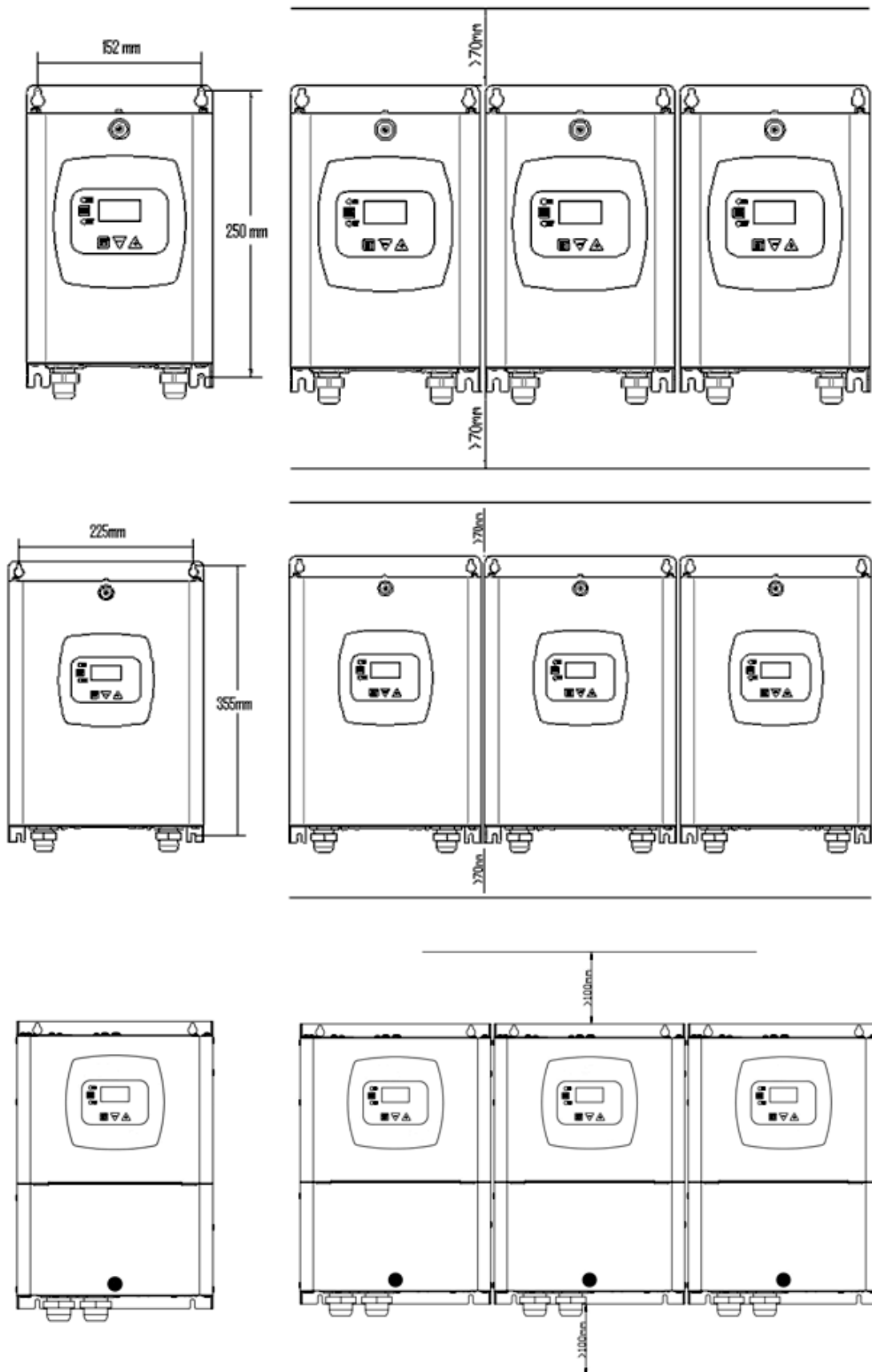

Rys. 2: Mocowanie oraz minimalna odległość na potrzeby cyrkulacji powietrza

2.2 Podłączenia

Dostęp do wszystkich złączy elektrycznych można uzyskać poprzez usunięcie śruby znajdującej się na pokrywie, jak przedstawiono na Rys. 3.

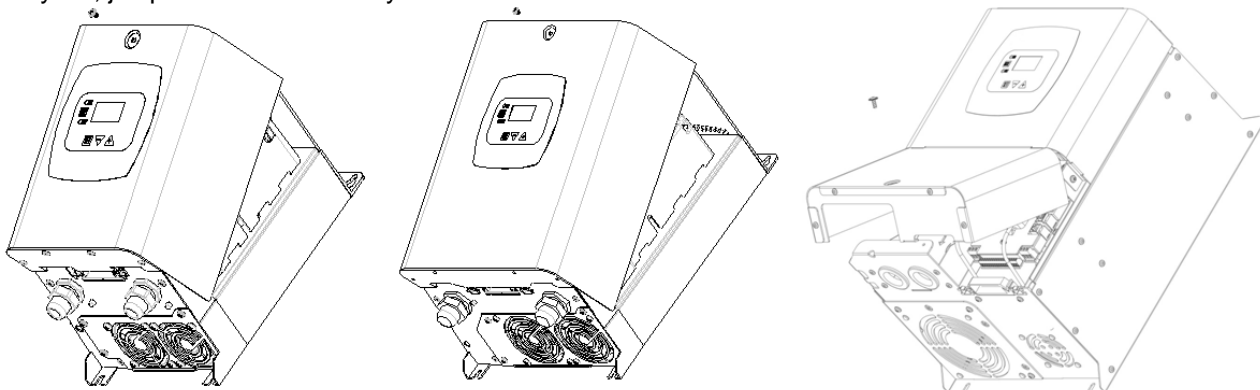

Rys. 3: Zdejmowanie pokrywy na potrzeby dostępu do złączy



Przed rozpoczęciem jakichkolwiek czynności związanych z instalacją lub konserwacją należy odłączyć falownik od sieci zasilania elektrycznego i odczekać co najmniej 15 minut przed dotknięciem jakiegokolwiek z komponentów wewnętrznych.



Należy upewnić się, że wartości napięcia i częstotliwości wskazane na tabliczce znamionowej są zgodnie z wartościami sieci zasilania.

2.2.1 PODŁĄCZENIA ELEKTRYCZNE

Aby zwiększyć odporność na ewentualny hałas emitowany w kierunku innych urządzeń, zaleca się zastosowanie oddzielnej linii zasilania elektrycznego dla falownika. Obowiązkiem instalatora jest sprawdzenie, czy instalacja zasilająca jest wyposażona w sprawną instalację uziemiającą zgodnie z obowiązującymi przepisami.

UWAGA: Napięcie linii może ulec zmianie po uruchomieniu pompy elektrycznej przez falownik. Napięcie linii może ulegać zmianie w zależności od innych urządzeń do niej podłączonych oraz od jakości samej linii.

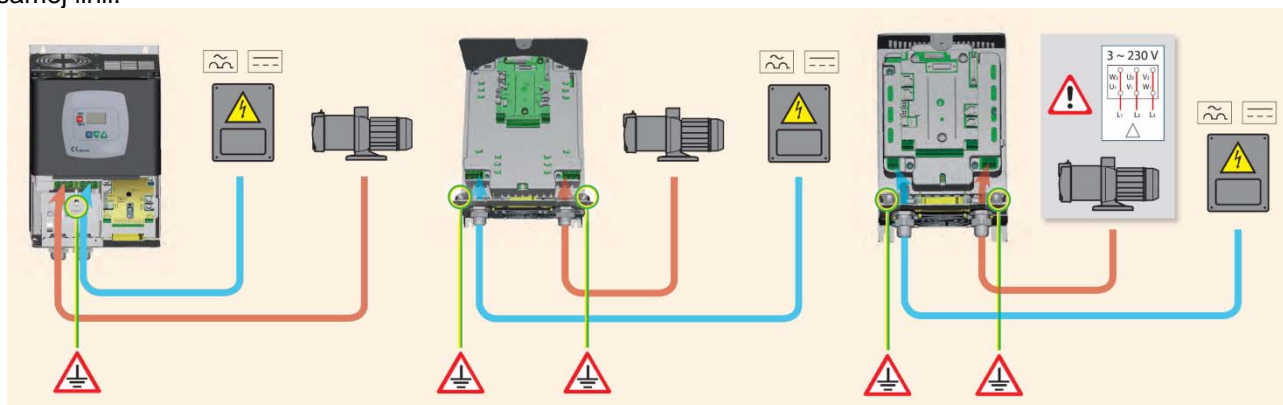

Rys. 4: Podłączenia elektryczne

2.2.1.1 Podłączenie do instalacji zasilania AD 2.2 AC - 1.5 AC - 1.0 AC

Podłączenie między instalacją zasilającą jednofazową a falownikiem należy wykonać z użyciem przewodu z 3 przewodnikami (faza, neutralny + uziemienie). Właściwości instalacji zasilającej muszą odpowiadać wymogom wskazanym w Tabeli 1.

Zaciski wejściowe oznaczono napisem LN oraz strzałką w kierunku zacisków, jak na Rys. 4.

Przekrój, typ oraz rozmieszczenie przewodów zasilających falownik muszą być zgodne z obowiązującymi przepisami. Tabela 2 zawiera informacje na temat przekroju przewodu, jaki należy użyć. Tabela odnosi się do przewodów w PCV z 3 przewodnikami (faza, neutralny + uziemienie) i oznacza minimalny przekrój zalecany w zależności od prądu i długości przewodu.

Prąd zasilający falownik można ocenić ogólnie (z uwzględnieniem marginesu bezpieczeństwa) jako 2,5 razy prąd pobierany przez pompę trójfazową. Na przykład jeśli pompa podłączona do silnika pobiera 10A na fazę, przewody zasilające falownik muszą mieć wymiary odpowiednie dla 25A.

Mimo iż falownik jest wyposażony w zabezpieczenia wewnętrzne, zaleca się zainstalowanie wyłącznika magnetotermicznego o odpowiednich wymiarach.

W przypadku wykorzystania całej dostępnej mocy, aby wybrać prąd, jaki należy przyjąć podczas wyboru przewodów i wyłącznika magnetotermicznego, należy odnieść się do Tabeli 3, która wskazuje również wymiary wyłączników magnetotermicznych, jakie można zastosować w zależności od prądu.

UWAGA: Wyłącznik magnetotermiczny oraz przewody zasilające falownik i pompę należy dobrać w zależności od instalacji.

Wyłącznik różnicowoprądowy zabezpieczający instalację musi być wyłącznikiem odpowiednich rozmiarów oraz "**Klasy A**". Automatyczny wyłącznik różnicowoprądowy musi być oznakowany jednym z następujących symboli:

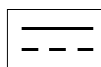
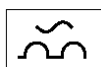

Jeśli informacje zawarte w niniejszej instrukcji są sprzeczne z obowiązującymi przepisami, należy kierować się obowiązującymi przepisami.

Przekrój przewodu zasilającego w mm ²															
	10 m	20 m	30 m	40 m	50 m	60 m	70 m	80 m	90 m	100 m	120 m	140 m	160 m	180 m	200 m
4 A	1,5	1,5	1,5	1,5	2,5	2,5	2,5	2,5	4	4	4	6	6	6	10
8 A	1,5	1,5	2,5	2,5	4	4	6	6	6	10	10	10	10	16	16
12 A	1,5	2,5	4	4	6	6	10	10	10	10	16	16	16		
16 A	2,5	2,5	4	6	10	10	10	10	16	16	16				
20 A	4	4	6	10	10	10	16	16	16	16					
24 A	4	4	6	10	10	16	16	16							
28 A	6	6	10	10	16	16	16								

Dane odnoszą się do przewodów w PCV z 3 przewodnikami (faza, neutralny + uziemienie)

Tabella 2: Przekrój przewodu zasilającego instalację jednofazową

2.2.1.2 Podłączenie do instalacji zasilania AD 15.0 AC - 11.0 AC - 7.5 AC - 5.5 AC - 4.0 AC - 3.0 AC

Podłączenie między instalacją zasilającą jednofazową a falownikiem należy wykonać z użyciem przewodu z 4 przewodnikami (3 fazy + uziemienie). Właściwości instalacji zasilającej muszą odpowiadać wymogom wskazanym w Tabeli 1. Zaciski wejściowe oznaczono napisem RST oraz strzałką w kierunku zacisków, jak na Rys. 4. Przekrój, typ oraz rozmieszczenie przewodów zasilających falownik muszą być zgodne z obowiązującymi przepisami. Tabela 4: Przekrój przewodu z 4 przewodnikami (3 fazy + uziemienie) zawiera informację na temat przekroju przewodu, jaki należy zastosować. Tabela odnosi się do przewodów w PCV z 4 przewodnikami (3 fazy + uziemienie) i oznacza minimalny przekrój zalecany w zależności od prądu i długości przewodu.

Prąd zasilający falownik można ocenić ogólnie (z uwzględnieniem marginesu bezpieczeństwa) jako 1/8 więcej niż prąd pobierany przez pompę.

Mimo iż falownik jest wyposażony w zabezpieczenia wewnętrzne, zaleca się zainstalowanie wyłącznika magnetotermicznego o odpowiednich wymiarach.

W przypadku wykorzystania całej dostępnej mocy, aby wybrać prąd, jaki należy przyjąć podczas wyboru przewodów i wyłącznika magnetotermicznego, należy odnieść się do Tabeli 4.

Tabela 3 wskazuje również wymiary wyłączników magnetotermicznych, jakie można zastosować w zależności od prądu.

UWAGA: Wyłącznik magnetotermiczny oraz przewody zasilające falownik i pompę należy dobrać w zależności od instalacji.

Wyłącznik różnicowoprądowy zabezpieczający instalację musi być wyłącznikiem odpowiednich rozmiarów oraz "**Klasy AS**". Automatyczny wyłącznik różnicowoprądowy musi być oznakowany jednym z następujących symboli:

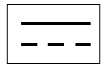
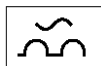

Jeśli informacje zawarte w niniejszej instrukcji są sprzeczne z obowiązującymi przepisami, należy kierować się obowiązującymi przepisami.

2.2.1.3 Podłączenia elektryczne pompy elektrycznej

Podłączenie między falownikiem a pompą należy wykonać z użyciem przewodu z 4 przewodnikami (3 fazy + uziemienie). Właściwości podłączanej pompy elektrycznej muszą odpowiadać wymogom wskazanym w Tabeli 1. Zaciski wejściowe oznaczono napisem UVW oraz strzałką w kierunku od zacisków, jak na Rys. 4.

Przekrój, typ oraz rozmieszczenie przewodów do podłączenia pompy elektrycznej muszą być zgodne z obowiązującymi przepisami. Tabela 4 zawiera informacje na temat przekroju przewodu, jaki należy użyć. Tabela odnosi się do przewodów w PCV z 4 przewodnikami (3 fazy + uziemienie) i oznacza minimalny przekrój zalecany w zależności od prądu i długości przewodu.

Prąd pompy jest z reguły wskazany na tabliczce znamionowej silnika.

Napięcie nominalne pompy musi być równe napięciu zasilania falownika.

Częstotliwość nominalną pompy można ustawić na wyświetlaczu w zależności od wartości wskazanej na tabliczce znamionowej.

Na przykład można zasiląć falownik z częstotliwością 50 [Hz] i pilotować pompę z częstotliwością nominalną 60 [Hz] (jeśli pompa spełnia wymogi zastosowania z taką częstotliwością).

Do zastosowań specjalnych dostępne są pompy z częstotliwością do 200 [Hz].

Urządzenie podłączone do falownika nie może pobierać prądu przekraczającego maksymalną wartość poboru wskazaną w Tabeli 1. Sprawdzić tabliczkę znamionową oraz typ podłączenia silnika (gwiazda lub trójkąt), aby zachować zgodność z powyższymi warunkami.

2.2.1.4 Podłączenie elektryczne do pompy AD 2.2 AC - 1.5 AC - 1.0 AC

Modele AD 2.2 AC - 1.5 AC - 1.0 AC wymagają silnika skonfigurowanego do napięcia trójfazowego 230V. Z reguły są to silniki z podłączeniem trójkąt. Zob. Rys. 5.

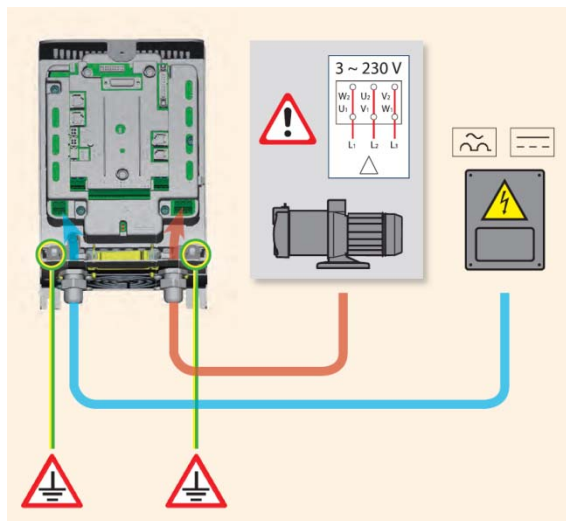

Rys. 5: Podłączenie pompy AD 2.2 AC - 1.5 AC - 1.0 AC



Nieprawidłowe podłączenie linii uziemienia do zacisku innego niż zacisk instalacji uziemiającej może spowodować nieodwracalne uszkodzenie urządzenia.



Nieprawidłowe podłączenie linii zasilania do zacisku wyjściowego przeznaczonego do napięcia może spowodować nieodwracalne uszkodzenie urządzenia.

Pobierany prąd oraz wymiary wyłącznika magnetotermicznego maksymalnej mocy						
	AD 2.2 AC		AD 1.5 AC		AD 1.0 AC	
Napięcie zasilania [V]	230 V		230 V		230 V	
Maksymalny prąd pobierany przez silnik [A]	11,0		9,0		6,5	
Maksymalny prąd pobierany przez falownik [A]	25,0		18,7		12,0	
Prąd nominalny wyłącznika magnetotermicznego	32		20		16	
	AD 5.5 AC		AD 4.0 AC		AD 3.0 AC	
Napięcie zasilania [3xV]	380	480	380	480	380	480
Maksymalny prąd pobierany przez silnik [A]	15,0	11,5	11,0	8,7	9,0	7,2
Maksymalny prąd pobierany przez falownik [A]	20,5	16,5	16	12,0	12,5	10,0
Prąd nominalny wyłącznika magnetotermicznego	25	20	20	16	16	16
	AD 15.0 AC		AD 11.0 AC		AD 7.5 AC	
Napięcie zasilania [3xV]	380	480	380	480	380	480
Maksymalny prąd pobierany przez silnik [A]	41,0	32,5	31,0	24,5	22,0	17,5
Maksymalny prąd pobierany przez falownik [A]	55,0	44,0	42,0	33,0	29,5	23,5
Prąd nominalny wyłącznika magnetotermicznego	63	50	50	40	32	25

Tabella 3: Pobierany prąd oraz wymiary wyłącznika magnetotermicznego maksymalnej mocy

Przekrój przewodu w mm ²															
	10 m	20 m	30 m	40 m	50 m	60 m	70 m	80 m	90 m	100 m	120 m	140 m	160 m	180 m	200 m
4 A	1,5	1,5	1,5	1,5	1,5	1,5	1,5	1,5	2,5	2,5	2,5	2,5	4	4	4
8 A	1,5	1,5	1,5	1,5	2,5	2,5	2,5	4	4	4	6	6	6	10	10
12 A	1,5	1,5	2,5	2,5	4	4	4	6	6	6	10	10	10	10	16
16 A	2,5	2,5	2,5	4	4	6	6	6	10	10	10	10	16	16	16
20 A	2,5	2,5	4	4	6	6	10	10	10	10	16	16	16	16	16
24 A	4	4	4	6	6	10	10	10	10	16	16	16	16	16	16
28 A	6	6	6	6	10	10	10	10	16	16	16	16	16	16	16
32 A	6	6	6	6	10	10	10	16	16	16	16	16	16	16	16
36 A	10	10	10	10	10	10	16	16	16	16	16	16	16	16	16
40 A	10	10	10	10	10	16	16	16	16	16	16	16	16	16	16
44 A	10	10	10	10	10	16	16	16	16	16	16	16	16	16	16
48 A	10	10	10	10	16	16	16	16	16	16	16	16	16	16	16
52 A	16	16	16	16	16	16	16	16	16	16	16	16	16	16	16
56 A	16	16	16	16	16	16	16	16	16	16	16	16	16	16	16
60 A	16	16	16	16	16	16	16	16	16	16	16	16	16	16	16

Dane odnoszą się do przewodów w PCV z 4 przewodnikami (3 fazy + uziemienie)

Tabella 4: Przekrój przewodu z 4 przewodnikami (3 fazy + uziemienie)

W odniesieniu do przekroju przewodu uziemienia zaleca się odniesienie do obowiązujących przepisów.

2.2.2 Podłączenia hydrauliczne

Falownik jest podłączony do części hydraulicznej poprzez czujniki ciśnienia i przepływu. Czujnik ciśnienia jest niezbędny, czujnik przepływu jest opcjonalny.

Obydwa czujniki należy zainstalować na stronie tłocznej pompy i podłączyć za pomocą odpowiednich przewodów do wejść w kasecie falownika.

Zaleca się instalowanie zaworu zwrotnego na stronie ssącej pompy, a zbiornika wyrównawczego na stronie tłocznej pompy.

We wszystkich instalacjach, w których mogą występować przypadki uderzeń wodnych (np. irygacja z przepływem przerywanym nagle przez elektrozawory) zaleca się zainstalowanie dodatkowego zaworu zwrotnego za pompą oraz zainstalowanie czujników i zbiornika wyrównawczego pomiędzy pompą a zaworem. Podłączenie hydrauliczne między pompą a czujnikami nie powinno mieć odgałęzień.

Wymiary rur muszą odpowiadać wymogom zainstalowanej pompy.

Instalacje podlegające zbyt dużym odkształceniom mogą powodować powstawanie wahań. W takim przypadku można rozwiązać problem za pomocą parametrów kontrolnych "GP" i "GI" (zob. rozdz. 6.6.4 i 6.6.5).



Falownik sprawia, że instalacja pracuje ze stałym ciśnieniem. Ta regulacja odbywa się prawidłowo, jeśli instalacja podłączona do układu ma odpowiednie wymiary. Instalacje wykonane z wykorzystaniem rur o zbyt małym przekroju powodują straty obciążeniowe, których urządzenie nie jest w stanie kompensować. W wyniku powyższego ciśnienie jest stałe na czujnikach, ale nie na pompie.

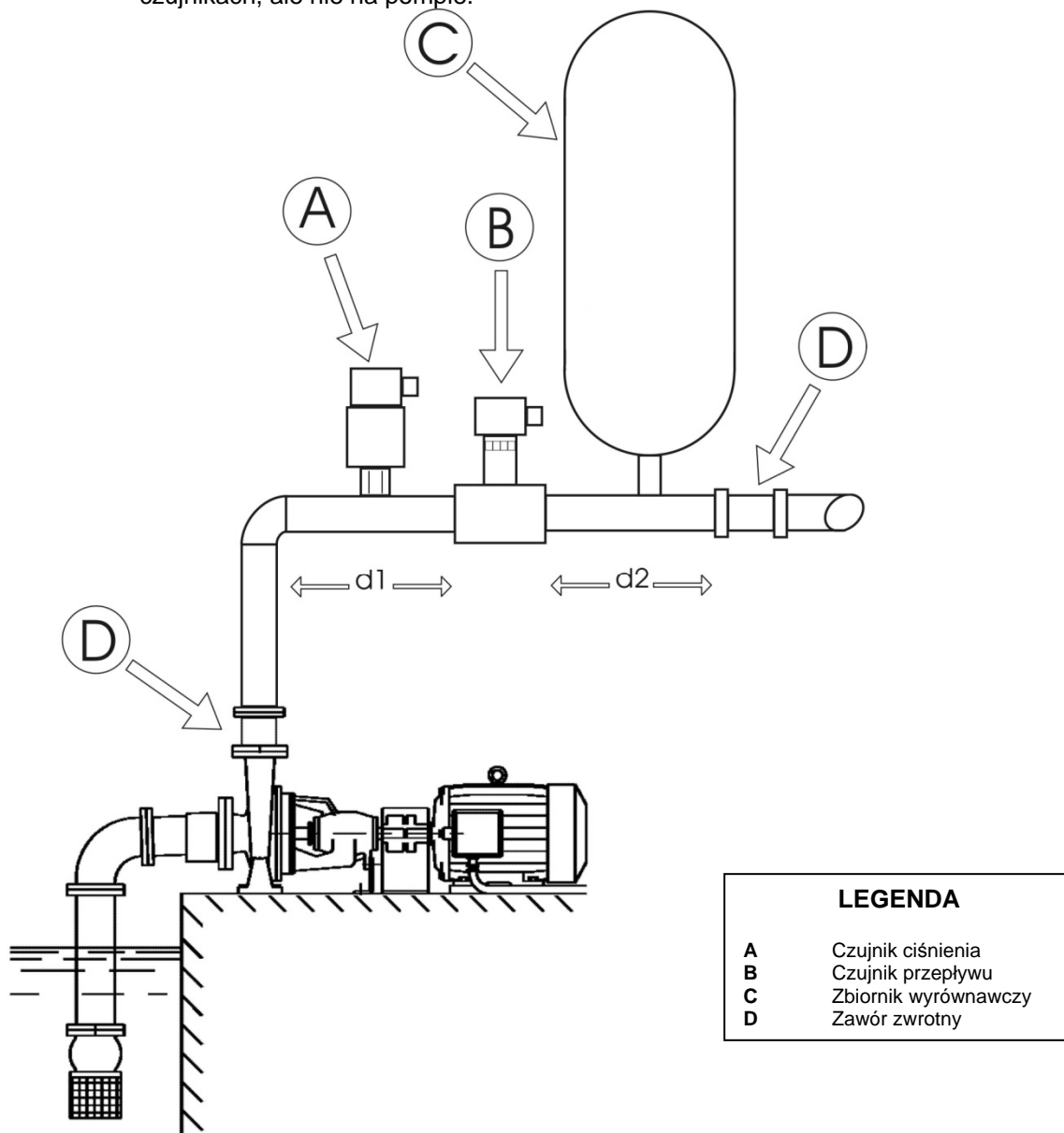

Rys. 6: Instalacja hydrauliczna



Ryzyko wystąpienia ciał obcych w przewodzie rurowym: obecność zanieczyszczeń w płynie może zatkać przewody, zablokować czujnik przepływu lub czujnik ciśnienia i uniemożliwić prawidłową pracę układu. Należy dołożyć starań, aby zainstalować czujniki w taki sposób, aby nie mogły się na nich gromadzić nadmierne ilości osadów lub pęcherzyków powietrza, które mogłyby uniemożliwić ich prawidłową pracę. W przypadku użycia przewodów rurowych, przez które mogą przepływać ciała obce, należy rozważyć możliwość zainstalowania odpowiedniego filtra.

2.2.3 Podłączenie czujników

Końcówki do podłączenia czujników znajdują się w środkowej części, a dostęp do nich można uzyskać, usuwając śrubę z pokrywy przykrywającej złącza, zob. Rys. 3. Czujniki należy podłączyć do odpowiednich wyjść oznaczonych napisami "Press" (Ciśnienie) i "Flow" (Przepływ), zob. Rys. 7.

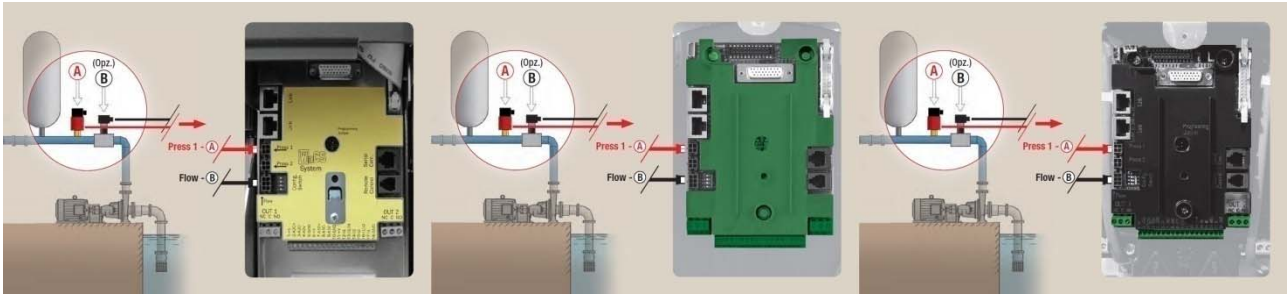

Rys. 7: Podłączenie czujników

2.2.3.1 Podłączenie czujnika ciśnienia

Falownik pracuje z dwoma typami czujników ciśnienia:

1. Ratiometryczny 0 – 5V (Czujnik napięciowy do podłączenia do złącza press1)
2. Prądowy 4 – 20 mA (Czujnik prądowy do podłączenia do złącza J5)

Czujnik ciśnienia jest dostarczany wraz z przewodem, a przewód i podłączenie do kasety zależy od typu użytego czujnika. Mogą zostać dostarczone obydwa typy czujnika.

2.2.3.1.1 Podłączenie czujnika ratiometrycznego

Przewód należy podłączyć z jednej strony do czujnika, a z drugiej strony do właściwego wejścia czujnika ciśnienia falownika, oznaczonego napisem "Press 1", zob. Rys. 7.

Przewód ma dwie różne końcówki z narzuconym kierunkiem podłączenia: złącze do zastosowań przemysłowych (DIN 43650) od strony czujnika i złącze czterobiegunowe od strony falownika.

W systemach z kilkoma falownikami ratiometryczny czujnik ciśnienia (0-5V) może zostać podłączony do dowolnego falownika w łańcuchu.



Zaleca się stosowanie ratiometrycznych czujników ciśnienia (0-5V) z uwagi na prostotę okablowania. W przypadku użycia ratiometrycznych czujników ciśnienia nie ma potrzeby wykonywania okablowania na potrzeby przekazywania informacji o odczytanym ciśnieniu między różnymi falownikami. Zajmuje się tym przewód przyłączeniowy pośredniczący.



W systemach z większą liczbą czujników ciśnienia można używać wyłącznie ratiometrycznych czujników ciśnienia (0-5V).

2.2.3.1.2 Podłączenie czujnika prądowego 4 - 20 mA

Podłączenie pojedynczego falownika:

Wybrany czujnik prądowy 4-20mA jest wyposażony w dwa przewody - jeden w kolorze brązowym (IN +) do podłączenia do zacisku 11 J5 (V+), jeden w kolorze zielonym (OUT -) do podłączenia do zacisku 7 J5 (A1C+). Ponadto pomiędzy zaciskami 9 i 10 J5 należy podłączyć mostek. Podłączenia są przedstawione na Rys. 8 i omówione w Tabeli 5.

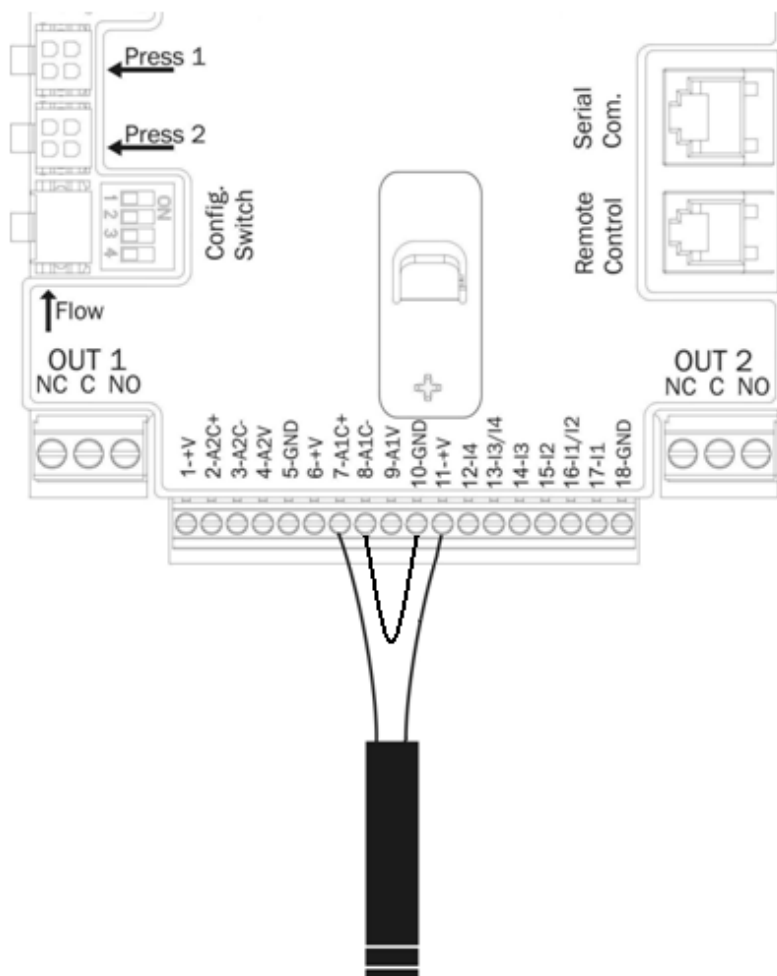

Rys. 8: Podłączenie czujnika prądowego 4 - 20mA

Podłączenie czujnika 4 – 20mA Układ z pojedynczym falownikiem	
Zacisk	Przewód do podłączenia
7	Zielony (OUT -)
8 -10	Mostek
11	Brązowy (IN +)

Tabella 5: Podłączenie czujnika 4 – 20 mA

Aby móc używać prądowego czujnika ciśnienia, należy go skonfigurować za pomocą oprogramowania, parametr **PR** z menu instalatora, zob. rozdz. 6.5.7.

Podłączenie kilku falowników:

Istnieje możliwość stworzenia systemu z kilkoma falownikami z pojedynczym prądowym czujnikiem ciśnienia 4-20mA, jednak czujnik należy okablować dla wszystkich falowników. Do podłączenia falowników należy obowiązkowo użyć przewodu ekranowanego (2 żyły).

Należy wykonać następujące czynności:

- Podłączyć uzziemienie do wszystkich falowników.
- Podłączyć zacisk 18 J5 (GND) wszystkich falowników z łańcucha (użyć osłonki przewodu ekranowanego).
- Podłączyć zacisk 1 J5 (V+) wszystkich falowników z łańcucha (użyć przewodu ekranowanego).
- Podłączyć czujnik ciśnienia do pierwszego falownika z łańcucha.
 - Brązowa żyła (IN +) do zacisku 11 J5

- o Zielona żyła (OUT -) do zacisku 7 J5
- Połączyć złącze 8 J5 pierwszego falownika do złącza 7 J5 drugiego falownika. Powtórzyć czynność dla wszystkich falowników z łańcucha (użyć przewodu ekranowanego).
- Przy ostatnim falowniku zrobić mostek między złączem 8 a 10 J5, aby zamknąć łańcuch.

Na Rys. 9 przedstawiono schemat podłączeń.

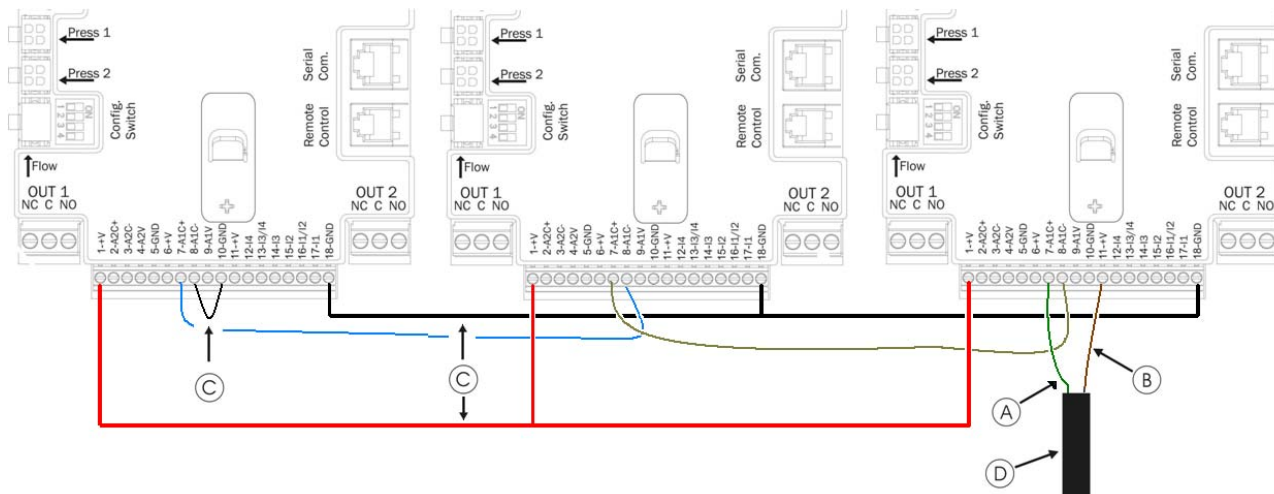

Rys. 9: Podłączenie czujnika ciśnienia 4 - 20 mA w systemie z wieloma falownikami

LEGENDA	
Kolory odnoszą się do czujnika 4-20mA dostarczonego jako akcesorium	
A	Zielona (OUT -)
B	Brązowa (IN +)
C	Mostki
D	Przewód czujnika



Uwaga: do podłączenia czujników należy obowiązkowo używać przewodów ekranowanych.



Aby móc używać prądowego czujnika ciśnienia, należy go skonfigurować za pomocą oprogramowania, parametr **PR** z menu instalatora, zob. rozdz. 6.5.7. W przeciwnym przypadku zestaw nie będzie działał i pojawi się błąd BP1 (niepodłączony czujnik ciśnienia).

2.2.3.2 Podłączenie czujnika przepływu

Czujnik przepływu jest dostarczany z przewodem. Przewód należy podłączyć z jednej strony do czujnika, a z drugiej strony do właściwego wejścia czujnika przepływu falownika, oznaczonego napisem "Flow", zob. Rys. 7.

Przewód ma dwie różne końcówki z narzuconym kierunkiem podłączenia: złącze do zastosowań przemysłowych (DIN 43650) od strony czujnika i złącze sześciobiegunowe od strony falownika.



Czujnik przepływu i ratiometryczny czujnik ciśnienia (0-5V) są wyposażone w takie same złącza DIN 43650, dlatego też należy zachować ostrożność, aby podłączyć odpowiedni czujnik do odpowiedniego przewodu.

2.2.4 Podłączenia elektryczne wejść i wyjść użytkowników

Falowniki są wyposażone w 4 wejścia i 2 wyjścia, aby była możliwość zrealizowania dodatkowych interfejsów do bardziej złożonych systemów.

Na Rys. 10 i 11 przedstawiono przykłady możliwych konfiguracji wejść i wyjść.

Instalator musi tylko okablować właściwe złącza wejść i wyjść oraz skonfigurować ich funkcje zgodnie z zapotrzebowaniem (zob. rozdz. 6.6.13 i 6.6.14).



Zasilanie +19 [Vdc] na wtykach pin 11 i 18 di J5 (18-biegunowa skrzynka zaciskowa) może pobierać maksymalnie 50 [mA].

2.2.4.1 Złącza wyjścia OUT 1 i OUT 2:

Wymienione poniżej podłączenia do złączy wyjść odnoszą się do trójbiegunowych skrzynek zaciskowych J3 i J4, oznaczone napisami OUT1 i OUT2, pod napisami znajduje się oznaczenie złącza odpowiadającego zaciskowi.

Właściwości złącza wyjścia	
Typ złącza	NO, NC, COM
Maksymalne dopuszczalne napięcie [V]	250
Maksymalny dopuszczalny prąd [A]	5 -> obciążenie rezystancyjne 2,5 -> obciążenie indukcyjne
Maksymalny dopuszczalny przekrój przewodu [mm ²]	3,80

Tabella 6: Właściwości złączy wyjścia

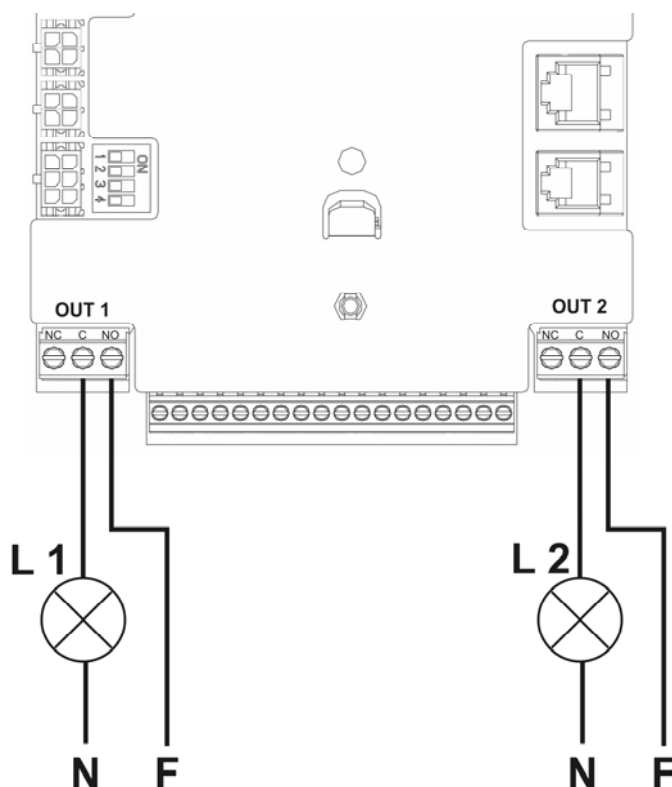

Odnosząc się do przykładu z Rys. 10 oraz wykorzystując ustawienia fabryczne (O1 = 2: złącze NO; O2 = 2; złącze NO) otrzymamy:

- L1 włącza się, kiedy pompa jest zablokowana (np. "BL": zablokowanie z powodu braku wody).
- L2 włącza się, kiedy pompa jest uruchomiona ("GO").

Rys. 10: Przykład podłączenia wyjść

2.2.4.2 Złącza wejść (sprzężone optycznie)

Wymienione poniżej podłączenia wejść odnoszą się do 18-biegunowej skrzynki zaciskowej J5, której numeracja rozpoczyna się od pin 1 po lewej stronie. U podstawy skrzynki znajdują się oznaczenia wejść.

- I 1: Pin 16 i 17
- I 2: Pin 15 i 16
- I 3: Pin 13 i 14
- I 4: Pin 12 i 13

Włączenie wejść można wykonać z wykorzystaniem prądu stałego oraz zmiennego przy 50-60 Hz. Poniżej przedstawiono właściwości elektryczne wejść - Tabela 7.

Właściwości wejść		
	Wejścia DC [V]	Wejścia AC 50-60 Hz [Vrms]
Minimalne napięcie przy włączaniu [V]	8	6
Minimalne napięcie przy wyłączeniu [V]	2	1,5
Minimalne dopuszczalne napięcie [V]	36	36
Prąd pobierany przy 12V [mA]	3,3	3,3
Maksymalny dopuszczalny przekrój przewodu [mm ²]	2,13	
<i>Uwaga: Wejścia można pilotować z każdą biegunowością (plus lub minus w stosunku do masy zwrotnej)</i>		

Tabella 7: Właściwości wejść

Na Rys. 11 i 8 przedstawiono podłączenia wejść.

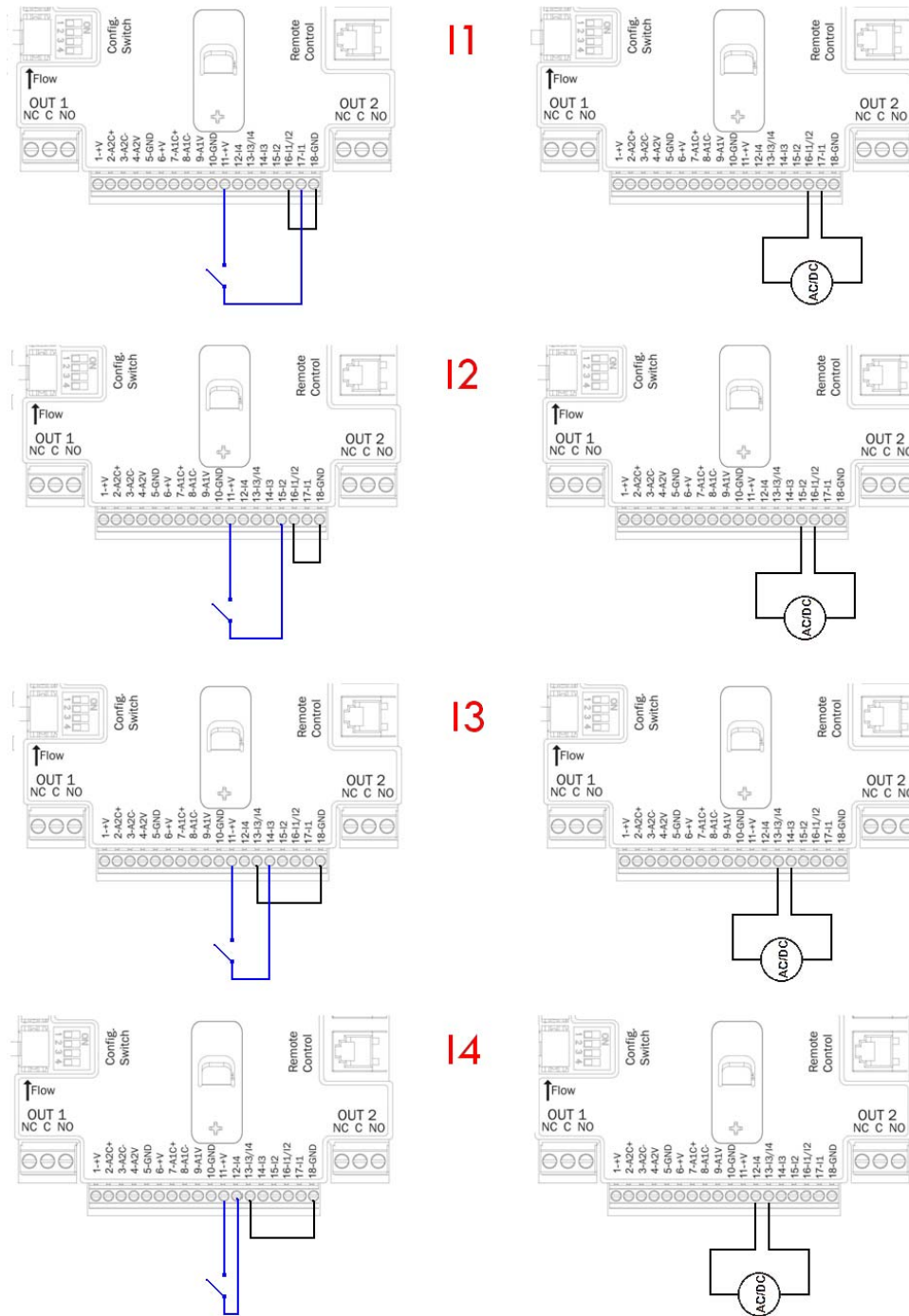

Rys. 11: Przykład podłączenia wejść

Okablowanie wejść (J5)			
Wejście	wejście podłączone do czystego złącza		wejście podłączone do sygnału pod napięciem Pin podłączenia sygnału
	Czyste złącze między pinami	Mostek	
I1	11 - 17	16 - 18	16-17
I2	11 - 15	16 - 18	15-16
I3	11 - 14	13 - 18	13-14
I4	11 - 12	13 - 8	12-13

Tabella 8: Podłączenie wejść

Odnosząc się do przykładu z Rys. 11 oraz wykorzystując ustawienia fabryczne wejść (I1 = 1; I2 = 3; I3 = 5; I4=10) otrzymamy:

- *Po zamknięciu wyłącznika na I1 pompa blokuje się i sygnalizuje "F1" (np. I1 podłączony do pływaka zob. rozdz. 6.6.13.2 Ustawianie funkcji pływaka zewnętrznego).*
- *Po zamknięciu wyłącznika na I2 ciśnienie regulacji odpowiada "P2" (zob. rozdz. 6.6.13.3 Ustawianie funkcji wejścia ciśnienia pobocznego).*
- *Po zamknięciu wyłącznika na I3 pompa blokuje się i sygnalizuje "F3" (zob. rozdz. 6.6.13.4 Ustawienie uruchamiania systemu i resetowania alarmów).*
- *Po zamknięciu wyłącznika na I4, po upływie czasu T1 pompa blokuje się i sygnalizuje "F4" (zob. rozdz. 6.6.13.5 Ustawienie wykrywania niskiego ciśnienia).*

Na przykładzie przedstawionym na Rys. 11 uwzględnia się odniesienie do podłączenia do czystego złącza z użyciem napięcia wewnętrznego do pilotowania wejść (oczywiście można używać wyłącznie zdatnych do użycia wejść).

Jeśli zamiast złącza mamy do dyspozycji źródło napięcia, można je wykorzystać do pilotowania wejść - wystarczy zamiast zacisków +V i GND podłączyć źródło napięcia spełniające wymogi wskazane w Tabeli 7 do wybranego wejścia. W przypadku wykorzystania zewnętrznego źródła napięcia do pilotowania wejść należy zapewnić podwójną izolację całego obwodu.



UWAGA: pary wejść I1/I2 i I3/I4 mają jeden wspólny biegun dla każdej z par.

3 KLAWIATURA I WYŚWIETLACZ

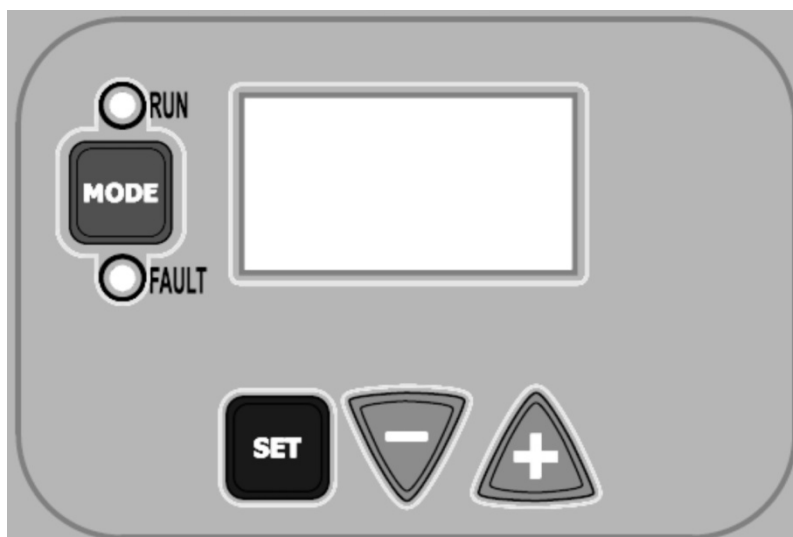

Rys. 12: Widok interfejsu użytkownika

Interfejs urządzenia składa się z wyświetlacza oled 64 X 128 w kolorze żółtym na czarnym tle, oraz czterech przycisków: "MODE", "SET", "+", "-" - zob. Rys. 12

Wyświetlacz pokazuje wartości oraz stan falownika wraz z informacjami na temat funkcjonalności poszczególnych parametrów.

Funkcje przycisków są przedstawione w Tabeli 9.

	Przycisk MODE pozwala przejść do następnych pozycji w tym samym menu. Przyciśnięcie przez co najmniej 1 sekundę umożliwia przejście do pozycji z poprzedniego menu.
	Przycisk SET pozwala wyjść z bieżącego menu.
	Zmniejsza wartość bieżącego parametru (jeśli parametr jest zmienny).
	Zwiększa wartość bieżącego parametru (jeśli parametr jest zmienny).

Tabella 9: Funkcje przycisków

W przypadku przedłużonego przyciśnięcia przycisków +/- następuje automatyczne zwiększenie/zmniejszenie wybranego parametru. Po 3 sekundach przyciśnięcia przycisków +/- prędkość automatycznego zwiększania/zmniejszania parametrów wzrasta.



Po przyciśnięciu przycisków + lub - wybrana wartość ulega zmianie i jest natychmiast zapisywana w trwałej pamięci (EEPROM). Wyłączenie urządzenia na tym etapie, również przypadkowe, nie powoduje utraty wprowadzonych ustawień.

Przycisk SET służy wyłącznie do wyjścia z aktualnego menu, nie ma potrzeby zapisywania wprowadzonych zmian. Tylko w niektórych przypadkach opisanych w rozdziale 6 niektóre wartości są zatwierdzane po przyciśnięciu przycisków "SET" lub "MODE".

3.1 Menu

Kompletna struktura wszystkich menu oraz pozycji wchodzących w ich skład została przedstawiona na Tabeli 11.

3.2 Dostęp do menu

Z menu głównego można uzyskać dostęp do poszczególnych menu na dwa sposoby:

- 1) Dostęp bezpośredni poprzez przyciśnięcie kombinacji przycisków.
- 2) Dostęp po nazwie z menu rozwijanego.

3.2.1 Dostęp bezpośredni poprzez przyciśnięcie kombinacji przycisków.

Do wybranego menu można przejść bezpośrednio, naciskając jednocześnie właściwą kombinację przycisków (np. MODE i SET, aby wejść do menu wartości zadanej), a poszczególne pozycje menu zmienia się przyciskiem MODE.

Tabela 10 przedstawia menu dostępne poprzez przyciśnięcie kombinacji przycisków.





















NAZWA MENU	PRZYCISKI DOSTĘPU BEZPOŚREDNIEGO	PRZYTRZYMAĆ PRZYCISK PRZEZ
Użytkownik		Po zwolnieniu przycisku
Monitor	 	2 sek.
Wartość zadana	 	2 sek.
Praca ręczna	  	5 sek.
Instalator	  	5 sek.
Wsparcie techniczne	  	5 sek.
Przywrócenie ustawień fabrycznych	 	2 sek. przy włączeniu urządzenia
Reset	   	2 sek.

Tabella 10: Dostęp do menu

Menu ograniczone (widoczne)			Menu rozszerzone (dostęp bezpośredni lub hasło)			
<u>Menu główne</u>	<u>Menu użytkownika</u> <i>mode</i>	<u>Menu monitora</u> <i>set-minus</i>	<u>Menu wartości zadanej</u> <i>mode-set</i>	<u>Menu trybu ręcznego</u> <i>set-plus-minus</i>	<u>Menu instalatora</u> <i>mode-set-minus</i>	<u>Menu wsparcia technicznego</u> <i>mode-set-plus</i>
MAIN (Strona główna)	FR Częstotliwość obrotów	VF Wyświetlanie przepływu	SP Wartość zadana ciśnienia	FP Częstotliwość w trybie ręcznym	RC Prąd nominalny	TB Czas blokady z powodu braku wody
Wybór menu	VP Ciśnienie	TE Temperatura radiatora	P1 Ciśnienie poboczne 1	VP Ciśnienie	RT Kierunek obrotów	T1 Czas wyłączenia w przypadku niskiego ciśnienia
	C1 Prąd fazowy pompy	BT Temperatura kasety	P2 Ciśnienie poboczne 2	C1 Prąd fazowy pompy	FN Częstotliwość nominalna	T2 Opóźnienie wyłączenia
	PO Moc pompy	FF Historia alarmów i ostrzeżeń	P3 Ciśnienie poboczne 3	PO Moc pompy	OD Rodzaj instalacji	GP Zysk proporcjonalny
	SM Monitor systemu	CT Kontrast	P4 Ciśnienie poboczne 4	RT Kierunek obrotów	RP Zmniejszenie ciśnienia do ponownego uruchomienia	GI Zysk całkowity
	VE Informacje o HW i SW	LA Język		VF Wyświetlanie przepływu	AD Adres	FS Częstotliwość maksymalna
		HO Godziny pracy			PR Czujnik ciśnienia	FL Częstotliwość minimalna
					MS System pomiaru	NA Aktywne falowniki
					FI Czujnik przepływu	NC Maksymalna liczba falowników jednocześnie
					FD Średnica rury	IC Konfiguracja falownika
					FK Czynnik K	ET Maksymalny czas wymiany
					FZ Częstotliwość przy zerowym przepływie	CF Nośność
					FT Próg minimalnego przepływu	AC Przyspieszenie
					SO Próg minimalny czynnika uruchamiania na sucho	AE Antyblokada
					MP Minimalne ciśnienie uruchamiania na sucho	I1 Funkcja wejście 1
						I2 Funkcja wejście 2
						I3 Funkcja wejście 3
						I4 Funkcja wejście 4
						O1 Funkcja wyjście 1
						O2 Funkcja wyjście 2
						RF Resetowanie alarmów i ostrzeżeń
						PW Ustawianie hasła

Legenda

Kolory identyfikacyjne	Zmiana parametrów w zestawach z kilkoma falownikami
	Zespół parametrów wrażliwych. Te parametry muszą być spójne ze sobą, aby układ kilku falowników mógł zostać uruchomiony. Zmiana jednego z parametrów na dowolnym falowniku powoduje automatyczne dostosowanie parametru na pozostałych falownikach bez konieczności wprowadzania komendy.
	Parametry, w przypadku których dostosowanie jest uproszczone - można je zmienić z jednego falownika, który przesyła wartości do wszystkich pozostałych falowników. Parametry mogą różnić się pomiędzy falownikami.

POLSKI

	Zespół parametrów, które mogą być dostosowywane w trybie propagowania z jednego falownika.
	Parametry ustawień mających znaczenie wyłącznie lokalnie.
	Parametry wyłącznie do odczytu.

Tabella 11: Struktura menu

3.2.2 Dostęp po nazwie z menu rozwijanego.

Dostęp do wyboru poszczególnych menu po nazwie. Z menu głównego przechodzi się do wyboru menu, naciskając jeden z przycisków + lub -.

Na stronie wyboru menu pojawią się nazwy menu, do których można przejść, jedno z nich będzie podświetlone paskiem (zob. Rys. 13). Przyciskami + i - można przesunąć pasek podświetlenia do momentu zaznaczenia właściwego menu, do którego wchodzi się przyciskiem SET.



Rys. 13: Wybór menu z menu rozwijanego

Wyświetlane menu to menu GŁÓWNE, UŻYTKOWNIKA, MONITORA, następnie widoczna jest czwarta pozycja MENU ROZSZERZONE - ta pozycja umożliwia rozszerzenie liczby wyświetlanych menu. Po wybraniu MENU ROZSZERZONEGO pojawi się okno informujące o konieczności wprowadzenia klucza dostępu (HASŁA). Klucz dostępu (HASŁO) to kombinacja przycisków używana do dostępu bezpośredniego - pozwala ona rozszerzyć liczbę wyświetlanych menu od menu odpowiadającego kluczowi dostępu po menu mniej istotne.

Kolejność menu jest następująca: Użytkownik, Monitor, Wartość zadana, Praca ręczna, Instalator, Wsparcie techniczne.

Po wprowadzeniu klucza dostępu odblokowane menu pozostają dostępne przez 15 minut lub do momentu ręcznej dezaktywacji poprzez pozycję "Ukryj menu zaawansowane", która widoczna jest w wyborze menu po wprowadzeniu klucza dostępu.

Na Rys. 14 przedstawiono schemat funkcjonowania wyboru menu.

Na środku strony znajdują się menu, z prawej strony uzyskuje się dostęp do nich poprzez kombinację przycisków, z lewej natomiast poprzez wybór z menu rozwijanego.

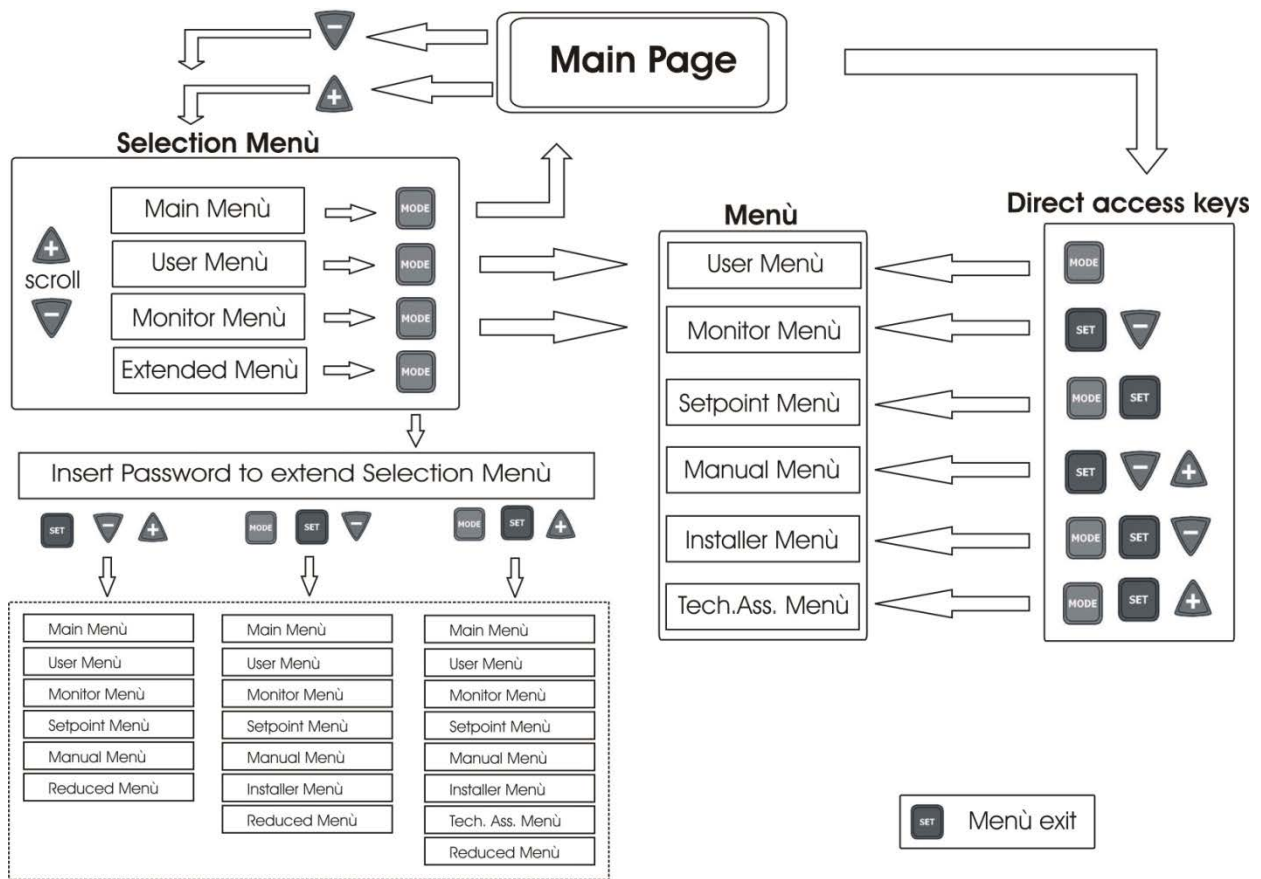

Rys. 14: Schemat możliwych dostępuów do menu

3.3 Struktura stron menu

Po uruchomieniu zostają wyświetlone strony powitania, na których widnieją nazwa i logo produktu - z nich przechodzi się do menu głównego. Nazwa poszczególnych menu jest wyświetlana zawsze w górnej części wyświetlacza.

W menu głównym wyświetlane są zawsze:

Stan: stan urządzenia (np. standby, praca, awaria, funkcje wejść)

Częstotliwość: wartość w [Hz]

Cięnienie: wartość w [bar] lub [psi] w zależności od ustawionej jednostki miary.

W przypadku wystąpienia określonych sytuacji mogą się pojawić:

Informacja o awarii

Informacja o ostrzeżeniu

Wskazanie funkcji przypisanych do poszczególnych wejść

Wybrane ikony specjalne

Możliwe do wyświetlenia informacje o błędach lub stanie zostały przedstawione w Tabeli 12.

Możliwe do wyświetlenia informacje o błędach lub stanie	
Identyfikator	Opis
GO	Pompa włączona
SB	Pompa wyłączona
BL	Blokada z powodu braku wody
LP	Blokada z powodu niskiego napięcia zasilania
HP	Blokada z powodu wysokiego napięcia zasilania wewnętrznego
EC	Blokada z powodu błędnego ustawienia prądu nominalnego
OC	Blokada z powodu przetężenia silnika pompy

POLSKI

OF	Blokada z powodu przetężenia na końcówkach wyjść
SC	Blokada z powodu spięcia na fazach wyjściowych
OT	Blokada z powodu przegrzania na końcówkach mocy
OB	Blokada z powodu przegrzania obwodu drukowanego
BP	Blokada z powodu awarii czujnika ciśnienia
NC	Pompa nie jest podłączona
F1	Stan/alarm funkcji pływaka
F3	Stan/alarm funkcji dezaktywacji systemu
F4	Stan/alarm funkcji sygnału niskiego ciśnienia
P1	Stan pracy z ciśnieniem pobocznym 1
P2	Stan pracy z ciśnieniem pobocznym 2
P3	Stan pracy z ciśnieniem pobocznym 3
P4	Stan pracy z ciśnieniem pobocznym 4
Ikona komunikacji o numerze	Stan pracy w komunikacji między kilkoma falownikami o wskazanym adresie
Ikona komunikacji E	Stan błędu komunikacji w systemie z kilkoma falownikami
E0...E16	Błąd wewnętrzny 0...16
EE	Wprowadzenie i odczyt ustawień fabrycznych na EEprom
OSTRZEŻENIE Niskie napięcie	Ostrzeżenie o zaniku napięcia zasilania

Tabella 12: Komunikaty stanu i błędu w menu głównym

Pozostałe strony menu są różne w zależności od przypisanych im funkcji. Zostały one opisane w dalszej części z podziałem na rodzaj wskazania lub ustawienia. Po wejściu do dowolnego menu w dolnej części strony wyświetlane jest zawsze podsumowanie głównych parametrów pracy (praca lub ew. awaria, rzeczywista częstotliwość i ciśnienie).

Dzięki temu można mieć stały podgląd podstawowych parametrów urządzenia.



Rys. 15: Widok jednego parametru z menu

Informacje na pasku stanu u dołu każdej ze stron	
Identyfikator	Opis
GO	Pompa włączona
SB	Pompa wyłączona
AWARIA	Wystąpienie błędu, który uniemożliwia pilotowanie pompy

Tabella 13: Informacje na pasku stanu

Na stronach wyświetlających parametry mogą pojawić się: wartości numeryczne i jednostki miary danej pozycji, wartości innych parametrów powiązanych z ustawieniem danej pozycji, wykres graficzny, listy; zob. Rys. 15.

3.4 Blokada ustawienia parametrów hasłem

Falownik jest wyposażony w funkcję zabezpieczenia hasłem. Po ustawieniu hasła będzie można wyświetlić i odczytać parametry falownika, ale nie będzie możliwa ich zmiana.

System zarządzania hasłem znajduje się w menu "wsparcie techniczne" i obsługuje się go poprzez parametr PW, zob. rozdz. 6.6.16.

4 UKŁAD Z KILKOMA FALOWNIKAMI

4.1 Wprowadzenie do układów z kilkoma falownikami

Układ z kilkoma falownikami oznacza zestaw pomp, składający się z kilku pomp, których strony tłoczne zlewają się na jeden wspólny kolektor. Każda pompa z zestawu jest podłączona do własnego falownika, a falowniki komunikują się między sobą poprzez odpowiednie łącze (Link).

Maksymalna liczba elementów pompa-falownik, jakie mogą wejść w skład zestawu to 8.

Układy z kilkoma falownikami są używane z reguły w celu:

- Zwiększenia osiągnięć hydraulicznych w porównaniu z pojedynczym falownikiem
- Zapewnienia ciągłości pracy w przypadku awarii jednej z pomp lub falownika
- Frakcjonowania maksymalnej mocy

4.2 Wykonanie układu z kilkoma falownikami

Pompy, silniki i falowniki, które wchodzi w skład instalacji muszą być takie same. Instalację hydrauliczną należy wykonać w sposób możliwie najbardziej symetryczny, tak aby obciążenie hydrauliczne było rozłożone równomiernie pomiędzy wszystkie pompy.

Pompy muszą być podłączone wszystkie do wspólnego kolektora strony tłocznej, a czujnik przepływu należy umieścić na wyjściu, tak aby mógł odczytywać przepływ całego zestawu pomp. W przypadku użycia kilku czujników przepływu należy umieścić je na stronie tłocznej każdej z pomp.

Czujnik ciśnienia musi być podłączony do kolektora wyjściowego. W przypadku użycia kilku czujników ciśnienia należy je zainstalować na kolektorze lub na rurze połączonej z kolektorem.



W przypadku użycia kilku czujników ciśnienia należy zwrócić uwagę, aby na rurze, na której są zamontowane, nie było zaworów zwrotnych pomiędzy jednym czujnikiem a drugim, w przeciwnym przypadku odczyty mogą być różne, co prowadzi do fałszywego odczytu średniej oraz nieprawidłowej regulacji..



Aby zestaw podnoszenia ciśnienia mógł pracować poprawnie, na każdą parę falownik - pompa muszą być identyczne:

- rodzaj pompy i silnika
- podłączenia hydrauliczne
- częstotliwość nominalna
- częstotliwość minimalna
- częstotliwość maksymalna
- częstotliwość wyłączenia bez czujnika przepływu

4.2.1 Przewód komunikacyjny (Link)

Falowniki komunikują się między sobą i przesyłają sygnały przepływu i ciśnienia (tylko w przypadku użycia ratiometrycznego czujnika ciśnienia) poprzez specjalny przewód łączący.

Przewód można podłączyć do jednego z dwóch złączy oznaczonych napisem "Link", zob. Rys. 16.

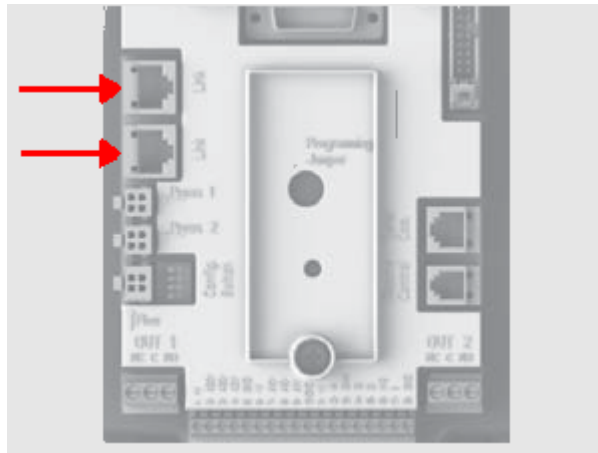

Rys. 16: Podłączenie przewodu Link

UWAGA: należy używać wyłącznie przewodów dostarczonych wraz z falownikiem lub sprzedawanych jako akcesoria do niego (nie może to być dowolny przewód dostępny na rynku).

4.2.2 Czujniki

Aby móc prawidłowo pracować, zestaw podnoszący ciśnienie potrzebuje przynajmniej jednego czujnika ciśnienia oraz, opcjonalnie, jednego lub kilku czujników przepływu.

Jeśli chodzi o czujniki ciśnienia, mogą to być ratiometryczne czujniki ciśnienia 0-5V (w tym przypadku można podłączyć jeden czujnik do każdego falownika) lub czujniki prądowe 4-20mA (w tym przypadku można podłączyć tylko jeden czujnik).



Czujniki przepływu są zawsze opcjonalne i można podłączyć od 0 do jednego na każdy falownik.

4.2.2.1 Czujniki przepływu

Czujnik przepływu należy zainstalować na kolektorze strony tłocznej, do którego są podłączone wszystkie pompy, a podłączenie elektryczne można wykonać z dowolnym falownikiem.

Czujniki przepływu można podłączyć na dwa sposoby:

- jeden czujnik
- tyle czujników, ile falowników

Ustawienie odbywa się poprzez parametr F1.

Zastosowanie kilku czujników jest zasadne wtedy, kiedy chce się mieć pewność odnośnie do przepływu każdej z pomp oraz w celu bardziej ukierunkowanego zabezpieczenia przed uruchomieniem na sucho. Aby móc zainstalować kilka czujników przepływu, należy ustawić parametr F1 na kilka czujników i podłączyć każdy czujnik przepływu do falownika, który pilotuje pompę, na której stronie tłocznej znajduje się czujnik.

4.2.2.2 Układy z jednym czujnikiem ciśnienia

Można wykonać zestawy podnoszące ciśnienia bez użycia czujnika przepływu. W takim przypadku należy ustawić częstotliwość wyłączania pomp **FZ** zgodnie z opisem zawartym w rozdz. 6.5.9.1.



Również bez zastosowania czujnika przepływu zabezpieczenie przed uruchomieniem na sucho pozostaje aktywne.

4.2.2.3 Czujniki ciśnienia

Czujnik lub czujniki ciśnienia muszą być zainstalowane na kolektorze strony tłocznej. Czujników ciśnienia może być kilka w przypadku użycia czujników ratiometrycznych (0-5V) lub tylko jeden w przypadku użycia czujnika prądowego (4-20mA). W przypadku zastosowania kilku czujników odczytywane ciśnienie będzie średnią wszystkich wartości. Aby móc zainstalować kilka czujników ratiometrycznych (0-5V), wystarczy wsunąć złącza w odpowiednie wejścia, nie ma potrzeby ustawiania żadnych parametrów. Liczba zainstalowanych czujników ratiometrycznych (0-5V) może być dowolna - od jednego po maksymalną liczbę odpowiadającą liczbie falowników. Czujnik prądowy 4-20mA można zainstalować tylko jeden - zob. rozdz. 2.2.3.1.

4.2.3 Podłączenie i ustawienie wejść sprzężonych optycznie

Wejścia falownika są sprzężone optycznie, zob. rozdz. 2.2.4 i 6.6.13, co oznacza, że zagwarantowana jest galwaniczna izolacja wejść wobec falownika. Wejścia służą do aktywacji funkcji pływaka, ciśnienia pobocznego, dezaktywacji systemu, niskiego ciśnienia na stronie ssącej. Funkcje są oznaczone odpowiednio komunikatami F1, Paux, F3, F4. Funkcja Paux, jeśli została aktywowana, zapewnia podnoszenie ciśnienia w instalacji do ustawionej wartości ciśnienia, zob. rozdz. 6.6.13.3. Funkcje F1, F3, F4 to 3 różne przyczyny zatrzymania pompy, zob. rozdz. 6.6.13.2, 6.6.13.4, 6.6.13.5.

W przypadku użycia zestawu z kilkoma falownikami podczas użytkowania wejść należy pamiętać o następujących kwestiach:

- złącza odpowiadające za ciśnienie poboczne muszą być odniesione równolegle do wszystkich falowników, tak aby do wszystkich falowników dochodził ten sam sygnał.
- złącza odpowiadające za funkcje F1, F3, F4 mogą być podłączone zarówno do niezależnych złącz dla każdego z falowników, jak i z pojedynczym złączem odniesionym równolegle do wszystkich falowników (funkcja jest aktywowana tylko na falowniku, do którego trafia komenda).

Parametry ustawienia wejść I1, I2, I3, I4 są parametrami wrażliwymi, co oznacza, że ustawienie jednego z nich na dowolnym falowniku wyzwała automatyczne dostosowanie na wszystkich pozostałych falownikach. Jako iż ustawienie wejść oznacza oprócz wyboru funkcji również wybór biegunowości złącza, siłą rzeczy ta sama funkcja zostanie przypisana do tego samego typu złącza na wszystkich falownikach. Z uwagi na powyższe w przypadku wykorzystania niezależnych złączy dla każdego z falowników (jakie można użyć dla funkcji F1, F3, F4) muszą one być oparte na tej samej logice dla różnych wejść o tej samej nazwie. Oznacza to, że w odniesieniu do takiego samego wejścia dla wszystkich falowników używa się złączy otwartych lub zamkniętych.

4.3 Parametry związane z pracą w układzie z kilkoma falownikami

Parametry wyświetlane w menu z punktu widzenia układu z kilkoma falownikami można podzielić na następujące typy:

- Parametry wyłącznie do odczytu
- Parametry o znaczeniu lokalnym
- Parametry konfiguracji systemu z kilkoma falownikami, które z kolei dzielą się na:
 - Parametry wrażliwe
 - Parametry uzgadniane fakultatywnie

4.3.1 Parametry istotne dla układów z kilkoma falownikami

4.3.1.1 Parametry o znaczeniu lokalnym

To parametry, które mogą być różne dla poszczególnych falowników, a czasami jest wręcz niezbędne, aby były różne. W przypadku tych parametrów nie ma możliwości automatycznego dostosowania konfiguracji pomiędzy poszczególnymi falownikami. Na przykład w przypadku ręcznego przypisywania adresów muszą być one obowiązkowo różne.

Wykaz parametrów o znaczeniu lokalnym dla falownika:

❖ CT	Kontrast
❖ FP	Częstotliwość prób w trybie ręcznym
❖ RT	Kierunek obrotów
❖ AD	Adres
❖ IC	Konfiguracja rezerwy
❖ RF	Resetowanie awarii i ostrzeżeń

4.3.1.2 Parametry wrażliwe

To parametry, które obowiązkowo muszą być dostosowane między sobą w całym łańcuchu z przyczyn związanych z regulacją.

Wykaz parametrów wrażliwych:

- SP Wartość zadana ciśnienia
- P1 Ciśnienie poboczne na wejściu 1
- P2 Ciśnienie poboczne na wejściu 2
- P3 Ciśnienie poboczne na wejściu 3
- P4 Ciśnienie poboczne na wejściu 4
- FN Częstotliwość nominalna
- RP Zmniejszenie ciśnienia uruchamiania
- FI Czujnik przepływu
- FK Czynniki K
- FD Średnica rury
- FZ Częstotliwość przy zerowym przepływie
- FT Próg minimalnego przepływu
- MP Minimalne ciśnienie wyłączenia z powodu braku wody
- ET Czas wymiany
- AC Przyspieszenie
- NA Liczba aktywnych falowników
- NC Liczba jednoczesnych falowników
- CF Częstotliwość nośna
- TB Czas dry run
- T1 Czas wyłączenia po sygnale niskiego ciśnienia
- T2 Czas wyłączenia
- GI Zysk całkowity
- GP Zysk proporcjonalny
- FL Częstotliwość minimalna
- I1 Ustawienie wejścia 1
- I2 Ustawienie wejścia 2
- I3 Ustawienie wejścia 3
- I4 Ustawienie wejścia 4
- OD Rodzaj instalacji
- PR Czujnik ciśnienia
- PW Ustawianie hasła

4.3.1.2.1 Automatyczne dostosowanie parametrów wrażliwych

W przypadku wykrycia systemu z kilkoma falownikami zostaje przeprowadzona kontrola spójności wprowadzonych parametrów. Jeśli parametry wrażliwe nie są spójne pomiędzy wszystkimi falownikami, na wyświetlaczu poszczególnych falowników pojawi się komunikat z pytaniem czy chcemy przekazać do całego systemu konfigurację z danego falownika. Po zatwierdzeniu parametry wrażliwe z falownika, na którym odpowiedziało się na pytanie, zostaną rozprowadzone do wszystkich falowników w układzie.

W przypadku konfiguracji niekompatybilnych z systemem nie ma możliwości propagowania danej konfiguracji z danego falownika.

W trakcie zwykłej pracy zmiana parametru wrażliwego na jednym falowniku powoduje automatyczne dostosowanie parametru na wszystkich innych falownikach bez zapytania o zgodę.



Automatyczne dostosowanie parametrów wrażliwych pozostaje bez wpływu na wszystkie pozostałe typy parametrów.

W przypadku wprowadzenia do układu falownika z ustawieniami fabrycznymi (przypadek falownika, który zastępuje już istniejący falownik lub falownika, w którym przywrócone zostały ustawienia fabryczne), jeśli zawarte w nim konfiguracje, poza ustawieniami fabrycznymi, są spójne, falownik z ustawieniami fabrycznymi przejmuje automatycznie wszystkie parametry wrażliwe łańcucha.

4.3.1.3 Parametry uzgadniane fakultatywnie

To parametry, w przypadku których istnieje możliwość niezgadniania pomiędzy poszczególnymi falownikami. Przy każdej zmianie tych parametrów w momencie naciskania przycisków SET lub MODE zostaje zadane pytanie, czy należy przesłać zmianę do całego łańcucha. W ten sposób jeśli mamy do czynienia z łańcuchem, którego wszystkie elementy są identyczne, nie trzeba ustawiać tych samych danych na wszystkich falownikach.

Wykaz parametrów uzgadnianych fakultatywnie:

- LA Język
- RC Prąd nominalny
- MS System pomiaru
- FS Częstotliwość maksymalna
- SO Próg minimalny czynnika uruchamiania na sucho
- AE Antyblokada
- O1 Funkcja wyjście 1
- O2 Funkcja wyjście 2

4.4 Pierwsze uruchomienie układu z kilkoma falownikami

Wykonać podłączenia elektryczne i hydrauliczne całego systemu zgodnie z opisem w rozdz. 2.2 i 4.2. Włączać jeden falownik na raz i konfigurować parametry zgodnie z opisem przedstawionym w rozdz. 5, zwracając uwagę, aby przed włączeniem jednego falownika wszystkie pozostałe były wyłączone.

Po oddzielnym skonfigurowaniu wszystkich falowników można uruchomić wszystkie falowniki na raz.

4.5 Regulacja kilku falowników

Po uruchomieniu systemu z kilkoma falownikami zostają automatycznie przydzielone adresy, a w oparciu o algorytm zostaje wybrany jeden falownik jako falownik wiodący regulacji. Falownik wiodący decyduje o częstotliwości i kolejności uruchamiania wszystkich falowników wchodzących w skład łańcucha.

Tryb regulacji jest sekwencyjny (falowniki uruchamiają się kolejno). Po wykryciu warunków uruchamiających falownik uruchamia się pierwszy falownik, a kiedy ten osiągnie maksymalną częstotliwość, zostanie uruchomiony kolejny i tak dalej. Kolejność uruchamiania nie musi być rosnąca w oparciu o adres urządzenia, ale zależy od wykonanych godzin pracy, zob. ET: Czas wymiany, rozdz. 6.6.9.

W przypadku pracy na częstotliwości minimalnej FL oraz na jednym pracującym falowniku, może powstawać nadciśnienie. Nadciśnienie w zależności od przypadku może być nieuniknione, może też wystąpić przy częstotliwości minimalnej, kiedy częstotliwość minimalna w połączeniu z obciążeniem hydraulicznym daje ciśnienie wyższe od docelowego. W układach z kilkoma falownikami ten problem ogranicza się do pierwszej uruchamianej pompy, ponieważ w przypadku kolejnych pomp układ pracuje następująco: kiedy poprzednia pompa osiągnie maksymalną częstotliwość, zostaje uruchomiona kolejna pompa z częstotliwością minimalną, natomiast regulacji ulega pompa pracująca z częstotliwością maksymalną. Zmniejszając częstotliwość pompy, która pracuje z częstotliwością maksymalną (oczywiście do limitu jej częstotliwości minimalnej) uzyskuje się skrzyżowanie załączania pomp, co przy przestrzeganiu limitu częstotliwości minimalnej nie powoduje nadciśnienia.

4.5.1 Przypisywanie kolejności uruchomienia

Przy każdym uruchomieniu układu każdemu falownikowi przypisuje się kolejność uruchomienia. W zależności od powyższego generowane jest kolejne załączanie falowników.

Kolejność uruchamiania jest modyfikowana w trakcie pracy w zależności od potrzeb w oparciu o następujące algorytmy:

- Osiągnięcie maksymalnego czasu pracy
- Osiągnięcie maksymalnego czasu nieaktywności

4.5.1.1 Maksymalny czas pracy

W oparciu o parametr ET (maksymalny czas pracy) każdy falownik ma licznik czasu pracy i w oparciu o niego jest aktualizowana kolejność uruchamiania w oparciu o poniższy algorytm:

- po przekroczeniu co najmniej połowy wartości ET ma miejsce zmiana priorytetu przy pierwszym wyłączeniu falownika (wymiana w stanie standby).
- po osiągnięciu wartości ET bez zatrzymania, falownik wyłącza się bezwarunkowo i zostaje mu przypisany minimalny priorytet uruchomienia (wymiana w trakcie pracy).



Jeśli parametr ET (maksymalny czas pracy) ma wartość 0, wymiana zachodzi przy każdym uruchomieniu.

Zob. ET Czas wymiany, rozdz. 6.6.9.

4.5.1.2 Osiągnięcie maksymalnego czasu nieaktywności

Układ z kilkoma falownikami jest wyposażony w algorytm zapobiegania zastoju, którego celem jest ochrona optymalnej wydajności pomp oraz zachowanie optymalnego stanu tłoczony cieczi. Umożliwia on taką rotację kolejności pompowania, aby każda z pomp wypracowała przynajmniej 1 minutę przepływu na każde 23 godziny. To ma miejsce niezależnie od konfiguracji falownika (główny lub rezerwa). Zmiana priorytetów przewiduje, aby falownik niepracujący od 23 godzin został przesunięty na pozycję maksymalnego priorytetu w kolejności uruchamiania. To oznacza, że jak tylko zajdzie potrzeba uruchomienia przepływu, ten właśnie falownik zostanie uruchomiony jako pierwszy. Falowniki skonfigurowane jako rezerwa mają pierwszeństwo przed innymi. Algorytm kończy swoje działanie, kiedy falownik wypracuje przynajmniej 1 minutę przepływu.

Po zakończeniu interwencji zabezpieczenia przeciw zastoju, jeśli falownik jest skonfigurowany jako rezerwa, zostaje mu przydzielony priorytet minimalny, tak aby zabezpieczyć go przed zużyciem.

4.5.2 Rezerwy i liczba falowników, które uczestniczą w pompowaniu

Układ z kilkoma falownikami odczytuje liczbę elementów, które są połączone między sobą, a liczba ta nosi nazwę N.

W oparciu o parametry NA i NC decyduje, ile i jakie falowniki muszą pracować w danej chwili.

NA oznacza liczbę falowników, które uczestniczą w pompowaniu. NC oznacza maksymalną liczbę falowników, jakie mogą pracować jednocześnie.

Jeśli w łańcuchu jest NA aktywnych falowników i NC falowników, jakie mogą pracować jednocześnie, przy czym NC jest niższa niż NA, oznacza to, że jednocześnie może zostać uruchomione NC falowników, i będą one wymieniane między NA elementami. Jeśli falownik jest skonfigurowany jako preferencja rezerwy, zostanie ustawiony jako ostatni w kolejności uruchamiania, a zatem jeśli na przykład mamy 3 falowniki, a jeden z nich jest skonfigurowany jako rezerwa, to rezerwa uruchomi się jako trzeci element, natomiast jeśli ustawimy NA=2, rezerwa nie uruchomi się w ogóle za wyjątkiem sytuacji, kiedy jeden z aktywnych falowników ulegnie uszkodzeniu.

Zob. również objaśnienie parametrów

NA: Aktywne falowniki, rozdz. 6.6.8.1;

NC: Falowniki pracujące jednocześnie, rozdz. 6.6.8.2;

IC: Konfiguracja rezerwy 6.6.8.3.

5 URUCHAMIANIE I ZAŁĄCZANIE

5.1 Czynności związane z pierwszym uruchomieniem

Po prawidłowym przeprowadzeniu wszystkich czynności związanych z instalacją hydrauliczną i elektryczną, zob. rozdz. 2 INSTALACJA, oraz zapoznaniu się z instrukcją obsługi, można uruchomić zasilanie falownika. Wyłącznie w przypadku pierwszego uruchomienia po wyświetleniu ekranów prezentacji wyświetli się komunikat błędu "EC" z informacją nakazującą ustawienie parametrów niezbędnych do pilotowania pompy elektrycznej, a falownik nie uruchomi się. Aby odblokować urządzenie, wystarczy wprowadzić wartość prądu z tabliczki znamionowej [A] podłączonej pompy. Jeśli przed uruchomieniem pompy instalacja wymaga wprowadzenia ustawień specjalnych innych niż ustawienia domyślne (zob. rozdz. 8.2), zaleca się najpierw wprowadzić wymagane zmiany, a następnie ustawić prąd RC. W ten sposób urządzenie zostanie uruchomione w oparciu o wymagane ustawienia. Ustawienie parametrów może być zmienione w dowolnym momencie, jednak zaleca się przestrzeganie tej procedury, jeśli istnieją warunki pracy, które mogą mieć wpływ na stan komponentów samej instalacji, na przykład pompy mają limit minimalnej częstotliwości lub nie tolerują określonych okresów pracy na sucho itd.

Opisane poniżej kroki mają zastosowanie zarówno w przypadku układów z pojedynczym falownikiem, jak i w przypadku układów z kilkoma falownikami. W przypadku układów z kilkoma falownikami należy wcześniej wykonać podłączenie wszystkich czujników i przewodów komunikacyjnych, a następnie uruchamiać po jednym falownikiem, wykonując czynności związane z pierwszym uruchomieniem dla wszystkich falowników oddzielnie. Po skonfigurowaniu wszystkich falowników można podłączyć zasilanie do wszystkich komponentów układu z kilkoma falownikami.

5.1.1 Ustawienie prądu nominalnego

Z ekranu, na którym wyświetla się komunikat EC, lub ogólniej mówiąc z menu głównego, przejść do menu instalatora, przyciskając jednocześnie przyciski "MODE", "SET" i "-" do momentu pojawienia się napisu "RC" na wyświetlaczu. W tej sytuacji przyciski + i - pozwalają odpowiednio zwiększyć i zmniejszyć wartość parametru. Ustawić wartość zgodnie z informacją zawartą w instrukcji lub na tabliczce znamionowej pompy (np. 8,0 A).

Po ustawieniu RC i aktywowaniu wartości przyciskiem SET lub MODE, jeśli instalacja została wykonana prawidłowo, falownik uruchomi pompę (chyba że wystąpił błąd, blokada, lub uruchomiło się zabezpieczenie).

UWAGA: OD RAZU PO USTAWIENIU **RC** FALOWNIK URUCHAMIA POMPE.

5.1.2 Ustawienie częstotliwości nominalnej

Z menu instalatora (jeśli ustawialiście prze chwilą RC, już jesteście w tym menu, w przeciwnym przypadku należy wejść do menu zgodnie z opisem w rozdz. 5.1.1) przycisnąć MODE i przewinąć menu do FN. Przyciskami + i - ustawić wartość częstotliwości zgodnie z informacją zawartą w instrukcji lub na tabliczce znamionowej pompy (np. 50 Hz).



Błędne ustawienie parametrów RC i FN oraz niewłaściwe podłączenie mogą spowodować wystąpienie błędów "OC", "OF", a w przypadku pracy bez czujnika przepływu wystąpienie fałszywych błędów "BL". Błędne ustawienie parametrów RC i FN może spowodować również nieuruchomienie się zabezpieczenia amperometrycznego, co zezwoli na obciążenie powyżej progu bezpieczeństwa silnika i może doprowadzić do uszkodzenia silnika.



Błędna konfiguracja silnika elektrycznego gwiazda lub trójkąt może doprowadzić do uszkodzenia silnika.



Błędna konfiguracja częstotliwości pracy pompy może doprowadzić do uszkodzenia pompy.

5.1.3 Ustawienie kierunku obrotów

Po uruchomieniu pompy należy skontrolować, czy kierunek obrotów jest prawidłowy (kierunek obrotów jest z reguły oznaczony strzałką na obudowie pompy). Aby uruchomić silnik i sprawdzić kierunek obrotów, wystarczy otworzyć urządzenie.

Z tego samego menu RC (MODE SET - menu instalatora) przycisnąć MODE i przewijać menu do RT. W tej sytuacji przyciski + i - służą do zmiany kierunku obrotów silnika. Funkcja jest aktywna również przy włączonym silniku.

Jeśli nie ma możliwości zaobserwowania kierunku obrotów silnika, należy postępować następująco:

Metoda obserwacji częstotliwości obrotów

- Przejść do parametru RT zgodnie z powyższymi wskazówkami.
- Otworzyć urządzenie i, obserwując częstotliwość wskazaną na pasku stanu u dołu ekranu, regulować urządzenie, tak aby częstotliwość robocza była niższa niż częstotliwość nominalna pompy FN.
- Nie zmieniając poboru, zmienić parametr RT, przyciskając + lub - i ponownie obserwować częstotliwość FR.
- Prawidłowy parametr RT to ten, który przy jednakowym poborze wymaga niższej częstotliwości FR.

5.1.4 Ustawienie wartości zadanej ciśnienia

W menu głównym przytrzymać przyciski MODE i SET do momentu pojawienia się napisu "SP". W tej sytuacji przyciski + i - pozwalają odpowiednio zwiększyć i zmniejszyć wartość ciśnienia zadanego.

Zakres regulacji zależy od zastosowanego czujnika.

Przyciskiem SET powrócić do ekranu głównego.

5.1.5 Instalacja z czujnikiem przepływu

Z menu instalatora (to samo menu co przy ustawianiu RC, RT i FN) przyciskiem MODE przewijać parametry do parametru FI.

W przypadku pracy z czujnikiem przepływu ustawić FI na 1. Przyciskiem MODE przewijać do następnego parametru FD (średnica rury) i ustawić średnicę (w calach) rury, na której jest podłączony czujnik przepływu.

Przyciskiem SET powrócić do ekranu głównego.

5.1.6 Instalacja bez czujnika przepływu

Z menu instalatora (to samo menu co przy ustawianiu RC, RT i FN) przyciskiem MODE przewijać parametry do parametru FI. W przypadku pracy bez czujnika przepływu ustawić FI na 0 (wartość domyślna).

Bez czujnika przepływu są dostępne 2 tryby wykrywania przepływu, obydwa można ustawić w parametrze FZ w menu instalatora.

- Automatyczny (autowykrywanie): system automatycznie wykrywa przepływ i reguluje się w zależności od niego. Aby ustawić ten tryb pracy, należy ustawić FZ na 0.
- Tryb minimalnej częstotliwości: w tym trybie ustawia się częstotliwość wyłączenia przy przepływie zerowym. Aby ustawić ten tryb pracy, należy przejść do parametru FZ, powoli zamknąć przepływ (tak aby nie wytworzyć nadciśnienia) i sprawdzić wartość częstotliwości, na której zatrzyma się falownik). Ustawić FZ na tę wartość + 2.

Na przykład jeśli falownik zatrzyma się na 35Hz, należy ustawić FZ na 37.



Zbyt niska wartość FZ może nieodwracalnie uszkodzić pompy, w takim przypadku falownik nigdy nie zatrzymuje pomp.



Jeśli parametr ET (maksymalny czas pracy) ma wartość 0, wymiana zachodzi przy każdym uruchomieniu.



Zmiana wartości zadanej ciśnienia wymaga zmiany wartości FZ.



W układach z kilkoma falownikami bez czujnika przepływu ustawienie parametru FZ w trybie częstotliwości minimalnej to jedyne dozwolone ustawienie.



W przypadku niezastosowania czujnika przepływu (FI=0) dodatkowe wartości zadane ciśnienia są nieaktywne, a FZ jest zgodne z trybem częstotliwości minimalnej (FZ ≠ 0).

5.1.7 Ustawienie innych parametrów

Po przeprowadzeniu pierwszego uruchomienia w zależności od potrzeb można zmieniać również inne parametry ustawione domyślnie, przechodząc do poszczególnych menu i kierując się instrukcjami dotyczącymi poszczególnych parametrów (zob. rozdz. 6). Najczęściej używanymi są: ciśnienie ponownego uruchomienia, zysk z regulacji GI i GP, częstotliwość minimalna FL, okres braku wody TB itd.

5.2 Rozwiązywanie problemów typowych dla pierwszej instalacji

Problem	Możliwe przyczyny	Rozwiązania
Na wyświetlaczu pojawia się EC	Prąd (RC) pompy nie został ustawiony.	Ustawić parametr RC (zob. rozdz. 6.5.1).
Na wyświetlaczu pojawia się BL	<ol style="list-style-type: none"> 1) Brak wody. 2) Pompa nie jest zalana. 3) Czujnik przepływu jest odłączony. 4) Wartość zadana jest zbyt wysoka dla danej pompy. 5) Kierunek obrotów jest odwrócony. 6) Błędne ustawienie prądu pompy RC (*). 7) Zbyt niska częstotliwość minimalna(*). 8) Błędne ustawienie parametru SO. 9) Błędne ustawienie parametru MP - ciśnienie minimalne. 	<ol style="list-style-type: none"> 1-2) Zalać pompę i sprawdzić, czy w przewodach rurowych nie ma powietrza. Sprawdzić, czy strona ssąca lub ewentualne filtry nie są zatkane. Sprawdzić czy rura łącząca pompę z falownikiem nie jest uszkodzona lub nie przecieka. 3) Sprawdzić podłączenia do czujnika przepływu. 4) Zmniejszyć wartość zadaną lub zmienić pompę na pompę spełniającą wymogi instalacji. 5) Sprawdzić kierunek obrotów (zob. rozdz. 6.5.2). 6) Wprowadzić prawidłową wartość prądu pompy RC (*)(zob. rozdz. 6.5.1). 7) W miarę możliwości zwiększyć FS lub obniżyć RC (*)(zob. rozdz. 6.6.6). 8) Ustawić prawidłowo wartość SO (zob. rozdz. 6.5.14) 9) Ustawić prawidłowo wartość MP (zob. rozdz. 6.5.15.)
Na wyświetlaczu pojawia się BPx	<ol style="list-style-type: none"> 1) Czujnik ciśnienia jest odłączony. 2) Czujnik ciśnienia jest uszkodzony. 	<ol style="list-style-type: none"> 1) Sprawdzić podłączenie przewodu czujnika ciśnienia. BP1 oznacza czujnik podłączony do Press 1, BP2 do press2, BP3 czujnik prądowy podłączony do J5 2) Wymienić czujnik ciśnienia.
Na wyświetlaczu pojawia się OF	<ol style="list-style-type: none"> 1) Zbyt wysoki pobór. 2) Zablokowana pompa. 3) Pompa przy uruchamianiu pobiera zbyt dużo mocy. 	<ol style="list-style-type: none"> 1) Sprawdzić rodzaj podłączenia (gwiazda czy trójkąt). Sprawdzić, czy silnik nie pobiera więcej mocy niż moc maksymalna pobierana przez falownik. Sprawdzić, czy do silnika podłączono wszystkie fazy. 2) Sprawdzić, czy wirnik lub silnik nie są blokowane przez ciała obce. Sprawdzić podłączenie faz silnika. 3) Obniżyć parametr przyspieszenia AC (zob. rozdz. 6.6.11).
Na wyświetlaczu pojawia się OC	<ol style="list-style-type: none"> 1) Błędne ustawienie prądu pompy (RC). 2) Zbyt wysoki pobór. 3) Zablokowana pompa. 4) Kierunek obrotów jest odwrócony. 	<ol style="list-style-type: none"> 1) Ustawić RC w oparciu o prąd odpowiadający podłączeniu (gwiazda lub trójkąt) na wskazany na tabliczce znamionowej silnika (zob. rozdz. 6.5.1) 2) Sprawdzić, czy do silnika podłączono wszystkie fazy. 3) Sprawdzić, czy wirnik lub silnik nie są blokowane przez ciała obce. 4) Sprawdzić kierunek obrotów (zob. rozdz. 6.5.2).
Na wyświetlaczu pojawia się LP	<ol style="list-style-type: none"> 1) Niskie napięcie zasilania 2) Zbyt wysoki spadek napięcia na instalacji 	<ol style="list-style-type: none"> 1) Sprawdzić czy zasilanie jest odpowiednie. 2) Sprawdzić przekrój kabli zasilających. (zob. rozdz. 2.2.1).
Ciężenie regulacji wyższe niż SP	Zbyt wysokie ustawienie FL.	Obniżyć częstotliwość minimalną FL (jeśli pompa na to pozwala).
Na wyświetlaczu pojawia się SC	Spięcie pomiędzy fazami.	Sprawdzić stan silnika i sprawdzić podłączenia.
Pompa nie zatrzymuje się	<ol style="list-style-type: none"> 1) Zbyt niskie ustawienie progu przepływu minimalnego FT. 2) Zbyt niskie ustawienie częstotliwości minimalnej wyłączenia FZ (*). 3) Krótki czas obserwacji (*). 4) Niestabilna regulacja ciśnienia (*). 5) Niekompatybilne zastosowanie (*). 	<ol style="list-style-type: none"> 1) Ustawić wyższy próg FT. 2) Ustawić wyższy próg FZ. 3) Odczekać, aż uruchomi się autowykrywanie (*) lub wykonać szybkie wykrywanie (zob. rozdz. 6.5.9.1.1) 4) Poprawić wartości GI i GP (*)(zob. rozdz. 6.6.4 i 6.6.5) 5) Sprawdzić, czy instalacja spełnia wymogi dotyczące użycia czujnika przepływu (*) (zob. rozdz. 6.5.9.1). Ewentualnie spróbować wykonać reset (MODE, SET, +, -), aby na nowo obliczyć warunki bez czujnika przepływu.
Pompa zatrzymuje się również wtedy, kiedy nie powinna	<ol style="list-style-type: none"> 1) Zbyt krótki czas obserwacji (*). 2) Zbyt wysokie ustawienie częstotliwości minimalnej FL (*). 3) Zbyt wysokie ustawienie częstotliwości minimalnej wyłączenia FZ (*). 	<ol style="list-style-type: none"> 1) Odczekać, aż uruchomi się autowykrywanie (*) lub wykonać szybkie wykrywanie (zob. rozdz. 6.5.9.1.1). 2) W miarę możliwości ustawić niższą FL (*). 3) Ustawić niższy próg FZ.
Układ z kilkoma falownikami nie uruchamia się	Na jednym lub na kilku falownikach nie ustawiono prądu RC.	Sprawdzić ustawienie prądu RC na każdym falowniku.
Na wyświetlaczu pojawia się: Przycisnąć +, aby propagować to ustawienie	Na jednym lub kilku falownikach parametry wrażliwe nie są spójne.	Przycisnąć przycisk + na falowniku, co do którego mamy pewność, że jego konfiguracja jest najbardziej aktualna i prawidłowa.
W układzie z kilkoma falownikami parametry nie są propagowane	<ol style="list-style-type: none"> 1) Różne hasła 2) Obecność konfiguracji, których propagowanie nie jest możliwe. 	<ol style="list-style-type: none"> 1) Uruchamiać poszczególne falowniki i wprowadzić na nich takie same hasło lub usunąć hasło. Zob. rozdz. 6.6.16 2) Zmienić konfigurację, tak aby było możliwe jej propagowanie. Nie ma możliwości propagowania konfiguracji przy FI=0 i FZ=0. Zob. rozdz. 4.2.2.2

(*) Gwiazdka oznacza przypadki zastosowania bez czujnika przepływu

Tabella 14: Rozwiązywanie problemów

6 ZNACZENIE POSZCZEGÓLNYCH PARAMETRÓW

6.1 Menu użytkownika

Po naciśnięciu przycisku MODE w menu głównym (lub z menu wyboru przyciskami + lub -) przechodzi się do menu użytkownika. W tym menu, również po naciśnięciu przycisku MODE, można wyświetlić kolejno następujące wartości:

6.1.1 FR: Widok częstotliwości obrotów

Aktualna częstotliwość obrotów pilotowanej pompy, w [Hz].

6.1.2 VP: Widok ciśnienia

Ciśnienie instalacji w [bar] lub [psi] w zależności od ustawionego systemu pomiaru.

6.1.3 C1: Widok prądu fazowego

Prąd fazowy pompy w [A].

Pod symbolem prądu fazowego C1 może pojawić się migający okrągły symbol. Oznacza on wstępny alarm przekroczenia maksymalnej dopuszczalnej wartości prądu. Jeśli symbol miga w regularnych odstępach, oznacza to, że uruchamia się zabezpieczenie przed przetężeniem silnika. W takim przypadku zaleca się sprawdzenie prawidłowego ustawienia maksymalnego prądu pompy RC (zob. rozdz. 6.5.1) oraz podłączeń pompy.

6.1.4 PO: Widok pobieranej mocy

Moc pobierana przez pompę w [kW].

Pod symbolem pobieranej mocy PO może pojawić się migający okrągły symbol. Oznacza on wstępny alarm przekroczenia maksymalnej dopuszczalnej wartości mocy.

6.1.5 SM: Monitor systemu

Wyświetla stan systemu, kiedy mamy do czynienia z instalacją z kilkoma falownikami. Jeśli brak komunikacji, pojawia się ikona przedstawiająca brak komunikacji lub przerwana komunikację. Jeśli istnieje kilka falowników połączonych między sobą, wyświetla się ikona dla każdego z nich. Ikona przedstawia symbol pompy, a pod nią oznaczenia stanu pompy.

W zależności od stanu wyświetlają się symbole przedstawione w tabeli 15.

Wyświetlona informacja systemowa		
Stan	Ikona	Informacja o stanie pod ikoną
Falownik pracuje	Symbol obracającej się pompy	Aktualna częstotliwość - trzy cyfry
Falownik w trybie standby	Statyczny symbol pompy	SB
Awaria falownika	Statyczny symbol pompy	F

Tabella 15: Wyświetlona informacja systemowa na monitorze SM

Jeśli falownik jest skonfigurowany jako rezerwa, górna część ikony oznaczającej silnik jest kolorowa, a wyświetlanie jest analogiczne do Tabeli 15, za wyjątkiem tego, że w przypadku niepracującego silnika wyświetli się F zamiast Sb.

Jeśli na jednym lub kilku falownikach nie została ustawiona wartość RC, zamiast informacji o stanie pojawi się oznaczenie A (pod wszystkimi ikonami obecnych falowników), a układ nie zostanie uruchomiony.



Aby zostawić więcej przestrzeni na wyświetlanie informacji systemowych, nie pojawia się nazwa parametru SM, a jedynie napis "system" pod nazwą menu.

6.1.6 **VE: Wyświetlanie wersji**

Wersja sprzętu i oprogramowania, w jakie jest wyposażone urządzenie.

6.2 **Menu monitora**

Przyciskając jednocześnie przez 2 sekundy przyciski SET i - (minus) z menu głównego lub używając menu wyboru i przyciskając + lub -, można przejść do MENU MONITORA.

W tym menu, również po naciśnięciu przycisku MODE, można wyświetlić kolejno następujące wartości:

6.2.1 **VF: Wyświetlanie przepływu**

Wyświetla przepływ w danej chwili w [l/min.] lub [gal/min.] w zależności od ustawionej jednostki miary. W przypadku wyboru trybu bez czujnika przepływu wyświetlany jest przepływ bezwymiarowy.

6.2.2 **TE: Wyświetlanie temperatury końcówek mocy**

6.2.3 **BT: Wyświetlanie temperatury karty elektronicznej**

6.2.4 **FF: Wyświetlanie historii awarii**

Widok chronologiczny awarii, jakie miały miejsce podczas pracy systemu.

Pod symbolem FF pojawiają się dwie cyfry x/y, które oznaczają odpowiednio: x - wyświetlaną awarię, y - liczbę całkowitą obecnych awarii. Po prawej stronie tych cyfr pojawia się oznaczenie rodzaju wyświetlanej awarii.

Przyciskami + i - można przewijać listę awarii: naciskając - przechodzi się wstecz w historii, aż do najstarszej zapisanej awarii, naciskając + przechodzi się naprzód w historii, aż do najnowszej awarii.

Awarie są wyświetlane w kolejności chronologicznej, począwszy od najstarszej x=1, do najnowszej x=y. Maksymalna liczba wyświetlanych awarii to 64, osiągnąwszy tę liczbę system nadpisuje nowe awarie w miejsce najstarszych awarii.

Ta pozycja menu wyświetla wykaz awarii, ale nie pozwala na zresetowanie awarii. Reset można wykonać tylko za pośrednictwem odpowiedniej komendy z pozycji RF z MENU WSPARCIA TECHNICZNEGO.

To nie jest reset ręczny, ani wyłączenie urządzenia, ani przywrócenie wartości fabrycznych - usuwa się historię awarii oraz opisaną powyżej procedurę.

6.2.5 **CT: Kontrast wyświetlacza**

Regulacja kontrastu wyświetlacza.

6.2.6 **LA: Język**

Wyświetlanie w jednym z następujących języków:

- Włoski
- Angielski
- Francuski
- Niemiecki
- Hiszpański
- Holenderski
- Szwedzki
- Turecki
- Słowacki
- Rumuński

6.2.7 **HO: Godziny pracy**

W dwóch wierszach wyświetla godziny uruchomienia falownika oraz godziny pracy pompy.

6.3 **Menu wartości zadanej**

W menu głównym przytrzymać przyciski MODE i SET do momentu pojawienia się napisu "SP" (lub w menu wyboru poruszać się przyciskami + lub -).

Przyciskami + i - można odpowiednio zwiększyć i zmniejszyć ciśnienie, z jakim zestaw podnosi ciśnienie.

Aby wyjść z bieżącego menu i powrócić do menu głównego, należy nacisnąć SET.

Z tego menu można ustawić ciśnienie, z jakim chcemy, aby pracowała instalacja.

Zakres regulacji zależy od zastosowanego czujnika (zob. PR: Czujnik ciśnienia, rozdz. 6.5.7) i może być różny - zob. Tabela 16. Ciśnienie może być wyświetlane w [bar] lub [psi] w zależności od ustawionego systemu pomiaru.

Ciśnienie regulacji		
Typ zastosowanego czujnika	Ciśnienie regulacji [bar]	Ciśnienie regulacji [psi]
16 bar	1,0 - 15,2	14 - 220
25 bar	1,0 - 23,7	14 - 344
40 bar	1,0 - 38,0	14 - 551

Tabella 16: Maksymalne ciśnienie regulacji

6.3.1 **SP: Ustawienie wartości zadanej ciśnienia**

Ciśnienie, z jakim układ podnosi ciśnienie wody, jeśli nie są aktywne poboczne funkcje regulacji ciśnienia.

6.3.2 **Ustawianie ciśnienia pobocznego**

Falownik ma możliwość zmieniania wartości zadanej ciśnienia w zależności od stanu na wejściach. Można ustawić do 4 wartości ciśnienia pobocznego, co daje sumę 5 różnych wartości zadanych. Podłączenia elektryczne - zob. rozdz. 2.2.4.2, ustawienia oprogramowania zob. rozdz. 6.6.13.3.



Jeśli jednocześnie jest aktywnych kilka funkcji pobocznych ciśnienia zadane, powiązanych z kilkoma wejściami, falownik będzie pracował z ciśnieniem najmniejszym spośród aktywowanych wartości.



W przypadku niezastosowania czujnika przepływu (FI=0) dodatkowe wartości zadane ciśnienia są nieaktywne, a FZ jest zgodne z trybem częstotliwości minimalnej (FZ ≠ 0).

6.3.2.1 P1: Ustawianie ciśnienia pobocznego 1

Ciśnienie, z jakim układ podnosi ciśnienie wody, jeśli jest aktywna funkcja ciśnienia pobocznego na wejściu 1.

6.3.2.2 P2: Ustawianie ciśnienia pobocznego 2

Ciśnienie, z jakim układ podnosi ciśnienie wody, jeśli jest aktywna funkcja ciśnienia pobocznego na wejściu 2.

6.3.2.3 P3: Ustawianie ciśnienia pobocznego 3

Ciśnienie, z jakim układ podnosi ciśnienie wody, jeśli jest aktywna funkcja ciśnienia pobocznego na wejściu 3.

6.3.2.4 P4: Ustawianie ciśnienia pobocznego 4

Ciśnienie, z jakim układ podnosi ciśnienie wody, jeśli jest aktywna funkcja ciśnienia pobocznego na wejściu 4.



Ciśnienie ponownego uruchamiania pompy jest powiązane z ustawionym ciśnieniem (SP, P1, P2, P3, P4) oraz z RP.

RP oznacza spadek ciśnienia w stosunku do "SP" (lub ciśnienia pobocznego, jeśli funkcja jest aktywna), który powoduje uruchomienie pompy.

*Przykład: SP = 3,0 [bar]; RP = 0,5 [bar]; nie jest aktywne żadne ciśnienie poboczne:
W trakcie zwykłej pracy instalacja pracuje z ciśnieniem 3,0 [bar].
Ponowne uruchomienie pompy ma miejsce, kiedy ciśnienie spadnie poniżej 2,5 [bar].*



Ustawienie ciśnienia (SP, P1, P2, P3, P4) zbyt wysokiego w stosunku do właściwości pompy może spowodować fałszywe błędy braku wody BL. W takim przypadku należy obniżyć ustawione ciśnienie lub zmienić pompę na pompę spełniającą wymogi instalacji.

6.4 Menu trybu ręcznego

W menu głównym przytrzymać przyciski SET, + i - do momentu pojawienia się napisu "FP" (lub w menu wyboru poruszać się przyciskami + lub -).

W tym menu można wyświetlić i zmienić różne parametry konfiguracji: przyciskiem MENU przewija się strony menu, przyciski + i - pozwalają odpowiednio zwiększyć i zmniejszyć wartość danego parametru. Aby wyjść z bieżącego menu i powrócić do menu głównego, należy nacisnąć SET.



W menu trybu ręcznego niezależnie od wyświetlanego parametru można zawsze wprowadzić następujące komendy:

Tymczasowe uruchomienie pompy elektrycznej

Przyciskając jednocześnie przyciski MODE i +, uruchamia się pompę z częstotliwością FP, a stan pracy trwa do momentu zwolnienia przycisków.

W przypadku aktywowania komendy pompa ON lub pompa OFF na wyświetlaczu pojawia się odpowiedni komunikat.

Uruchomienie pompy

Przyciskając jednocześnie przyciski MODE i + przez 2 sekundy, uruchamia się pompę z częstotliwością FP. Stan pracy trwa do momentu przyciśnięcia przycisku SET. Kolejne przyciśnięcie przycisku SET powoduje wyjście z menu trybu ręcznego.

W przypadku aktywowania komendy pompa ON lub pompa OFF na wyświetlaczu pojawia się odpowiedni komunikat.

Zmiana kierunku obrotów

Przyciskając jednocześnie przyciski SET i - przez 2 sekundy, zmienia się kierunek obrotów pompy. Funkcja jest aktywna również przy włączonym silniku.

6.4.1 FP: Ustawienie częstotliwości testowej

Wyświetla częstotliwość testową w [Hz] i umożliwia jej zmianę przyciskami + lub -. Wartość domyślna FN wynosi -20%, wartość można ustawić w zakresie od 0 do FN.

6.4.2 **VP: Widok ciśnienia**

Ciśnienie instalacji w [bar] lub [psi] w zależności od wybranego systemu pomiaru.

6.4.3 **C1: Widok prądu fazowego**

Prąd fazowy pompy w [A].

Pod symbolem prądu fazowego C1 może pojawić się migający okrągły symbol. Oznacza on wstępny alarm przekroczenia maksymalnej dopuszczalnej wartości prądu. Jeśli symbol miga w regularnych odstępach, oznacza to, że uruchamia się zabezpieczenie przed przetężeniem silnika. W takim przypadku zaleca się sprawdzenie prawidłowego ustawienia maksymalnego prądu pompy RC (zob. rozdz. 6.5.1) oraz podłączeń pompy.

6.4.4 **PO: Widok pobieranej mocy**

Moc pobierana przez pompę w [kW].

Pod symbolem pobieranej mocy PO może pojawić się migający okrągły symbol. Oznacza on wstępny alarm przekroczenia maksymalnej dopuszczalnej wartości mocy.

6.4.5 **RT: Ustawienie kierunku obrotów**

Jeśli kierunek obrotów pompy nie jest prawidłowy, można go zmienić, zmieniając ten parametr. W tej pozycji menu przyciskami + i - aktywuje się i wyświetla dwa możliwe stany: 0 lub 1. Sekwencja faz jest wyświetlona na ekranie, w wierszu uwag. Funkcja jest aktywna również przy włączonym silniku.

Jeśli nie ma możliwości zaobserwowania kierunku obrotów silnika, w trybie pracy ręcznej należy postępować następująco:

- Uruchomić pompę z częstotliwością FP (przyciskając MODE i + lub MODE i -)
- Otworzyć urządzenie i obserwować ciśnienie.
- Nie zmieniając poboru, zmienić parametr RT i ponownie obserwować ciśnienie.
- Prawidłowy parametr RT to ten, przy którym osiąga się wyższe ciśnienie.

6.4.6 **VF: Wyświetlanie przepływu**

W przypadku pracy z czujnikiem przepływu ta funkcja wyświetla przepływ w wybranej jednostce miary.

Jednostką miary może być [l/min] lub [gal/min], zob. rozdz. 6.5.8. W przypadku pracy bez czujnika przepływu wyświetla się --.

6.5 **Menu instalatora**

W menu głównym przytrzymać przyciski MODE, SET i - do momentu pojawienia się napisu "RC" (lub w menu wyboru poruszać się przyciskami + lub -). W tym menu można wyświetlić i zmienić różne parametry konfiguracji: przyciskiem MENU przewija się strony menu, przyciski + i - pozwalają odpowiednio zwiększyć i zmniejszyć wartość danego parametru. Aby wyjść z bieżącego menu i powrócić do menu głównego, należy nacisnąć SET.

6.5.1 **RC: Ustawienie prądu nominalnego pompy**

Prąd nominalny pompy pobierany przez jedną fazę pompy w Amperach (A). W przypadku modeli z zasilaniem jednofazowym należy ustawić prąd, jaki pobiera silnik, podczas zasilania, układem trójfazowym 230 V. W przypadku modeli z zasilaniem trójfazowym 400V należy ustawić prąd, jaki pobiera silnik, podczas zasilania układem trójfazowym 400V.

Jeśli ustawiony parametr jest niższy niż prawidłowa wartość, podczas pracy pojawi się błąd "OC", kiedy tylko na moment zostanie przekroczona ustawiona wartość.

Jeśli ustawiony parametr jest wyższy niż prawidłowa wartość, zabezpieczenie amperometryczne będzie uruchamiać się w sposób nieprawidłowy powyżej progu bezpiecznego dla silnika.



Podczas pierwszego uruchamiania oraz po zresetowaniu do ustawień fabrycznych RC jest ustawione na 0,0 [A] i należy ustawić parametr, wprowadzając prawidłową wartość, w przeciwnym przypadku urządzenie nie uruchomi się i wyświetli komunikat błędu EC.

6.5.2 **RT: Ustawienie kierunku obrotów**

Jeśli kierunek obrotów pompy nie jest prawidłowy, można go zmienić, zmieniając ten parametr. W tej pozycji menu przyciskami + i - aktywuje się i wyświetla dwa możliwe stany: 0 lub 1. Sekwencja faz jest wyświetlona na ekranie, w wierszu uwag. Funkcja jest aktywna również przy włączonym silniku.

Jeśli nie ma możliwości zaobserwowania kierunku obrotów silnika, należy postępować następująco:

- o Otworzyć urządzenie i obserwować częstotliwość.
- o Nie zmieniając poboru, zmienić parametr RT i ponownie obserwować częstotliwość FR.
- o Prawidłowy parametr RT to ten, który przy jednakowym poborze wymaga niższej częstotliwości FR.

UWAGA: W przypadku niektórych pomp może zdarzyć się, że częstotliwość nie ulegnie większej zmianie w tych dwóch przypadkach, a zatem że będzie trudno ocenić, jaki jest właściwy kierunek obrotów. W takim przypadku można powtórzyć próbę i zamiast obserwowania częstotliwości spróbować obserwować pobierany prąd fazowy (parametr C1 w menu użytkownika). Prawidłowy parametr RT to ten, który przy jednakowym poborze wymaga niższego poboru C1.

6.5.3 **FN: Ustawienie częstotliwości nominalnej**

Ten parametr określa częstotliwość nominalną pompy i może zostać ustawiony w zakresie: min. 50 [Hz] i maks. 200 [Hz].

Przyciskami + i - wybiera się docelową częstotliwość, począwszy od 50 [Hz].

Wartości 50 i 60 [Hz] są najczęstsze, dlatego też ich wybór jest ułatwiony: przy ustawianiu wartości częstotliwości po dotarciu do wartości 50 lub 60 [Hz] zmiana wartości zatrzymuje się. Aby zmienić częstotliwość po osiągnięciu jednej z tych dwóch wartości, należy zwolnić wszystkie przyciski i przycisnąć przycisk + lub - przez co najmniej 3 sekundy.



Podczas pierwszego uruchamiania oraz po zresetowaniu do ustawień fabrycznych FN jest ustawione na 50 [Hz] i należy ustawić parametr, wprowadzając prawidłową wartość z tabliczki znamionowej pompy.

Każda zmiana FN jest interpretowana jako zmiana systemu, dlatego też automatycznie wartości FS, FL i FP są dostosowywane do wprowadzonej wartości FN. Przy każdej zmianie FN należy sprawdzić, czy wartości FS, FL, FP nie zostały zmienione na parametry nieprawidłowe.

6.5.4 **OD: Rodzaj instalacji**

Możliwe wartości to 1 i 2 odpowiadające instalacji sztywnej i instalacji elastycznej.

Ustawienia fabryczne falownika przewidują tryb 1 odpowiadający większości instalacji. W przypadku wahań ciśnienia, których nie da się ustabilizować parametrami GI i GP, należy przejść do trybu 2.

WAŻNE: W tych dwóch konfiguracjach zmieniają się również parametry regulacji **GP i GI**. Ponadto wartości GI i GP ustawione dla trybu 1 są przechowywane w innej pamięci niż wartości GI i GP ustawione dla trybu 2. W związku z powyższym np. wartość GP dla trybu 1 przy przejściu do trybu 2 jest zastępowana wartością GP z trybu 2, ale jest zachowywany i zostaje przywrócony w przypadku powrotu do trybu 1. Ta sama wartość wyświetlana na ekranie ma inną wagę w poszczególnych trybach, ponieważ algorytm kontroli jest inny.

6.5.5 **RP: Ustawienie spadku ciśnienia wyzwalającego uruchomienie**

Wyraża spadek ciśnienia w stosunku do wartości SP, który powoduje ponowne uruchomienie pompy.

Na przykład jeśli wartość zadana ciśnienia wynosi 3,0 [bar], a RP wynosi 0,5 [bar], to pompa jest uruchamiana ponownie przy 2,5 [bar].

Z reguły RP można ustawić w zakresie od min. 0,1 do maks. 5 [bar]. W szczególnych przypadkach (na przykład jeśli wartość zadana jest niższa niż samo RP), parametr ten może być ograniczany w sposób automatyczny.

Aby ułatwić pracę użytkownikowi, na ekranie ustawień RP pojawia się również, pod symbolem RP, rzeczywiste ciśnienie wyzwalające ponowne uruchomienie, zob. Rys. 17.



Rys. 17: Ustawienie ciśnienia wyzwalającego uruchomienie

6.5.6 **AD: Konfiguracja adresu**

Nabiera znaczenia wyłącznie w połączeniu z kilkoma falownikami. Ustawienie adresu komunikacji, jaki zostanie przypisany falownikom. Możliwe są wartości: automatyczna (domyślna) lub adres przypisany ręcznie. Adresy przypisywane ręcznie mogą przyjmować wartości od 1 do 8. Konfiguracja adresów musi być jednolita dla wszystkich falowników wchodzących w skład zestawu - automatyczna lub ręczna. Nie ma możliwości ustawienia identycznych adresów.

Zarówno w przypadku przypisywania adresów w trybie mieszanym (dla niektórych ręcznie, dla innych automatycznie), jak i w przypadku duplikacji adresów, pojawia się komunikat błędu. Błąd jest komunikowany poprzez pojawienie się migającej litery E w miejscu adresu urządzenia.

Jeśli wybrano automatyczne przypisywanie adresów, po każdym uruchomieniu urządzenia są przypisywane adresy, które mogą się różnić od poprzednich, ale nie ma to wpływu na prawidłową pracę.

6.5.7 **PR: Czujnik ciśnienia**

Ustawienie użytego typu czujnika ciśnienia. Ten parametr umożliwia wybór między ratiometrycznym a prądowym czujnikiem ciśnienia. Dla każdego z powyższych typów czujników można wybrać dwa różne zakresy skali. Wybierając czujnik ratiometryczny (domyślny), należy podłączyć go do wejścia Press1. Wybierając czujnik prądowy 4-20mA, należy użyć zacisków na śrubę w skrzynce zaciskowej wejść. (Zob. podłączenie czujnika ciśnienia, rozdz. 2.2.3.1).

Ustawienia czujnika ciśnienia				
Wartość PR	Rodzaj czujnika	Wskazanie	Zakres skali [bar]	Zakres skali [psi]
0	6.6 Ratiometryczny (0-5V)	501 R 16 bar	16	232
1	6.7 Ratiometryczny (0-5V)	501 R 25 bar	25	363
2	6.8 Ratiometryczny (0-5V)	501 R 40 bar	40	580
3	4-20 mA	4/20 mA 16 bar	16	232
4	4-20 mA	4/20 mA 25 bar	25	363
5	4-20 mA	4/20 mA 40 bar	40	580

Tabella 17: Ustawienia czujnika ciśnienia



Ustawienie czujnika ciśnienia nie zależy od ciśnienia, jakie chcemy osiągnąć, ale od czujnika zainstalowanego w układzie.

6.5.8 **MS: System pomiaru**

Ustawienie systemu jednostek pomiaru - międzynarodowego lub anglosaskiego. Wyświetlane jednostki miary przedstawiono w tabeli 18.

Wyświetlane jednostki miary		
Wielkość	Międzynarodowa jednostka miary	Anglosaska jednostka miary
Ciśnienie	bar	psi
Temperatura	°C	°F
Przepływ	l / min	gal / min

Tabella 18: System jednostek miary

6.5.9 FI: Ustawienia czujnika przepływu

Umożliwia ustawienie trybu pracy zgodnie z tabelą 19.

Ustawienia czujnika przepływu		
Wartość	Użycie	Uwagi
0	bez czujnika przepływu	domyślne
1	pojedynczy specjalny czujnik przepływu (F3.00)	
2	kilka specjalnych czujników przepływu (F3.00)	
3	ustawienie ręczne - ogólny impulsowy czujnik przepływu, pojedynczy	
4	ustawienie ręczne - ogólny impulsowy czujnik przepływu, kilka	

Tabella 19: Ustawienia czujnika przepływu

W przypadku układu z kilkoma falownikami można ustawić użycie kilku czujników.

6.5.9.1 Praca bez czujnika przepływu

Po wybraniu ustawienia bez czujnika przepływu są automatycznie dezaktywowane ustawienia FK i FD, ponieważ te parametry są zbędne. Komunikat o dezaktywacji parametru pojawia się w postaci ikony kłódki.

Istnieje możliwość wyboru pomiędzy 2 różnymi trybami bez czujnika przepływu za pomocą parametru FZ (zob. rozdz. 6.5.12):

Tryb częstotliwości minimalnej: ten tryb umożliwia ustawienie częstotliwości (FZ), poniżej której przepływ jest oceniany jako zerowy. W tym trybie pompa zatrzymuje się, kiedy częstotliwość obrotów spada poniżej FZ na czas równy T2 (zob. rozdz. 6.6.3).

WAŻNE: Nieprawidłowe ustawienie FZ powoduje:

1. Jeśli wartość FZ jest zbyt wysoka, pompa mogłaby wyłączyć się również w obecności przepływu, a następnie włączyć ponownie, kiedy ciśnienie spadnie poniżej ciśnienia wyzwalającego ponowne uruchomienie (zob. rozdz. 6.5.5). Zatem pompa mogłaby wielokrotnie włączać się i wyłączać, również w niewielkich odstępach czasowych.
2. Jeśli wartość FZ jest zbyt niska, pompa mogłaby pracować nieustannie bez wyłączania się, również przy braku przepływu lub przy bardzo niskich przepływach. Taka sytuacja mogłaby doprowadzić do uszkodzenia pompy z powodu przegrzania.



Jako iż częstotliwość przepływu zerowego FZ może zależeć od wartości zadanej, należy pamiętać, że:

1. W przypadku każdej zmiany wartości zadanej należy sprawdzić, czy ustawiona wartość FZ odpowiada nowej wartości zadanej.



W przypadku niezastosowania czujnika przepływu (FI=0) dodatkowe wartości zadane ciśnienia są nieaktywne, a FZ jest zgodne z trybem częstotliwości minimalnej (FZ ≠ 0).

UWAGA: tryb pracy częstotliwości minimalnej to jedyny tryb pracy bez czujnika przepływu dozwolony w przypadku układów z kilkoma falownikami.

Tryb adaptacji automatycznej: ten tryb opiera się na specjalnym i wydajnym algorytmie adaptacji automatycznej, który umożliwia bezproblemową pracę w większości przypadków. Algorytm pozyskuje informacje i aktualizuje własne parametry w trakcie pracy. Aby praca układu była optymalna, zaleca się, aby nie wprowadzać zasadniczych zmian do instalacji hydraulicznej, które mogłyby mieć wpływ na właściwości układu (jak na przykład elektrozawory, które łączą sektory hydrauliczne o bardzo różnych właściwościach), ponieważ algorytm dostosowuje się do jednego z nich i od razu po wprowadzeniu zmian nie może zapewnić oczekiwanych efektów. Nie ma żadnych problemów natomiast, jeśli układ ma podobne właściwości (długość, elastyczność i oczekiwana minimalna przepustowość).

Przy każdym uruchamianiu lub resetowaniu urządzenia wartości wykrywane automatycznie są zerowane, dlatego też należy odczekać chwilę, aż układ przeprowadzi ponowną adaptację.

Zastosowany algorytm mierzy różne parametry wrażliwe i analizuje stan urządzenia, aby wykryć obecność i objętość przepływu. Z tego powodu aby uniknąć fałszywych błędów, należy prawidłowo ustawić parametry, a w szczególności:

- Upewnić się, czy w układzie w trakcie regulacji nie występują wahania (w przypadku wahań zmienić parametry GP i GI, zob. rozdz. 6.6.4 e 6.6.5).
- Ustawić prawidłowo wartość prądu RC
- Ustawić prawidłowy przepływ minimalny FT
- Ustawić prawidłową częstotliwość minimalną FL
- Ustawić prawidłowy kierunek obrotów

UWAGA: Tryb adaptacji automatycznej nie jest możliwy w układach z kilkoma falownikami.

WAŻNE: W obydwu trybach pracy układ jest w stanie wykrywać brak wody poprzez pomiar mocy, prądu pobieranego przez pompę oraz porównanie tego parametru z parametrem RC (zob. 6.5.1). W przypadku ustawienia maksymalnej częstotliwości roboczej FS, która nie pozwala na pobór zbliżony do poboru przy pełnym obciążeniu pompy, mogą wystąpić fałszywe błędy braku wody BL. W takich przypadkach rozwiązanie może być następujące: otworzyć przepływ aż do momentu osiągnięcia częstotliwości FS i sprawdzić pobór pompy przy tej częstotliwości (widać to poprzez parametr C1 prąd fazowy z menu użytkownika), a następnie ustawić wartość prądu bieżącego jako RC.

6.5.9.1.1 Szybka metoda autowykrywania w trybie adaptacji automatycznej

Algorytm adaptacji automatycznej automatycznie dostosowuje się do różnych instalacji, wykrywając informacje na temat typu instalacji.

Można przyspieszyć wykrywanie cech instalacji, stosując procedurę szybkiego wykrywania:

- 1) Włączyć urządzenie lub, jeśli jest już włączone, przycisnąć jednocześnie przez 2 sekundy przyciski MODE SET + -, aby zresetować urządzenie.
- 2) Przejść do menu instalatora (MODE SET -), ustawić pozycję FI na 0 (zerowa wartość przepływu), a następnie przejść do pozycji FT w tym samym menu.
- 3) Otworzyć przepływ i uruchomić obroty pompy.
- 4) Powoli zamykać przepływ, do momentu osiągnięcia przepływu minimalnego (zamknięty pobór), a po ustabilizowaniu się urządzenia sprawdzić częstotliwość, na jakiej się zatrzymało.
- 5) Odczekać 1-2 minuty na odczyt symulowanego przepływu - oznaką jest wyłączenie się silnika.
- 6) Otworzyć przepływ, tak aby uzyskać częstotliwość 2-5 [Hz] więcej niż odczytana wcześniej częstotliwość, odczekać 1-2 minuty do kolejnego wyłączenia.

WAŻNE: ta metoda będzie skuteczna wyłącznie wtedy, kiedy przy punkcie 4) przy powolnym zamykaniu przepływu uzyska się częstotliwość stałą do momentu odczytania przepływu VF. Procedura nie jest ważna, jeśli w czasie następującym po zamknięciu częstotliwość spadnie do 0 [Hz] - w takim przypadku należy powtórzyć czynności od punktu 3, lub też pozostawić urządzenie, aby wykonało automatyczne wykrywanie przez wskazany powyżej okres czasu.

6.5.9.2 **Praca ze specjalnym, skonfigurowanym fabrycznie czujnikiem przepływu**

Poniższe informacje obowiązują zarówno w przypadku pojedynczego czujnika, jak i w przypadku kilku czujników.

Zastosowanie czujnika przepływu umożliwia skuteczny pomiar przepływu oraz możliwość użycia do zastosowań specjalnych. Wybierając jeden z czujników skonfigurowanych fabrycznie należy ustawić średnicę rury w calach z ekranu FD na potrzeby odczytu prawidłowego przepływu (zob. rozdz. 6.5.10).

W przypadku wyboru czujnika skonfigurowanego fabrycznie funkcja ustawienia FK jest nieaktywna. Komunikat o dezaktywacji parametru pojawia się w postaci ikony kłódki.

6.5.9.3 Praca z ogólnym czujnikiem przepływu

Poniższe informacje obowiązują zarówno w przypadku pojedynczego czujnika, jak i w przypadku kilku czujników.

Zastosowanie czujnika przepływu umożliwia skuteczny pomiar przepływu oraz możliwość użycia do zastosowań specjalnych.

To ustawienie umożliwia zastosowanie ogólnego impulsowego czujnika przepływu w oparciu o ustawienie czynnika k, czyli współczynnika konwersji impulsy/litr, w zależności od czujnika oraz od rury, na której zainstalowano czujnik. Ten tryb pracy może być użyteczny w przypadku, kiedy mamy do dyspozycji jeden z czujników skonfigurowanych fabrycznie, ale rura, na której chcemy go zainstalować nie jest wymieniona na ekranie FD. Czynniki k może mieć zastosowanie również w przypadku instalacji czujnika skonfigurowanego fabrycznie, kiedy chce się wykonać precyzyjne kalibrowanie czujnika przepływu. Oczywiście należy mieć do dyspozycji precyzyjny miernik przepływu. Ustawienie czynnika k należy wprowadzić z ekranu FK (zob. rozdz. 6.5.11).

W przypadku wyboru czujnika ogólnego funkcja ustawienia FK jest nieaktywna. Komunikat o dezaktywacji parametru pojawia się w postaci ikony kłódki.

6.5.10 FD: Ustawienie średnicy rury

Średnica w calach rury, na której jest instalowany czujnik przepływu. To ustawienie jest dostępne wyłącznie wtedy, kiedy instaluje się skonfigurowany fabrycznie czujnik przepływu.

Jeśli FI jest ustawione na ręczne ustawienie czujnika przepływu lub wybrano pracę bez czujnika przepływu, parametr FD jest zablokowany. Komunikat o dezaktywacji parametru pojawia się w postaci ikony kłódki.

Zakres ustawień wynosi od ½ " do 24".

Rury oraz kołnierze, na których jest instalowany czujnik przepływu, mogą być, przy równej średnicy, wykonane z różnych materiałów o różnej fakturze. Przekroje mogą zatem różnić się w niewielkim stopniu. Jako iż w obliczeniach przepływu bierze się pod uwagę średnie wartości konwersji, aby czujniki mogły pracować ze wszystkimi typami rur, może to spowodować niewielki błąd odczytu przepływu. Odczytany przepływ może różnić się o niewielki margines, ale jeśli użytkownik potrzebuje jeszcze bardziej precyzyjnego odczytu, może wykonać następujące czynności: zainstalować na rurze wzorcowy czytnik przepływu, ustawić FI ręcznie, modyfikować czynniki k do momentu, aż falownik pokaże taki sam odczyt, jak urządzenie wzorcowe, zob. rozdz. 6.5.11. Powyższe uwagi mają zastosowanie również w przypadku użycia rury o niestandardowym przekroju. A zatem albo ustawi się najbardziej zbliżony przekrój, akceptując margines błędów, albo wykona się ustawienie czynnika k, w miarę możliwości w oparciu o tabelę 20.



Błędne ustawienie FD powoduje fałszywy odczyt przepływu, co może prowadzić do problemów z wyłączaniem się.



Nieprawidłowy wybór średnicy rury, na której zostanie podłączony czujnik przepływu, może spowodować błędy w odczycie przepływu oraz anomalie ze strony układu.

Przykład: jeśli podłączymy czujnik przepływu do odcinka rury DN100, minimalny przepływ, jaki czujnik F3.00 jest w stanie odczytać, wynosi 70,7 l/min. Poniżej tej wartości przepływu falownik wyłączy pompy, nawet w obecności wysokiego przepływu, np. 50l/min.

6.5.11 FK: Ustawienie współczynnika konwersji impulsy/litr

Wyraża on liczbę impulsów odpowiadających przepływowi litra cieczy. Zależy od zainstalowanego czujnika oraz od przekroju rury, na którym zainstalowano czujnik.

Jeśli zainstalowano ogólny, impulsowy czujnik przepływu, FK należy ustawić w oparciu o informacje zawarte w instrukcjach sporządzonych przez producenta czujnika.

Jeśli FI jest ustawione dla specjalnego czujnika przepływu skonfigurowanego fabrycznie lub wybrano pracę bez czujnika przepływu, parametr jest zablokowany. Komunikat o dezaktywacji parametru pojawia się w postaci ikony kłódki.

Zakres ustawień wynosi od 0,01 do 320,00 impulsów/litr. Parametr aktywuje się, naciskając przycisk SET lub MODE. Wartości przepływu odpowiadające średnicy rury FD mogą w niewielkim stopniu różnić się od faktycznego zmierzonego przepływu z powodu średniego współczynnika konwersji przyjmowanego w obliczeniach, jak objaśniono w rozdz. 6.5.10, a FK można zastosować zarówno w przypadku jednego ze skonfigurowanych fabrycznie czujników, jak i na potrzeby pracy z rurami o niestandardowej średnicy oraz w celu przeprowadzenia kalibrowania.

Tabela 20 przedstawia czynnik k stosowany przez falownik w zależności od średnicy rury w przypadku użycia czujnika F3.00.

Tabela średnic oraz czynnika k dla czujnika przepływu F3.00				
Średnica rury [cale]	Wewnętrzna średnica rury DN [mm]	Czynnik K	Minimalny przepływ l/min	Maksymalny przepływ l/min
1/2	15	225.0	1.6	85
3/4	20	142.0	2.8	151
1	25	90.0	4.4	236
1 1/4	32	60.7	7.2	386
1 1/2	40	42.5	11.3	603
2	50	24.4	17.7	942
2 1/2	65	15.8	29.8	1592
3	80	11.0	45.2	2412
3 1/2	90	8.0	57.2	3052
4	100	6.1	70.7	3768
5	125	4.0	110.4	5888
6	150	2.60	159.0	8478
8	200	1.45	282.6	15072
10	250	0.89	441.6	23550
12	300	0.60	635.9	33912
14	350	0.43	865.5	46158
16	400	0.32	1130.4	60288
18	450	0.25	1430.7	76302
20	500	0.20	1766.3	94200
24	600	0.14	2543.4	135648

Tabella 20: Średnice rur, czynnik konwersji FK, minimalny i maksymalny dopuszczalny przepływ

UWAGA: należy zawsze uwzględniać uwagi producenta czujnika przepływu dot. instalacji oraz kompatybilności parametrów elektrycznych czujnika z parametrami falownika, jak również zapewnić prawidłowe podłączenia. Błędne ustawienie powoduje fałszywe odczyty przepływu, co może prowadzić do problemów związanych z niepożądanym wyłączeniem się lub nieustanną pracą bez wyłączenia się.

6.5.12 FZ: Ustawienie częstotliwości przepływu zerowego

Wyraża częstotliwość, poniżej której przyjmuje się zerowy przepływ w instalacji.

Można go ustawić wyłącznie wtedy, kiedy FI jest ustawiony na pracę bez czujnika przepływu. W przypadku ustawienia FI na pracę z czujnikiem przepływu parametr FZ jest zablokowany. Komunikat o dezaktywacji parametru pojawia się w postaci ikony kłódki.

W przypadku ustawienia FZ = 0 Hz falownik będzie pracował w trybie adaptacji automatycznej, natomiast w przypadku ustawienia FZ ≠ 0 Hz będzie pracował w trybie częstotliwości minimalnej (zob. rozdz. 6.5.9.1).

6.5.13 FT: Ustawienie progu wyłączenia

Wyraża minimalny próg przepływu, poniżej którego w przypadku obecności ciśnienia falownik wyłącza pompę. Ten parametr wykorzystuje się zarówno w pracy bez czujnika przepływu, jak i w pracy z czujnikiem przepływu, ale te dwa parametry są różne, dlatego też nawet przy zmianie parametru FI wartość FT pozostaje zawsze spójna z trybem pracy, bez nadpisywania tych wartości. W pracy z czujnikiem przepływu parametr FT jest wyrażony w jednostce miary (litry/min lub gal/min), natomiast przy braku czujnika przepływu jest to wielkość bezwymiarowa.

Na ekranie oprócz wartości przepływu wyzwalającego wyłączenie FT, którą należy wprowadzić, w celu ułatwienia pracy wyświetla się również zmierzony przepływ. Wyświetla się on w podświetlanej ramce znajdującej się pod nazwą parametru FT i jest oznaczony skrótem "fl". W przypadku pracy bez czujnika przepływu przepływ minimalny "fl" wyświetlany w ramce nie jest dostępny natychmiast, może zająć potrzeba odczekania kilku minut pracy, aby była możliwość odczytania wartości.

UWAGA: ustawienie zbyt wysokiej wartości FT może prowadzić do problemów związanych z niepożądanym wyłączeniem się, a ustawienie zbyt niskiej wartości - nieustanna pracą bez wyłączenia się.

6.5.14 SO: Współczynnik pracy na sucho

Oznacza minimalny próg współczynnika pracy na sucho, poniżej którego przyjmuje się brak wody. Współczynnik pracy na sucho jest parametrem bezwymiarowym otrzymywanym z kombinacji pomiędzy pobieranym prądem a mocą pompy. W oparciu o ten parametr można prawidłowo wykryć obecność powietrza w wirniku pompy lub przerwanie przepływu na stronie ssącej.

Ten parametr jest wykorzystywany we wszystkich układach z kilkoma falownikami oraz we wszystkich instalacjach bez czujnika przepływu. W przypadku pracy z jednym falownikiem i czujnikiem przepływu parametr SO jest zablokowany i nieaktywny.

Aby ułatwić jego ustawienie, na ekranie (oprócz wartości współczynnika pracy na sucho SO, który należy wprowadzić) wyświetla się współczynnik pracy na sucho mierzony doraźnie. Wyświetla się on w podświetlanej ramce znajdującej się pod nazwą parametru SO i jest oznaczony skrótem "SOm".

W układach z kilkoma falownikami SO jest parametrem propagowanym na pozostałe falowniki, jednak nie jest to parametr wrażliwy, czyli nie musi być identyczny na poszczególnych falownikach. W przypadku wykrycia zmiany SO jest zadawane pytanie o zezwolenie na propagowanie wartości na wszystkie obecne falowniki.

6.5.15 MP: Minimalne ciśnienie wyłączenia z powodu braku wody

Oznacza minimalne ciśnienie wyłączenia z powodu braku wody. Jeśli ciśnienie w instalacji spadnie do wartości poniżej MP, układ sygnalizuje brak wody.

Ten parametr jest wykorzystywany we wszystkich instalacjach niewyposażonych w czujnik przepływu. W przypadku pracy z czujnikiem przepływu parametr MP jest zablokowany i nieaktywny.

Domyślna wartość MP wynosi 0,0 bar, można ją ustawić w zakresie do 5,0 bar.

Jeśli MP=0 (wartość domyślna), to wykrywanie pracy na sucho opiera się na przepływie lub na współczynniku pracy na sucho SO; jeśli MP nie jest równe 0, brak wody jest wykrywany wtedy, kiedy realizowane jest ciśnienie niższe niż MP.

Aby uruchomił się alarm z powodu braku wody, ciśnienie musi zejść poniżej wartości MP na czas TB, zob. rozdz. 6.6.1.

W układzie z kilkoma falownikami MP jest parametrem wrażliwym, a zatem musi być taki sam dla wszystkich falowników w łańcuchu komunikacyjnym i w przypadku zmiany nowa wartość jest propagowana automatycznie na wszystkie falowniki.

6.6 Menu wsparcia technicznego

W menu głównym przytrzymać przyciski MODE, SET i - do momentu pojawienia się napisu "TB" (lub w menu wyboru poruszać się przyciskami + lub -). W tym menu można wyświetlić i zmienić różne parametry konfiguracji: przyciskiem MENU przewija się strony menu, przyciski + i - pozwalają odpowiednio zwiększyć i zmniejszyć wartość danego parametru. Aby wyjść z bieżącego menu i powrócić do menu głównego, należy nacisnąć SET.

6.6.1 TB: Czas blokady z powodu braku wody

Ustawienie czasu opóźnienia blokady z powodu braku wody umożliwia określenie czasu (w sekundach), po jakim falownik sygnalizuje brak wody w pompie.

Zmiana tego parametru może być przydatna, jeśli znamy czas, jaki upływa między uruchomieniem pompy a momentem, w którym faktycznie rozpoczyna pobór wody. Przykładem może być instalacja, w której przewód ssący pompy jest wyjątkowo długi i ma niewielkie przecieki. W tym przypadku może zdarzyć się, że przewód zostaje opróżniony i chociaż nie brakuje wody, to pompa potrzebuje trochę czasu, aby ponownie się napęlić, wytworzyć przepływ i wytworzyć ciśnienie w instalacji.

6.6.2 T1: Czas wyłączenia po sygnale niskiego ciśnienia

Oznacza czas wyłączenia falownika, jaki upływa od momentu otrzymania sygnału niskiego ciśnienia (zob. ustawienie wykrywania niskiego ciśnienia, rozdz. 6.6.13.5). Sygnał niskiego ciśnienia może zostać otrzymany na każdym z 4 wejść przy odpowiedniej konfiguracji wejścia (zob. ustawienia pobocznych wejść cyfrowych IN1, IN2, IN3, IN4 rozdz. 6.6.13).

T1 można ustawić w zakresie między 0 a 12 s. Ustawienie fabryczne to 2 s.

6.6.3 T2: Opóźnienie wyłączenia

Oznacza opóźnienie, z jakim wyłącza się falownik w momencie wystąpienia warunków wyzwalających wyłączenie: podnoszenie ciśnienia w instalacji oraz przepływ poniżej przepływu minimalnego. T2 można ustawić w zakresie między 5 a 120 s. Ustawienie fabryczne to 10 s.

6.6.4 GP: Współczynnik zysku proporcjonalnego

Współczynnik proporcjonalny z reguły należy zwiększyć dla instalacji elastycznych (szerokie rury, rury z PCV), a obniżyć w przypadku instalacji sztywnych (rury żelazne i wąskie).

Aby zachować stałość ciśnienia w instalacji falownik wykonuje komendę PI dla błędu zmierzonego ciśnienia. W oparciu o ten błąd falownik oblicza moc, jaką należy zapewnić pompie. Ta komenda zależy od ustawienia parametrów GP i GI. Aby sprostać wymaganiom różnych typów instalacji hydraulicznych, w jakich system może pracować, falownik umożliwia wybór parametrów innych niż ustawienia fabryczne. **Dla niemal wszystkich instalacji ustawienia fabryczne parametrów GP i GI są optymalne.** Jeśli jednak pojawiłyby się problemy z regulacją, można zmienić te ustawienia.

6.6.5 GI: Współczynnik zysku całkowitego

W przypadku wystąpienia znacznych spadków ciśnienia przy nagłym zwiększeniu przepływu lub przy wolnej reakcji układu można zwiększyć wartość GI. Natomiast w przypadku wystąpienia wahań w okolicy wartości zadanej ciśnienia należy zmniejszyć wartość GI.



Typowym przykładem instalacji, w której należy obniżyć wartość GI jest instalacja, w przypadku której falownik jest umieszczony daleko od pompy. Jest to spowodowane elastycznością hydrauliczną, która wpływa na komendę PI, a zatem na regulację ciśnienia.

WAŻNE: Aby uzyskać zadowalającą regulację ciśnienia, z reguły należy zmienić ustawienie zarówno GP, jak i GI.

6.6.6 FS: Maksymalna częstotliwość obrotów

Oznacza maksymalną częstotliwość obrotów pompy.

Określa maksymalny limit liczby obrotów i może być ustawiona między FN a FN - 20%.

FS umożliwia w dowolnych warunkach regulacji, aby pompa nie była nigdy pilotowana z częstotliwością wyższą niż ustawiona.

FS może zostać zmieniona automatycznie wskutek zmiany FN, jeśli wskazany powyżej stosunek nie jest spełniony (np. jeśli wartość FS jest niższa niż FN - 20%, FS zostanie zmienione do wartości FN - 20%).

6.6.7 FL: Minimalna częstotliwość obrotów

Parametr FL oznacza częstotliwość minimalną, z jaką będzie obracać się pompa. Wartość minimalna może wynosić 0 [Hz], maksymalna 80% FN; na przykład jeśli FN = 50 [Hz], FL może być regulowana między 0 a 40[Hz].

FL może zostać zmieniona automatycznie wskutek zmiany FN, jeśli wskazany powyżej stosunek nie jest spełniony (np. jeśli wartość FL jest wyższa niż 80% ustawionej FN, FL zostanie zmienione do wartości 80% FN)..



Należy ustawić częstotliwość minimalną zgodnie z instrukcjami producenta pompy.



Falownik nie będzie pilotował pompy z częstotliwością niższą niż FL, co oznacza, że jeśli pompa przy częstotliwości FL generuje ciśnienie wyższe niż wartość zadana, może wystąpić nadciśnienie w instalacji.

6.6.8 Ustawienie liczby falowników i rezerw

6.6.8.1 NA: Aktywne falowniki

Oznacza maksymalną liczbę falowników, które uczestniczą w pompowaniu.

Może przyjąć wartość w zakresie od 1 do liczby obecnych falowników (maks. 8). Wartość domyślna NA wynosi N, czyli liczba falowników obecnych w łańcuchu. Oznacza to, że w przypadku dodania lub usunięcia falowników z łańcucha, NA przyjmie zawsze wartość równą liczbie obecnych, wykrywanych automatycznie falowników. Ustawiając wartość inną niż N, ustawia się stałą i maksymalną liczbę falowników, które mogą uczestniczyć w pompowaniu.

Ten parametr jest przydatny w przypadkach, w którym można lub chce się ograniczyć liczbę włączonych pomp lub jeśli chce się zachować jeden lub kilka falowników jako rezerwę, zob. IC: Konfiguracja rezerwy rozdz. 6.6.8.3 oraz zawarte w nim przykłady).

Na tym samym ekranie menu można wyświetlić (bez możliwości modyfikacji) również pozostałe dwa parametry systemu powiązane z powyższym, czyli N - odczytywaną automatycznie liczbę falowników, oraz NC - maksymalną liczbę falowników pracujących jednocześnie.

6.6.8.2 NC: Falowniki pracujące jednocześnie

Oznacza maksymalną liczbę falowników, które mogą pracować jednocześnie.

Wartość może mieścić się w zakresie między 1 a NA. Wartość domyślna NC jest równa NA, co oznacza, że niezależnie od zmiany NA, NC przyjmuje zawsze wartość NA. Ustawiając inną wartość niż NA, uniezależnia się tę wartość od NA i określa się stałą i maksymalną liczbę falowników pracujących jednocześnie. Ten parametr jest przydatny w przypadkach, w którym można lub chce się ograniczyć liczbę włączonych pomp (zob. IC: Konfiguracja rezerwy rozdz. 6.6.8.3 oraz zawarte w nim przykłady).

Na tym samym ekranie menu można wyświetlić (bez możliwości modyfikacji) również pozostałe dwa parametry systemu powiązane z powyższym, czyli N - odczytywaną automatycznie liczbę falowników, oraz NA - liczbę aktywnych falowników.

6.6.8.3 IC: Konfiguracja rezerwy

Konfiguruje falownik jako aktywny lub jako rezerwę. W przypadku ustawienia jako auto (domyślnie) falownik uczestniczy w zwykłym pompowaniu. W przypadku ustawienia jako rezerwa zostaje mu przydzielony minimalny priorytet w kolejności uruchamiania, co oznacza, że falownik tak oznaczony będzie uruchamiany zawsze jako ostatni. W przypadku ustawienia liczby aktywnych falowników niższej niż liczba obecnych falowników i oznaczenia jednego z elementów jako rezerwy, w przypadku bezawaryjnego funkcjonowania układu falownik rezerwowy nie będzie uczestniczył w zwykłym pompowaniu. W przypadku awarii jednego z falowników uczestniczących w pompowaniu (brak zasilania, uruchomienie się zabezpieczenia itd.) uruchomi się falownik rezerwowy.

Stan konfiguracji jako rezerwa wyświetla się w następujących trybach: na ekranie SM dolna część ikony jest kolorowa; na ekranach AD i głównym ikoną komunikacyjną przedstawiającą adres falownika wyświetla się na kolorowym tle. W układzie może być kilka falowników skonfigurowanych jako rezerwa.

Falowniki skonfigurowane jako rezerwa nie uczestniczą w zwykłym pompowaniu, jednak ich sprawność jest utrzymywana przez algorytm zapobiegający zastojom. Algorytm zapobiegający zastojom przewiduje zmianę priorytetu co 23 godziny, tak aby każdy falownik mógł wypracować przynajmniej jedną minutę ciągłego przepływu. Ten algorytm ma na celu zapobieżenie degradacji stanu wody w wirniku oraz zachowanie sprawności ruchomych komponentów. Jest on przydatny dla wszystkich falowników, a w szczególności do falowników skonfigurowanych jako rezerwy, które w normalnych warunkach nie pracują.

6.6.8.3.1 Przykłady konfiguracji w układach z kilkoma falownikami

Przykład 1:

Zestaw tłoczący składający się z 2 falowników ($N=2$, liczba wykrywana automatycznie), z których 1 jest aktywny ($NA=1$), jeden może pracować jednocześnie ($NC=1$ lub $NC=NA$ ponieważ $NA=1$), jeden jako rezerwa ($IC=$ rezerwa na jednym lub dwóch falownikach).

Skutek będzie następujący: falownik nieskonfigurowany jako rezerwa uruchomi się i będzie pracował samodzielnie (mimo iż nie jest w stanie unieść obciążenia hydraulicznego i uzyskiwane ciśnienie jest zbyt niskie). Jeśli ulegnie on uszkodzeniu, uruchomi się falownik rezerwowy.

Przykład 2:

Zestaw tłoczący składający się z 2 falowników ($N=2$, liczba wykrywana automatycznie), z których wszystkie są aktywne i mogą pracować jednocześnie (ustawienia fabryczne $NA=N$ i $NC=NA$, jeden jest oznaczony jako rezerwa (IC =rezerwa na jednym lub dwóch falownikach)).

Skutek będzie następujący: jako pierwszy uruchomi się falownik nieoznaczony jako rezerwa. Jeśli ciśnienie będzie zbyt niskie, uruchomi się również drugi falownik oznaczony jako rezerwa. W ten sposób można mimo wszystko ograniczyć użycie jednego falownika (skonfigurowanego jako rezerwa), który jednak może być pomocny w sytuacji awaryjnej, kiedy obciążenie hydrauliczne jest wyższe.

Przykład 3:

Zestaw tłoczący składający się z 6 falowników ($N=6$, liczba wykrywana automatycznie), z których 4 są aktywne ($NA=4$), trzy mogą pracować jednocześnie ($NC=3$), a dwa jako rezerwa (IC =rezerwa na dwóch falownikach).

Skutek będzie następujący: Jednocześnie będą pracować maksymalnie 3 falowniki. Praca 3 falowników pracujących jednocześnie będzie odbywać się na zmianę między 4 falownikami, z uwzględnieniem maksymalnego czasu pracy ET dla każdego z nich. Jeśli jeden z aktywnych falowników jest uszkodzony, nie uruchomi się żadna rezerwa, ponieważ nie może pracować jednocześnie więcej niż trzy falowniki naraz ($NC=3$), a trzy aktywne falowniki nadal są dostępne. Pierwsza rezerwa uruchomi się, kiedy nastąpi awaria jednego z pozostałych trzech falowników, a druga rezerwa uruchomi się, kiedy nastąpi awaria jednego z tych trzech falowników (licząc wraz z pierwszą rezerwą).

6.6.9 ET: Czas wymiany

Oznacza maksymalny czas ciągłej pracy falownika w zestawie. Ma on zastosowanie wyłącznie w przypadku zestawów podnoszących ciśnienie z falownikami połączonymi między sobą (link). Czas można ustawić w zakresie między 10 s a 9 godz. Ustawienie fabryczne to 2 godz.

Kiedy upłynie czas ET danego falownika, następuje zmiana kolejności uruchamiania falowników i temu falownikowi zostaje przypisany priorytet minimalny. Ta strategia ma na celu ograniczenie użycia falownika, który już pracował i zrównoważenie czasu pracy poszczególnych urządzeń wchodzących w skład zestawu. Jeśli falownik został umieszczony jako ostatni w kolejce, ale obciążenie hydrauliczne wymaga jego uruchomienia, zostanie on uruchomiony, aby zagwarantować odpowiednie ciśnienie instalacji.

Priorytet uruchamiania się jest przypisywany w oparciu o czas ET w dwóch sytuacjach:

- 1) Wymiana w trakcie pompowania: kiedy pompa pracuje nieprzerwanie do momentu przekroczenia maksymalnego czasu całkowitego pompowania.
- 2) Wymiana w trybie standby: kiedy pompa znajduje się w trybie standby, ale zostało przekroczone 50% czasu ET .

Jeśli zostanie ustawiony czas ET równy 0, wymiana następuje w trybie standby. Za każdym razem, kiedy pompa z zestawu zatrzyma się, przy następnym uruchomieniu zostanie załączona inna pompa.



Jeśli parametr ET (maksymalny czas pracy) ma wartość 0, wymiana zachodzi przy każdym uruchomieniu, niezależnie od rzeczywistego czasu pracy pompy.

6.6.10 CF: Częstotliwość nośna

Oznacza częstotliwość nośną na potrzeby modulacji falownika. Wartość ustawiona fabrycznie to wartość odpowiadająca większości przypadków, dlatego też odradza się wprowadzanie zmian za wyjątkiem sytuacji, kiedy użytkownik ma pełną świadomość wprowadzanych zmian.

6.6.11 AC: Przyspieszenie

Oznacza szybkość zmiany, z jaką falownik zmienia częstotliwość. Ma wpływ zarówno podczas uruchamiania, jak i w trakcie regulacji. Na ogół optymalna jest wartość ustawiona fabrycznie, ale w przypadku problemów z uruchomieniem lub błędów HP można zmienić lub obniżyć tę wartość. Każdorazowo w przypadku zmiany tego parametru należy sprawdzić, czy regulacja jest prawidłowa. W przypadku problemów związanych z wahaniami należy obniżyć współczynniki GI i GP , zob. rozdz. 6.6.4 e 6.6.5. Obniżenie AC sprawia, iż falownik pracuje wolniej.

6.6.12 AE: Aktywacja funkcji zapobiegającej blokowaniu

Ta funkcja ma na celu zapobieganie blokadom mechanicznym w przypadku dłuższych przestojów - jej działanie polega na regularnym uruchamianiu obrotów pompy.
Jeśli funkcja jest aktywna, pompa co 23 godziny wykonuje cykl zapobiegania blokadom trwający 1 minutę.

6.6.13 Ustawienia pobocznych wejść cyfrowych IN1, IN2, IN3, IN4

W tym rozdziale przedstawiono funkcje oraz możliwe konfiguracje wejść w oparciu o parametry I1, I2, I3, I4. Podłączenia elektryczne - zob. rozdz. 2.2.4.2.

Wejścia są wszystkie identyczne i do każdego z nich można podłączyć wszystkie funkcje. Za pomocą parametru IN1..IN4 przypisuje się wybraną funkcję wejściu o numerze i.

Każda funkcja powiązana z wejściami została omówiona bardziej szczegółowo w dalszej części tego rozdziału. Tabela 22 przedstawia podsumowanie funkcji oraz różnych konfiguracji.

Konfiguracje fabryczne przedstawiono w tabeli 21.

Ustawienia fabryczne wejść cyfrowych IN1, IN2, IN3, IN4	
Wejście	Wartość
1	1 (pływak NO)
2	3 (P aux NO)
3	5 (uruchamianie NO)
4	10 (niskie ciśnienie NO)

Tabella 21: Ustawienia fabryczne wejść

Tabela podsumowująca możliwe konfiguracje wejść cyfrowych IN1, IN2, IN3, IN4 oraz ich funkcje		
Wartość	Funkcja powiązana z wejściem ogólnym	Widok aktywnej funkcji powiązanej z wejściem
0	Funkcje wejście są nieaktywne	
1	Brak wody na pływaku zewnętrznym (NO)	F1
2	Brak wody na pływaku zewnętrznym (NC)	F1
3	Poboczna wartość zadana Pi (NO) na danym wejściu	F2
4	Poboczna wartość zadana Pi (NC) na danym wejściu	F2
5	Ogólna aktywacja falownika przez sygnał z zewnątrz (NO)	F3
6	Ogólna aktywacja falownika przez sygnał z zewnątrz (NC)	F3
7	Ogólna aktywacja falownika przez sygnał z zewnątrz (NO) + Reset blokad możliwych do zresetowania	F3
8	Ogólna aktywacja falownika przez sygnał z zewnątrz (NC) + Reset blokad możliwych do zresetowania	F3
9	Reset blokad możliwych do zresetowania NO	
10	Wejście sygnału niskiego ciśnienia NO, reset automatyczny i ręczny	F4
11	Wejście sygnału niskiego ciśnienia NC, reset automatyczny i ręczny	F4
12	Wejście niskiego ciśnienia NO, tylko reset ręczny	F4
13	Wejście niskiego ciśnienia NC, tylko reset ręczny	F4

Tabella 22: Konfiguracja wejść

6.6.13.1 Dezaktywacja funkcji przypisanych do poszczególnych wejść

Po ustawieniu 0 jako wartości konfiguracji danego wejścia wszelkie funkcje powiązane z danym wejściem będą nieaktywne niezależnie od sygnału obecnego na zaciskach samego wejścia.

6.6.13.2 Ustawianie funkcji pływaka zewnętrznego

Pływak zewnętrzny może być podłączony do dowolnego wejścia, podłączenia elektryczne - zob. rozdz. 2.2.4.2. Funkcję pływaka ustawia się, wprowadzając w parametrze INx odpowiadającym wejściu, do którego został podłączony pływak, jedną z wartości z tabeli 23.

Aktywacja funkcji pływaka zewnętrznego generuje blokadę systemu. Funkcję stworzono na potrzeby podłączenia wejścia do sygnału pochodzącego z pływaka sygnalizującego brak wody. Kiedy ta funkcja jest aktywna, w wierszu STAN ekranu głównego wyświetla się symbol F1.

Aby system został zablokowany i zasygnalizował błąd F1, wejście musi być aktywne przez co najmniej 1 sekundę.

W warunkach błędu F1 wejście należy dezaktywować na co najmniej 30 sekund przed odblokowaniem systemu. Zachowanie funkcji zostało przedstawione w tabeli 23.

Jeśli skonfigurowano jednocześnie kilka funkcji pływaków na różnych wejściach, system zasygnalizuje F1 w przypadku aktywacji przynajmniej jednej funkcji oraz dezaktywuje alarm, kiedy żadna z funkcji nie będzie aktywna.

Reakcja funkcji pływaka zewnętrznego w zależności od INx i od wejścia				
Wartość parametru INx	Konfiguracja wejścia	Stan wejścia	Funkcja	Widok na wyświetlaczu
1	Aktywny, wysoki sygnał na wejściu (NO)	Brak	Normalny	Brak
		Obecny	Blokada systemu z powodu braku wody sygnalizowanego przez pływak zewnętrzny	F1
2	Aktywny, niski sygnał na wejściu (NC)	Brak	Blokada systemu z powodu braku wody sygnalizowanego przez pływak zewnętrzny	F1
		Obecny	Normalny	Brak

Tabella 23: Funkcja pływaka zewnętrznego

6.6.13.3 Ustawianie funkcji wejścia ciśnienia pobocznego



W przypadku niezastosowania czujnika przepływu (FI=0) dodatkowe wartości zadane ciśnienia są nieaktywne, a FZ jest zgodne z trybem częstotliwości minimalnej (FZ ≠ 0).

Sygnał, który aktywuje poboczną wartość zadaną może pochodzić z dowolnego z 4 wejść (podłączenia elektryczne - zob. rozdz. 2.2.4.2.). Funkcję pobocznej wartości zadanej uzyskuje się, ustawiając parametr INx odpowiadający wejściu, do którego została podłączona funkcja zgodnie z tabelą 24.

Funkcja pobocznej wartości zadanej modyfikuje wartość zadaną ciśnienia w systemie SP (zob. rozdz. 6.3) do ciśnienia Pi. Podłączenia elektryczne - zob. rozdz. 2.2.4.2, gdzie i oznacza wykorzystane wejście. W ten sposób oprócz SP udostępniane są cztery wartości ciśnienia P1, P2, P3, P4.

Kiedy ta funkcja jest aktywna, w wierszu STAN ekranu głównego wyświetla się symbol Pi.

Aby system mógł pracować w oparciu o poboczną wartość zadaną, wejście musi być aktywne przez co najmniej 1 sekundę.

W przypadku pracy w oparciu o poboczną wartość zadaną, aby powrócić do wartości zadanej SP, wejście musi być nieaktywne przez co najmniej 1 sekundę. Zachowanie funkcji zostało przedstawione w tabeli 24.

Jeśli skonfigurowano jednocześnie kilka funkcji ciśnienia pobocznego na różnych wejściach, system zasygnalizuje Pi w przypadku aktywacji przynajmniej jednej funkcji. W przypadku jednoczesnego aktywowania kilku funkcji realizowanym ciśnieniem będzie najniższe ciśnienie spośród aktywnych wejść. Alarm jest dezaktywowany, kiedy żadne z wejść nie jest aktywne.

Reakcja funkcji ciśnienia pobocznego w zależności od INx i od wejścia				
Wartość parametru INx	Konfiguracja wejścia	Stan wejścia	Funkcja	Widok na wyświetlaczu
3	Aktywny, wysoki sygnał na wejściu (NO)	Brak	Wartość poboczna i nie jest aktywna	Brak
		Obecny	Wartość poboczna i jest aktywna	Px
4	Aktywny, niski sygnał na wejściu (NC)	Brak	Wartość poboczna i jest aktywna	Px
		Obecny	Wartość poboczna i nie jest aktywna	Brak

Tabella 24: Poboczna wartość zadana

6.6.13.4 Ustawienie uruchamiania systemu i resetowania alarmów

Sygnał, który aktywuje układ, może zostać podany na dowolnym wejściu (zob. podłączenia elektryczne rozdz. 2.2.4.2). Ustawienie uruchamiania systemu otrzymuje się wskutek ustawienia parametru INx odpowiadającego wejściu, do którego został podłączony sygnał aktywacji - jedna z wartości przedstawionych w tabeli 24.

Kiedy funkcja jest aktywna, układ dezaktywuje się, a w wierszu STAN na ekranie głównym wyświetla się F3.

Jeśli skonfigurowano jednocześnie kilka funkcji dezaktywacji na różnych wejściach, system zasygnalizuje F3 w przypadku aktywacji przynajmniej jednej funkcji oraz dezaktywuje alarm, kiedy żadna z funkcji nie będzie aktywna. Aby system mógł pracować w oparciu o funkcję dezaktywacji, wejście musi być aktywne przez co najmniej 1 sekundę. Jeśli system pracuje w oparciu o funkcję dezaktywacji, żeby dezaktywować funkcję (ponowne uruchamianie systemu), wejście musi być nieaktywne przez co najmniej 1 sekundę. Zachowanie funkcji zostało przedstawione w tabeli 25.

Jeśli skonfigurowano jednocześnie kilka funkcji dezaktywacji na różnych wejściach, system zasygnalizuje F3 w przypadku aktywacji przynajmniej jednej funkcji. Alarm jest dezaktywowany, kiedy żadne z wejść nie jest aktywne.

Reakcja funkcji uruchamiania systemu i resetowania alarmów w zależności od INx i od wejścia				
Wartość parametru INx	Konfiguracja wejścia	Stan wejścia	Funkcja	Widok na wyświetlaczu
5	Aktywny, wysoki sygnał na wejściu (NO)	Brak	Falownik aktywowany	Brak
		Obecny	Falownik dezaktywowany	F3
6	Aktywny, niski sygnał na wejściu (NC)	Brak	Falownik dezaktywowany	F3
		Obecny	Falownik aktywowany	Brak
7	Aktywny, wysoki sygnał na wejściu (NO)	Brak	Falownik aktywowany	Brak
		Obecny	Falownik dezaktywowany + Resetowanie blokad	F3
8	Aktywny, niski sygnał na wejściu (NC)	Brak	Falownik dezaktywowany + Resetowanie blokad	F3
		Obecny	Falownik aktywowany	
9	Aktywny, wysoki sygnał na wejściu (NO)	Brak	Falownik aktywowany	Brak
		Obecny	Resetowanie blokad	Brak

Tabella 25: Aktywacja systemu i resetowanie awarii

6.6.13.5 Ustawienie wykrywania niskiego ciśnienia (KIWA)

Czujnik ciśnienia minimalnego wykrywający niskie ciśnienie może zostać podłączony na dowolnym wejściu (zob. podłączenia elektryczne rozdz. 2.2.4.2). Ustawienie wykrywania ciśnienia minimalnego otrzymuje się wskutek ustawienia parametru INx odpowiadającego wejściu, do którego został podłączony sygnał aktywacji - jedna z wartości przedstawionych w tabeli 26.

Aktywacja funkcji wykrywania ciśnienia minimalnego generuje blokadę systemu po upływie czasu T1 (zob. T1: Czas wyłączenia po sygnale niskiego ciśnienia, rozdz. 6.6.2). Funkcja służy do podłączenia wejścia do sygnału pochodzącego z czujnika ciśnienia, który sygnalizuje zbyt niskie ciśnienie na stronie ssącej pompy. Kiedy ta funkcja jest aktywna, w wierszu STAN ekranu głównego wyświetla się symbol F4.

W warunkach błędu F4 wejście należy dezaktywować na co najmniej 2 sekundy przed odblokowaniem systemu. Zachowanie funkcji zostało przedstawione w tabeli 26.

Jeśli skonfigurowano jednocześnie kilka funkcji wykrywania ciśnienia minimalnego na różnych wejściach, system zasygnalizuje F4 w przypadku aktywacji przynajmniej jednej funkcji oraz dezaktywuje alarm, kiedy żadna z funkcji nie będzie aktywna.

Reakcja funkcji uruchamiania systemu i resetowania alarmów w zależności od INx i od wejścia				
Wartość parametru INx	Konfiguracja wejścia	Stan wejścia	Funkcja	Widok na wyświetlaczu
10	Aktywny, wysoki sygnał na wejściu (NO)	Brak	Normalny	Brak
		Obecny	Blokada systemu z powodu niskiego ciśnienia na stronie ssącej, automatyczny reset + ręczny	F4
11	Aktywny, niski sygnał na wejściu (NC)	Brak	Blokada systemu z powodu niskiego ciśnienia na stronie ssącej, automatyczny reset + ręczny	F4
		Obecny	Normalny	Brak
12	Aktywny, wysoki sygnał na wejściu (NO)	Brak	Normalny	Brak
		Obecny	Blokada systemu z powodu niskiego ciśnienia na stronie ssącej Reset ręczny	F4
13	Aktywny, niski sygnał na wejściu (NC)	Brak	Blokada systemu z powodu niskiego ciśnienia na stronie ssącej Reset ręczny	F4
		Obecny	Normalny	Brak

Tabella 26: Wykrywanie sygnału niskiego ciśnienia (KIWA)

6.6.14 Ustawienia wyjść OUT1 i OUT2

W tym rozdziale przedstawiono funkcje oraz możliwe konfiguracje wyjść OUT1 i OUT2 poprzez parametry O1 i O2.

Podłączenia elektryczne - zob. rozdz. 2.2.4.

Konfiguracje fabryczne przedstawiono w tabeli 27.

Ustawienia fabryczne wyjść	
Wyjście	Wartość
OUT 1	2 (awaria NO zamyka się)
OUT 2	2 (pompa pracuje NO zamyka się)

Tabella 27: Ustawienia fabryczne wyjść

6.6.14.1 O1: Ustawienie funkcji wyjścia 1

Wyjście 1 komunikuje aktywny alarm (wskazuje, że uruchomiła się blokada systemu). Wyjście umożliwia zastosowanie czystego złącza, zarówno z reguły zamkniętego, jak i z reguły otwartego. Z parametrem O1 są powiązane wartości i funkcje opisane w tabeli 28.

6.6.14.2 O2: Ustawienie funkcji wyjścia 2

Wyjście 2 komunikuje pracę pompy elektrycznej (pompa włączona/wyłączona). Wyjście umożliwia zastosowanie czystego złącza, zarówno z reguły zamkniętego, jak i z reguły otwartego. Z parametrem O2 są powiązane wartości i funkcje opisane w tabeli 28.

Konfiguracja funkcji powiązanych z wyjściami				
Konfiguracja wyjścia	OUT1		OUT2	
	Warunek aktywacji	Stan złącza wyjścia	Warunek aktywacji	Stan złącza wyjścia
0	Brak przypisanej funkcji	Złącze NO zawsze otwarte, NC zawsze zamknięte	Brak przypisanej funkcji	Złącze NO zawsze otwarte, NC zawsze zamknięte
1	Brak przypisanej funkcji	Złącze NO zawsze zamknięte, NC zawsze otwarte	Brak przypisanej funkcji	Złącze NO zawsze zamknięte, NC zawsze otwarte
2	Pojawienie się błędów powodujących blokadę	W przypadku błędów powodujących blokadę złącze NO zamyka się, a złącze NC otwiera się	Aktywacja wyjścia w przypadku błędów powodujących blokadę	Kiedy pompa pracuje, złącze NO zamyka się, a złącze NC otwiera się
3	Pojawienie się błędów powodujących blokadę	W przypadku błędów powodujących blokadę złącze NO otwiera się, a złącze NC zamyka się	Aktywacja wyjścia w przypadku błędów powodujących blokadę	Kiedy pompa pracuje, złącze NO otwiera się, a złącze NC zamyka się

Tabella 28: Konfiguracja wyjść

6.6.15 RF: Resetowanie historii awarii i ostrzeżeń

Przyciskając jednocześnie przyciski + i - przez co najmniej 2 sekundy, usuwa się historię awarii i ostrzeżeń. Pod symbolem RF wyświetla się liczba awarii zapisanych w historii (maks. 64). Historię można wyświetlić z menu MONITORA na ekranie FF.

6.6.16 PW: Ustawianie hasła

Falownik jest wyposażony w funkcję zabezpieczenia hasłem. Po ustawieniu hasła będzie można wyświetlić i odczytać parametry falownika, ale nie będzie możliwa ich zmiana.

Jeśli hasło (PW) brzmi 0, oznacza to, że wszystkie parametry są odblokowane i można je modyfikować.

W przypadku wprowadzenia hasła (wartość PW inna niż 0), wszystkie zmiany są zablokowane, a na ekranie PW wyświetla się XXXX.

W przypadku ustawionego hasła dozwolone jest poruszanie się po wszystkich ekranach, jednak w przypadku próby wprowadzenia jakichkolwiek zmian pojawia się okienko z zapytaniem o hasło. W okienku można wprowadzić hasło i przejść dalej lub wyjść z niego.

Po wprowadzeniu właściwego hasła parametry zostaną odblokowane i istnieje możliwość ich zmiany przez 10 minut.

Aby anulować odliczanie czasu ważności hasła, wystarczy na ekranie PW nacisnąć jednocześnie + i - przez 2 sekundy.

Po wprowadzeniu prawidłowego hasła zostaje wyświetlona otwierająca się kłódka, natomiast w przypadku wprowadzenia nieprawidłowego hasła kłódka zaczyna migać.

Po ponad dziesięciokrotnym wprowadzeniu nieprawidłowego hasła pojawi się kłódka sygnalizująca nieprawidłowe hasło, jednak w odwróconych kolorach, i nie ma możliwości wprowadzenia kolejnego hasła do momentu wyłączenia i ponownego włączenia urządzenia. Po przywróceniu ustawień fabrycznych hasło jest przywrócone do wartości 0.

Każda zmiana hasła zaczyna obowiązywać od momentu przyciśnięcia przycisków MODE i SET, a każda kolejna zmiana parametru wymaga nowego wprowadzenia hasła (np. instalator wprowadza wszystkie ustawienia przy wartości domyślnej PW = 0, a przed zakończeniem pracy ustawia hasło i ma w ten sposób pewność, że urządzenie jest zabezpieczone przed innymi działaniami).

W przypadku zagubienia hasła istnieją dwie możliwości zmiany parametrów falownika.

- Zanotować ustawienia wszystkich parametrów, po czym zresetować falownik do ustawień fabrycznych, zob. rozdz. 7.3. Zresetowanie urządzenia powoduje usunięcie wszystkich wartości parametrów, w tym hasła.
- Zanotować numer wyświetlający się na ekranie hasła, wysłać mailem ten numer do serwisu, a po kilku dniach zostanie wysłane hasło do odblokowania falownika.

6.6.16.1 Hasło w układach z kilkoma falownikami

Parametr PW jest jednym z parametrów wrażliwych, a zatem aby falownik mógł pracować, parametr PW musi być taki sam dla wszystkich falowników. Jeśli istnieje już łańcuch z jednym PW i zostanie do niego dodany falownik z PW = 0, to zostanie zadane pytanie o propagowanie parametrów. W takiej sytuacji falownik z PW = 0 może przejąć konfigurację, w tym hasło, ale nie może propagować swojej konfiguracji.

W przypadku niespójnych parametrów wrażliwych, aby ułatwić użytkownikowi określenie czy dana konfiguracja może zostać propagowana, na ekranie propagowania parametrów wyświetla się parametr key z odpowiednią wartością.

Key to kodowanie hasła. W zależności od znaczenia parametru key można ocenić, czy ustawienia falowników w łańcuchu mogą być propagowane.

Key równy - -

- falownik może przejąć konfigurację od wszystkich falowników
- może propagować swoją konfigurację do falowników, których key równy jest - -
- nie może propagować swojej konfiguracji do falowników, których key jest różny od - -

Key wyższy lub równy 0

- falownik może przejąć konfigurację tylko od falowników, które mają ten sam key
- może propagować swoją konfigurację do falowników, które mają ten sam key, lub których key równy jest - -
- nie może propagować swojej konfiguracji do falowników, których key jest inny.

Po wprowadzeniu hasła mającego na celu odblokowanie jednego z falowników układu zostają odblokowane wszystkie falowniki.

Po zmianie hasła jednego z falowników układu wszystkie falowniki przejmują to hasło.

Kiedy aktywuje się zabezpieczenie PW na jednym falowniku z układu (+ i - na ekranie PW, jeśli PW≠0), zabezpieczenie jest aktywowane na wszystkich falownikach (aby wprowadzić jakąkolwiek zmianę potrzebne jest PW).

7 UKŁADY ZABEZPIEZAJĄCE

Falownik jest wyposażony w systemy zabezpieczające mające na celu ochronę pompy, silnika, instalacji zasilającej oraz samego falownika. W przypadku uruchomienia się kilku zabezpieczeń na wyświetlaczu pojawia się informacja o zabezpieczeniu, które ma najwyższy priorytet. W zależności od rodzaju błędu urządzenie może się wyłączyć, ale po przywróceniu normalnych warunków stan alarmu może zostać anulowany natychmiast i automatycznie lub po jakimś czasie wskutek automatycznego resetu.

W przypadku zablokowania układu z powodu braku wody (BL), przetężenia silnika pompy (OC), przetężenia na końcówkach wyjściowych (OF), spięcia między fazami zacisku wyjściowego (SC) można spróbować ręcznie wyjść ze stanu błędu, naciskając i zwalniając jednocześnie przyciski + i -. Jeśli stan błędu będzie się utrzymywać, należy usunąć przyczynę, która spowodowała wystąpienie błędu.

Alarm w historii awarii	
Informacja na wyświetlaczu	Opis
PD	Nieprawidłowe wyłączenie
FA	Problemy z układem chłodzenia

Tabella 29: Alarmy

Warunki blokady	
Informacja na wyświetlaczu	Opis
BL	Blokada z powodu braku wody
BPx	Blokada z powodu błędu odczytu na czujniku ciśnienia i
LP	Blokada z powodu niskiego napięcia zasilania
HP	Blokada z powodu wysokiego napięcia zasilania wewnętrznego
OT	Blokada z powodu przegrzania na końcówkach mocy
OB	Blokada z powodu przegrzania obwodu drukowanego
OC	Blokada z powodu przetężenia silnika pompy
OF	Blokada z powodu przetężenia na końcówkach wyjść
SC	Blokada z powodu bezpośredniego spięcia między fazami na zacisku wyjścia
EC	Blokada z powodu braku wprowadzenia prądu nominalnego (RC)
Ei	Blokada z powodu błędu wewnętrznego i
Vi	Blokada z powodu napięcia wewnętrznego i poza zakresem

Tabella 30: Informacje o blokadach

7.1 Opis blokad

7.1.1 "BL" Blokada z powodu braku wody

W przypadku przepływu niższego niż wartość minimalna przy ciśnieniu niższym niż ustawione ciśnienie regulacji układ sygnalizuje brak wody i wyłącza pompę. Czas pracy przy braku ciśnienia i przepływu ustawia się w parametrze TB z menu WSPARCIA TECHNICZNEGO.

Jeśli wskutek błędu zostanie ustawiona wartość zadania ciśnienia wyższa niż ciśnienie, jakie pompa jest w stanie wytworzyć, system sygnalizuje "blokadę z powodu braku wody" (BL), chociaż w rzeczywistości brak wody nie ma miejsca. W takim przypadku należy obniżyć ciśnienie regulacji do rozsądnej wartości, która z reguły nie przekracza 2/3 wysokości słupa wody zainstalowanej pompy.

Parametry SO: Współczynnik pracy na sucho 6.5.14 i MP: Minimalne ciśnienie wyłączenia z powodu braku wody 6.5.15 pozwalają ustawić próg wyzwalający uruchomienie się zabezpieczenia przed pracą na sucho.



Jeśli parametry: SP, RC, SO i MP nie są ustawione prawidłowo, zabezpieczenie przed brakiem wody może nie działać prawidłowo.

7.1.2 **"BPx" Blokada z powodu awarii czujnika ciśnienia**

Jeśli falownik wykryje błąd czujnika ciśnienia, pompa zostanie zablokowana i układ zasygnalizuje błąd "BPx". Ten stan pojawia się w momencie wykrycia problemu i kończy automatycznie w momencie przywrócenia prawidłowych warunków.

BP1 oznacza błąd na czujniku podłączonym do Press1, BP2 oznacza błąd na czujniku podłączonym do Press2.

BP3 oznacza błąd na czujniku podłączonym do skrzynki zaciskowej J5.

7.1.3 **"LP" Blokada z powodu niskiego napięcia zasilania**

Uruchamia się, kiedy napięcie na zacisku zasilania spada poniżej minimalnej dopuszczalnej wartości napięcia 295VAC. Zresetowanie alarmu następuje automatycznie, kiedy napięcie na zacisku przekroczy 348VA.

7.1.4 **"HP" Blokada z powodu wysokiego napięcia zasilania wewnętrznego**

Uruchamia się, kiedy napięcie zasilania wewnętrznego przyjmuje wartości poza normą. Zresetowanie alarmu następuje automatycznie, kiedy napięcie przyjmie wartość będącą w normie. Może być spowodowana skokami napięcia zasilania lub zbyt gwałtownym zatrzymaniem pompy.

7.1.5 **"SC" Blokada z powodu bezpośredniego spięcia między fazami na zacisku wyjścia**

Falownik jest wyposażony w zabezpieczenie przed bezpośrednim spięciem, które może pojawić się między fazami U, V, W na zacisku wyjścia "PUMP". W przypadku pojawienia się tego błędu można spróbować przywrócić pracę, naciskając jednocześnie przyciski + i -, **nie przyniesie to jednak żadnego efektu przed upływem 10 sekund od momentu wystąpienia spięcia.**

7.2 **Resetowanie ręczne stanu błędu**

W przypadku stanu błędu użytkownik może usunąć błąd i spróbować uruchomić pompę, naciskając, a następnie zwalniając jednocześnie przyciski + i -.

7.3 **Automatyczne resetowanie stanu błędu**

W przypadku niektórych błędów i blokad układ wykonuje próby automatycznego resetowania pompy. System automatycznego resetowania dotyczy w szczególności:

- "BL" Blokada z powodu braku wody
- "LP" Blokada z powodu niskiego napięcia zasilania
- "HP" Blokada z powodu wysokiego napięcia wewnętrznego
- "OT" Blokada z powodu przegrzania na końcówkach mocy
- "OB" Blokada z powodu przegrzania obwodu drukowanego
- "OC" Blokada z powodu przetężenia silnika pompy
- "OF" Blokada z powodu przetężenia na końcówkach wyjść
- "BP" Blokada z powodu awarii czujnika ciśnienia

Jeśli na przykład pompa zostanie zablokowana z powodu braku wody, falownik rozpoczyna automatycznie procedurę testową mającą na celu sprawdzenie, czy faktycznie w pompie brakuje wody w sposób stały i definitywny. Jeśli w trakcie sekwencji działań jedna z prób przywrócenia powiedzie się (na przykład powróciła woda), procedura zostaje przerwana i następuje powrót do zwykłej pracy.

Tabela 31 przedstawia sekwencje operacji wykonywanych przez falownik dla poszczególnych typów blokad.

Automatyczne resetowanie błędów		
Informacja na wyświetlaczu	Opis	Sekwencja przywracania automatycznego
BL	Blokada z powodu braku wody	- Próba co 10 minut, w sumie 6 prób - Próba co 1 godz., w sumie 24 próby - Próba co 24 godz., w sumie 30 prób
LP	Blokada z powodu niskiego napięcia zasilania	- Przywrócenie, kiedy napięcie powróci do wartości ze specyfikacji
HP	Blokada z powodu wysokiego napięcia zasilania wewnętrznego	- Przywrócenie, kiedy napięcie powróci do wartości ze specyfikacji
OT	Blokada z powodu przegrzania na końcówkach mocy (TE > 100°C)	- Przywrócenie pracy następuje, kiedy temperatura na końcówkach mocy spadnie poniżej 85°C
OB	Blokada z powodu przegrzania obwodu drukowanego (BT > 120°C)	- Przywrócenie pracy następuje, kiedy temperatura obwodu drukowanego spadnie poniżej 100°C
OC	Blokada z powodu przetężenia silnika pompy	- Próba co 10 minut, w sumie 6 prób - Próba co 1 godz., w sumie 24 próby - Próba co 24 godz., w sumie 30 prób
OF	Blokada z powodu przetężenia na końcówkach wyjść	- Próba co 10 minut, w sumie 6 prób - Próba co 1 godz., w sumie 24 próby - Próba co 24 godz., w sumie 30 prób

Tabella 31: Automatyczne resetowanie blokad

8 RESETOWANIE I USTAWIENIA FABRYCZNE

8.1 Reset ogólny układu

Aby zresetować PMW, należy przytrzymać jednocześnie wszystkie 4 przyciski przez 2 sekundy. Ta operacja nie powoduje usunięcia ustawień zapisanych przez użytkownika.

8.2 Ustawienia fabryczne

Falownik jest wypuszczany z fabryki z szeregiem parametrów skonfigurowanych fabrycznie, które można zmienić w zależności od potrzeb użytkownika. Każda zmiana ustawień jest automatycznie zapisywana w pamięci i w razie potrzeby można zawsze powrócić do ustawień fabrycznych (zob. Przywracanie ustawień fabrycznych, rozdz. 8.3).

8.3 Przywracanie ustawień fabrycznych

Aby przywrócić ustawienia fabryczne, należy wyłączyć falownik, odczekać do momentu całkowitego wyłączenia się wiatraka i wyświetlacza, nacisnąć i przytrzymać przyciski SET i +, po czym przywrócić zasilanie. Zwolnić przyciski dopiero wtedy, kiedy pojawi się napis "EE".

W powyższy sposób wykonuje się przywrócenie ustawień fabrycznych (zapis i odczyt na EEPROM ustawień fabrycznych zapisanych wcześniej w pamięci FLASH).

Po ustawieniu wszystkich parametrów falownik powraca do normalnej pracy.



Po przywróceniu ustawień fabrycznych konieczne będzie ponowne ustawienie wszystkich parametrów charakterystycznych dla układu (prąd, zyski, minimalna częstotliwość, wartość zadana ciśnienia itd.) jak podczas pierwszej instalacji.

POLSKI

Ustawienia fabryczne					
		AD 2.2 AC AD 1.5 AC AD 1.0 AC	AD 5.5 AC AD 4.0 AC AD 3.0 AC	AD 15.0 AC AD 11.0 AC AD 7.5 AC	Podsumowanie informacji dot. instalacji
Identyfikator	Opis	Wartość			
LA	Język	ITA	ITA	ITA	
SP	Ciśnienie zadane [bar]	3,0	3,0	3,0	
P1	Ciśnienie zadane P1 [bar]	2,0	2,0	2,0	
P2	Ciśnienie zadane P2 [bar]	2,5	2,5	2,5	
P3	Ciśnienie zadane P3 [bar]	3,5	3,5	3,5	
P4	Ciśnienie zadane P4 [bar]	4,0	4,0	4,0	
FP	Częstotliwość prób w trybie ręcznym	40,0	40,0	40,0	
RC	Prąd nominalny pompy elektrycznej [A]	0,0	0,0	0,0	
RT	Kierunek obrotów	0 (UVW)	0 (UVW)	0 (UVW)	
FN	Częstotliwość nominalna [Hz]	50,0	50,0	50,0	
OD	Rodzaj instalacji	1 (Sztynna)	1 (Sztynna)	1 (Sztynna)	
RP	Zmniejszenie ciśnienia uruchamiania [bar]	0,5	0,5	0,5	
AD	Adres	0 (Auto)	0 (Auto)	0 (Auto)	
PR	Czujnik ciśnienia	1 (501 R 25 bar)	1 (501 R 25 bar)	1 (501 R 25 bar)	
MS	System pomiaru	0 (Międzynarodowy)	0 (Międzynarodowy)	0 (Międzynarodowy)	
FI	Czujnik przepływu	0 (Brak)	0 (Brak)	0 (Brak)	
FD	Średnica rury [cale]	2	2	2	
FK	Czynnik K [pulse/l]	24,40	24,40	24,40	
FZ	Częstotliwość przy zerowym przepływie [Hz]	0	0	0	
FT	Minimalny przepływ wyłączenia [l/min]	5	5	5	
SO	Czynnik uruchamiania na sucho	22	22	22	
MP	Minimalny próg ciśnienia [bar]	0,0	0,0	0,0	
TB	Czas blokady z powodu braku wody [s]	10	10	10	
T1	Opóźnienie wyłączenia [s]	2	2	2	
T2	Opóźnienie wyłączenia [s]	10	10	10	
GP	Współczynnik zysku proporcjonalnego	0,6	0,6	0,6	
GI	Współczynnik zysku całkowitego	1,2	1,2	1,2	
FS	Maksymalna częstotliwość obrotów [Hz]	50,0	50,0	50,0	
FL	Minimalna częstotliwość obrotów [Hz]	0,0	0,0	0,0	
NA	Aktywne falowniki	N	N	N	
NC	Falowniki jednocześnie	NA	NA	NA	
IC	Konfiguracja rezerwy	1 (Auto)	1 (Auto)	1 (Auto)	
ET	Czas wymiany [h]	2	2	2	
CF	Częstotliwość nośna [kHz]	20	10	5	
AC	Przyspieszenie	5	4	2	
AE	Funkcja antyblokady	1(Aktywowana)	1(Aktywowana)	1(Aktywowana)	
I1	Funkcja I1	1 (pływak)	1 (pływak)	1 (pływak)	

POLSKI

I2	Funkcja I2	3 (P Aux)	3 (P Aux)	3 (P Aux)	
I3	Funkcja I3	5 (Dezaktywowana)	5 (Dezaktywowana)	5 (Dezaktywowana)	
I4	Funkcja I4	10 (Niskie ciśnienie)	10 (Niskie ciśnienie)	10 (Niskie ciśnienie)	
O1	Funkcja wyjście 1	2	2	2	
O2	Funkcja wyjście 2	2	2	2	
PW	Ustawianie hasła	0	0	0	

Tabella 32: Ustawienia fabryczne

TARTALOMJEGYZÉK

JELMAGYARÁZAT	787
FIGYELEMFELHÍVÁSOK	787
FELELŐSSÉG	787
1 ÁLTALÁNOSSÁGOK	788
1.1 Alkalmazások.....	788
1.2 Műszaki jellemzők.....	789
1.2.1 Környezeti hőmérséklet.....	792
2 INSTALLÁCIÓ	792
2.1 A készülék rögzítése.....	792
2.2 Bekötések.....	794
2.2.1 Elektromos bekötések.....	794
2.2.1.1 Tápfeszültség bekötése: AD 2.2 AC - 1.5 AC - 1.0 AC.....	794
2.2.1.2 A tápfeszültség bekötése: AD 15.0 AC - 11.0 AC - 7.5 AC - 5.5 AC - 4.0 AC - 3.0 AC..	795
2.2.1.3 A szivattyú elektromos bekötése.....	795
2.2.1.4 Az elektromos szivattyú bekötése / AD 2.2 AC - 1.5 AC - 1.0 AC.....	796
2.2.2 Hidraulikus csatlakoztatások.....	797
2.2.3 A szenzorok bekötése.....	799
2.2.3.1 A nyomásszenzor bekötése.....	799
2.2.3.2 Az áramlás szenzor bekötése.....	801
2.2.4 Felhasználói be és kimeneti elektromos csatlakozások.....	802
2.2.4.1 OUT 1 e OUT 2 kimeneti csatlakozók:.....	802
2.2.4.2 Bemeneti érintkezők (optikai szálás jelátvitellel).....	803
3 A tasztatúra és a DISPLAY	806
3.1 Menü.....	807
3.2 Belépés a menüoldalakra.....	807
3.2.1 Közvetlen belépés nyomógomb kombinációval.....	807
3.2.2 Név szerinti belépés a lefutó menüvel.....	809
3.3 A menüoldalak struktúrája.....	810
3.4 Paraméter módosítás blokkolása jelszó segítségével.....	811
4 MULTI INVERTERES rendszer	812
4.1 Bevezetés a multi inverteres rendszerekbe.....	812
4.2 Egy multi inverteres rendszer kialakítása.....	812
4.2.1 Kommunikációs kábel (Link).....	812
4.2.2 Szenzorok.....	813
4.2.2.1 Áramlás szenzorok.....	813
4.2.2.2 Csak nyomásszenzort tartalmazó egységek.....	813
4.2.2.3 Nyomás szenzorok.....	814
4.2.3 A fénykábellel párosított bemenetek bekötése és beállítása.....	814
4.3 A multi inverteres működéshez tartozó paraméterek.....	814
4.3.1 A multi inverter rendszer érdekében használt paraméterek.....	814
4.3.1.1 Lokális jelentőségű paraméterek.....	814
4.3.1.2 Érzékeny paraméterek.....	815
4.3.1.3 Választható összehangolású paraméterek.....	816
4.4 Egy multi inverteres rendszer első beindítása.....	816
4.5 A multi inverteres rendszer beállítása.....	816
4.5.1 Az indítási sorrend kiosztása.....	816
4.5.1.1 Maximális munkaóra szám.....	816
4.5.1.2 A maximális inaktív idő elérése.....	817
4.5.2 Tartalékok és a szivattyúzásban résztvevő inverterek maximális száma.....	817
5 Bekapcsolás és működésbe helyezés	818
5.1 Az első bekapcsoláshoz tartozó műveletek.....	818
5.1.1 A névleges áramerősség beállítása.....	818
5.1.2 A névleges frekvencia beállítása.....	818
5.1.3 A forgásirány beállítása.....	819
5.1.4 A setpoint nyomás beállítása.....	819
5.1.5 Áramlás-szenzorral felszerelt berendezés.....	819
5.1.6 Áramlás-szenzor nélküli berendezés.....	819
5.1.7 Egyéb paraméterek beállítása.....	820
5.2 Tipikus problémák megoldása az első installációnál.....	821
6 AZ EGYES PARAMÉTEREK JELENTÉSE	822

6.1	Felhasználói menü	822
6.1.1	FR: A forgási frekvencia kijelzése.....	822
6.1.2	VP: A nyomás kijelzése	822
6.1.3	C1: A fázisáram kijelzése.....	822
6.1.4	PO: A kifejtett teljesítmény kijelzése	822
6.1.5	SM: A rendszer monitorizálása	822
6.1.6	VE: A verzió kijelzése	823
6.2	Monitor menü	823
6.2.1	VF: Az áramlás kijelzése.....	823
6.2.2	TE: A teljesítmény áramkörök hőmérsékletének kijelzése	823
6.2.3	BT: Az elektronikus panel hőmérsékletének kijelzése	823
6.2.4	FF: A hibatörténet kijelzése	823
6.2.5	CT: Display kontraszt.....	823
6.2.6	LA: Nyelv.....	824
6.2.7	HO: Működési órák száma.....	824
6.3	Setpoint menü	824
6.3.1	SP: A setpoint nyomás beállítása	824
6.3.2	Segédnyomások beállítása.....	824
6.3.2.1	P1: A segédnyomás 1 beállítása	824
6.3.2.2	P2: A segédnyomás 2 beállítása	825
6.3.2.3	P3: P3: A segédnyomás 3 beállítása.....	825
6.3.2.4	P4: A segédnyomás 4 beállítása	825
6.4	Manuál menü	825
6.4.1	FP: A próbafrekvencia beállítása	825
6.4.2	VP: A nyomás kijelzettetése	825
6.4.3	C1: A fázisáram kijelzettetése.....	826
6.4.4	PO: A kifejtett teljesítmény kijelzése	826
6.4.5	RT: A forgásirány beállítása.....	826
6.4.6	VF: Az áramlás kijelzése.....	826
6.5	Installátori menü	826
6.5.1	RC: A szivattyú névleges áramerősségének beállítása	826
6.5.2	RT: A forgásirány beállítása.....	827
6.5.3	FN: A névleges frekvencia beadása	827
6.5.4	OD: A berendezés típusa.....	827
6.5.5	RP: Az újraindítási nyomáscsökkenés beállítása	827
6.5.6	AD: A cím konfigurációja.....	828
6.5.7	PR: Nyomásszenzor	828
6.5.8	MS: Mérőrendszer	828
6.5.9	FI: Az áramlás szenzor beállítása.....	829
6.5.9.1	Áramlás szenzor nélküli működés	829
6.5.9.2	Meghatározott típusú áramlás szenzorral való működés	830
6.5.9.3	Generikus (általános) áramlás szenzorral történő működés	830
6.5.10	FD: A csőátmérő beállítása.....	831
6.5.11	FK: Az impulzus/liter átalakítási tényező (k faktor) beállítása	831
6.5.12	FZ: A nulla áramláshoz tartozó frekvencia beállítása	832
6.5.13	FT: A kikapcsolási küszöb beállítása	832
6.5.14	SO: Szárazfutási faktor	832
6.5.15	MP: Minimális nyomás vízhiány miatti leálláshoz	833
6.6	Műszaki asszisztencia menü	833
6.6.1	TB: Vízhiány miatti blokkolási idő	833
6.6.2	T1: Lekapcsolási idő az alacsony nyomás jel után.....	833
6.6.3	T2: Kikapcsolási késleltetés.....	833
6.6.4	GP: Arányos hozam együtthatója (koefficiens).....	833
6.6.5	GI: Általános hozam együtthatója	834
6.6.6	FS: Maximális forgási frekvencia	834
6.6.7	FL: Minimális forgási frekvencia	834
6.6.8	Az inverterek számának és a tartalékoknak a beállítása.....	834
6.6.8.1	NA: Aktív inverterek	834
6.6.8.2	NC: Egyidőben működő inverterek.....	835
6.6.8.3	IC: A tartalék konfigurációja.....	835
6.6.9	ET: Átváltási idő	836

MAGYAR

6.6.10	CF: Hordozó frekvencia	836
6.6.11	AC: Gyorsulás	836
6.6.12	AE: Megszorulás gátlási funkció engedélyezése.....	836
6.6.13	Az IN1, IN2, IN3, IN4 paraméterszámú digitális bemenetek beállítása (setup)	836
6.6.13.1	A bemenethez társított funkciók tiltása.....	837
6.6.13.2	Külső úszókapcsoló funkció beállítása	837
6.6.13.3	A segédnyomás bemeneti funkció beállítása	838
6.6.13.4	A rendszerműködés engedélyezése és fault (hiba) reszetelés	838
6.6.13.5	Az alacsony nyomás (KIWA) érzékelésének beállítása	839
6.6.14	Az OUT1 és OUT2 kimenetek beállítása.....	840
6.6.14.1	O1: Kimenet 1 funkció beállítása	840
6.6.14.2	O2: Kimenet 2 funkció beállítása	840
6.6.15	RF: Hiba (fault) történet és figyelmeztetés (warning) reszetelése	841
6.6.16	PW: Jelszó (password) beállítása.....	841
6.6.16.1	Multi inverteres rendszerek jelszava	842
7	Védőrendszerek.....	843
7.1	A blokkolások leírása	843
7.1.1	"BL" vízhiány miatti blokkolás	843
7.1.2	"BPx" Nyomás szenzor hibája miatti blokkolás.....	844
7.1.3	"LP" Alacsony tápfeszültség miatti blokkolás	844
7.1.4	"HP" Magas belső tápfeszültség miatti blokkolás.....	844
7.1.5	"SC" Kimeneti sorkapcsok fázisainak direkt zárlata miatti blokkolás.....	844
7.2	A hibaállapot manuális reszette.....	844
7.3	Hibaállapotok automatikus reszette.....	844
8	RESZET és gyári beállítások.....	845
8.1	Általános rendszer reszet.....	845
8.2	Gyári beállítások	845
8.3	A gyári beállítások visszaállítása	845

TÁBLÁZATOK JEGYZÉKE

1.táblázat: Műszaki jellemzők.....	791
2.táblázat: Tápkábel keresztmetszetek egyfázisú vonalhoz	795
3.táblázat: Elyelt áramerősségek és a mágneskapcsoló méretezése max. teljesítményre	797
4.táblázat: 4 eres kábelek keresztmetszete (3 fázis + földelés).....	797
5.táblázat: Szenzor bekötés 4 - 20 mA.....	800
6.táblázat: A kimeneti érintkezők jellemzői.....	802
7.táblázat: A bemenetek elektromos jellemzői	803
8.táblázat: Bemenetek bekötése	804
9.táblázat: A nyomógombok funkciói.....	806
10.táblázat: Belépés a menüoldalakra	807
11.táblázat: Menü-struktúra	808
12.táblázat: Státusz és hibaüzenetek a főoldalon	810
13.táblázat: A státusz mező kijelzései.....	811
14.táblázat: Problémák megoldása	821
15.táblázat: Az SM rendszer-monitorizálás kijelzései	822
16.táblázat: maximális szabályzási nyomások.....	824
17.táblázat: : A nyomás szenzor beállítása	828
18.táblázat: táblázat.....	828
19.táblázat: Az áramlás szenzor beállítása	829
20.táblázat: Csőátmérők,FK konverziós faktor, megengedett minimális és maximális áramlás.....	832
21.táblázat: A bemenetek gyári konfigurációi.....	836
22.táblázat: a bemenetek konfigurációja	837
23.táblázat: Külső úszókapcsoló funkció.....	838
24.táblázat: Segéd setpoint	838
25.táblázat: Rendszerműködés engedélyezése és fault reszet	839
26.táblázat: Az alacsony nyomás jelének érzékelése (KIWA)	840
27.táblázat: A kimenetek gyári konfigurációja	840
28.táblázat: A kimenetek konfigurációja	841
29.táblázat: Alarmok	843
30.táblázat: A blokkolások kijelzése	843
31.táblázat: A blokkolások automatikus reszette.....	845
32.táblázat: Gyári beállítások	846

ÁBRAJEGYZÉK

1.ábra: Áramerősség csökkentés a hőmérséklet függvényében	792
2.ábra: Rögzítés és minimális távolság a szellőző levegő keringése érdekében	793
3.ábra: A fedél leszerelése a csatlakozásokhoz való hozzáférés érdekében	794
4.ábra: Elektromos bekötések	794
5.ábra: Szivattyú bekötés / AD 2.2 AC - 1.5 AC - 1.0 AC.....	796
6.ábra: Hidraulikus installáció	798
7.ábra: A szenzorok bekötése	799
8.ábra: Nyomás szenzor bekötése 4 - 20mA	800
9.ábra: A 4-20mA-es nyomás szenzor bekötése egy multi inverteres rendszerbe	801
10.ábra: Példa kimenetek bekötésére	802
11.ábra: Példa a bemenetek bekötésére.....	804
12.ábra: A kezelői felület	806
13.ábra: Kiálasztás a lefutó (függöny jellegű) menüvel.....	809
14.ábra: A menüoldalakra való eljutás lehetőségei (angol nyelvű kijelzést választva)	809
15.ábra: A menü egyik paraméterének kijelzése	811
16.ábra: Link csatlakozók	813
17.ábra: Az újraindítási nyomás beállítása.....	828

JELMAGYARÁZAT

A szövegben a következő szimbólumokat használjuk:



Általános veszélyhelyzet ! A szimbólumot követő előírások figyelmen kívül hagyása személyi és tárgyi károkat okozhat.



Elektromos áramütés veszélyének lehetősége! **A szimbólumot követő előírások figyelmen kívül hagyása súlyos személyi sérülés veszélyét okozhatja.**



Megjegyzések

FIGYELEMFELHÍVÁSOK

Mielőtt bármilyen műveletet végez a készülékkel, figyelmesen olvassa el ezt a kézikönyvet !

Gondosan őrizze meg a kézikönyvet a későbbi tanulmányozás lehetősége érdekében.



Az elektromos és hidraulikus bekötéseket olyan képzett szakember végezze, aki birtokában van a termék installációjának országában létező biztonsági szabványok által megkövetelt műszaki ismereteknek.

Képzett szakembernek az számít, akit a tanulmányai, tapasztalatai, a szakmabeli előírások, balesetmegelőzési szabályok, szervizelési feltételek ismerete alapján a berendezés biztonságáért felelős személy felhatalmaz arra, hogy bármilyen szükséges tevékenységet elvégezzen és aki ismeretében van valamennyi veszélylehetőségnek, illetve képes elhárítani azokat. (IEC 364 szabvány szerinti "Képzett műszaki személyzet" meghatározása).

Az installátor feladata, hogy meggyőződjön arról, hogy az elektromos táprendszer az érvényes szabványoknak megfelelő hatásos védőföldeléssel rendelkezik.

A más készülék felé sugárzott esetleges zaj csökkentése érdekében javasolt az inverter részére különálló elektromos tápvonal kiépítése.

Az előírások figyelmen kívül hagyása személyi és anyagi károkat okozhat, emellett a termékre vonatkozó garancia megszűnését okozhatja !

FELELŐSSÉG

A gyártó nem felel a helytelen működésből származó károkért ha a terméket helytelenül installálták, manipulálták, módosították, nem megfelelően, illetve a javasolt műszaki határértékeken kívüli tartományban működtették.

Ugyancsak elhárítja a felelősségvállalást a gyártó, ha nyomtatási hibák, vagy átírás miatt esetleges pontatlanságok jelentkeznek ezen kézikönyvben. A gyártó fenntartja a jogot arra vonatkozóan, hogy a szükségesnek vagy hasznosnak ítélt változásokat elvégezze a terméknél a lényeges műszaki jellemzők befolyásolása nélkül. A gyártó felelősségvállalása kizárólag a termékre vonatkozik; a felelősségvállalásból kizárásra kerülnek a költségek ill. az installációs hibákból származó károk.

1 ÁLTALÁNOSSÁGOK

A kézikönyv tárgyát képező termék egy háromfázisú szivattyúhoz való inverter mely hidraulikus berendezések nyomásfokozásához használható a nyomás mérése illetve az áramlás mérése (utóbbi opcionális) által.

Az inverter képes fenntartani az állandó nyomást egy hidraulikus körben azáltal, hogy változtatja az elektromos szivattyú percenkénti fordulatszámát illetve szenzorok által a vízigény függvényében automatikusan ki és bekapcsolja a szivattyú működését.

Többféle működési mód illetve járulékos opció áll rendelkezésre A lehetséges beállítások által és a konfigurálható ki és bemenetekkel adaptálható az inverter működése a különböző rendszerek igényeihez. A 6. fejezetben (AZ EGYES PARAMÉTEREK JELENTÉSE) bemutatásra kerül minden beállítható paraméter érték: nyomás, védelmek beavatkozása, forgási frekvenciák, stb. A kézikönyv további részében ha az "inverter" szó szerepel, akkor a közös műszaki jellemzőkről van szó.

1.1 Alkalmazások

A lehetséges felhasználási területek a következők:

- lakások
- társasházak
- Kempingek
- Uszodák
- Mezőgazdasági üzemek
- Vízellátás kutakból
- Melegházak, öntözése, kerti, mezőgazdasági öntözés
- Esővizek felhasználása
- Ipari berendezések

1.2 Műszaki jellemzők

Az 1. sz. táblázat bemutatja azon termékkör műszaki jellemzőit, melyre akézikönyv vonatkozik.

Műszaki jellemzők				
		AD 2.2 AC	AD 1.5 AC	AD 1.0 AC
Az inverter elektromos tápja	Feszültség [VAC] (tűrés: +10/-20%)	220-240	220-240	220-240
	Fázisok száma	1	1	1
	Frekvencia [Hz]	50/60	50/60	50/60
	Áramerősség [A]	25,0	18,7	12,0
Az inverter kimenete	Feszültség [VAC] (Tűrés: +10/-20%)	0 - V táp.	0 - V táp.	0 - V táp.
	Fázisok száma	3	3	3
	Frekvencia [Hz]	0-200	0-200	0-200
	Áramerősség Max. [A rms]	11,0	9,0	6,5
	A szivattyú minimális áramerőssége [A rms]	1	1	1
	Max. kifejtendő elektromos telj.[kW]	3,3	2,3	1,4
	Mechanikai teljesítmény P2	3 CV / 2,2 kW	2 CV / 1,5 kW	1,3 CV / 1 kW
Mechanikai jellemzők	Az egység súlya [kg] (csomagolás nélkül)	6,3		
	Maximális méretek [mm] (LxHxP)	173x280x180		
Installáció	Munkapozíció	Bármilyen		
	Védelmi fokozat IP	20		
	Környezeti hőmérséklet Max. [°C]	50		
	A ki és bemeneti sorkapcsok által befogadott max. kábelér keresztmetszet [mm ²]	4		
	A ki és bemeneti kábelcsatlakozók számára megfelelő min. kábel átmérő méret [mm]	6		
	A ki és bemeneti kábelcsatlakozók számára megfelelő max. kábel átmérő méret [mm]	12		
A szabályzás és működés hidraulikus jellemzői	A nyomás szabályzási tartománya [bar]	1 – 95% /nyomás szenz.méréshatára		
	Opciók	Áramlás szenzor		
Szenzorok	Nyomásszenzorok típusa	Raciometrikus (0-5V) / 4:20 mA		
	Nyomás szenzorok mérési határa [bar]	16 / 25 / 40		
	Támogatott áramláskapcsoló típusa	Impulzusos 5 [Vpp]		
Funkcionalitás és védelmek	Összeköttetési lehetőség	<ul style="list-style-type: none"> Soros interface Multi inverteres összeköttetés 		
	Védelmek	<ul style="list-style-type: none"> Szárazfutás elleni védelem Kimeneti fázisok túlárama elleni védelem Belső elektronika túlmelegedése elleni védelem Rendellenes tápfeszültségek elleni védelem Kimeneti fázisok közötti közvetlen zárlat elleni védelem Nyomás szenzor hibája elleni védelem 		

Műszaki jellemzők				
		AD 5.5 AC	AD 4.0 AC	AD 3.0 AC
Az inverter elektromos tápja	Feszültség [VAC] (tűrés: +10/-20%)	380-480	380-480	380-480
	Fázisok száma	3	3	3
	Frekvencia [Hz]	50/60	50/60	50/60
	Áramerősség (380V-480V) [A]	20,5-16,5	16-12,0	12,5-10,0
Az inverter kimenete	Feszültség [VAC]	0 - V táp.	0 - V táp.	0 - V táp.
	Fázisok száma	3	3	3
	Frekvencia [Hz]	0-200	0-200	0-200
	Áramerősség Max. [A rms]	15,0	11,0	9,0
	Minimális áramerősség [A rms]	2	2	2
	Max. kifejtendő elektromos telj. [kW]	8,2	6,0	4,5
	Mechanikai teljesítmény P2	7,5 CV / 5,5 kW	5,5 CV / 4 kW	4 CV / 3 kW
Mechanikai jellemzők	Az egység súlya [kg] (csomagolás nélkül)	11,0		
	Maximális méretek [mm] (LxHxP)	251x370x180		
Installáció	Munkapozíció	bármilyen		
	Védelmi fokozat IP	20		
	Környezeti hőmérséklet Max. [°C]	50		
	A ki és bemeneti sorkapcsok által befogadott max. kábelér keresztmetszet [mm ²]	4		
	A ki és bemeneti kábelszorítók számára megfelelő min. kábel átmérő méret [mm]	11		
	A ki és bemeneti kábelszorítók számára megfelelő max. kábel átmérő méret [mm]	17		
A szabályzás és működés hidraulikus jellemzői	A nyomás szabályzási tartománya [bar]	1 – 95%/nyomás szenzor méréshatára		
	Opciók	Áramlás szenzor		
Szenzorok	Nyomásszenzorok típusa	Raciometrikus (0-5V) / 4:20 mA		
	Nyomás szenzorok méréshatára [bar]	16 / 25 / 40		
	Támogatott áramláskapcsoló típusa	Impulzusos 5 [Vpp]		
Funkcionalitás és védelmek	Összeköttetési lehetőség	<ul style="list-style-type: none"> • Soros interface • Multi inverteres összeköttetés 		
	Védelmek	<ul style="list-style-type: none"> • Szárazfutás elleni védelem • Kimeneti fázisok túlárama elleni védelem • Belső elektronika túlmelegedése elleni védelem • Rendellenes tápfeszültségek elleni védelem • Kimeneti fázisok közötti közvetlen zárlat elleni védelem • Nyomás szenzor hibája elleni védelem 		

Műszaki jellemzők				
		AD 15.0 AD	AD 11.0 AC	AD 7.5 AC
Az inverter elektromos tápja	Feszültség [VAC] (tűrés: +10/-20%)	380-480	380-480	380-480
	Fázisok száma	3	3	3
	Frekvencia [Hz]	50/60	50/60	50/60
	Áramerősség [A]	55-44	42-33	29,5-23,5
Az inverter kimenete	Feszültség [VAC]	0 - V táp.	0 - V táp.	0 - V táp.
	Fázisok száma	3	3	3
	Frekvencia [Hz]	0-200	0-200	0-200
	Áramerősség [A rms]	41,0	31,0	22,0
	Minimális áramerősség [A rms]	2	2	2
	Max. kifejtendő elektromos telj. [kW]	22,0	16,0	11,0
	Mechanikai teljesítmény P2	20 CV / 15 kW	15 CV / 11 Kw	10 CV / 7,5 kW
Mechanikai jellemzők	Az egység súlya [kg] (csomagolás nélkül)	16		
	Maximális méretek [mm] (LxHxP)	265x390x228		
Installáció	Munkapozíció	Bármilyen		
	Védelmi fokozat IP	20		
	Környezeti hőmérséklet Max. [°C]	50		
	A ki és bemeneti sorkapcsok által befogadott max. kábel keresztmetszet [mm ²]	16		
	A ki és bemeneti kábelszorítók számára megfelelő min. kábel átmérő méret [mm]	18		
	A ki és bemeneti kábelszorítók számára megfelelő max. kábel átmérő méret [mm]	25		
A szabályzás és működés hidraulikus jellemzői	A nyomás szabályzási tartománya [bar]	1 – 95% /nyomás szenzor méréshatára		
	Opciók	Áramlás szenzor		
Szenzorok	Nyomásszenzorok típusa	Raciometrikus (0-5V) / 4:20 mA		
	Nyomás szenzorok méréshatára [bar]	16 / 25 / 40		
	Támogatott áramláskapcsoló típusa	Impulzusos 5 [Vpp]		
Funkcionalitás és védelmek	Összeköttetési lehetőség	<ul style="list-style-type: none"> • Soros interface • Multi inverteres összeköttetés 		
	Védelmek	<ul style="list-style-type: none"> • Szárazfutás elleni védelem • Kimeneti fázisok túlárma elleni védelem • Belső elektronika túlmelegedése elleni védelem • Rendellenes tápfeszültségek elleni védelem • Kimeneti fázisok közötti közvetlen zárlat elleni védelem • Nyomás szenzor hibája elleni védelem 		

1.táblázat: Műszaki jellemzők

1.2.1 Környezeti hőmérséklet

Az 1. sz. táblázatban meghatározott környezeti hőmérsékletnél magasabb hőmérsékleten még működhet az inverter de az 1. sz. ábra szerint csökkenteni kell az általa kibocsátott áramerősséget.

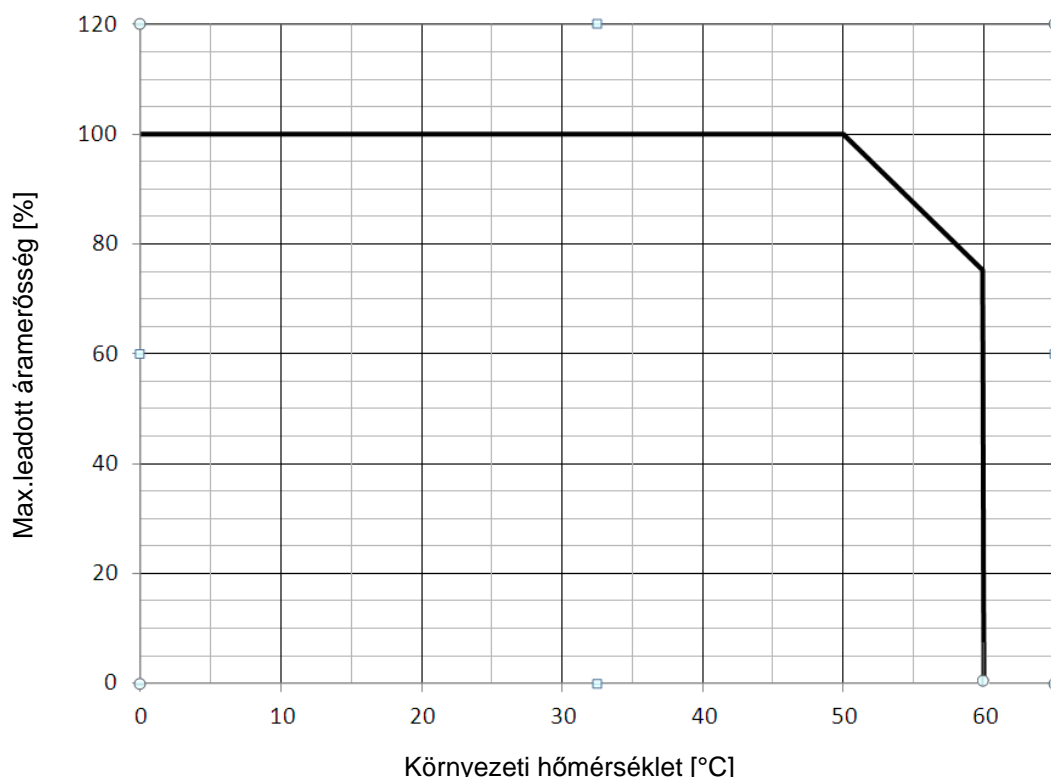

1. ábra: Áramerősség csökkentés a hőmérséklet függvényében

2 INSTALLÁCIÓ

Kövesse gondosan az itt leírtakat annak érdekében, hogy helyes elektromos, hidraulikus és mechanikai installációt végezzen. A helyesen elvégzett installációt követően helyezze áram alá a rendszert és végezze el az 5. fejezetben leírtakat (BEKAPCSOLÁS ÉS MŰKÖDÉSBE HELYEZÉS).



Mielőtt bármilyen installációs műveletet elkezdene, győződjön meg arról, hogy áramtalanította a motort és az invertert!

2.1 A készülék rögzítése

Az invertert megfelelő rögzítési módszerekkel szilárdan rögzíteni kell egy stabil tartófelületre úgy, hogy a rögzítés elbírja a készülék súlyát. A rögzítéshez a lemezperem furatain átvezetett csavarokat kell használni a 2. ábra szerint. A rögzítési mód illetve a készüléket tartó szerkezet legyen alkalmas arra, hogy megtartsa a készülék 1. sz. táblázatban megadott súlyát. A készülékek egymás mellé is felszerelhetők, de mindig meg kell tartani a légbeszívási oldalaik közötti, 2. ábrán bemutatott távolságot a megfelelő levegő keringés érdekében.

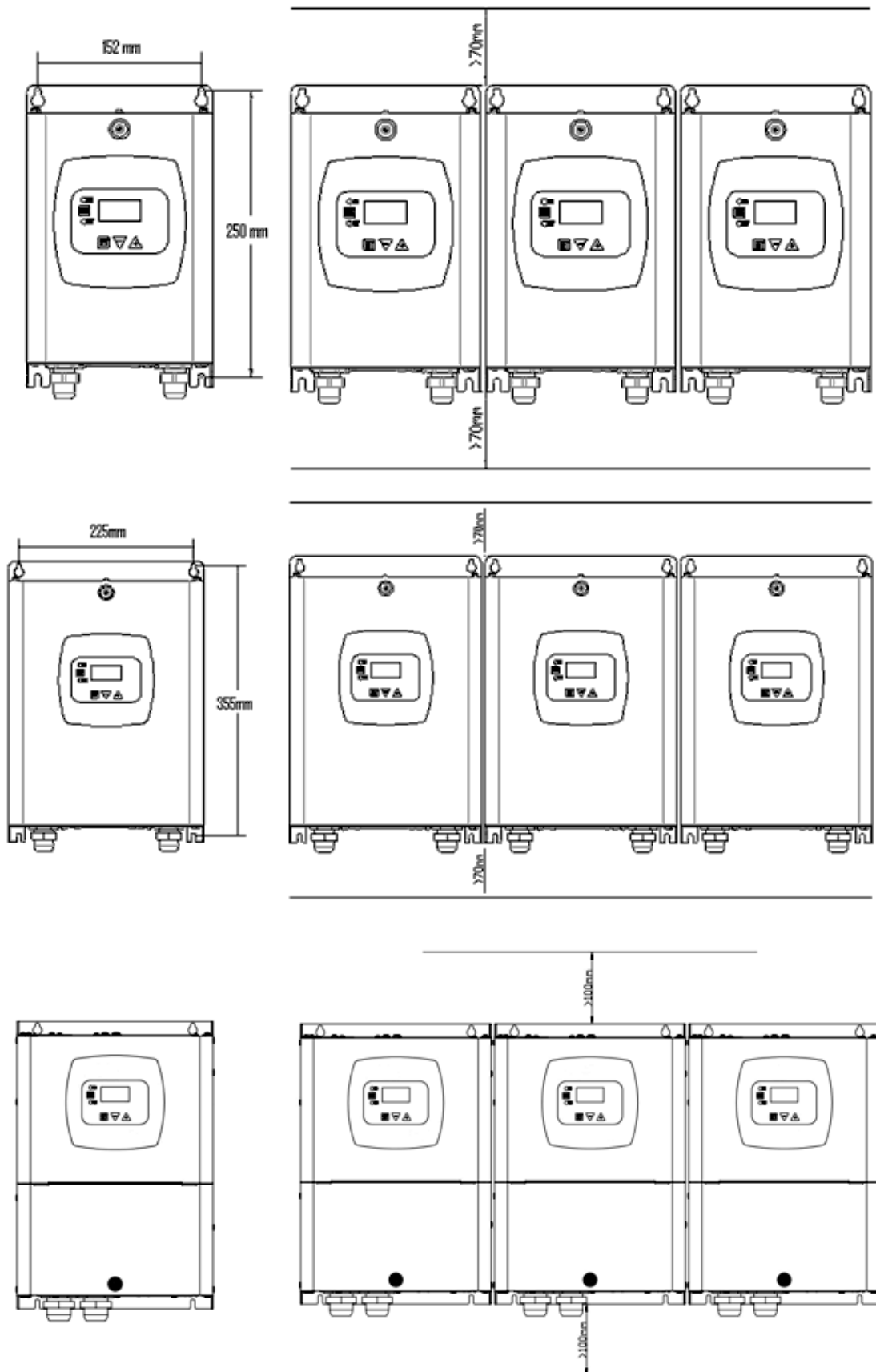

2.ábra: Rögzítés és minimális távolság a szellőző levegő keringése érdekében

2.2 Bekötések

Minden elektromos bekötés úgy végezhető el, hogy eltávolítjuk a fedél rögzítő csavarját (lásd a 3. ábrát).

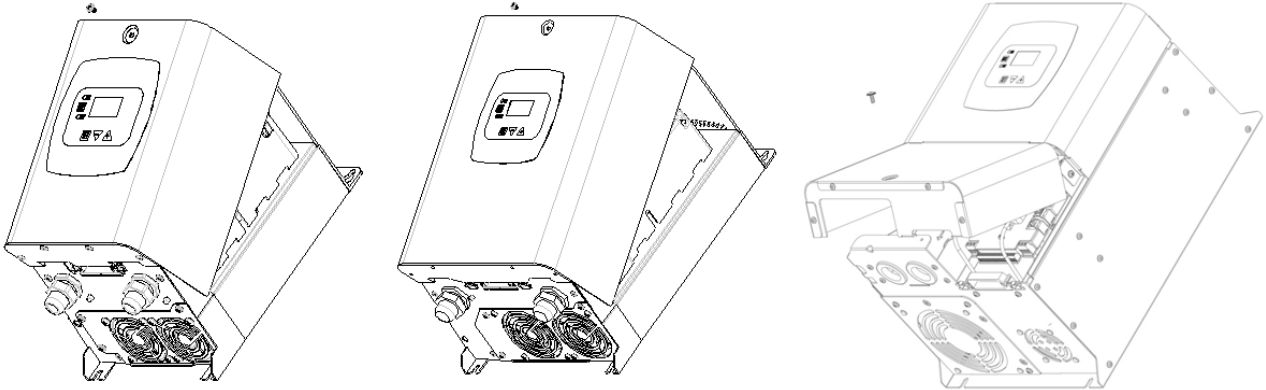

3.ábra: A fedél leszerelése a csatlakozásokhoz való hozzáférés érdekében



Mielőtt bármilyen installációs vagy karbantartási műveletet végezne kösse le az invertert az elektromos hálózatról és várjon legalább 15 percet mielőtt megérintené a belső részeket!



Győződjön meg arról, hogy az inverter adattábláján feltüntetett frekvencia és feszültség megfelel a rendelkezésre álló tápfeszültség értékeinek!

2.2.1 Elektromos bekötések

A más készülék felé sugárzott esetleges zaj csökkentése érdekében javasolt az inverter részére különálló elektromos tápvonal kiépítése. Az installátornak meg kell győződnie arról, hogy az elektromos táphálózat az érvényes szabványoknak megfelelő, hatásos védőföldeléssel rendelkezik.

FIGYELEM: A tápvonali feszültség változhat, amikor a szivattyút beindítja az inverter.

A tápvonalon a feszültség a hozzá bekötött más fogyasztók függvényében is változhat illetve függ magának a tápvonalnak a minőségétől.

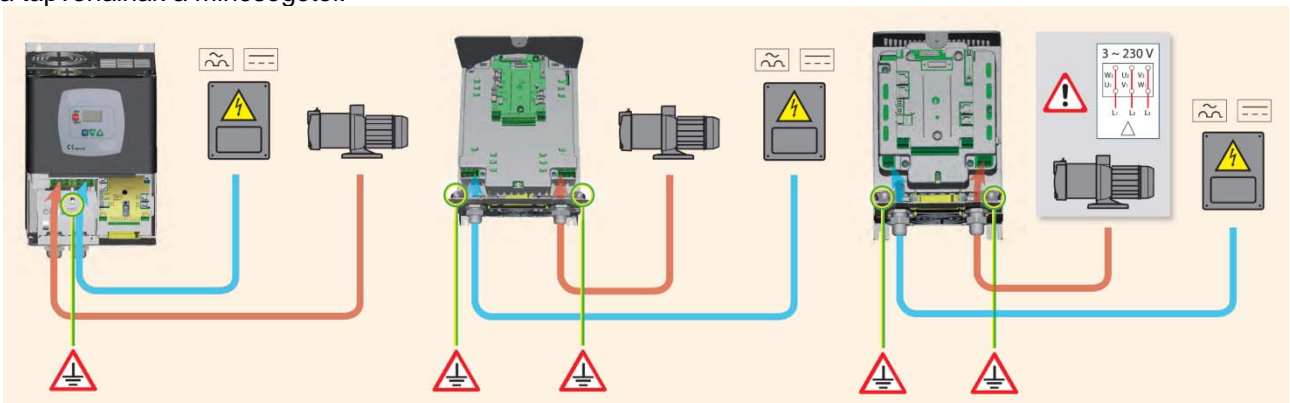

4.ábra: Elektromos bekötések

2.2.1.1 Tápfeszültség bekötése: AD 2.2 AC - 1.5 AC - 1.0 AC

Az egyfázisú tápfeszültségnek az inverterhez való bekötését egy 3 eres (fázisvezeték, semleges-szál + földelő vezeték) kábellel kell végezni. A tápfeszültség műszaki jellemzői feleljenek meg az 1. táblázatban közölt adatoknak. A bemeneti sorkapcsok az "LN" felirattal vannak ellátva és egy nyíl van rajtuk mely a sorkapcsok bemenete felé mutat (lásd: 4.ábra).

Az invertert tápláló kábel keresztmetszetét, típusát és elhelyezési módját az érvényes szabványoknak megfelelően kell megválasztani. A 2. táblázat jelzés értékekkel szolgál a használandó kábelre nézve. A táblázat 3 eres PVC kábelekre vonatkozik (fázisvezeték, semleges szál + földelő vezeték) és az áramerősség valamint a kábelhossz függvényében adja meg a javasolt keresztmetszetet. Az inverter

tápjának áramerőssége (biztonsági tényezőt beiktatva) általában a háromfázisú szivattyú áramfogyasztásának 2,5-szeresére becsülhető. Például ha a szivattyú fázisonként 10 Ampert fogyaszt, akkor az inverter tápkábeleit 25 Amperre kell méretezni.

Habár az inverter rendelkezik saját belső védelemmel, javasolt a védelme érdekében egy megfelelően méretezett mágneses hővédelmi kapcsolót beépíteni a tápvonalba. A lehetséges teljes terhelés használata esetén a kábelekhez és a mágneses hővédelmi kapcsolóhoz tartozó áramerősségek tekintetében vegye figyelembe a 3. sz. táblázatot mely megadja használandó hővédelmi kapcsolók Amper-méretét is.

FIGYELEM: A mágneses hővédelmi kapcsolót, valamint az inverter és a szivattyú tápkábeleit, a rendszer függvényében kell méretezni!

A berendezést védő automatikus differenciál mágneskapcsoló legyen helyesen méretezett és az osztálybesorolása **"A" osztályú** legyen. Emellett a következő két szimbólummal legyen jelölve:

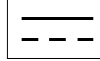

Amennyiben a kézikönyvben megadott jelzés értékű adatok ellentétesek az érvényes szabvány előírásokkal, akkor az érvényes szabványokat kell figyelembe venni.

A tápkábel keresztmetszete mm ² -ben															
	10 m	20 m	30 m	40 m	50 m	60 m	70 m	80 m	90 m	100 m	120 m	140 m	160 m	180 m	200 m
4 A	1,5	1,5	1,5	1,5	2,5	2,5	2,5	2,5	4	4	4	6	6	6	10
8 A	1,5	1,5	2,5	2,5	4	4	6	6	6	10	10	10	10	16	16
12 A	1,5	2,5	4	4	6	6	10	10	10	10	16	16	16		
16 A	2,5	2,5	4	6	10	10	10	10	16	16	16				
20 A	4	4	6	10	10	10	16	16	16	16					
24 A	4	4	6	10	10	16	16	16							
28 A	6	6	10	10	16	16	16								

3 eres PVC kábelre vonatkozó adatok (fázis, semleges szál + földelő vezeték)

2.táblázat: Tápkábel keresztmetszetek egyfázisú vonalhoz

2.2.1.2 A tápfeszültség bekötése: AD 15.0 AC - 11.0 AC - 7.5 AC - 5.5 AC - 4.0 AC - 3.0 AC

A háromfázisú tápfeszültségnek az inverterhez való bekötését 4 eres (3 fázisvezeték + földelő vezeték) kábelrel kell végezni. A tápfeszültség műszaki jellemzői feleljenek meg az 1. táblázatban közölt adatoknak. A bemeneti sorkapcsok az "RST" felirattal vannak ellátva és egy nyíl van rajtuk mely a sorkapcsok bemenete felé mutat (lásd: 4.ábra).

Az invertert tápláló kábel keresztmetszetét, típusát és elhelyezési módját az érvényes szabványoknak megfelelően kell megválasztani. A 4. táblázat jelzés értékekkel szolgál a használandó kábelre nézve. A táblázat 4 eres PVC kábelekre vonatkozik (3 fázisvezeték + földelő vezeték) és az áramerősség valamint a kábelhossz függvényében adja meg a javasolt keresztmetszetet. Az inverter tápjának áramerőssége (biztonsági tényezőt beiktatva) általában a szivattyú áramfogyasztásának 1/8-al növelt értékére becsülhető. Habár az inverter rendelkezik saját belső védelemmel, javasolt a védelme érdekében egy megfelelően méretezett mágneses hővédelmi kapcsolót beépíteni a tápvonalba. A lehetséges teljes terhelés használata esetén a kábelekhez és a mágneses hővédelmi kapcsolóhoz tartozó áramerősségek tekintetében vegye figyelembe a 3. sz. táblázatot mely megadja használandó hővédelmi kapcsolók Amper-méretét is.

FIGYELEM: A mágneses hővédelmi kapcsolót, valamint az inverter és a szivattyú tápkábeleit, a rendszer függvényében kell méretezni!

A berendezést védő automatikus differenciál mágneskapcsoló legyen helyesen méretezett és az osztálybesorolása **"A" osztályú** legyen. Emellett a következő két szimbólummal legyen jelölve:

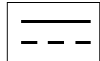

Amennyiben a kézikönyvben megadott jelzés értékű adatok ellentétesek az érvényes szabvány előírásokkal, akkor az érvényes szabványokat kell figyelembe venni.

2.2.1.3 A szivattyú elektromos bekötése

Az inverternek és a szivattyúnak az elektromos összekötését 4 eres (3 fázisvezeték + földelő vezeték) kábelrel kell végezni. A csatlakoztatott elektromos szivattyú műszaki jellemzői feleljenek meg az 1. táblázatban közölt adatoknak. A kimeneti sorkapcsok az "UVW" felirattal vannak ellátva és egy nyíl van rajtuk mely a sorkapcsok kiemenete felé mutat (lásd: 4.ábra).

MAGYAR

Az összekötő kábel keresztmetszetét, típusát és elhelyezési módját az érvényes szabványoknak megfelelően kell megválasztani. A 4. táblázat jelzés értékekkel szolgál a használandó kábelre nézve. A táblázat 4 eres PVC kábelekre vonatkozik (3 fázisvezeték + földelő vezeték) és az áramerősség valamint a kábelhossz függvényében adja meg a javasolt keresztmetszetet.

Az elektromos szivattyú áramerőssége általában a motor adattábláján fel van tüntetve.

Az elektromos szivattyú névleges tápfeszültségének azonosnak kell lennie az inverter tápfeszültség értékével. A szivattyú névleges frekvenciáját az adattábláján feltüntetett értékre lehet beállítani az inverter kijelzője (display) segítségével. Például: egy 50 Hz-es inverterrel vezérelhető egy 60 Hz névleges frekvenciájú elektromos szivattyú (ha az adattábláján 60 Hz van).

Különleges alkalmazásokhoz egészen 200 Hz-ig alkalmazhatók szivattyúk.

Az inverterhez bekötött fogyasztó (elektromos motor) NEM nyelhet el nagyobb áramerősséget, mint az 1. táblázatban megadott inverter-kimeneti maximális áramerősség.

Tanulmányozza az adattáblákat, valamint az alkalmazott motor bekötési típusát (csillag vagy delta) az alábbi feltételek betartása érdekében!.

2.2.1.4 Az elektromos szivattyú bekötése / AD 2.2 AC - 1.5 AC - 1.0 AC

Az AD 2.2 AC - 1.5 AC - 1.0 AC modellek 230V-os, háromfázisú motort igényelnek. Ez általában csillag kötésű motort jelent. Lásd az 5. ábrát.

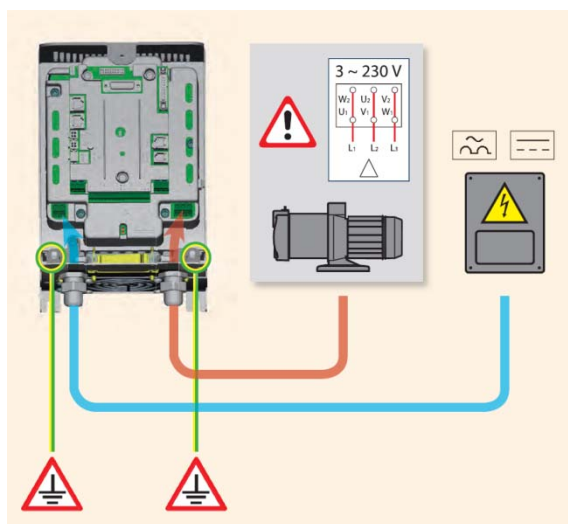

5.ábra: Szivattyú bekötés / AD 2.2 AC - 1.5 AC - 1.0 AC



Figyelem: a földelő vezeték téves bekötése a védőföldelés póluson kívüli másik pólushoz a készülék helyrehozhatatlan meghibásodását okozhatja!



Figyelem: a tápkábel téves bekötése a terhelés számára szolgáló kimeneti sorkapcsokhoz a készülék helyrehozhatatlan meghibásodását okozhatja!

Elyelt áramerősségek és a mágneskapcsoló méretezése max. teljesítményre						
	AD 2.2 AC		AD 1.5 AC		AD 1.0 AC	
Tápfeszültség [V]	230 V		230 V		230 V	
A motor max. elnyelt áramerőssége [A]	11,0		9,0		6,5	
Az inverter max. elnyelt áramerőssége [A]	25,0		18,7		12,0	
Mágneses hővédelmi kapcsoló névl.áramerőssége [A]	32		20		16	
	AD 5.5 AC		AD 4.0 AC		AD 3.0 AC	
Tápfeszültség [3 x V]	380	480	380	480	380	480
A motor max. elnyelt áramerőssége [A]	15,0	11,5	11,0	8,7	9,0	7,2
Az inverter max. elnyelt áramerőssége [A]	20,5	16,5	16	12,0	12,5	10,0
Mágneses hővédelmi kapcsoló névl.áramerőssége [A]	25	20	20	16	16	16
	AD 15.0 AC		AD 11.0 AC		AD 7.5 AC	
Tápfeszültség [3 x V]	380	480	380	480	380	480
A motor max. elnyelt áramerőssége [A]	41,0	32,5	31,0	24,5	22,0	17,5
Az inverter max. elnyelt áramerőssége [A]	55,0	44,0	42,0	33,0	29,5	23,5
Mágneses hővédelmi kapcsoló névl.áramerőssége [A]	63	50	50	40	32	25

3.táblázat: Elyelt áramerősségek és a mágneskapcsoló méretezése max. teljesítményre

Kábelkeresztmetszet mm ² -ben															
	10 m	20 m	30 m	40 m	50 m	60 m	70 m	80 m	90 m	100 m	120 m	140 m	160 m	180 m	200 m
4 A	1,5	1,5	1,5	1,5	1,5	1,5	1,5	1,5	2,5	2,5	2,5	2,5	4	4	4
8 A	1,5	1,5	1,5	1,5	2,5	2,5	2,5	4	4	4	6	6	6	10	10
12 A	1,5	1,5	2,5	2,5	4	4	4	6	6	6	10	10	10	10	16
16 A	2,5	2,5	2,5	4	4	6	6	6	10	10	10	10	16	16	16
20 A	2,5	2,5	4	4	6	6	10	10	10	10	16	16	16	16	16
24 A	4	4	4	6	6	10	10	10	10	16	16	16	16	16	16
28 A	6	6	6	6	10	10	10	10	16	16	16	16	16	16	16
32 A	6	6	6	6	10	10	10	16	16	16	16	16	16	16	16
36 A	10	10	10	10	10	10	16	16	16	16	16	16	16	16	16
40 A	10	10	10	10	10	16	16	16	16	16	16	16	16	16	16
44 A	10	10	10	10	10	16	16	16	16	16	16	16	16	16	16
48 A	10	10	10	10	16	16	16	16	16	16	16	16	16	16	16
52 A	16	16	16	16	16	16	16	16	16	16	16	16	16	16	16
56 A	16	16	16	16	16	16	16	16	16	16	16	16	16	16	16
60 A	16	16	16	16	16	16	16	16	16	16	16	16	16	16	16

4 eres PVC szigetelésű kábelekre érvényes táblázat (3 fázis + föld)

4.táblázat: 4 eres kábelek keresztmetszete (3 fázis + földelés)

A földelési kábel keresztmetszetét tekintve az érvényes szabványok előírását kell figyelembe venni.

2.2.2 Hidraulikus csatlakoztatások

Az inverter a nyomá szenzor és az áramlás szenzor által van összekötve a hidraulikus résszel. A nyomá szenzor mindig szükséges, míg az áramlás szenzor opcionális. Mindkettő a szivattyú kimeneti oldalán van beépítve és a megfelelő kábelekkal az inverter hozzájuk tartozó bemenetéhez van bekötve.

Mindig javasolt egy egyirányú szelepet beépíteni a szivattyú szívóágába és egy tágulási tartályt a nyomóágba. Minden olyan berendezésnél ahol fennáll a veszélye a nyomás visszalökéseknek (pl. öntözés, ahol elektromos szelepek általi hirtelen leállások vannak) javasolt egy további egyirányú szelep beépítése a szivattyú utáni részen és a szenzorokat valamint a tágulási tartályt a szivattyú és ezen szelep közé beépíteni. Az elektromos szivattyú valamint a szenzorok közötti csőszakasznak NE legyenek elágazásai.

A csővezeték méretezése feleljen meg az installált szivattyúnak.

A nem kellően merev berendezéseknél rezgések léphetnek fel; ha ilyen jelenség lép fel, megoldást jelenthet a "GP" és a "GI" paraméterek változtatása (lásd a 6.6.4 és 6.6.5 fejezetet).



Az inverter állandó nyomáson működteti a rendszert. Ez a szabályzás akkor érvényesül, ha a kimenő oldali hidraulikus rendszer megfelelően méretezett. A túl kicsi átmérőjű csövekkel kivitelezett rendszereknél olyan töltésvesztés léphet fel amit a készülék nem tud kompenzálni; az eredmény az lesz, hogy a nyomás állandó a szenzoroknál, de nem állandó a felhasználási pontokon.

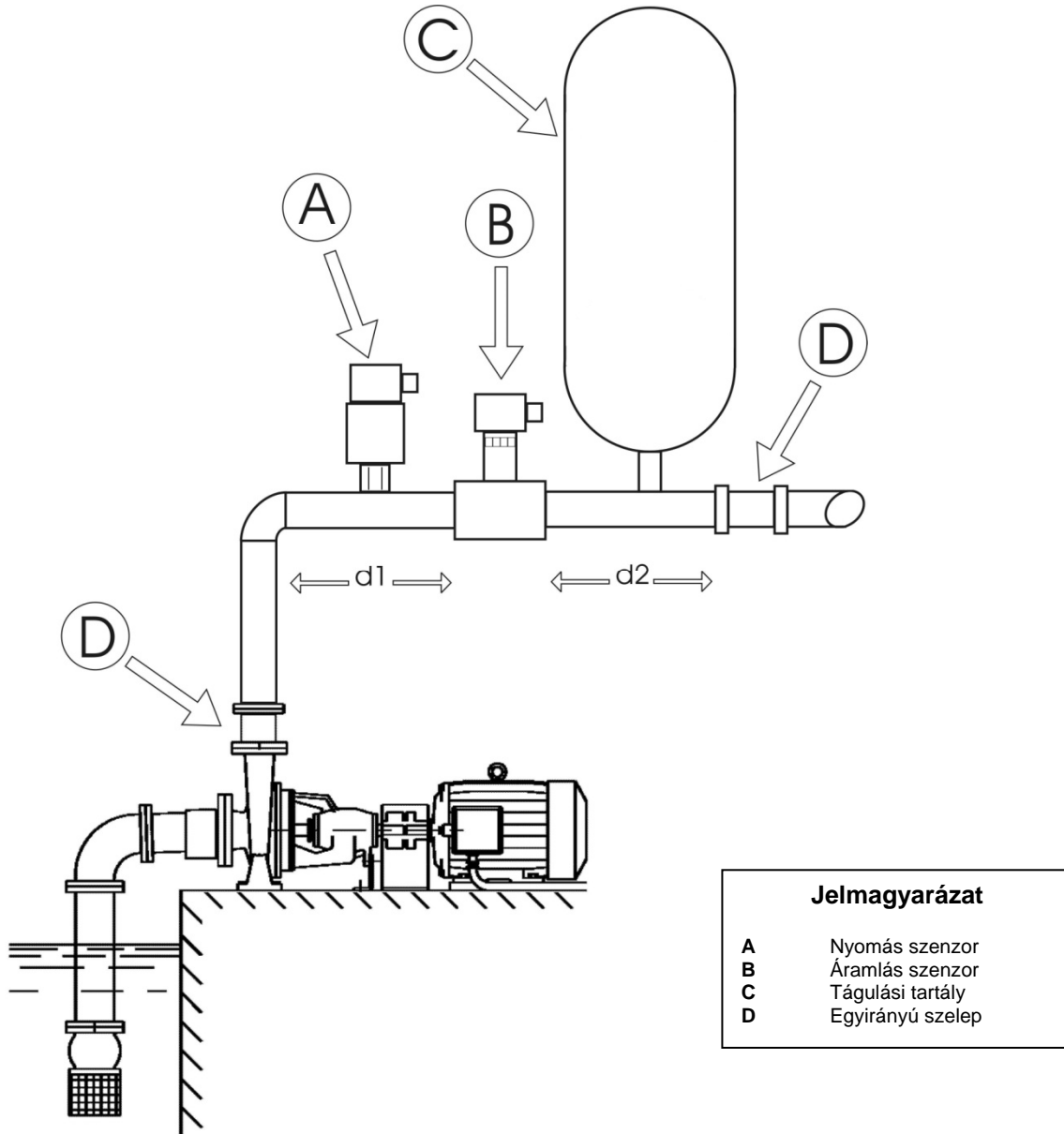

6.ábra: Hidraulikus installáció



Idegen testek veszélye a csővezetékben: A folyadékban lévő szennyeződés eldugíthatja az átmenő járatokat, blokkolhatja az áramlás szenzort vagy a nyomás szenzort, mely által megakadályozza a rendszer helyes működését. Az installációnál ügyeljen arra, hogy úgy építse be a szenzorokat, hogy NE tudjon bennük összegyűlni jelentős mennyiségű üledék vagy levegő buborék mely károsan befolyásolná a működésüket. Ha a csővezetéken keresztül idegen testek áthaladásának veszélye áll fenn, megfelelő szűrő beépítése szükséges.

2.2.3 A szenzorok bekötése

A szenzorok bekötési pontjai a készülék középső részén vannak és a fedélrögzítő csavar illetve a fedél eltávolítása után érhetők el (lásd a 3.ábrát) A szenzorok a "Press" és "Flow" feliratú bemenetekhez kötendők be (lásd a 7. Ábrát).

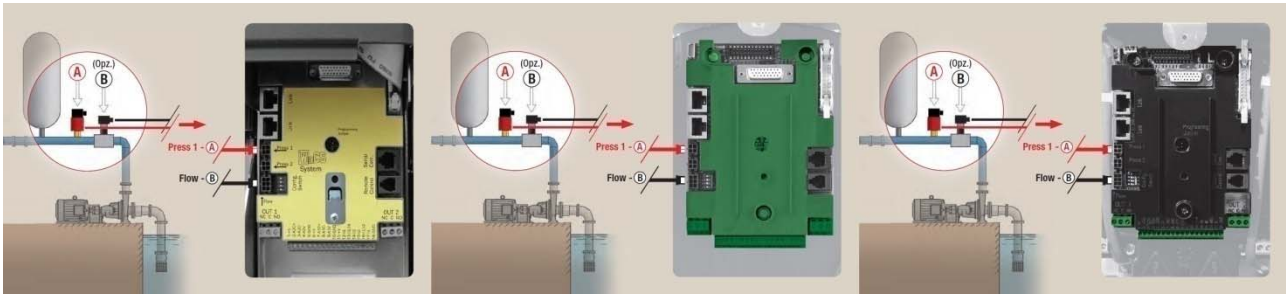

7.ábra: A szenzorok bekötése

2.2.3.1 A nyomásszenzor bekötése

Az inverter kétféle nyomásszenzor típust fogad el:

1. Raciometrikus 0 – 5V (Feszültség alatti szenzor mely a press1 csatlakozóhoz kötendő be)
2. Volumen-áram mérő 4 - 20 mA (áram alatti szenzor ami a J5 csatlakozóhoz kötendő be)

A nyomásszenzor a saját kábelével együtt van szállítva és maga a kábel illetve annak bekötése a használt szenzor típusától függő. Mindkét típusú szenzor rendelhető.

2.2.3.1.1 Egy raciometrikus szenzor bekötése

A kábel egyik végét a szenzorhoz kell bekötni, míg a másik végét az inverter nyomásszenzor bemenetéhez mely a "Press 1" felirattal van ellátva, lásd a 7. sz. ábrát. A kábelnek két különböző végződése van kötelező (nem felcserélhető) bekötési pontokhoz: az egyik vége ún. ipari alkalmazásokhoz való végződés (DIN 43650) a szenzor oldali bekötéshez míg a másik vége egy 4 pólusú csatlakozó mely az inverter oldali bekötéshez való.

A többkészülékes (multi) rendszereknél a raciometrikus nyomásszenzor (0-5V) bármelyik inverterhez beköthető.



Erősen javasolt a raciometrikus szenzor (0-5V) használata a könnyű kábelezés miatt. Raciometrikus szenzort használva nem szükséges egyéb kábelt kiépíteni a különböző inverterek között a nyomásra vonatkozó információ közléséhez mert erről is a "link" összekötő kábel gondoskodik.



A több nyomásszenzort tartalmazó egységeknél csak raciometrikus szenzor (0-5V) használható.

2.2.3.1.2 Egy ún. volumen-áram mérő szenzor bekötése 4 - 20 mA

Különálló inverterhez való bekötés:

A 4-20mA-es ún. volumen-áram mérő szenzornak két db. egyeres kábele van, melyek közül az egyik barna (IN +) és a J5/11-es sorkapocshoz (V+) kell bekötni, a másik pedig zöld (OUT -) és a J5/7-es sorkapocshoz kell bekötni (A1C+). Emellett fel kell szerelni egy áthidalót a J5 sorkapocs-tábla 8-as és 10-es sorkapocsi közé. A bekötéseket a 8. ábra mutatja be, az 5.sz. táblázat pedig összefoglalja a rájuk vonatkozó adatokat.

MAGYAR

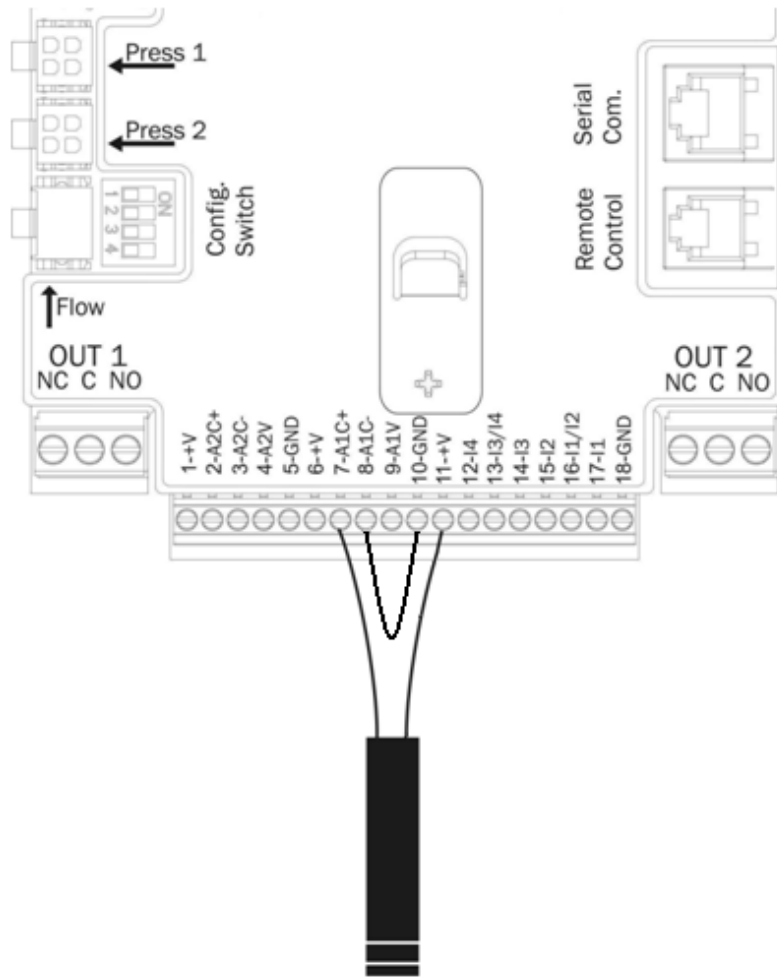

8.ábra: Nyomás szenzor bekötése 4 - 20mA

Szenzor bekötés 4 – 20mA "Szóló" inverteres rendszer	
Sorkapocs	Bekötendő kábel
7	Zöld (OUT -)
8 -10	Áthidaló
11	Barna (IN +)

5.táblázat: Szenzor bekötés 4 - 20 mA

A volumen-áram mérő szenzor használata érdekében konfigurálni kell az installátori menü **PR** paraméterét - lásd a 6.5.7 fejezetben.

Bekötés multi inverteres rendszerhez:

Egyetlen 4-20mA-es volumen-áram mérő szenzorral is kialakíthatók multiinverteres rendszerek de a szenzort minden inverterhez be kell kábelezni. Az inverterek összekötéséhez kötelezően árnyékolt kábelt kell használni (árnyékolás+ 2 szál).

A munka lépései a következők:

- Kösse össze minden inverter földelő vezetékét
- A lánchoz tartozó minden inverternél a J5 sorkapocs-tábla 18-as sorkapcsát (GND) kösse össze a másik 18-as sorkapocssal (használgjon árnyékolt kábelt)
- A lánchoz tartozó minden inverter J5 /1 (V+) sorkapcsát kösse össze (használgjon árnyékolt kábelt).
- Kösse be az első inverterhez a nyomás szenzort.
 - barna huzal (IN +) a 11-es sorkapocshoz / J5 sorkapocs-tábla
 - zöld huzal (OUT -) a 7-es sorkapocshoz / J5 sorkapocs-tábla

- Az első inverter J5 / 8-as csatlakozóját kösse össze a második inverter J5 / 7-es csatlakozójával. Ismételje ezt a műveletet a láncolat minden inverterénél (használjon árnyékolt kábelt).
- Az utolsó inverternél a J5 8-as és 10-es csatlakozóját kösse össze egy áthidalóval a láncolat zárása érdekében.

A 9. ábrán bemutatásra kerül az inverterek összekötése.

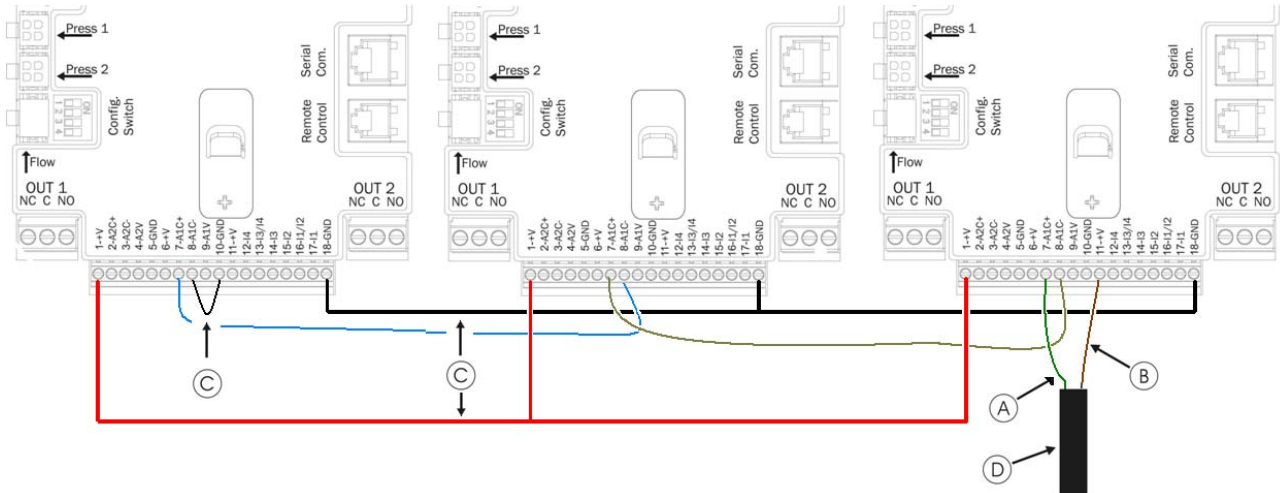

9.ábra: A 4-20mA-es nyomás szenzor bekötése egy multi inverteres rendszerbe

Jelmagyarázat	
A színek a tartozékként szállított 4-20mA -es szenzorra vonatkoznak.	
A	Zöld (OUT -)
B	Barna (IN +)
C	Áthidalók
D	Kábel a szenzortól



Figyelem: kizárólag árnyékolt kábelt használjon a szenzorok bekötésénél.



A volumen-áram mérő nyomásszenzor használata érdekében szoftver útján konfigurálni kell a **PR** paramétert az installátori menüben a 6.5.7 fejezetben leírtak szerint. Ennek híján a rendszer nem működik és a BP1 hibaüzenetet adja (nem bekötött nyomás szenzor).

2.2.3.2 Az áramlás szenzor bekötése

Az áramlás szenzor a saját kábelével együtt van szállítva. A kábel egyik végét magához a szenzorhoz kell bekötni míg a másik végét az inverter áramlás szenzorhoz szolgáló bemeneti csatlakozójához ami a "Flow" felirattal rendelkezik (lásd a 7. ábrát). A kábelnek két különböző végződése van kötelező (nem felcserélhető) bekötési pontokhoz: az egyik vége ún. ipari alkalmazásokhoz való végződés (DIN 43650) a szenzor oldali bekötéshez míg a másik vége egy 6 pólusú csatlakozó mely az inverter oldali bekötéshez való.



Az áramlás szenzornál és a raciométrikus nyomás szenzornál (0-5V) a szenzor testrészen azonos (DIN 43650 szabványú) ipari alkalmazásokhoz való csatlakozól van, ezért ügyelni kell arra, hogy a megfelelő szenzort a megfelelő kábellel kössük be!

2.2.4 Felhasználói be és kimeneti elektromos csatlakozások

Az inverter 4 bemenettel és 2 kimenettel rendelkezik a komplexebb installációk interface megoldásainak kivitelezhetősége érdekében. A 10. és 11. ábrán példaként bemutatunk két lehetséges ki és bemeneti konfigurációt. Elég, ha az installátor elvégzi a kívánt ki és bemeneti kábelezéseket és a hozzájuk tartozó funkciók konfigurálását - lásd a 6.6.13 e 6.6.14 fejezeteket.



A 18 pólusú, J5 jelű sorkapocs tábla +19 [Vdc] tápja amit a 11-es és 18-sa pin szolgáltat maximum 50 [mA] áramerősséget tud leadni.

2.2.4.1 OUT 1 e OUT 2 kimeneti csatlakozók:

Az alábbiakban felsorolt kimeneti érintkezők a 3 pólusú J3 és J4 sorkapcsokhoz tartoznak melyek az OUT1 és OUT 2 felirattal vannak ellátva, alattuk pedig az adott sorkapocs típusa is olvasható.

A kimeneti érintkezők jellemzői	
Az érintkező típusa	NO, NC, COM NO=Normál esetben nyitott NC=Norm.esetben zárt COM= Közös
Max elviselhető feszültség [V]	250
Max elviselhető áramerősség [A]	5 -> rezisztív terhelés 2,5 -> induktív terhelés
Max befogadható kábel keresztmetszet [mm ²]	3,80

6.táblázat: A kimeneti érintkezők jellemzői

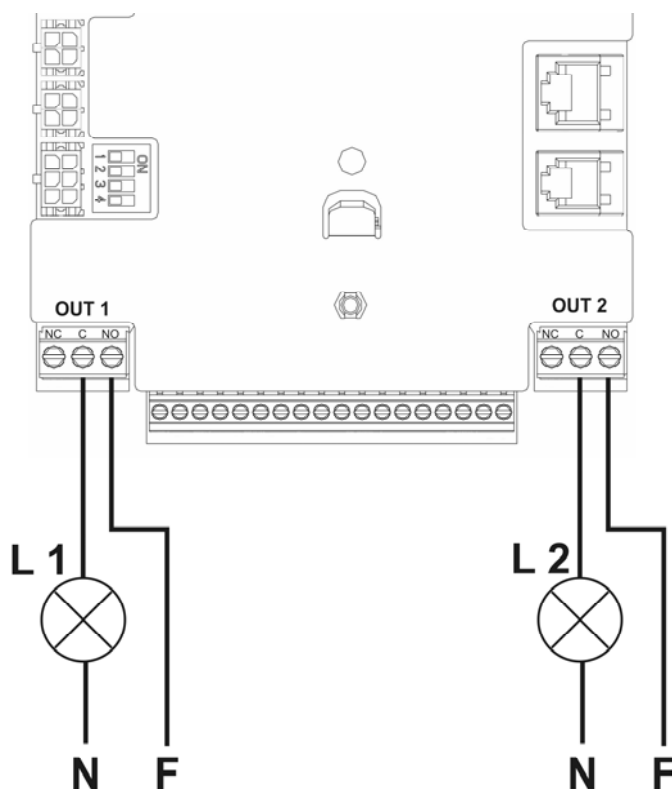

A 10.ábrán bemutatott példánál a gyári beállításokat használva (O1 = 2: érintk.típus NO; O2 = 2: érintk.típus NO) a következő érhető el:

- L1 kigyullad, ha a szivattyú blokkolt állapotban van (pl. "BL": leállítás vízhiány miatt).
- L2 kigyullad, ha a szivattyú működésben van ("GO").

10.ábra: Példa kimenetek bekötésére

2.2.4.2 Bemeneti érintkezők (optikai szálak jelátvitellel)

A felsorolt bemenetek a 18 pólusú, J5 jelű sorkapocs táblára vonatkoznak melynél a számozás a baloldalon indul az 1. sz. pinnel. A sorkapocs tábla alaplapján feliratozva vannak a bemenetek.

- I 1: Pin 16 és 17
- I 2: Pin 15 és 16
- I 3: Pin 13 és 14
- I 4: Pin 12 és 13

A bemenetek bekapcsolása történhet egyenárammal és 50-60Hz-es váltóárammal egyaránt. A 7. sz. táblázat bemutatja a bemenetek elektromos jellemzőit.

A bemenetek elektromos jellemzői		
	DC [V] bemenetek	AC 50-60 Hz [Vrms] bemenetek
Minimális bekapcsolási fesz. [V]	8	6
Max. kikapcsolási fesz. [V]	2	1,5
Megengedett max. feszültség [V]	36	36
Elyelt áramerősség 12V-on [mA]	3,3	3,3
Befogadható max. kábelkeresztmetszet [mm ²]	2,13	
<i>Megj: a bemenetek bármilyen polaritással pilotálhatók (pozitív vagy negatív a testhez való visszatérést tekintve)</i>		

7.táblázat: A bemenetek elektromos jellemzői

A 11. ábrán és a 8. táblázatban bemutatásra kerülnek a bemeneti bekötések.

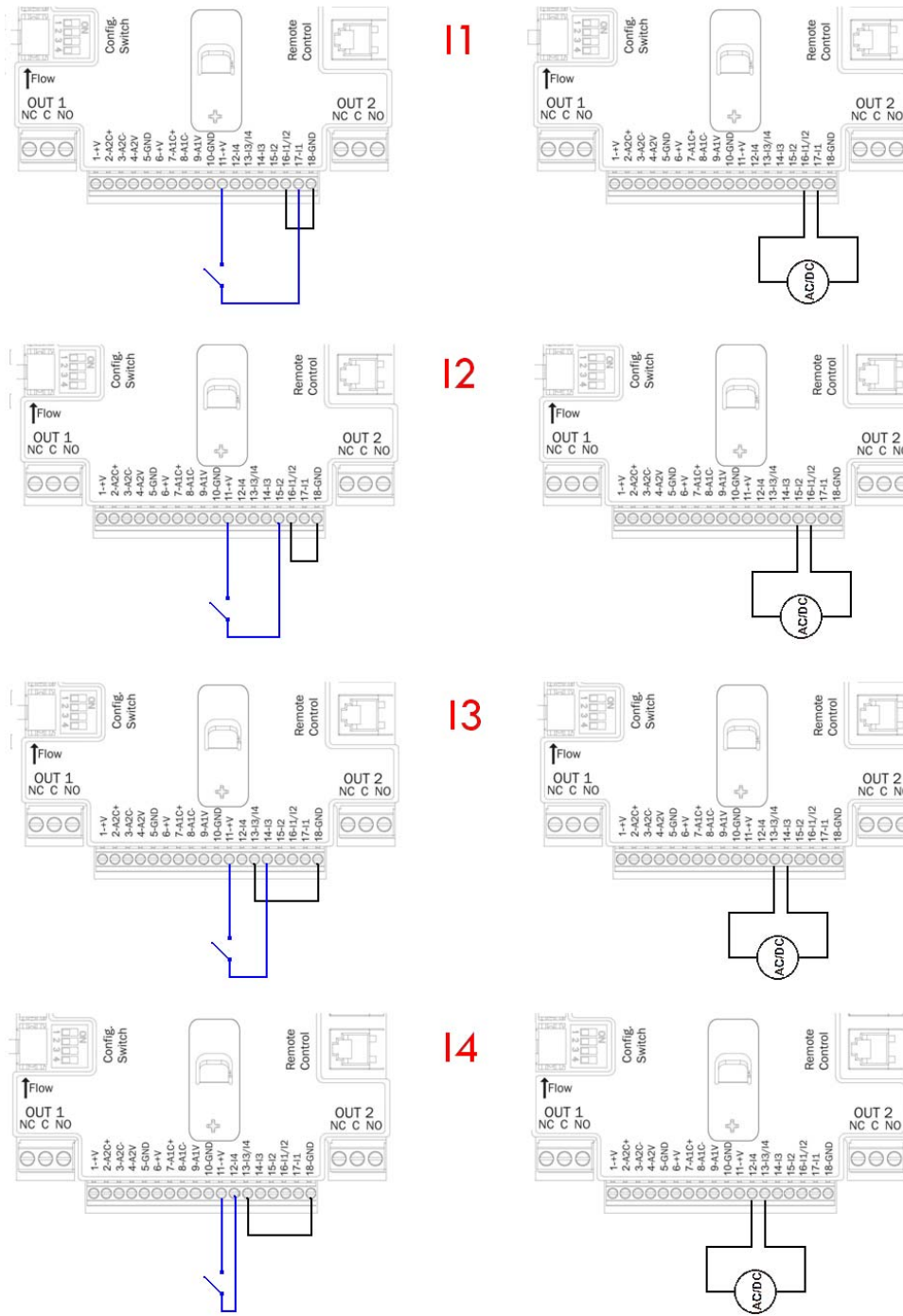

11.ábra: Példa a bemenetek bekötésére

A bemenetek kábelezése (J5)			
	Tiszta (normál esetben fesz.mentes) érintkezőhöz csatlakoztatott bemenet		Feszültség alatti jelbemenet
Bemenet	Tiszta érintkező a pinek között	Áthidalás	Jelbekötés pinjei
I1	11 - 17	16 - 18	16-17
I2	11 - 15	16 - 18	15-16
I3	11 - 14	13 - 18	13-14
I4	11 - 12	13 - 8	12-13

8.ábrázat: Bemenetek bekötése

MAGYAR

Hivatkozással a 11. ábrán javasolt példákra, gyári bemeneti beállításokat használva (I1 = 1; I2 = 3; I3 = 5; I4=10) a következő érhető el:

- Amikor záródik az I1-nél a kapcsoló, a szivattyú leáll és kijelzésre kerül: "F1".
(pl. az I1 össze van kötve egy úszókapcsolóval -lásd 6.6.13.2 fejezet- külső úszókapcsoló beállítása).
- Amikor záródik az I2-nél a kapcsoló, a szabályzási nyomás P2-re változik.
(lásd: 6.6.13.3 fejezet: Segédnyomás bemeneti funkció beállítása).
- Amikor záródik az I3-nál a kapcsoló, a szivattyú leáll és kijelzésre kerül: "F3"
(lásd: 6.6.13.4 fejezet: Rendszer beállítás és fault visszaállítás).
- Amikor záródik az I2-nél a kapcsoló, T1 idő elteltével a szivattyú leáll és kijelzésre kerül: "F4"
(lásd: 6.6.13.5 fejezet: Alacsony nyomás érzékelés beállítása).

A 11. ábrán javasolt példánál tiszta (normál esetben feszültségmentes) érintkezőhöz történő csatlakozás szerepel és a bemenetek pilotálásához használható belső feszültségforrást használtuk (csak a hasznos bemenetek használhatók).

Amennyiben viszont Ön rendelkezik egy külső feszültségforrással, ez felhasználható a bemenetek pilotálására: elég, ha nem használja a +V és a GND sorkapcsokat, hanem a külső feszültségforrást használja betartva a 7. sz. táblázatban megadott értékhatárokat a kívánt bemenetnél. A bemenetek pilotálásához külső feszültségforrást használva a teljes áramkört kettős szigeteléssel kell ellátni.



FIGYELEM: Az I1/I2 valamint az I3/I4 bemeneti pároknak van egy közös pólusa.

3 A TASZTATÚRA ÉS A DISPLAY

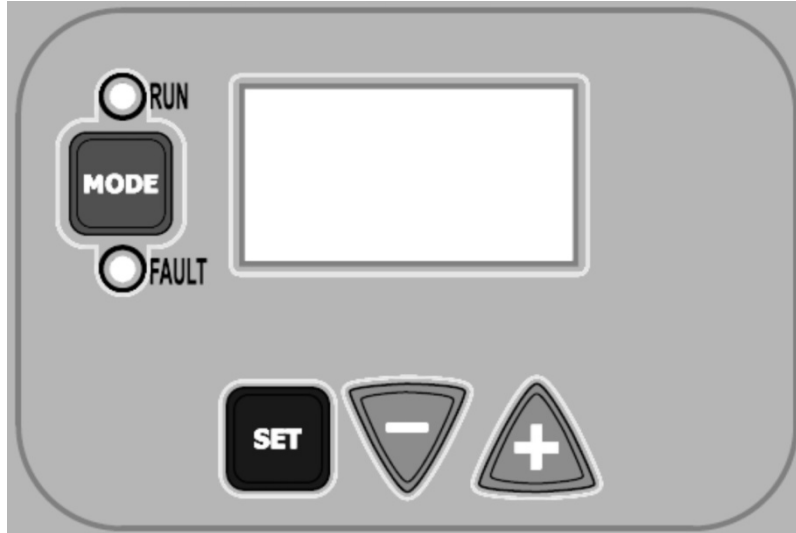





12.ábra: A kezelői felület

Az inverter és a gép közötti kapcsolatot (interface funkciót) a kijelző (display) biztosítja. A 64 X 128 mm-es oled display fekete alapon sárga kijelzési színű és a következő négy nyomógombja van: "MODE", "SET", "+", "-" lásd a 12. ábrát.

A display kijelzi a paraméterek értékét, az inverter státuszait illetve jelzéssel szolgál a különböző paraméterek funkciójára nézve.

A nyomógombok funkcióit a 9. táblázat mutatja be.

	A MODE gombbal átléphetünk a következő címszóra ugyanazon menűn belül. Legalább 1 másodpercig történő tartós megnyomása esetén átugorhatunk az előző menű címszavára.
	A SET gombbal kiléphetünk az aktuális menüből.
	Az aktuális paraméter csökkentése (ha ez egy módosítható paraméter).
	Az aktuális paraméter növelése (ha ez egy módosítható paraméter).

9.táblázat: A nyomógombok funkciói

A "+" vagy a "-" gomb hosszú idejű megnyomása a kiválasztott paraméter automatikus növekedését vagy csökkenését eredményezi. A nyomvatartás első 3 másodpercének elteltével az értéknövekedés vagy értékcsökkenés sebessége nő.



A "+" vagy a "-" gomb megnyomásakor a kiválasztott paraméter érték módosításra kerül és azonnal mentésre is kerül az állandó memóriába (EEPROM). A készülék kikapcsolása (még akkor is, ha a kikapcsolás véletlenszerű) ebben a fázisban nem jelenti a paraméter éppen beállított értékének elvesztését. A SET gomb csak az aktuális menüből való kilépésre szolgál és nem szükséges az elvégzett módosítások mentéséhez. Csak néhány különleges esetben (melyek a 6. fejezetben vannak ismertetve) kerülnek mentésre az értékek a SET vagy a MODE gomb megnyomásával.

3.1 Menü

A komplett menü-struktúra és a címszavak melyek alkotják, a 11. táblázatban kerülnek ismertetésre.

3.2 Belépés a menüoldalakra





















A főmenüből az egyes menüoldalakra kétféle módon lehet belépni:

- 1) Közvetlen belépés nyomógomb kombinációval
- 2) Név szerinti belépés a lefutó menü segítségével.

3.2.1 Közvetlen belépés nyomógomb kombinációval

A megfelelő nyomógomb kombinációt megnyomva beléphetünk a kívánt menüoldalra. (pl.: MODE + SET a Setpoint oldalra történő belépéshez) A menü címszavak a MODE gombbal futtathatók.

A 10. táblázat bemutatja a nyomógomb kombinációkkal elérhető menüoldalakat.

A MENU NEVE	KÖZVETLEN ELÉRÉS GOMBjai	MEGNYOMÁSI IDŐ
Felhasználói		A nyomógomb felengedésekor
Monitor	 	2 Sec
Setpoint	 	2 Sec
Manual	  	5 Sec
Installátor	  	5 Sec
Műszaki asszisztencia	  	5 Sec
Gyári értékek visszaállítása	 	2 Sec a készülék bekapcsolásakor
Reset	   	2 Sec

10.táblázat: Belépés a menüoldalakra

MAGYAR

Szűkített menü (látható)			Kiterjesztett menü (Közvetlen belépés vagy jelszóval)			
Főmenü	Felhasználói menü <i>mode</i>	Monitor menü <i>set-meno</i>	Setpoint menü <i>mode-set</i>	Manual menü <i>set-plusz-mínusz</i>	Installátori menü <i>mode-set-mínusz</i>	Műszaki asszisztencia menü <i>mode-set-plusz</i>
MAIN (Főoldal)	FR Forgási frekvencia	VF Az áramlás kijelzése	SP Setpoint nyomás	FP Manual mód frekvencia	RC Névleges áramerősség	TB Vízhiány miatti blokkolási idő
Menü választás	VP Nyomás	TE A hűtő hőmérséklete	P1 Segédnyomás 1	VP Nyomás	RT Forgásirány	T1 Lekapcs.idő alacs. nyomás után
	C1 Szivattyú fázisárama	BT Elektr.panel hőmérséklete	P2 Segédnyomás 2	C1 Szivattyú fázisárama	FN Névleges frekvencia	T2 Lekapcsolás késleltetés
	PO Szivattyú által kifejtett teljesítmény	FF Fault & Warning (hiba/figyelmeztetés) történet	P3 Segédnyomás 3	PO Szivattyú által kifejtett teljesítmény	OD A berendezés típusa	GP Arányos hozam
	SM Rendszer monitor	CT Kontraszt	P4 Segédnyomás 4	RT Forgásirány	RP Nyomáscsökkenés újraindítás miatt	GI Teljes hozam
	VE Információk: HW és SW	LA Nyelv		VF Az áramlás kijelzése	AD Cím	FS Max.frekvencia
		HO Működési órák száma			PR Nyomás szenzor	FL Min.frekvencia
					MS Mérőrendszer	NA Aktív inverterek
					FI Áramlás szenzor	NC Max egyidejű inverterek
					FD Csőátmérő	IC Inverter konfiguráció
					FK K-faktor	ET Max. átváltási idő
					FZ Frekvencia nulla áramlásnál	CF Hordozó frekv.
					FT Minimális áramlás küszöbe	AC Gyorsulás
					SO Szárzafutás faktor min.küszöbértéke	AE Megszorulás gátolás
					MP Szárzafutás miatti min.nyomás	I1 Bemenet 1 funkció
						I2 Bemenet 2 funkció
						I3 Bemenet 3 funkció
						I4 Bemenet 4 funkció
						O1 Kimenet 1 funkció
						O2 Kimenet 2 funkció
						RF Fault & Warning (hiba/figyelmeztetés) visszaállítás
						PW Password (jelszó) beállítás

Jelmagyarázat

Azonosító színek	Paraméterek módosítása multi inverteres egységekben
	Érzékeny paraméterek összessége.Ezeket a paramétereket össze kell hangolni, hogy a multi inverter rendszer működhessen. Ezeknek a paramétereknek az egyikénél végzett módosítás külön kérdés nélkül valamennyi inverternél automatikusan elvégzésre kerül az összehangolás érdekében.
	Olyan paraméterek melyeknél lehetséges a könnyített összehangolás egyetlen invertertől indítva a többi felé. Lehetséges, hogy inverterenként különbözzenek.
	Paraméterek összessége melyek "broadcast" módszerrel egyetlen invertertől összehangolhatók.
	Csak helyileg beállítható értékű paraméterek.
	Csak olvasható paraméterek.

11.táblázat: Menü-struktúra

3.2.2 Név szerinti belépés a lefutó menüvel

A menüoldalakat a nevükkel lehet kiválasztani, ha ezt a módszert követjük. A főmenüből a menüoldalak kiválasztásához a "+" vagy "-" gomb valamelyikének megnyomásával lehet eljutni. Ezen az oldalon megjelennek a menüoldalak nevei melyeket kiválaszthatunk név szerint. A menüoldalak egyike egy háttér-csíkkal jelenik meg (lásd a 13.ábrát). A "+" vagy "-" gombbal mozgatható a háttér-csík egészen addig amíg a kívánt menüoldal kerül megjelölésre, a SET gombbal pedig beléphetünk a kívánt menüoldalba.



13.ábra: Kiválasztás a lefutó (függöny jellegű) menüvel

A kijelzethető menüoldalak a következők: MAIN (FŐ), UTENTE (FELHASZNÁLÓI), MONITOR (MONITOR), majd ezt követően feltűnik a "MENU ESTESO" (KITERJESZTETT MENÜ) kifejezés; Ez utóbbi lehetővé teszi a kijelzett menü oldalak számának kiterjesztését. Kiválasztva a "MENU ESTESO" kifejezést megjelenik egy felugró ablak mely kéri a jelszó (PASSWORD) beadását. A jelszó megfelel a direkt belépés nyomógomb kombinációjának (lásd a 10. táblázatot) és lehetővé teszi a jelszóhoz (nyomógomb kombinációhoz) tartozó menüoldaltól minden alacsonyabb prioritású menüoldal kijelzethetését.

A menüoldalak sorrendje a következő: Utente (Felhasználói), Monitor, Setpoint, Manuale, Installatore, Assistenza Tecnica (Műszaki asszisztencia).

Miután kiválasztottunk egy belépési jelszót (nyomógomb kombinációt) a kiterjesztett menü oldalak 15 percig állnak rendelkezésre, vagy addig, amíg manuálisan inaktíváljuk őket a "Nascondi menü avanzati" (kiterjesztett menüoldalak elrejtése) címszóval ami a menüválasztási lehetőségek között jelenik meg.

A 14. ábra bemutatja a menüoldalak kiválasztásának módját.

Az ábra közepén a menüoldalak vannak, melyekhez a főoldaltól az ábrán jobbra haladva nyomógomb kombinációkkal juthatunk el (direkt kiválasztás) balra pedig a lefutó (más néven függöny jellegű) menüvel juthatunk el.

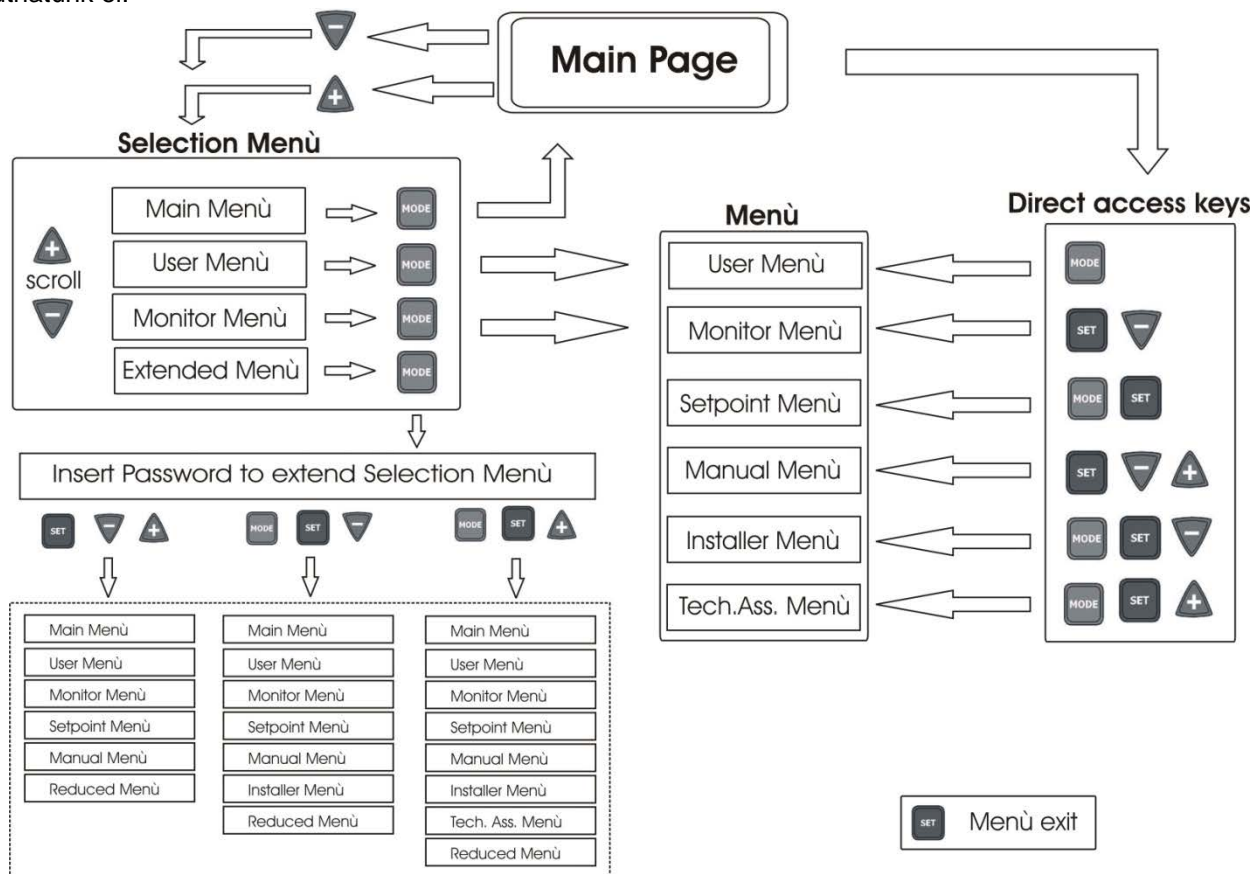

14.ábra: A menüoldalakra való eljutás lehetőségei (angol nyelvű kijelzést választva)

3.3 A menüoldalak struktúrája

A készülék bekapcsolásakor kijelzésre kerül néhány bemutatkozó oldal melyeken feltűnik a termék neve és logója majd kijelzésre kerül a főmenü. Minden menüoldal megnevezése a kijelzés felső részén olvasható. A főmenüben mindig megjelennek a következő adatok:

Státusz: a működés státusza (állapota) (pl.: standby, go, Fault, bemeneti funkciók)

Frekvencia: az érték mértékegysége: [Hz]

Nyomás: az érték mértékegysége [bar] vagy [psi] az előzetes beállítás szerint.

Ha valamilyen esemény történik, kijelzésre kerülhetnek a következők:

Hibakijelzés

Figyelmeztetések kijelzése

A bemenetekhez társított funkciók kijelzése

Speciális ikonok

A főmenü hiba vagy státusz információi a 12. táblázatban vannak felsorolva.

A főmenüben (főoldalon) kijelzett error (hiba) és státusz információk	
Azonosító	Leírás
GO	Elektromos szivattyú bekapcsolva
SB	Elektromos szivattyú kikapcsolva
BL	Leállítás (blokkolás) vízhiány miatt
LP	Leállítás (blokkolás) alacsony tápfeszültség miatt
HP	Leállítás (blokkolás) magas belső tápfeszültség miatt
EC	Leállítás (blokkolás) a névleges áramerősség téves beállítása miatt
OC	Leállítás (blokkolás) a szivattyúmotor túlárama miatt
OF	Leállítás (blokkolás) a kimeneti áramkörök túlárama miatt
SC	Leállítás (blokkolás) a kimeneti fázisok rövidzárlata miatt
OT	Leállítás (blokkolás) a teljesítmény áramkörök túlmelegedése miatt
OB	Leállítás (blokkolás) a nyomtatott áramkör túlmelegedése miatt
BP	Leállítás (blokkolás) a nyomás szenzor hibája miatt
NC	Nem bekötött szivattyú
F1	Úszókapcsoló funkció miatti státusz/alarm kijelzés
F3	Rendszer inaktiválási funkció miatti státusz/alarm kijelzés
F4	Alacsony nyomás funkció miatti státusz/alarm
P1	1. segédnyomással való működési státusz
P2	2. segédnyomással való működési státusz
P3	3. segédnyomással való működési státusz
P4	4. segédnyomással való működési státusz
Kommunikációs ikon számjelzéssel	A megjelölt címmel történő multi inverteres kommunikáció működési státusza
Icona com. con E	Multi inverteres rendszerbeli kommunikáció hiba állapota (státusza)
E0...E16	Belső hiba 0...16
EE	Gyári beállítások újraolvasása és írása az EEPROM-ba.
WARN.(figyelmeztetés): Alacs.feszülts.	Tápfeszültség hiánya miatti figyelmeztetés

12.táblázat: Státusz és hibaüzenetek a főoldalon

A menü egyéb kijelzési oldalai a társított funkciók szerint változnak és az alábbiakban ismertetésre kerülnek a kijelzés vagy a beállítás típusa szerint. Ha belépünk egy menüoldalra, a kijelzés alsó részén látható a fő működési paraméterek (működés státusza, esetleges hibaállapot, aktuális frekvencia és nyomás). összefoglalása. Ez lehetővé teszi, hogy állandó jelleggel áttekinthessük az alapvető fontosságú paramétereket.

MENÙ UTENTE FR Frequenza di rotazione 43,0 HZ GO 43,0 HZ 3,0 bar	FELHASZNÁLÓI MENÙ FR Forgási frekvencia 43,0 HZ GO 43,0 HZ 3,0 bar
--	---

15.ábra: A menü egyik paraméterének kijelzése

Az alsó státusz mező kijelzései minden kijelzési oldalon	
Azonosító	Leírás
GO	Az elektromos szivattyú be van kapcsolva
SB	Az elektromos szivattyú áll (ki van kapcsolva)
FAULT	Egy hiba jelenléte mely megakadályozza a szivattyú vezérlését

13.táblázat: A státusz mező kijelzései

Azokon a kijelzési oldalakon, melyek paramétereket jeleznek ki a következők jelenhetnek meg: az aktuális címszó numerikus értéke és mértékegysége, az aktuális címszó beállításához kapcsolódó más paraméterek értéke, grafikus sáv, felsorolások - lásd a 15. Ábrát.

3.4 Paraméter módosítás blokkolása jelszó segítségével

Az inverter rendelkezik egy jelszavas adatvédelemi rendszerrel. Ha beadunk egy jelszót, az inverter paraméterei hozzáférhetők és láthatók lesznek, de nem lehet őket módosítani.

A jelszó kezelés rendszere a "Assistenza tecnica" (Műszaki asszisztencia) menüben található és a PW paraméter által kezelhető (lásd a 6.6.16 fejezetet).

4 MULTI INVERTERES RENDSZER

4.1 Bevezetés a multi inverteres rendszerekbe

Multi inverteres rendszer alatt olyan szivattyúzó rendszert értünk amelynek szivattyúi közös kimeneti kollektorba nyomják a folyadékot. Minden szivattyú össze van kötve a saját inverterével és az inverterek kommunikálnak egymással a megfelelő összekötő kábel segítségével (Link).

A szivattyúból és inverterből álló elemek maximális száma egy csoporton belül maximum 8.

A multi inverteres rendszer főleg a következő célokra használható:

- A hidraulikus szolgáltatások növelése az egyedülálló inverterhez képest.
- A működés folytonosságának biztosítása egy szivattyú vagy inverter meghibásodása esetén.
- Frakcionálni (részekből összeadni) a maximális teljesítményt.

4.2 Egy multi inverteres rendszer kialakítása

Az egységet alkotó szivattyúk, motorok és inverterek legyenek egymással megegyezők. A hidraulikus rendszer a lehető legszimmetrikusabb legyen, hogy a hidraulikus terhelés azonos módon legyen elosztva a szivattyúkra. A szivattyúkat egy közös nyomóoldali kollektorba kell bekötni és az áramlás szenzort a közös nyomókollektor kimenetéhez kell bépíteni annak érdekében, hogy a teljes egység által fenntartott áramlást mérhesse. Ha több szenzoros áramlásmérést végzünk, akkor a szenzorokat a szivattyúk kimenetéhez külön-külön be kell építeni. A nyomásszenzort a kimeneti kollektorhoz kell beépíteni. Ha több nyomásszenzort használunk, akkor mindegyiket a nyomókollektorra kell felszerelni, vagy egy olyan csőre mely a nyomókollektorral össze van kötve.



Ha több nyomásszenzor van használva, ügyelni kell arra, hogy azon csőnél melyhez beépítést nyernek NE legyen egyirányú szelep a szenzorok között mivel ilyen esetben a szenzorok eltérő nyomást mérhetnének ami téves átlagértéket illetve hibás szabályzást eredményezne.



A nyomásfokozó egység működése érdekében minden egyes szivattyú/inverter párosnál megegyezőnek kell lennie a következőknek:

- A szivattyú és a motor típusa
- A hidraulikus csatlakozások
- A névleges frekvencia
- A minimális frekvencia
- A maximális frekvencia
- A kikapcsolási frekvencia áramlás szenzor nélkül

4.2.1 Kommunikációs kábel (Link)

Az inverterek kommunikálnak egymással és továbbadják a csoporton belül az áramlás és nyomás jeleket (csak ha racionális nyomás szenzort használunk) a tartozék összekötő kábelén keresztül. Az összekötő kábelt a két db. "Link" feliratú csatlakozópont bármelyikéhez csatlakoztathatjuk (lásd:16.ábra).

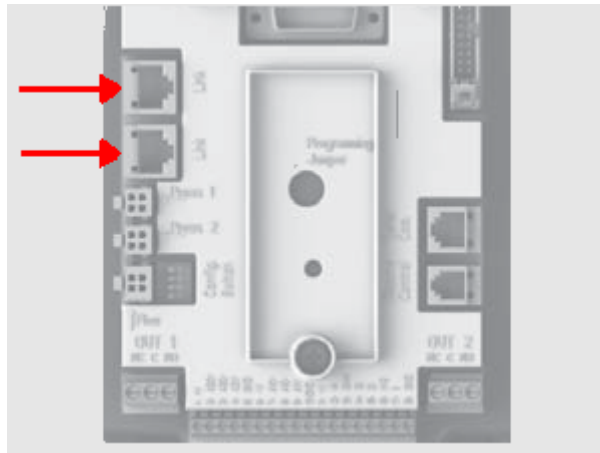

16.ábra: Link csatlakozók

FIGYELEM: kizárólag az inverterrel együtt szállított kábeleket használjon vagy használjon eredeti pótalkatrészt (nem normál kereskedelmi kábelről van szó).

4.2.2 Szenzorok

Egy nyomásfokozó egység működéséhez szükség van legalább egy nyomás szenzorra és opcionálisan legalább egy vagy több áramlás szenzorra.

Nyomás szenzorként használható 0-5 V-os raciométrikus szenzor és ekkor egyet be lehet kötni minden inverterhez, vagy használhatók ún. volumen-áram mérő 4-20 mA -es szenzorok és ez esetben csak egy köthető be.



Az áramlás szenzorok mindig opcionálisak és inverterenként 0 vagy 1 köthető be.

4.2.2.1 Áramlás szenzorok

Az áramlás szenzort (ha egyet használunk) ahhoz a nyomó-kollektorhoz kell beépíteni amelyhez minden szivattyú hidraulikusan csatlakozik, az elektromos csatlakoztatása pedig az inverterek bármelyikéhez történhet. Az áramlás szenzorok bekötése a használat típusa szerint történik:

- egyetlen szenzor használata
- annyi szenzor (minden szivattyú-kimenetnél - lásd 4.2 fejezet) ahány inverter

A beállítás az FI paraméter által történik.

A több-szenzoros kiépítés akkor hasznos, ha minden egyes szivattyú által kifejtett áramlást szeretnénk pontosan mérni és a szárazfutásra célzottabban ügyelő rendszert szeretnénk megvalósítani. Több-szenzoros rendszer kiépítése esetén az FI paramétert "multiplikált szenzorokra" kell beállítani és minden szenzort ahhoz az inverterhez kell bekötni amelyik azt a szivattyút vezérli melynek kimenetéhez maga az áramlás szenzor be van építve.

4.2.2.2 Csak nyomásszenzort tartalmazó egységek

Kivitelezhetők olyan nyomásfokozó egységek is melyekben nincs áramlás szenzor. Ebben az esetben a szivattyúk FZ paraméter szerinti kikapcsolási frekvenciáját a 6.5.9.1. fejezet szerint kell beállítani.



Áramlás szenzor használata nélkül is tovább működik a szivattyú szárazfutás elleni védelme!

4.2.2.3 Nyomás szenzorok

A nyomás szenzort vagy nyomás szenzorokat a nyomókollektorhoz kell beépíteni. Nyomás szenzorból többet is használhatunk, ha azok raciometrikusak (0-5V) illetve egyet kell használni, ha a típusa ún. volumen-áram mérő (4-20 mA). A több-szenzoros rendszerben a leolvasott nyomás a kiépített szenzorok által mért érték átlaga lesz. Több raciometrikus (0-5V) szenzort használva elegendő a kábelcsatlakozók beillesztése a megfelelő fogadóponthoz és nem kell egyetlen paramétert sem beállítani. Az installált raciometrikus (0-5V) szenzorok száma tetszés szerint változhat egytől egészen a maximális számig vagyis maximum annyi lehet amennyi az inverterek száma. Ezzel szemben használhatunk egyetlen 4-20mA-es nyomás szenzort is a 2.2.3.1. fejezet szerint.

4.2.3 A fénykábellel párosított bemenetek bekötése és beállítása

Az inverter bemenetei fénykábellel vannak párosítva (lásd a 2.2.4 és 6.6.13 fejezeteket) ami azt jelenti, hogy az inverterhez képest garantálva van a galvanikus szigetelésük. A bemenetek segítségével aktiválható az úszókapcsoló, a segédnyomás, rendszer leállítás és alacsony szivónyomás funkció. Ezeket a funkciókat (sorrendben) az F1, Paux, F3 és F4 üzenetek jelzik. Ha a Paux funkció aktiválva van, akkor a beállított nyomáson tartja a berendezést (lásd: 6.6.13.3 fejezet). Az F1, F3 és F4 funkciók három különböző okot jelentenek melyek miatt bekövetkezhet a szivattyú leállása (lásd: 6.6.13.2, 6.6.13.4 és 6.6.13.5. fejezet) Ha multi inverteres rendszert használunk, a bemeneteket a következők figyelembevételével kell használni:

- a segédnyomáshoz tartozó bemeneteket párhuzamos módon át kell vinni minden inverterre annak érdekében, hogy minden inverterhez eljusson ugyanaz a jel.
- Az F1, F3 és F4 funkciókhoz tartozó érintkezők egymástól független módon beköthetők minden inverternél vagy a jel beköthető egyetlen érintkezőhöz is amit párhuzamosan átvezetünk minden inverterhez (a funkció csak annál az inverternél aktiválódik, melyhez eljut a parancs).

Az I1, I2, I3, I4 bemenetek beállítási paraméterei az érzékeny paraméterek részét képezik, tehát ezek egyikének beállítása valamelyik inverternél azt eredményezi, hogy minden inverternél automatikusan megtörténik az összehangolt beállítás. Mivel a bemenetek beállítása megválasztható, a funkció megválasztásán túl az érintkező polaritás-típusa is fontos és minden inverternél ugyanazon típusú érintkezőhöz ugyanaz a funkció fog társulni. Emiatt amikor egymástól független érintkezőket használnak minden inverternél (az F1, F3, F4 funkciókra) az ugyanazon nevű bemeneteknél ugyanolyan logikájúak legyenek az érintkezők, vagyis: kiragadva egy bizonyos bemenetet, vagy minden inverternél normál esetben nyitott (NO) vagy minden inverternél normál esetben zárt (NC) legyen az érintkező.

4.3 A multi inverteres működéshez tartozó paraméterek

A menüben kijelzethető paraméterek multi inverteres működés esetén a következő típusokba sorolhatók be:

- Csak olvasható paraméterek
- Lokális jelentőségű paraméterek
- A multi inverteres rendszer konfigurációs paraméterei melyek a a következőképpen oszthatók fel:
 - Érzékeny paraméterek
 - Fakultatív (megválasztható) összehangolású paraméterek

4.3.1 A multi inverter rendszer érdekében használt paraméterek

4.3.1.1 Lokális jelentőségű paraméterek

Olyan paraméterek melyek különbözhetnek az egyes inverterek esetében és bizonyos esetekben különbözniük is kell. Ezeknél a paramétereknél nem lehetséges az automatikus összehangolás, vagyis az azonossá tétel. Például a címek manuális kiosztásánál a címeknek egymástól kötelező jelleggel különbözniük kell.

Az inverter lokális jelentőségű paraméterei:

- ❖ CT Kontraszt
- ❖ FP Próba frekvencia manuális módban
- ❖ RT Forgásirány
- ❖ AD Cím
- ❖ IC Tartalék konfiguráció
- ❖ RF Hibák és figyelmeztetések reszettelése

4.3.1.2 Érzékeny paraméterek

Olyan paraméterek melyeket a teljes láncolatban szükségszerűen össze kell hangolni a helyes vezérlés érdekében.

Az érzékeny paraméterek listája a következő:

- SP Setpoint nyomás
- P1 1. bemeneti segédnyomás
- P2 2. bemeneti segédnyomás
- P3 3. bemeneti segédnyomás
- P4 4. bemeneti segédnyomás
- FN Névleges frekvencia
- RP Nyomáscsökkenés újraindulás miatt
- FI Áramlás szenzor
- FK K faktor
- FD Csőátmérő
- FZ Nulla áramlási frekvencia
- FT Minimális áramlás küszöbe
- MP Min.nyomás kikapcsoláshoz vízhiány miatt
- ET Átváltási idő
- AC Gyorsulás
- NA Aktív inverterek száma
- NC Egyidejűleg működő inverterek száma
- CF Hordozó frekvencia
- TB Dry run (szárazfutási) idő
- T1 Alacsony nyomás jele utáni kikapcs.idő
- T2 Kikapcsolási idő
- GI Általános hozam
- GP Arányos hozam
- FL Minimális frekvencia
- I1 1. bemenet beállítása
- I2 2. bemenet beállítása
- I3 3. bemenet beállítása
- I4 4. bemenet beállítása
- OD A berendezés típusa
- PR Nyomás szenzor
- PW Jelszó beállítás

4.3.1.2.1 Az érzékeny paraméterek automatikus összehangolása

Amikor egy multi inverteres rendszert érzékel a vezérlés egy ellenőrzést hajt végre a beállított paraméterek megfelelése terén. Ha az érzékeny paraméterek nem azonosak minden inverternél, akkor minden inverter kijelzőjén megjelenik egy üzenet mely felteszi a kérdést a kezelőnek, hogy kívánja-e továbbadni a többi inverter felé az adott (éppen olvasott) inverter konfigurációját. Ha a javaslat elfogadásra kerül, akkor azon inverter paraméterei melynél a nyugtázás történt a láncolat minden invertere felé továbbadásra kerülnek. Ha olyan konfiguráció is előfordul mely nem összeférhető az inverter-lánc többi tagjával, akkor ehhez az inverterhez (vagy inverterekhez, ha több ilyen is van) nem lehetséges a konfiguráció átadása.

A normál működés folyamán ha az egyik inverternél módosítunk egy érzékeny paramétert, akkor ez a paraméter automatikusan továbbadódik a többi inverter felé, külön nyugtázási igény nélkül.



Az érzékeny paraméterek összehangolása nincs hatással az egyéb típusú paraméterekre.

Ha az inverter láncolatba beillesztünk egy olyan invertert melynek gyári beállításai vannak (pl. ha egy már meglévő invertert helyettesítünk egy másikkal, vagy ha egy a láncolatban lévő inverternél visszaállítjuk a gyári beállításokat) és ha a meglévő konfigurációk (kivéve a gyári beállításokat) egymásnak megfelelők, akkor a gyári beállítású inverter automatikusan felveszi az inverter-lánc érzékeny paramétereit.

4.3.1.3 Választható összehangolású paraméterek

Olyan paraméterek, melyeknél megengedett, hogy a különböző invertereknél nincsenek összehangolva. Minden olyan módosításnál mely a SET vagy a MODE gomb megnyomásakor történik, a készülék felteszi a kérdést a kezelő felé, hogy kívánja-e továbbadni a módosítást a kommunikációban résztvevő teljes láncolat felé. Ily módon -ha a beállítás azonossá válik minden készüléknél- elkerülhető, hogy ugyanazon adatokat külön-külön kelljen beadni.

A választható összehangolású paraméterek listája a következő:

- LA Nyelv
- RC Névleges áramerősség
- MS Mérőrendszer
- FS Max. frekvencia
- SO Szárazfutási faktor minimum küszöbe
- AE Blokkolás (megragadás) gátlás
- O1 1. kimeneti funkció
- O2 2. kimeneti funkció

4.4 Egy multi inverteres rendszer első beindítása

Végezze el a teljes rendszer elektromos és hidraulikus bekötéseit a 2.2 és 4.2 fejezetben leírtak szerint. Kapcsoljon be egy invertert és végezze el a paraméterek konfigurálását az 5. fejezetben leírtak szerint, ügyelve arra, hogy a bekapcsolt inverter mellett az összes többi inverter kikapcsolt állapotban legyen! Miután egyenként elvégezte az inverterek konfigurálását (mindig csak egyet bekapcsolva !) bekapcsolható az összes inverter egyidőben.

4.5 A multi inverteres rendszer beállítása

Amikor bekapcsolunk egy multi inverteres rendszert automatikusan elvégzésre kerül a címek kiosztása és egy belső algoritmus szerint kinevezésre kerül a szabályzás vezető (leader) invertere. Ez a vezető inverter dönti el a láncolat tagjaként működő inverterek indulásának sorrendjét és gyakoriságát. A szabályzás módja egymás utáni sorrendiségű (az inverterek egymás után indulnak). Amikor beállnak az indulási feltételek, elindul az első inverter, majd amikor ez eléri a maximális frekvenciáját, beindul a második inverter és így tovább. Az indulási sorrend nem feltétlenül a gép címzésének megfelelő növekvő jellegű, hanem a ledolgozott óraszámától függő, lásd ET: átváltási idő 6.6.9. fejezet. Amikor az FL minimális frekvenciát használjuk és csak egy inverter van működésben, túlnyomás keletkezhet. Az esetek jellegétől függően a túlnyomás elkerülhetetlen lehet és a minimális frekvencián jelentkező, amikor a minimális frekvencia a hidraulikus terhelés függvényében magasabb nyomást valósít meg a kívánt értéknél. A multi inverteres rendszerben ez a nemkívánatos jelenség az első beindult szivattyúra van lehatárolva mivel a további szivattyúk a következő módon működnek: amikor az előző szivattyú elérte a maximális frekvenciát, minimális frekvencián beindul a következő szivattyú és a maximális frekvencián működő szivattyú vezérléséhez járul hozzá. A maximum frekvencián működő szivattyú frekvenciáját csökkentve (...egészen a saját minimum frekvenciájáig) beáll a két szivattyú közötti "keresztelő" érték ami a minimum frekvencia értéket tiszteletben tartva nem generál túlnyomást.

4.5.1 Az indítási sorrend kiosztása

A rendszer minden beindulásakor minden inverterhez társításra kerül egy indítási sorrend. Ennek megfelelően fog történni az inverterek beindulása.

Az indítási sorrend a használat során a szükségletek szerint módosításra kerül a következő két algoritmus szerint:

- A maximális munkaóra szám elérése
- A maximális inaktív időtartam elérése

4.5.1.1 Maximális munkaóra szám

Az ET paramétert figyelembe véve (maximális munkaóra szám) minden inverternek van egy üzemóra számlálója és ennek alapján kerül frissítésre az indítási sorrend a következő algoritmus szerint:

- Ha az ET értéknek legalább a felét átléptük, az első inverter-leállásnál elvégzésre kerül az indítási prioritás átváltása (átváltás standby alkalmával).
- Ha az ET érték elérésre került leállás nélkül, akkor feltétel nélkül leáll az inverter és minimális újraindítási prioritást kap (átváltás működés közben).



Ha az ET paraméter (max. munkaidő nagyság) 0 (nulla) értékre van beállítva, akkor minden újraindulásnál átváltásra kerül az indítási sorrend.

Lásd: ET: Átváltási idő 6.6.9. fejezet.

4.5.1.2 A maximális inaktív idő elérése

A multi inverteres rendszernek van egy lerakódás/blokkolás ellenes algoritmus, melynek célja az, hogy a szivattyúkat mindig tökéletesen hatékony állapotban tartsuk illetve fenntartsuk a szivattyúzott folyadék jó minőségét. Úgy működik, hogy a szivattyúzási sorrendet megtartva lehetővé teszi minden szivattyúnak, hogy 23 óránként legalább 1 percet működhessen. Ez a funkció az inverter konfigurációjától (engedélyezett vagy letiltott) függetlenül működik. A prioritásváltási funkció gondoskodik arról, hogy a 23 órája álló inverter maximális indítási prioritást kapjon az indítási sorrend terén. Ez azt jelenti, hogy amint jelentkezik a vízigény, ez a szivattyú fog elsőként beindulni. A tartalékként konfigurált invertereknek elsőbbségük van az egy perces beindításoknál. Az algoritmus befejezi a működését ha az inverter legalább egy percig működtette a szivattyúzást.

Amikor az egy perces működtetési beavatkozás befejeződött, -ha az inverter tartalékként van konfigurálva- minimális indítási prioritást kap a kopástól való védelem érdekében.

4.5.2 Tartalékok és a szivattyúzásban résztvevő inverterek maximális száma

A multi inverteres rendszer megállapítja, hogy hány inverter vesz részt a kommunikációban és ezt a számot "N"-nek nevezi. Az NA és az NC paraméterek alapján kerül eldöntésre, hogy hány inverter és mely inverterek dolgozzanak egy bizonyos pillanatban.

Az NA paraméter azon inverterek számát jelenti, amelyek résztvehetnek a szivattyúzásban (aktív inverterek).

Az NC paraméter azon inverterek számát jelenti, amelyek egyidőben működhetnek.

Ha egy inverter láncolatban NA számú aktív inverter és NC számú egyidőben működő inverter van és az NC kisebb mint NA, akkor az azt jelenti, hogy maximum NC számú inverter indulhat egyszerre és ez utóbbiak az NA elemeivel fognak lecserélődni. Ha egy invertert tartalékként konfigurálunk, akkor utolsó lesz az indítási sorrendben, tehát ha pl. 3 inverterünk van és ezek közül egy tartalékként van konfigurálva, akkor ez harmadikként fog indulni. Ha viszont NA=2 van beállítva, akkor a tartalék nem fog indulni, kivéve, ha a két aktív inverter közül az egyik meghibásodik.

Lásd a paramétereket magyarázó fejezeteket is:

NA: Aktív inverterek : 6.6.8.1 fejezet;

NC: Egyidejű inverterek: 6.6.8.2 fejezet;

IC: A tartalék inverter konfigurálása: 6.6.8.3.fejezet.

5 BEKAPCSOLÁS ÉS MŰKÖDÉSBE HELYEZÉS

5.1 Az első bekapcsoláshoz tartozó műveletek

Miután helyesen elvégzésre kerültek a hidraulikus és elektromos bekötések (lásd 2. fejezet INSTALLÁCIÓ) és elolvasta a kézikönyvet, áram alá lehet helyezni az invertert. Csak az első bekapcsoláskor jelentkezik a kezdeti bejelentkező oldal után az "EC" hibaüzenet azzal az üzenettel együtt, ami az inverter szükséges paramétereinek beállítására figyelmeztet a szivattyú pilotálása érdekében, az inverter pedig nem indul be. A hibaállapot megszüntetése érdekében elegendő beállítani az alkalmazott szivattyú adattáblája szerinti áramerősséget [A]. Ha a szivattyú indítása előtt a berendezésnek az ún. "default" beállításoktól eltérő különleges beállításokra van szüksége (lásd 8.2 fejezet) akkor javasolt először elvégezni a szükséges módosításokat majd be kell állítani az RC áramerősséget; ezzel elérhető a legmegfelelőbb beállításokkal történő indítás. A paraméterek beállítása bármikor elvégezhető, de javasolt az alábbiakban leírtak követése ha olyan működési körülmények vannak melyek befolyásolhatják a rendszer alkotórészeinek hibamentességét, pl. ha olyan szivattyú van alkalmazva amelynek lehatárolt a minimális frekvenciája, vagy nem tolerál egy bizonyos szárazfutási időt. Az alábbiakban leírt beállítási lépések érvényesek akkor is, ha csak egyetlen inverter van alkalmazva vagy multi inverteres rendszerről van szó. Multi inverteres rendszer esetén először el kell végezni a szükséges szenzorbekötéseket és az összekötő kábeleket is ki kell építeni majd egyenként be kell kapcsolni az invertereket (mindig csak egyet!) és inverterenként el kell végezni az első bekapcsoláshoz tartozó beállításokat. Miután minden inverter konfigurálásra került, feszültség alá helyezhető a multi inverteres rendszer.

5.1.1 A névleges áramerősség beállítása

Arról a kijelzési oldalról amelyen megjelenik az "EC" üzenet vagy a főmenütől indulva keresse meg az installátori menüt úgy, hogy egyszerre benyomva tartja a "MODE" & "SET" & "-" gombokat egészen addig amíg meg nem jelenik a kijelzőn az "RC" üzenet. Ebben az állapotban a + és - nyomógombok a paraméter növelésére, illetve csökkentésére szolgálnak. Állítsa be az áramerősséget a szivattyú kézikönyve vagy adattáblája alapján (pl. 8,0 A).

Az RC érték beállítása után a SET, vagy a MODE gomb megnyomása által aktiválva a készüléket, ha minden beállítás helyes volt, akkor az inverter beindítja a szivattyút (kivéve, ha hibaállapot vagy blokkolás lépett fel, vagy beavatkozott a védelem).

FIGYELEM: AZ RC ÉRTÉK BEÁLLÍTÁSÁT KÖVETŐEN AZ INVERTER BEINDÍTJA A SZIVATTYÚT!

5.1.2 A névleges frekvencia beállítása

Az installátori menüben (...ha éppen most állította be az RC értéket, akkor ott van, egyéb esetben lépjen be az installátori menübe az előző, 5.1.1 fejezetben leírtak szerint) nyomja a MODE gombot és futtassa a menüt az FN-ig. A + és - gombokkal állítsa be a frekvenciát a szivattyú kézikönyvében vagy az adattábláján lévő értéknek megfelelő értékre (pl. 50 [Hz]).



Az RC és az FN paraméterek téves beállítása és a helytelen bekötés az "OC" és "OF" hibaállapotokat válthatják ki és áramlás szenzor nélküli működés esetén fals "BL" hibaüzenetet okozhatnak. Az RC és az FN paraméterek téves beállítása emellett az áramvédelem elmaradt beavatkozását is okozhatja ami küszöbérték feletti motorterheléshez illetve a motor meghibásodásához vezethet.



A csillag vagy delta bekötésű szivattyúmotor téves konfigurációja a motor meghibásodását eredményezheti!



Az elektromos szivattyú munkafrekvenciájának téves konfigurációja a szivattyúmotor meghibásodását eredményezheti!

5.1.3 A forgásirány beállítása

Miután a szivattyú beindult, ellenőrizni kell a helyes forgásirányát (a forgásirányt általában egy nyíl jelzi a szivattyú házrészén). A szivattyúmotor beindítása érdekében elegendő egy vízfogyasztási pontot megnyitni.

Ugyancsak az RC menüben (MODE SET – "installátori menü") nyomja a MODE gombot és futtassa a menüt az RT kijelzésig. Ebben az állapotban a + és - gombokkal megfordítható a motor forgásiránya. A funkció működő motor mellett is aktív.

Ha nem sikerül megállapítani a motor helyes forgásirányát, a következőképpen járjon el:

A helyes forgásirány megállapítása

- Lépjen be az RT paraméter beállításához a fentiekben leírtak szerint.
- Nyisson meg egy fogyasztási pontot (vízcsapot) és olvassa le a normál kijelzés státuszmezőjében lévő frekvencia értéket. Úgy alakítsa a fogyasztást, hogy a munka-frekvencia értéke kisebb legyen mint a szivattyú FN névleges frekvenciája.
- A fogyasztás változatlanul hagyása mellett változtassa meg az RT paramétert a + vagy a - gomb megnyomásával majd ismét olvassa le az FR munka-frekvenciát.
- A helyes RT paraméter az lesz, ami azonos vízfogyasztás mellett alacsonyabb FR frekvenciát igényel.

5.1.4 A setpoint nyomás beállítása

A főmenü kijelzésnél tartsa benyomva egyszerre a MODE és a SET gombokat addig amíg meg nem jelenik az "SP" paraméter a kijelzőn. Ebben az állapotban a + és a - nyomógombok a kívánt érték beállítására (csökkentéssel vagy növeléssel) szolgálnak. A szabályzás tartománya a használt szenzortól függő.

Nyomja meg a SET gombot a főoldalhoz való visszatérés érdekében.

5.1.5 Áramlás-szenzorral felszerelt berendezés

Az installátori menüben (ami az RC, RT és FN paraméterek beállítására szolgált) futtassa a paramétereket a MODE gombbal addig amíg meg nem találja az FI paramétert. Az áramlás-szenzorral történő működés érdekében állítsa be FI paraméter értékét 1-re. Futtassa ismét a paramétereket a MODE gombbal a következő paraméterig: FD (a csővezeték átmérője) és adja be a annak a csővezetéknek az átmérőjét collban, melyre az áramlás-szenzor fel van szerelve (1 coll=25,4 mm) . Nyomja meg a SET gombot a főoldalhoz való visszatérés érdekében.

5.1.6 Áramlás-szenzor nélküli berendezés

Az installátori menüben (ami az RC, RT és FN paraméterek beállítására szolgált) futtassa a paramétereket a MODE gombbal addig amíg meg nem találja az FI paramétert. Az áramlás-szenzor nélkül történő működés érdekében állítsa be FI paraméter értékét 0-ra (default érték).

Áramlás-szenzor nélkül kétféle mód áll rendelkezésre az áramlás érzékelésére, mindkettő az FZ paraméterrel beállítandó az installátori menüben.

- Automatikus (önbeolvasással): a rendszer önállóan érzékeli az áramlást és beállítja azt. Ezt a működési módot választva az FZ paramétert állítsa be 0-ra.
- Minimális frekvencia mód: ehhez a működési módhoz be kell állítani a nulla áramláshoz tartozó kikapcsolási frekvenciát. Ezt a működési módot választva keresse ki az FZ paramétert, zárja el lassan a nyomóágot (úgy, hogy ne okozzon túlnyomást) és olvassa le azt a frekvencia értéket amelyen az inverter stabilizálódik. Az FZ paramétert állítsa be a leolvasott érték+2-re. Például, ha az inverter 35Hz-en stabilizálódik, akkor az FZ beállítandó 37-re.



Figyelem: Egy túlzottan alacsony FZ érték javíthatatlan károsodást okozhat a szivattyúnál, mivel ebben az esetben az inverter soha nem állítja le a szivattyút !



Ha az ET paraméter (max. munkaórák száma) 0-ra van beállítva, akkor minden újraindulásnál változik az indítási sorrend.



Ha a nyomás Set Point értékét megváltoztatjuk, újra be kell állítani az FZ értéket is!



Az áramlás-szenzor nélküli multi inverteres berendezésekben az egyedüli megengedett működési mód a minimális frekvencia szerinti FZ beállítás.



A segéd setpoint értékek kiiktatódnak ha nem használunk áramlás-szenzort (FI=0) és az FZ-t a minimális frekvencia mód szerint használjuk (FZ ≠ 0).

5.1.7 **Egyéb paraméterek beállítása**

Miután elvégezte az első beindítást, szükség szerint változtathatók az egyéb (előre beállított) paraméterek is a különböző menüoldalak és az egyes paraméterekhez közölt utasítások segítségével (lásd: 6. fejezet). A leginkább változtatottak a következők lehetnek: újraindítási nyomás, GI és GP beállítása, FL minimális frekvencia, víz hiányának időtartama TB, stb.

5.2 Tipikus problémák megoldása az első installációnál

Rendellenesség	Lehetséges okok	Teendők
Kijelzés a display-n: EC	A szivattyú áramerőssége (RC) nincs beállítva.	Állítsa be az RC paramétert (lásd: 6.5.1 fejezet).
Kijelzés a display-n: BL	<ol style="list-style-type: none"> 1) Víz hiánya. 2) A szivattyú nincs feltöltve vízzel. 3) Áramlás szenzor nincs bekötve. 4) A szivattyú egyik setpoint értéke túl magasra van beállítva. 5) Ellentétes forgásirány. 6) A szivattyú áramerőssége (RC) helytelenül van beállítva. (*) 7) Max.frekvencia túl alacsony (*). 8) Az SO paraméter helytelenül van beállítva. 9) A minimális nyomás (MP) paramétere nincs jól beállítva. 	<ol style="list-style-type: none"> 1-2) Légtelenítse a szivattyút és ellenőrizze, hogy nincs-e levegő a csővezetékben. Ellenőrizze, hogy a szívócső és az esetleges szűrő nincs-e eltömődve. Ellenőrizze, hogy a szivattyútól elmenő csővezeték nincs-e megtörve vagy nincs-e nagy szivárgása. 3) Ellenőrizze a csatlakozásokat az áramlásszenzor felé. 4) Csökkentse a setpoint értékét vagy használjon az igényeknek megfelelő szivattyút. 5) Ellenőrizze a forgásirányt (lásd 6.5.2 fejezet). 6) Állítsa be a helyes RC szivattyú áramerősséget(*) (lásd 6.5.1 fejezet). 7) Ha lehet, növelje az FS értékét, vagy csökkentse az RC-t (*) (lásd: 6.6.6 fejezet). 8) Állítsa be helyesen az SO paramétert (lásd: 6.5.14 fejezet) 9) Állítsa be helyesen az MP paramétert (lásd: 6.5.15 fejezet)
Kijelzés a display-n: BPx	<ol style="list-style-type: none"> 1) Nyomás szenzor nincs bekötve. 2) Nyomás szenzor hibás 	<ol style="list-style-type: none"> 1) Ellenőrizze a nyomás szenzor kábelének bekötését. A BP1a Press1-hez bekötött szenzorra vonatkozik, a BP2 a press2-höz bekötöttre, míg a BP3 a J5-höz bekötöttre. 2) Cserélje a nyomás szenzort.
Kijelzés a display-n: OF	<ol style="list-style-type: none"> 1) Túl nagy fogyasztás. 2) A szivattyú megszorult. 3) Az indulásnál túl sok áramot fogyaszt a szivattyú. 	<ol style="list-style-type: none"> 1) Ellenőrizze a csillag-delta bekötést. Ellenőrizze, hogy a motor nem fogyaszt-e nagyobb áramerősséget, mint amit az inverter képes leadni. Ellenőrizze, hogy minden motor fázis be van-e kötve. 2) Ellenőrizze, hogy a járókerék ill. a motor nincs-e megszorulva vagy nincsenek-e jelen akadályozó idegen testek. Ellenőrizze a motor fázisainak bekötését. 3) Csökkentse az AC gyorsulási paraméter értékét. (lásd: 6.6.11 fejezet).
Kijelzés a display-n: OC	<ol style="list-style-type: none"> 1) A szivattyú áramerőssége (RC) helytelenül van beállítva. 2) Túl nagy áramfogyasztás. 3) A szivattyú megszorult. 4) Ellentétes forgásirány. 	<ol style="list-style-type: none"> 1) Állítsa be az RC-t arra az áramerősségre ami az adattáblán feltüntetett csillag vagy delta kötésre vonatkozik. (lásd: 6.5.1) 2) Ellenőrizze, hogy minden motor fázis be van-e kötve. 3) Ellenőrizze, hogy a járókerék ill. a motor nincs-e megszorulva idegen testek miatt. 4) Ellenőrizze a helyes forgásirányt (lásd: 6.5.2 fejezet).
Kijelzés a display-n: LP	<ol style="list-style-type: none"> 1) Alacsony a tápfeszültség. 2) Túl nagy feszültségesés a tápvonalon. 	<ol style="list-style-type: none"> 1) Ellenőrizze a helyes tápfeszültség meglétét. 2) Ellenőrizze a tápkábelek keresztmetszetét. (lásd: 2.2.1 fejezet).
A beállítási nyomás nagyobb, mint SP	Az FL paraméter túl magasra van beállítva.	Csökkentse az FL minimális működési frekvenciát (ha az elektromos szivattyúnál ez lehetséges).
Kijelzés a display-n: SC	Rövidzárlat a fázisok között.	Ellenőrizze a motor jó működését és a hozzávezető kábeleket.
A szivattyú nem áll le	<ol style="list-style-type: none"> 1) Egy minimális áramlási küszöb (FT) beállítása túl alacsony. 2) Egy minimális kikapcsolási frekvencia (FZ) beállítása túl alacsony (*). 3) Rövid a megfigyelési küszöb (*). 4) Instabil nyomás szabályzás (*). 5) Nem kompatibilis használat (*). 	<ol style="list-style-type: none"> 1) Állítsa be magasabb FT küszöbértéket 2) Állítsa be magasabb FZ küszöbértéket 3) Várja meg az automatikus önrészékelést (*) vagy végezze el a gyors beolvasást (lásd: 6.5.9.1.1 fejezet) 4) Javítsa a GI és GP paraméter értékét (*) lásd: 6.6.4 és 6.6.5) 5) Ellenőrizze, hogy a berendezés megfelel-e az áramlás szenzor nélküli működés feltételeinek (*) (lásd: 6.5.9.1). Esetleg próbáljon resetelni: MODE SET + - az áramlás szenzor nélküli működés feltételeinek újraszámításához.
A szivattyú akkor is leáll, ha nem kellene leállnia	<ol style="list-style-type: none"> 1) Rövid a megfigyelési küszöb (*). 2) Egy minimális frekvencia (FL) beállítása túl magas (*). 3) Egy minimális kikapcsolási frekvencia (FZ) beállítása túl magas (*). 	<ol style="list-style-type: none"> 1) Várja meg az automatikus önrészékelést (*) vagy végezze el a gyors beolvasást (lásd: 6.5.9.1.1 fejezet) 2) Ha lehetséges, állítsa be egy alacsonyabb FL értéket (*). 3) Állítsa be alacsonyabb FZ küszöbértéket
A multi inverteres rendszer nem indul	Egy vagy több inverternél nincs beállítva az RC áramerősség.	Ellenőrizze az RC áramerősséget minden inverternél.
Kijelzés a display-n: Premere + per propagare questa config (Nyomja a + gombot a konfiguráció továbbadásához)	Egy vagy több inverternél nem összehangolt érzékeny paraméterek vannak.	Nyomja a + gombot azon inverternél, amelyikről tudja, hogy a legfrissebb, ill. helyes paraméterek vannak beállítva.
Multi inverteres rendszerben nem továbbítható a paraméterek.	<ol style="list-style-type: none"> 1) Eltérő jelszavak (Password) 2) Nem továbbadható konfigurációk jelenléte. 	<ol style="list-style-type: none"> 1) Kapcsolja be egyenként az invertereket és állítsa be ugyanazt a jelszót egyenként, vagy tiltsa le a jelszót. Lásd: 6.6.16 fejezet 2) Módosítsa a konfigurációt, hogy az továbbítható legyen; nem lehet továbbítani a konfigurációt, ha FI=0 és FZ=0. lásd: 4.2.2.2 fejezet.

(*) A csillag jel áramlás szenzor nélküli használatra utal.

14.táblázat: Problémák megoldása

6 AZ EGYES PARAMÉTEREK JELENTÉSE

6.1 Felhasználói menü

A főmenüből a MODE gombot nyomva (vagy a kiválasztást használva a + vagy a - gombbal) eljutunk a felhasználói menübe (MENU UTENTE). A menün belül, ismét a MODE gomb megnyomásával sorban kijelzethetők a következő paraméterek:

6.1.1 FR: A forgási frekvencia kijelzése

Az a forgási frekvencia [Hz] mellyel pillanatnyilag vezérelve van az elektromos szivattyú.

6.1.2 VP: A nyomás kijelzése

A berendezés nyomása [bar]-ban, vagy [psi]-ben mérve a használt mértékegység rendszer függvényében.

6.1.3 C1: A fázisáram kijelzése

Az elektromos szivattyú fázisárama [A]-ben.

A C1 fázisáram szimbóluma alatt megjelenhet egy kerek villogó szimbólum. Ez a szimbólum a megengedett maximális áramerősség átlépésének előzetes figyelmeztetése. Ha a szimbólum szabályos időközökkel villog, az arra figyelmeztet, hogy érkezik a motor túláramvédelme és nagyon valószínű, hogy be is avatkozik. Ilyen esetben javasolt ellenőrizni a szivattyú maximális áramerősségének (RC) beállítását (lásd 6.5.1 fejezet) valamint az elektromos szivattyú bekötéseit.

6.1.4 PO: A kifejtett teljesítmény kijelzése

Az elektromos szivattyú által kifejtett teljesítmény[kW]-ban.

A PO mért teljesítmény szimbóluma alatt megjelenhet egy kerek villogó szimbólum. Ez a szimbólum a megengedett maximális teljesítmény átlépésének előzetes figyelmeztetése.

6.1.5 SM: A rendszer monitorizálása

Kijelzi a rendszer státuszát amikor multi inverteres rendszerben vagyunk. Ha a kommunikáció nem áll fenn, akkor a hiányzó vagy megszakadt kommunikáció ikonja kerül kijelzésre. Ha egymással összekötött több inverter van jelen, akkor egy olyan ikon van kijelvezve mely mindegyiket jelzi. Az ikon egy szivattyút ábrázol és ez alatt megjelennek a szivattyú státuszára vonatkozó karakterek.

A működési állapot (státusz) függvényében a kijelzés a 15. táblázat szerinti lehet.

A rendszer kijelzése		
Státusz	Ikon	Státusz információ az ikon alatt
Inverter RUN állapotban (működik)	Működő szivattyú szimbóluma	Alkalmazott frekvencia három számjeggyel
Inverter standby (készenléti állapotban)	Álló szivattyú szimbóluma	SB
Inverter hibaállapotban	Álló szivattyú szimbóluma	F

15.táblázat: Az SM rendszer-monitorizálás kijelzései

Ha az inverter tartalékként van konfigurálva, akkor a motort ábrázoló ikon felső része színes és a kijelzés megfelel a 15. táblázatnak azzal a különbséggel, hogy álló motor esetén a kijelzés "F" az "SB" helyett. Ha egy vagy két inverternél az RC paraméter nincs beállítva, egy "A" betű jelenik meg a státusz információ helyén (minden meglévő inverter ikonja alatt) és a rendszer nem indul.



A rendszer-kijelzés számára nagyobb hely fenntartása érdekében nem jelenik meg az SM paraméter neve, de a "sistema" felirat a menü alatt középen olvasható.

6.1.6 **VE: A verzió kijelzése**

A kiépített szoftver és hardver kijelzése.

6.2 **Monitor menü**

A főmenüből úgy juthatunk el a Monitor menübe, hogy egyidőben 2 másodpercig benyomva tartjuk a SET és a - (mínusz) gombokat vagy a kiválasztási menüt használjuk a + vagy a - nyomógombbal. A menün belül, a MODE gomb megnyomásával sorban kijelzethetők a következő paraméterek:

6.2.1 **VF: Az áramlás kijelzése**

Kijelzi a pillanatnyi áramlás nagyságát [lier/perc] vagy [gal/perc] mértékegységben a beállított mértékegység szerint. Ha áramlás szenzor nélküli működés lett kiválasztva, akkor egy érték nélküli áramlást jelez ki.

6.2.2 **TE: A teljesítmény áramkörök hőmérsékletének kijelzése**

6.2.3 **BT: Az elektronikus panel hőmérsékletének kijelzése**

6.2.4 **FF: A hibatörténet kijelzése**

A rendszer működése folyamán érzékelt hibák kijelzése kronológikus sorrendben.

Az FF szimbólum alatt megjelenik két számjegy (x/y) melyek közül az első a kijelzett hiba száma, a második pedig az összes, memóriában lévő hibák száma. E két szám mellett jobbra megjelenik a kijelzett hiba típusára történő utalás. A + és a - gombokkal futtatható a hibalista : a - gombot nyomva történeti rendben visszafelé futtatható a lista úgy, hogy a legrégebbi hibánál áll meg a kijelzés, míg a + gombot nyomva a legfrissebb hibakód mellett áll meg a kijelzés.

A hibák kijelzésének futtatása a legrégebbi hibától (X=1 számú hiba) indul és a legfrissebb vagyis az x=y számú hibáig tart. A maximális tárolható hibaszám 64 ; ha elértük ezt a hibaszámot, akkor az újabb hibák bejegyzése a legrégebbiek felülírása által történik.

Ez a menüpont lehetővé teszi a hibalista kijelztetését, de nem teszi lehetővé a reszettelést. A reszettelést csak az RF parancs segítségével lehet elvégezni a Műszaki asszisztencia menüben (MENU ASSISTENZA TECNICA).

Sem a manuális reszet, sem a készülék kikapcsolása, sem a gyári paraméterek visszaállítása nem törli a hibatörténetet, csak a fent leírt reszettelési eljárás.

6.2.5 **CT: Display kontraszt**

Beállítja a display kontrasztját.

6.2.6 **LA: Nyelv**

A kijelző az alábbi nyelvek egyikén lehetséges:

- Olasz
- Angol
- Francia
- Német
- Spanyol
- Holland
- Svéd
- Török
- Szlovák
- Román

6.2.7 **HO: Működési órák száma**

Két sorban kijelzésre kerülnek az inverter munkaóráinak száma illetve a szivattyú munkaóráinak száma.

6.3 **Setpoint menü**

A főmenüben nyomja egyidőben a MODE és a SET gombokat addig amíg meg nem jelenik a kijelzőn az "SP" felirat. (vagy használja a kiválasztási menüt a + és a - gombokkal).

A + és a - gombok a berendezés nyomásának növelésére vagy csökkentésére szolgálnak.

A menüből való kilépés és a főmenühez való visszatérés érdekében nyomja meg a SET gombot.

A menüben beállítható az a nyomás amelyen működtetni kívánjuk a berendezést.

A szabályzási tartomány az alkalmazott szenzor függvénye (lásd: PR: nyomás szenzor, 6.5.7 fejezet) és értékeit a 16. táblázat mutatja be. A nyomás kijelzethető bar-ban vagy psi-ben az alkalmazott mértékegység rendszer függvényében.

Szabályzási nyomások		
Az alkalmazott szenzor típusa	Szabályzási tartomány [bar]	Szabályzási tartomány [psi]
16 bar	1,0 - 15,2	14 - 220
25 bar	1,0 - 23,7	14 - 344
40 bar	1,0 - 38,0	14 - 551

16.táblázat: maximális szabályzási nyomások

6.3.1 **SP: A setpoint nyomás beállítása**

Az SP a berendezés nyomása, ha nincsenek aktív segéd nyomás szabályzási funkciók.

6.3.2 **Segédnyomások beállítása**

Az inverter lehetőséget biztosít a setpoint nyomásérték módosítására a bemeneti státuszok függvényében. Maximum 4 segédnyomás állítható be, így 5 különböző setpoint hozható létre. Az elektromos bekötéseket a 2.2.4.2 fejezet ismerteti, míg a szoftver beállításokat a 6.6.13.3 fejezet.



Ha egyidejűleg több bemenethez társított segédnyomás aktív, akkor az inverter az aktiváltak közül a legkisebb nyomást valósítja meg.



A segéd setpoint-ok inaktívak, ha nem használunk áramlás szenzort (FI=0) és az FZ-t a minimális frekvencia szerint használjuk (FZ ≠ 0).

6.3.2.1 **P1: A segédnyomás 1 beállítása**

A berendezés nyomása, ha aktiválásra kerül a segédnyomás funkció az 1. bemeneten.

6.3.2.2 P2: A segédnyomás 2 beállítása

A berendezés nyomása, ha aktiválásra kerül a segédnyomás funkció a 2. bemeneten.

6.3.2.3 P3: P3: A segédnyomás 3 beállítása

A berendezés nyomása, ha aktiválásra kerül a segédnyomás funkció a 3. bemeneten.

6.3.2.4 P4: A segédnyomás 4 beállítása

A berendezés nyomása, ha aktiválásra kerül a segédnyomás funkció a 4. bemeneten.



A szivattyú újraindítási nyomása a beállított nyomás (SP, P1, P2, P3, P4) mellett az RP paramétertől is függ.

Az RP az "SP"-hez képesti nyomáscsökkenést fejezi ki (vagy egy segédnyomáshoz képesti csökkenést, ha aktiválva van) ami a szivattyú indulását váltja ki.

Például:

SP = 3,0 [bar]; RP = 0,5 [bar]; Nincs aktív segédnyomás funkció.

A berendezés a normál működés folyamán 3,0 [bar] értéken van tartva .

Az elektromos szivattyú újraindulása a nyomás 2,5 bar alá süllyedésekor történik.



Egy a szivattyú szolgáltatásához képest túlságosan magas nyomás (SP, P1, P2, P3, P4) beállítása fals vízhiány miatti hibákat okozhat (BL); Ilyen esetben csökkenteni kell a beállítási értéket, vagy olyan szivattyút kell üzembe helyezni, ami megfelel az igényeknek.

6.4 Manuál menü

A főmenü-től indulva tartva benyomva egyidőben a "SET" & "+" & "-" gombokat addig amíg meg nem jelenik az "FP" üzenet a kijelzőn (vagy használja a kiválasztási menüt a + vagy - gombokkal).

Ez a menü lehetővé teszi, hogy kijeleztessünk és módosítsunk különböző konfigurációs paramétereket: A MODE gombbal futtathatjuk a menü oldalait, míg a + vagy a - gombbal növelhető vagy csökkenthető a kijelzett paraméter. Az aktuális menüből való kilépés és visszatérés a főmenü-höz a SET gombbal lehetséges.



Manuális módban a kijelzett paramétertől függetlenül mindenkor lehetséges a következő parancsok végrehajtása:

A szivattyú működtetése egy bizonyos ideig

A MODE és a + gomb egyszerre történő lenyomása beindítja a szivattyút az FP frekvencián és a működés addig tart, amíg benyomva tartjuk a két gombot.

Amikor az ON vagy az OFF parancs kiadásra kerül, az közlésre kerül a kijelzőn.

A szivattyú beindítása

A MODE és a - és a + gomb 2 másodpercig történő egyidejű lenyomása beindítja a szivattyút az FP frekvencián. A szivattyú addig marad működésben, amíg meg nem nyomjuk a SET gombot. A SET gomb következő megnyomása a manuális menüből való kilépést eredményezi.

Amikor az ON vagy az OFF parancs kiadásra kerül, az közlésre kerül a kijelzőn..

A forgásirány megváltoztatása

A SET és a - gomb legalább 2 másodpercig való együttes megnyomása megváltoztatja a szivattyú forgásirányát. Ez a funkció működő motor mellett is aktív.

6.4.1 FP: A próbafrekvencia beállítása

Kijelzi a próbafrekvenciát [Hz]-ben és lehetővé teszi a beállítását a "+" és "-" gombokkal.

A gyári (default) érték= FN – 20% és a 0 valamint az FN közötti értékre állítható be.

6.4.2 VP: A nyomás kijeleztetése

Kijelzi a berendezés nyomását [bar]-ban vagy [psi]-ben a választott mértékegység szerint.

6.4.3 C1: A fázisáram kijelzése

Az elektromos szivattyú fázisárama [A].

A C1 fázisáram szimbóluma alatt megjelenhet egy kerek villogó szimbólum. Ez a szimbólum előjelzi a megengedett maximális áramerősség túllépését. Ha a szimbólum szabályosan villog másodpercenként, az annak jelzése, hogy nagy valószínűséggel működésbe lép a motor túláram védelme. Ebben az esetben javsolt ellenőrizni, hogy helyesen történt-e a szivattyú maximális RC áramerősségének beállítása (lásd 6.5.1 fejezet) valamint helyes-e a szivattyú elektromos bekötése.

6.4.4 PO: A kifejtett teljesítmény kijelzése

Az elektromos szivattyú kifejtett teljesítménye [kW].

A PO mért teljesítmény szimbóluma alatt megjelenhet egy kerek villogó szimbólum. Ez a szimbólum előjelzi a megengedett maximális teljesítmény túllépését.

6.4.5 RT: A forgásirány beállítása

Ha az elektromos szivattyú forgásiránya helytelen, akkor az megfordítható ennek a paraméternek az ellentétesre fordításával. Ezen a menüponton belül a + és - gombot megnyomva aktiválódik és kijelzésre kerül a két lehetséges státusz, vagyis a "0" és az "1". A fázisok sorrendje kijelzésre kerül a display-n a komment sorban. A funkció járó motor mellett is aktív.

Amennyiben nem lehetséges megfigyelni a motor forgásirányát, akkor manuális módban a következőképpen járjon el:

- Működtesse a szivattyút FP frekvencián (megnyomva a MODE és + vagy a MODE + - gombokat)
- Nyisson ki egy vízcsapot és figyelje meg a nyomást.
- A vízfogyasztás változtatása nélkül változtassa meg az RT paraméter tartalmát és ismét figyelje meg a nyomást.
- Az RT paraméter helyes értéke az, amelyiknél nagyobb nyomás valósul meg.

6.4.6 VF: Az áramlás kijelzése

Ha kiválasztásra kerül az áramlás szenzor, akkor kijelzethető a az áramlás nagysága a választott mértékegységben. A mértékegység lehet [l/perc] vagy [gal/perc] - lásd: 6.5.8. fejezet. Szenzor nélküli működés esetén a kijelzés --.

6.5 Installátori menü

A főmenüből indulva tartsa egyidőben benyomva a "MODE" & "SET" & "-" gombokat addig, amíg meg nem jelenik az "RC" üzenet a kijelzőn (vagy használja a kiválasztási menüt a + vagy - gombbal). A menü lehetővé teszi különböző konfigurációs paraméterek kijelzését és módosítását.: a MODE gombbal futtathatók a menü oldalak, a + és - gombbal pedig növelhető illetve csökkenthető a kiválasztott paraméter. Az aktuális menüoldalról való kilépéshez és a főoldalhoz való visszatéréshez nyomja meg a SET gombot.

6.5.1 RC: A szivattyú névleges áramerősségének beállítása

A szivattyú egyik fázison elnyelt névleges áramerőssége (A)-ben. Az egyfázisú modellek esetében azt az áramerősséget kell beállítani, amit a bekapcsolt motor fogyaszt a háromfázisú 230V-os rendszerből. A 400V-os háromfázisú modellek esetében azt az áramerősséget kell beállítani amit a bekapcsolt motor fogyaszt egy 400V-os háromfázisú rendszerben.

Ha a beállított paraméter a helyes értéknél kisebb, akkor a működés folyamán megjelenik az "OC" hibaüzenet amint a beállított áramerősséget egy bizonyos időre meghaladja a valós érték. Amennyiben a beállított paraméter magasabb, mint a helyes érték, akkor az amperometrikus védelem helytelen módon a motor biztonsági küszöbértéke fölött fog leoldani.



Az első beindításnál és a gyári értékek visszaállításánál az RC érték 0,0[A] értékre lesz beállítva emiatt be kell állítani a helyes értékre, ellenkező esetben a berendezés nem indul és kijelzésre kerül az EC hibaüzenet.

6.5.2 **RT: A forgásirány beállítása**

Ha az elektromos szivattyú forgásiránya helytelen, akkor az megfordítható ennek a paraméternek az ellentétesre fordításával. Ezen a menüponton belül a + és - gombot megnyomva aktiválódik és kijelzésre kerül a két lehetséges státusz, vagyis a "0" és az "1". A fázisok sorrendje kijelzésre kerül a display-n a komment sorban. A funkció járó motor mellett is aktív.

Amennyiben nem lehetséges megfigyelni a motor forgásirányát, akkor a következőképpen járjon el:

- o Nyisson ki egy vízcsapot és figyelje meg a frekvenciát.
- o A vízfogyasztás változtatása nélkül változtassa meg az RT paraméter tartalmát és ismét figyelje meg a frekvenciát.
- o Az RT paraméter helyes értéke az, amelyik alacsonyabb FR frekvenciát igényel azonos vízfogyasztás biztosításához.

FIGYELEM: Néhány elektromos szivattyúnál előfordulhat, hogy a frekvencia csak kismértékben változik a fenti két esetben, ezért nehéz eldönteni, hogy melyik a helyes forgásirány. Ilyen esetben ismétlje meg a fenti próbát, de a frekvencia megfigyelése helyett az elnyelt fázisáramot figyelje meg (C1 paraméter a felhasználói menüben). A helyes RT paraméter az lesz, amelyik azonos vízfogyasztás biztosítása mellett alacsonyabb C1 fázisáramot eredményez.

6.5.3 **FN: A névleges frekvencia beadása**

Ez a frekvencia az elektromos szivattyú névleges frekvenciáját határozza meg és minimum 50[Hz] valamint maximum 200 [Hz] között lehet.

A "+" vagy a "-" gombot nyomva kiválasztható a kívánt frekvencia érték 50 [Hz]-től indulva.

Az 50 és 60 [Hz] érték -mivel ezek a leginkább használt alapértékek- elsőbbséget élveznek a kiválasztásnál: bármilyen frekvencia értéket állítunk be, 50 vagy 60 [Hz]-hez érve megáll a növekedés vagy csökkenés. Ezen két érték módosítása érdekében fel kell engedni minden nyomógombot majd nyomni kell a + vagy - gombot legalább 3 másodpercig.



Az első beindításnál valamint a gyári értékek visszaállítása esetén az FN paraméter 50 [Hz]-re van beállítva, de a szivattyún feltüntetett helyes értékre kell azt beállítani!

Az FN paraméter minden módosítását a vezérlés rendszer-változtatásként értékeli, azért az FS, FL és FP paramétereket átméretezi a beállított FN függvényében. Az FN változtatásakor tehát ellenőrizze, hogy az FS, FL és FP paraméterek nem szenvedtek-e olyan változtatást amely nem kívánatos.

6.5.4 **OD: A berendezés típusa**

A paraméter lehetséges értékei az 1 és 2 a merev illetve a rugalmas rendszerhez.

Az inverter gyári OD paraméter beállítása 1 mely a rendszerek nagy részéhez megfelel. Ha a GI és GP paraméterekkel nem stabilizálható nyomás ingadozások jelentkeznek, térjen át az OD paraméternél a "2" módra.

FONTOS: A két konfigurációban változnak a GP és a GI szabályzó paraméter értéke is. Emellett az 1. módhoz beállított GP és GI paraméterek más memóriában vannak mint a 2 mód GP és GI paraméterei. Emiatt például az 1 mód GP paramétere felcserélődik a 2 mód GP paraméterével, amikor áttérünk a 2 módra, de az 1 mód GP paramétere megőrzésre kerül és újra érvénybe lép, ha visszatérünk az 1 módhoz. A kijelzőn látott ugyanazon értéknek más-más súlya van az egyik és a másik módban mert más-más az ellenőrzési algoritmus.

6.5.5 **RP: Az újraindítási nyomáscsökkenés beállítása**

Az SP-hez képesti nyomáscsökkenést fejezi ki, ami kiváltja a szivattyú újraindulását. Például ha a setpoint 3,0 [bar] és az RP = 0,5 [bar], akkor az újraindulás 2,5 [bar]-on történik.

Normál esetben az RP minimum 0,1bar és maximum 5 [bar] érték közé állítható be. Különleges körülmények esetén (például ha a setpoint kisebb, mint az RP) automatikusan lehatárolásra kerülhet.

MAGYAR

A felhasználó segítése érdekében az RP beállítási oldalán az RP szimbóluma alatt az újraindítási nyomás nagysága is megjelenik (lásd: 17.ábra).



Pressione di ripartenza=
Újraindítási nyomás

17.ábra: Az újraindítási nyomás beállítása

6.5.6 AD: A cím konfigurációja

Csak multi inverteres rendszerben van jelkentangése Az inverter számára kiosztott kommunikációs címet állítja be. A lehetséges értékek a következők: automatikus (default), vagy manuálisan kiosztott cím.

A manuálisan kiosztott címek az 1...8 értéket vehetik fel. A címek konfigurációjának a csoporton belül minden inverternél homogénnek kell lennie: vagy mindegyiknél automatikus vagy mindegyiknél manuális. Nem megengedett az azonos címek kiosztása.

A egyes kiosztású címeknél (néhány manuális, néhány automatikus) és a megegyező címeknél egyaránt hibajelzés keletkezik. A hibajelzés egy villogó "E" betű a készülék címének a helyén. Ha cím-kiosztás automatikus, akkor minden egyes rendszer-bekapcsolás esetén újra kiosztásra kerülnek a címek melyek különbözhetnek az előző kiosztástól, de ez nem befolyásolja a helyes működést.

6.5.7 PR: Nyomásszenzor

A használt nyomásszenzor típusának beadása. Ez a paraméter arra szolgál, hogy kiválasszunk egy raciometrikus vagy volumen-áram szenzort. Mindkét típusú szenzor esetében más-más méréstartomány választható ki. Egy raciometrikus szenzort kiválasztva (gyári azaz default beállítás) ennek bekötéséhez a Press 1 bemenetet kell használni. Ha egy 4-20 mA-es volumen-áram szenzort választunk, akkor a megfelelő bemeneti csavaros sorkapcsokat kell használni.

(Lásd: Nyomás szenzor bekötése 2.2.3.1 fejezet)

A nyomás szenzor beállítása				
PR értéke	Szenzor típus	Jelölés	Méréshatár [bar]	Méréshatár [psi]
0	6.6 Raciometrikus (0-5V)	501 R 16 bar	16	232
1	6.7 Raciometrikus (0-5V)	501 R 25 bar	25	363
2	6.8 Raciometrikus (0-5V)	501 R 40 bar	40	580
3	4-20 mA	4/20 mA 16 bar	16	232
4	4-20 mA	4/20 mA 25 bar	25	363
5	4-20 mA	4/20 mA 40 bar	40	580

17.táblázat: A nyomás szenzor beállítása



A nyomás szenzor beállítása nem függ a megvalósítandó nyomástól, csak a beszerelt szenzor típusától.

6.5.8 MS: Mérőrendszer

Beállítható a mérőrendszer nemzetközire vagy angolszászra. A kijelzett mértékegységeket a 18. táblázat mutatja be.

Kijelzett mértékegység		
Nagyság	Nemzetközi mértékegység	Angolszász mértékegység
Nyomás	bar	psi
Hőmérséklet	°C	°F
Áramlás	l / min	gal / min

18.táblázat: táblázat

6.5.9 FI: Az áramlás szenzor beállítása

Beállítható a működés a 19. táblázat szerint.

Az áramlás szenzor beállítása		
Érték	A használat típusa	Megjegyzés
0	Áramlás szenzor nélkül	default (gyári beállítás)
1	Egy meghatározott típusú áramlás szenzor (F3.00)	
2	Több meghatározott típusú áramlás szenzor (F3.00)	
3	Egyedi impulzusú általános (típus nélküli) áramlás szenzor manuális beállítása	
4	Többszörös impulzusú általános (típus nélküli) áramlás szenzor manuális beállítása	

19.táblázat: Az áramlás szenzor beállítása

Multi inverteres rendszer esetén több szenzor használatának specifikálása lehetséges.

6.5.9.1 Áramlás szenzor nélküli működés

Az áramlás szenzor nélküli működést választva automatikusan inaktíválásra kerül az FK és az FD beállítás mivel ezek a paraméterek itt nem szükségesek. Az inaktívált paraméterre vonatkozó üzenet egy lakatot ábrázoló ikonnal kerül kijelzésre.

Kétféle módot választhatunk áramlás szenzor nélküli működés esetén az FZ paraméter által (lásd a 6.5.12 fejezetet):

Minimális frekvencia szerinti mód: Ebben a működési módban az FZ paraméterbe beadható az a minimális frekvencia amit a nulla áramlás alattinak tekintünk. Ebben a módban a szivattyú leáll, ha a T2 paraméterben lévő időtartamra a forgási frekvenciája az FZ érték alá süllyed. (lásd 6.6.3 fejezet).

FONTOS:: Az FZ téves beállítása a következőket eredményezheti:

1. Ha az FZ túl magas, az elektromos szivattyú áramlás jelenléte mellett is leállhat, majd újraindul, amikor a nyomás az újraindítási nyomás alá süllyed (lásd: 6.5.5 fejezet) . Ez túlzottan gyakori, egymáshoz közeli ki-be kapcsolásokat eredményez.
2. Ha az FZ érték túl alacsony, akkor előfordulhat, hogy a szivattyú a víz áramlás megszűnésekor, vagy nagyon alacsony áramlás mellett sem kapcsol le. Ez az állapot a szivattyú károsodásához vezethet a túlmelegedés miatt.



Tekintettel arra, hogy a nulla áramlás frekvenciája (FZ) összefügg a Setpoint értékkel, fontos a következők betartása :

1. A Setpoint érték minden változtatásakor meg kell vizsgálni, hogy az FZ érték megfelel-e az új Setpoint értéknek!



A segéd setpoint értékek kiiktatásra kerülnek ha nem használunk áramlás szenzort (FI=0) és az FZ értéket a minimális frekvencia mód szerint használjuk (FZ ≠ 0).

FIGYELEM: A minimális frekvencia mód a multi inverteres rendszerek számára az egyetlen működési mód áramlás szenzor nélkül.

Auto-adaptív működési mód: ez a működési mód egy speciális és hatékony auto adaptív (önbeállító jellegű) algoritmuson alapul mely lehetővé teszi a probléma mentes működést szinte valamennyi esetben. Az algoritmus beolvassa az információkat és frissíti a saját paramétereit a működés során. Az optimális működés érdekében javasolt, hogy ne legyenek lényegi időszakos változtatások a hidraulikus rendszerben melyek nagy különbségeket jelentenek (pl. elektromos szelepek melyek egymástól nagyon különböző hidraulikus szektorokat váltanak át) mivel az algoritmus adaptálódik az egyik rendszerfelálláshoz és előfordulhat, hogy nem megfelelő eredményt ad egy esetleges változtatás után. Nem jelent viszont problémát, ha a rendszer hasonló jellemzőkkel működik az idő folyamán (hosszúság és kívánt minimális szállítási teljesítmény). A berendezés minden ismételt bekapcsolása és resetelése esetén az automatikusan beolvasott értékek törlődnek ezért egy bizonyos időre van szükség az ismételt

adaptálódáshoz. Az alkalmazott algoritmus méri a különböző érzékeny paramétereket és analizálja a berendezés státuszát az áramlás meglétének illetve jellegének érzékelése érdekében. Emiatt, illetve annak érdekében, hogy ne keletkezzenek fals hibaállapotok, gondosan kell beállítani a paramétereket, különös tekintettel az alábbiakra:

- Győződjön meg arról, hogy nincsenek rezonanciák a szabályzás folyamán (rezonanciák esetén változtassa a GP és GI paramétereket-lásd: 6.6.4 és 6.6.5 fejezet)
- Végezze el az RC áramerősség helyes beállítását
- Állítson be egy megfelelő FT minimális áramlást.
- Állítson be egy megfelelő FL minimális frekvenciát
- Állítsa be a helyes forgásirányt

FIGYELEM: Az autoadaptív működési mód nem lehetséges a multi inverteres rendszerben!

FONTOS: Mindkét működési mód esetén a vezérlés képes érzékelni a vízhiányt a teljesítmény faktoron túl a szivattyú által elnyelt áramot is vizsgálva és összevetve utóbbit az RC paraméterrel (lásd: 6.5.1). Ha egy olyan FS maximális munka frekvenciát állítunk be ami nem teszi lehetővé a teljes terheléshez közeli áram elnyelését, akkor fals vízhiány miatti alarmok jelentkezhetnek (BL). Ilyen esetben a javító intézkedés a következő lehet: nyissa a vízcsapot addig amíg elérjük az FS frekvenciát és figyelje meg, hogy ezen a frekvencián mennyi áramerősséget nyel el a szivattyú (ez könnyen leolvasható a felhasználói menüben leolvasott C1 fázisáram paraméterről) majd a leolvasott értéket adja be az RC paraméterbe.

6.5.9.1.1 Gyors önbeolvasási módszer az auto-adaptív működési módhoz

Az önbeállítás algoritmus automatikusan adaptálódik a különböző berendezésekhez, a berendezés típusára vonatkozó információkat beolvasva.

A berendezés jellemzése megnyorsítható, ha a gyorsbeolvasási eljárást használjuk:

- 1) Kapcsolja be a készüléket, vagy ha már be van kapcsolva, tartsa benyomva 2 másodpercig a MODE, SET, + és - gombokat annak érdekében, hogy kiváltson egy reszetet.
- 2) Lépjen be az installátori menübe (MODE SET -) és állítsa be az FI paramétert 0 értékre (nincs áramlás szenzor) majd ugyanebben a menüben lépjen át az FT paraméterre.
- 3) Nyisson ki egy vízcsapot és működtesse a szivattyút.
- 4) Zárja a vízcsapot nagyon lassan addig eljut a minimális áramlásra (vízcsap zárva) és amikor ez az állapot stabilizálódik, jegyezze fel az itteni frekvenciát.
- 5) Várjon 1-2 percut a szimulált áramlás beolvasása érdekében amit az jelez, hogy leáll a motor.
- 6) Nyisson meg egy vízcsapot annyira, hogy az előzőleg leolvasott frekvenciához képest 2 - 5 Hz-el magasabb érték álljon be és várjon 1-2 percut az újabb kikapcsolásig.

FONTOS: ez a módszer csak akkor hatásos, ha a 4. pontban leírt lassú vízcsap zárás által sikerül a frekvenciát fix értéken tartani a VF áramlás leolvasásáig. Nem érvényes az az eljárás, amikor a vízcsap zárását követő időben a frekvencia 0 Hz-re csökken; ebben az esetben meg kell ismételni az eljárást a 3. ponttól, vagy hagyni kell, hogy a berendezés magától elvégezze a beállást.

6.5.9.2 **Meghatározott típusú áramlás szenzorral való működés**

Az alábbiakban leírtak érvényesek szóló vagy multiplikált szenzorok esetén egyaránt. Az áramlás szenzor használata lehetővé teszi az áramlás effektív mérését és különleges alkalmazások kivitelezését. Az előre meghatározott típusú szenzorok közül egyet kiválasztva az FD kijelzési oldalon be kell adni a cső átmérőt collban a helyes áramlás leolvasás érdekében (lásd 6.5.10 fejezet).

Egy meghatározott típusú szenzort kiválasztva automatikusan kiiktatásra kerül az FK beállítás. A kiiktatott paramétert egy lakatot ábrázoló ikon jelzi.

6.5.9.3 **Generikus (általános) áramlás szenzorral történő működés**

Az alábbiakban leírtak érvényesek szóló vagy multiplikált szenzorok esetén egyaránt. Az áramlás szenzor használata lehetővé teszi az áramlás effektív mérését és különleges alkalmazások kivitelezését.

Ez a beállítás lehetővé teszi egy impulzusos generikus áramlás szenzor használatát a k faktor beállítása által vagy az impulzus/liter konverziós faktor által ami a szenzortól és attól a cső átmérőtől függ, amelyben a szenzor installálva van. Ez a működési mód akkor is hasznos lehet, ha egy olyan szenzorral rendelkezünk, amelynek a típusa szerepel a memóriában, de egy olyan cső átmérőbe szeretnénk beépíteni ami az FD kijelzési oldalon nem szerepel. Ugyancsak jól használható a K faktor akkor, ha egy meghatározott típusú szenzort kívánunk alkalmazni, de a pontos kalibrációját szeretnénk elvégezni. Természetesen rendelkezni kell egy pontos áramlásmérő műszerrel. A k faktor beállítását az FD kijelzési oldalról kell elvégezni (lásd: 6.5.11 fejezet).

Egy generikus áramlás szenzort választva automatikusan kiiktatásra kerül az FD beállítás. A kiiktatott paramétert egy lakatot ábrázoló ikon jelzi.

6.5.10 **FD: A csőátmérő beállítása**

Azon cső átmérőjének beállítása collban amelybe az áramlásmérő szenzor beépítést nyert. Csak akkor lehet beállítani, ha egy meghatározott típusú szenzort választunk.

Ha az FI paramétert az áramlásmérő szenzor manuális beállításához állítottuk be, vagy áramlásmérő nélküli működést választottunk, az FD paraméter blokkolásra kerül. A kiiktatott paramétert egy lakatot ábrázoló ikon jelzi.

A beállítási tartomány $\frac{1}{2}$ " és 24" közötti.

A csövek és karimák melyekre felszerelést nyer az áramlás szenzor azonos átmérőjűek legyenek, de lehetnek különböző anyagúak illetve kialakításúak; az átmeneti keresztmetszetek enyhén eltérhetnek egymástól. Tekintettel arra, hogy az áramlási számításoknál átlagos konverziós értékek vannak figyelembevéve (...hogy minden típusú csővel lehessen működtetni a rendszert) ez a jellegzetesség csak minimális hibát eredményez az áramlás leolvasás terén. A leolvasott érték kismértékű eltérést szenvedhet, de ha a felhasználó még pontosabb leolvasást kíván végezni, akkor a következőképpen járjon el: építsen be a csővezetékbe egy kalibrált áramlásmérőt, állítsa be az FI paramétert manuális érték beadáshoz, majd módosítsa a "k" faktort addig, amíg az inverter ugyanazon értéket mutatja mint a kalibrált műszer (lásd: 6.5.11 fejezet). Ugyanígy kell eljárni, ha nem szabványos méretű csőbe van beépítve a szenzor, vagyis vagy beállítja a valóságos csőátmérőhöz legközelebbi méretet elfogadva a hibát, vagy áttér a "k" faktor beállításra esetleg használja a 20. táblázat adatait.



Az FD téves beállítása hibás áramlás leolvasást eredményez, lekapcsolási problémákkal.



A szenzorbekötés csőátmérőjének pontatlan meghatározása hibás áramlás leolvasást és a rendszer rendellenes működését eredményezheti.

Például: ha az áramlás szenzor egy DN100-as csőszakaszhoz van bekötve akkor az F3.00 szenzor által leolvasható minimális áramlás 70,7 liter/perc. Ezen áramlás érték alatt az inverter leállítja a szivattyút akkor is, ha jelentős áramlás áll fenn, pl. 50 liter/perc értékű.

6.5.11 **FK: Az impulzus/liter átalakítási tényező (k faktor) beállítása**

Kifejezi azon impulzusok számát amelyek egy liter folyadék átáramlása alatt keletkeznek; ez az alkalmazott szenzorra, valamint a szenzorbeépítéshez tartozó csőátmérőre jellemző érték.

Ha egy impulzus kimenetű általános (generikus) áramlás szenzort használunk, akkor az FK paramétert a szenzor gyártójának kézikönyve alapján kell beállítani. Amennyiben az FI paraméter specifikus (típuslából kiválasztott) szenzorhoz van beállítva, vagy áramlás szenzor nélküli működés van kiválasztva, a paraméter blokkolásra kerül. A kiiktatott paramétert egy lakatot ábrázoló ikon jelzi.

A beállítási tartomány 0,01 és 320,00 impulzus/liter közötti. A paramétert a SET vagy a MODE gomb megnyomása aktualizálja. Az FD csőátmérőt beállítva a mért áramlási értékek enyhén eltérhetnek attól a valóságos értéktől amit az átlagos konverziós faktor alkalmazásához mértünk (lásd a 6.5.10. fejezetet) és az FK használható egy meghatározott típusú szenzorhoz is, amikor nem szabványos csőátmérőhöz van beépítve a szenzor, vagy kalibrációt alkalmazunk. A 20. táblázat bemutatja az inverter által használt "k" faktorokat a csőátmérő függvényében, ha az F3.00 típusú szenzort használjuk.

A csőátmérők és a "k" faktor összefüggése az F3.00 áramlás szenzor esetén				
Csőátmérő [inch]	A cső belső átmérője DN [mm]	k-faktor	Minimális áramlás l/min	Maximális áramlás l/min
1/2	15	225,0	1,6	85
3/4	20	142,0	2,8	151
1	25	90,0	4,4	236
1 1/4	32	60,7	7,2	386
1 1/2	40	42,5	11,3	603
2	50	24,4	17,7	942
2 1/2	65	15,8	29,8	1592
3	80	11,0	45,2	2412

MAGYAR

3 1/2	90	8,0	57,2	3052
4	100	6,1	70,7	3768
5	125	4,0	110,4	5888
6	150	2,60	159,0	8478
8	200	1,45	282,6	15072
10	250	0,89	441,6	23550
12	300	0,60	635,9	33912
14	350	0,43	865,5	46158
16	400	0,32	1130,4	60288
18	450	0,25	1430,7	76302
20	500	0,20	1766,3	94200
24	600	0,14	2543,4	135648

20.táblázat: Csőátmérők,FK konverziós faktor, megengedett minimális és maximális áramlás

FIGYELEM: Mindíg tartsa szem előtt a gyártó installációs előírásait valamint vizsgálja meg az áramlás szenzor és az inverter elektromos paramétereinek összeférhetőségét. Ügyeljen a bekötések helyességére! A helytelen beállítás az áramlás téves leolvasását eredményezi nem kívánatos szivattyú leállásokkal, vagy kikapcsolás nélküli állandó működéssel.

6.5.12 FZ: A nulla áramláshoz tartozó frekvencia beállítása

Azt a frekvenciát fejezi ki amely alatt a berendezésben nulla áramlást veszünk figyelembe. Csak akkor lehet beállítani, ha az FI paraméter áramlás szenzor nélküli működéshez van beállítva. Ha az FI áramlás szenzorral való működéshez van beállítva, akkor az FZ paraméter blokkolva van. A kiiktatott paramétert egy lakatot ábrázoló ikon jelzi.

Ha az FZ = 0 Hz értéket állítjuk be, akkor az inverter autoadaptív módban működik, amikor viszont FZ ≠ 0Hz akkor az inverter a minimális frekvencia módban működik (lásd: 6.5.9.1 fejezet).

6.5.13 FT: A kikapcsolási küszöb beállítása

Beállítható az a minimális áramlási küszöb érték, ami alatt (ha van nyomás) az inverter leállítja a szivattyút. Ez a paraméter egyaránt használható, ha szenzor nélküli, vagy szenzorral való működés van beállítva, de a kétféle működéshez tartozó paraméter-tartalom különbözik egymástól, vagyis ha megváltoztatjuk az FI beállítását, az FT paraméter mindig összhangban marad a működési móddal, felülírás nélkül. Az áramlás szenzorral való működésnél az FT paraméter mértékegysége liter/perc vagy gal/perc, míg a szenzor nélküli működés esetén egy mértékegység nélküli szám. A kijelzési oldalon a leállítási áramlás beállítandó FT paramétere mellett (a használat könnyítése érdekében) kijelzésre kerül a mért áramlás. Ez az FT paraméter alatti ablakban jelenik meg és az "fl" rövidítéssel van jelölve. Az áramlás szenzor nélküli működésnél az "fl" érték nem azonnal jelenik meg, hanem néhány perccig várni kell annak érdekében, hogy az inverter kiszámítsa azt.

FIGYELEM: Ha egy túl magas FT értéket állítunk be, akkor nem kívánt leállítások léphetnek fel, míg egy túl alacsony érték beállítása folyamatos, leállítás nélküli motor működést eredményez.

6.5.14 SO: Szárazfutási faktor

Beállítható a szárazfutásra vonatkozó minimális működési küszöb érték, ami alatt a készülék vízhiányt érzékel. A szárazfutási faktor egy mértékegység nélküli paraméter mely az elnyelt áram nagyságából és a szivattyú teljesítmény faktorából van kialakítva. Ennek a paraméternek a segítségével pontosan megállapítható, hogy levegő van a járókeréknél, vagy megszakadt a szivóágban az áramlás. Ezt a paramétert minden multi inverteres rendszer illetve minden áramlás szenzor nélküli rendszer használja. Ha egy szólvó inverterrel és áramlás szenzorral működik a rendszer, akkor az SO paraméter inaktív és blokkolva van. Az esetleges beállítás megkönnyítése érdekében a kijelzési oldalon (a beállítandó SO szárazfutási paraméter értéke mellett) kijelzésre kerül a pillanatnyilag mért szárazfutási faktor értéke is. Ez az érték az SO paraméter alatti ablakban jelenik meg és a jelölése: "SOM".

Multi inverteres rendszerben az SO paraméter egy továbbítható (a többi inverter felé átadható) érték, de nem számít érzékeny paraméternek vagyis nem szükséges, hogy minden inverternél azonos értékű legyen. Ha egy SO paraméter változását érzékeli a vezérlés, felteszi a kérdést, hogy kívánjuk-e továbbítani minden jelenlévő inverter felé.

6.5.15 MP: Minimális nyomás vízhiány miatti leálláshoz

Beállítható a vízhiány miatti lekapcsoláshoz tartozó minimális nyomás. Ha a berendezés nyomása az MP érték alatti értékre csökken, vízhiány érzékelése, illetve jelzése történik.

Ezt a paramétert minden áramlás szenzor nélküli rendszer használja. Ha áramlás szenzorral működik a rendszer, az MP paraméter blokkolva van, illetve inaktív.

Az MP paraméter default (gyári beállítású) értéke 0,0 bar és max. 5,0 bar nagyságúra állítható be. Ha MP=0 (default), akkor a szárazfutás érzékelés az áramlás szenzorra vagy az SO szárazfutási faktorra van bízva; ha az MP nagyobb mint nulla, akkor a vízhiány az MP értéknél kisebb nyomás érzékelése esetén kerül érzékelésre.

Annak érdekében, hogy a vízhiány miatti alarm (riasztás) megvalósuljon, a nyomásnak a TB paraméterben beállított időtartamra az MP-ben beállított nyomás alá kell süllyednie- lásd: 6.6.1 fejezet.

A multi inverteres konfigurációban az MP érzékeny paraméternek számít, tehát a kommunikációt végző inverteres lánc minden tagjánál azonos értékűnek kell lennie és amikor megváltoztatjuk, automatikusan átadódik minden inverter felé.

6.6 Műszaki asszisztencia menü

A főmenüből indulva tartsa egyidőben benyomva a "MODE" & "SET" & "+" gombokat addig amíg fel nem tűnik a kijelzőn a "TB" üzenet (vagy használja a kiválasztási menüt a + vagy - gombokat). A menü lehetővé teszi, hogy kijelzessünk és módosítsunk különböző konfigurációs paramétereket: A MODE gomb használata lehetővé teszi, hogy futtassuk a menü oldalait, míg a + és - gombokkal növelhető vagy csökkenthető a tárgyban paraméter értéke. A menüből való kilépés és a főmenühöz való visszatérés érdekében nyomja meg a SET gombot.

6.6.1 TB: Vízhiány miatti blokkolási idő

A vízhiány miatti blokkolás rejtett szakaszára vonatkozó időtartam (késleltetés) lehetővé teszi, hogy másodpercben beállítsuk azt az időtartamot, amit az inverter alkalmaz a vízhiány jelzése előtt.

Ennek a paraméternek a változtatása hasznos lehet, ha tudomásunk van arról, hogy a szivattyú indulásának pillanata és a valóságos vízleadás között létezik egy bizonyos késés. Erre vonatkozó példa lehet egy olyan rendszer melyben a szivattyú szívó csővezetéke igen hosszú és van egy kisebb veszteség (szívárgás) is. Ebben az esetben előfordulhat, hogy a csővezeték leürül és annak ellenére, hogy nincs vízhiány, az elektromos szivattyúnak egy bizonyos időre van szüksége az ismételt feltöltődéshez, létrehozni az áramlást és nyomás alá helyezni a rendszert.

6.6.2 T1: Lekapcsolási idő az alacsony nyomás jel után

Beállítható az alacsonynyomás jelének beérkezését követő lekapcsolási idő (lásd a 6.6.13.5 fejezetet, "Alacsony nyomás érzékelésének beállítása"). Az alacsony nyomás jele a megfelelően konfigurált 4 db. bemenet bármelyikén beérkezhet (lásd: Setup a digitális segéd bemeneteknél IN1, IN2, IN3, IN4 / 6.6.13 fejezet). A T1 paraméter 0 és 12 másodperc (sec.) közötti értékre állítható be. A gyári beállítás 2 másodperc.

6.6.3 T2: Kikapcsolási késleltetés

Beállítható az a késleltetési időtartam aminek elteltével - a lekapcsolási feltételek (nyomás és áramlás kisebb, mint a minimum) teljesülését követően- meg kell történnie a kikapcsolásnak A T2 paraméter 5 és 120 másodperc (sec.) közötti értékre állítható be. A gyári beállítás 10 másodperc.

6.6.4 GP: Arányos hozam együtthatója (koefficiens)

Az arányos határértéket általában növelni kell a rugalmas jellegű rendszereknél (PVC csövezék és nagyméretű csövek) és csökkenteni kell a merev jellegű rendszereknél (szűk átmérőjű vascsövek). A berendezés nyomásának állandó értéken tartása érdekében az inverter egy PI jellegű ellenőrzést végez a mért nyomás hibájára vonatkozóan. Ezen hiba alapján az inverter kiszámítja az elektromos szivattyú számára biztosítandó energiát. Ennek az ellenőrzésnek az eredménye a beállított GP és GI paraméterektől függő. Annak érdekében, hogy a különböző hidraulikus berendezések viselkedése megfelelő legyen, az inverter lehetővé teszi, hogy a gyári beállítás paraméterektől eltérőket válasszunk ki. **A lehetséges**

összes berendezésre nézve a gyári GP és GI paraméterek optimálisak. Amennyiben azonban szabályzási problémák lépnek fel, változtathatók a beállítások.

6.6.5 GI: Általános hozam együtthatója

Az áramlás hirtelen változása esetén fellépő nagy nyomásesések, vagy a rendszer lassú válasza esetén növelni kell a GI paraméter értékét. Ezzel ellentétben viszont, ha a setpoint környékén nyomás ingadozás jelentkezik, csökkenteni kell a GI értékét.



A GI érték csökkentése szempontjából tipikusnak számít az a berendezés melyben az inverter távol van az elektromos szivattyútól. A hidraulikus rugalmasság befolyásolja a PI ellenőrzést illetve a nyomás szabályzást.

FONTOS: A kielégítő nyomás szabályzás elérése érdekében általában be kell avatkozni a GP és GI paramétereknél.

6.6.6 FS: Maximális forgási frekvencia

Beállítható a szivattyú maximális forgási frekvenciája.

Egy maximális fordulatszám határértéket jelent és FN valamint FN-20% közé állítható be.

Az FS paraméter minden szabályzási állapotban lehetővé teszi, hogy az elektromos szivattyú soha ne legyen a beállított értéknél nagyobb frekvenciával működtetve.

Az FN módosítását követően az FS paraméter automatikusan módosításra kerül, ha a fenti beállítási tartomány nem teljesül (például, ha az FS kisebb értékűre adódik, mint az FN-20%, akkor az FS érték beállításra kerül FN - 20%-ra).

6.6.7 FL: Minimális forgási frekvencia

Az FL paraméterrel beállítható az a minimális frekvencia, melyen a szivattyú működtethető. A felvehető minimális érték 0 Hz míg a maximális érték az FN 80%-a; például, ha FN=50Hz, akkor az FL a 0 és a 40 Hz értékek közé állítható be.

Az FN módosítását követően az FL paraméter automatikusan módosításra kerül ha a fenti beállítási tartomány nem teljesül (például, ha az FL a beállított FN 80%-ánál nagyobb, akkor az FL az FN80-ára lesz átméretezve).



A minimális frekvenciát a szivattyú gyártójának előírása alapján állítsa be!



Az inverter nem működteti a szivattyút az FL-nél alacsonyabb frekvencián; ez azt jelenti, hogy amennyiben a szivattyú az FL frekvencián a Setpoint-nál nagyobb nyomást produkál, túlnyomás lesz a berendezésben!

6.6.8 Az inverterek számának és a tartalékoknak a beállítása

6.6.8.1 **NA: Aktív inverterek**

Ebben a paraméterben azon inverterek számát állíthatjuk be, melyek résztvesznek a szivattyúzásban. Az 1-től a maximális résztvevő inverter számig (8) állítható be az érték. A gyári (default) beállítás az NA paraméter számára N , vagyis az inverter lánc tagjainak száma; ez azt jelenti, hogy akár beillesztünk új invertereket, vagy kiveszünk invertereket a láncolatból, az NA paraméter mindig felveszi az automatikusan érzékelt, jelenlévő inverterek számát. Az N értéktől eltérő számot beadva rögzítjük azon inverterek maximális számát amelyek résztvehetnek a szivattyúzásban.

Ez a paraméter akkor hasznos, ha van egy határértékünk a működő inverterek számára nézve és egy vagy több invertert tartalékként kívánunk kezelni. (lásd: IC: a tartalék konfigurálása - 6.6.8.3 fejezet és a bemutatott példák)

Ugyanazon menü oldalon látható (Módosítási lehetőség nélkül) az ide tartozó másik két rendszer-paraméter is , vagyis az N (a rendszerben automatikus kereséssel talált inverterek száma) és az NC (egyidőben működő inverterek maximális száma).

6.6.8.2 NC: Egyidőben működő inverterek

Ebben a paraméterben azon inverterek maximális számát állíthatjuk be, melyek egyidőben résztvehetnek a szivattyúzásban.

Az 1 és az NA paraméter tatalom közötti értéket veheti fel. Default (gyári beállítású) értéként az NA értéket veszi fel, ami azt jelenti, hogy bárhogyan növekszik az NA értéke, az NC felveszi az NA értékét. Ha az NA értéktől eltérő értéket állítunk be, akkor a paraméter tartalom nem kötődik az NA értékéhez, hanem a maximális egyidőben működtethető inverterek számát rögzíti. Ez a paraméter akkor hasznos, ha van egy határértékünk a működésben tartható inverterek számára nézve és egy vagy több invertert tartalékként kívánunk kezelni. (lásd: IC: a tartalék konfigurálása - 6.6.8.3 fejezet és a bemutatott példák)

Ugyanezen menü oldalon látható (Módosítási lehetőség nélkül) az ide tartozó másik két rendszer-paraméter is, vagyis az N (a rendszerben auutomatikus kereséssel talált inverterek száma) és az NA (aktív inverterek száma).

6.6.8.3 IC: A tartalék konfigurációja

Az inverter konfigurálható automatikus vagy tartalék jellegűként. Ha a beállítás "auto" (default) akkor az inverter résztvesz a normál szivattyúzásban, ha viszont tartalék (olasz nyelvű kijelzés esetén "riserva") akkor minimális indítási prioritással bír, vagyis az ilyen beállítású inverter utolsónak indul. Ha eggyel kevesebb aktív invertert állítunk be mint a jelenlévő inverterek száma és egy invertert tartalékként állítunk be, akkor ennek az lesz az eredménye, hogy hibamentes állapotban a tartalék inverter nem vesz részt a szivattyúzásban; amennyiben azonban valamelyik aktív inverter meghibásodik (például tápfeszültség hiánya miatt, vagy ha beavatkozik valamelyik védelem) akkor a tartalék inverter indul. A tartalék inverter státusza a következő módokon látható: Az SM kijelzési oldalon az ikon felső része színesként jelenik meg; az AD kijelzési oldalon és a főoldalon az inverter címét jelző kommunikációs ikon egy színes alapon megjelenő szám lesz. A tartalékként konfigurált inverterek száma egynél több is lehet egy szivattyúzási rendszeren belül. A tartalékként konfigurált inverterek annak ellenére, hogy nem vesznek részt a normál szivattyúzásban, hatásos állapotban vannak tartva a "megragadás" gátló algoritmus által. Ez az algoritmus 23 óránként változtatja a szivattyú indítási prioritást és minden invertert legalább egy percre folyamatosan működtet. Ennek az algoritmusnak a célja, hogy megakadályozzuk a víz pangását a járókeréknél és hatásos állapotban tartsuk a mozgó gépelemeket.; minden inverter számára hasznos, különösen a tartalék inverterek számára melyek normál körülmények mellett nem működnek.

6.6.8.3.1 Példák multi inverteres berendezések konfigurációjára

Példa 1:

Egy szivattyúzási egység 2 inverterből áll (N=2 automatikusan beolvasott) melyből 1-nek a beállítása aktív (NA=1), egy db. azonos időben működő (NC=1 vagy NC=NA tehát NA=1) egy pedig tartalék (IC=tartalékként beállítva egy a kettő közül).

Fentiek hatása a következő lesz: Az az inverter amelyik nem tartalékként konfigurált beindul és egyedül működik (akkor is, ha nem tudja fenntartani a hidraulikus feltöltést és a megvalósított nyomás túl alacsony lesz). Amennyiben ez az inverter meghibásodik, a tartalék inverter lép működésbe

Példa 2:

Egy szivattyúzási egység 2 inverterből áll (N=2 automatikusan beolvasott) és mindkét inverter aktív illetve egyidejűleg működő (gyári beállítás NA=N és NC=NA) és az egyik inverter tartalékként konfigurált (IC=a kettő közül egy tartalék).

Fentiek hatása a következő lesz: mindig az az inverter fog először indulni, amelyik NEM tartalékként konfigurált, de ha a megvalósított nyomás túl alacsony akkor beindul a tartalékként konfigurált második inverter is. Ily módon mindig tartalékoljuk az egyik inverter működését (a tartalék inverterét) de ez csak segítségként lép működésbe szükséghelyzetben, ha nagyobb hidraulikus igény jelentkezik.

Példa 3:

Egy szivattyúzási egység 6 inverterből áll (N=6 automatikusan beolvasott) melyből 4 aktívként konfigurált (NA=4), 3 egyidőben működő (NC=3) és 2 tartalék (IC=tartalék két inverter).

Fentiek hatása a következő lesz: Maximum 3 inverter egyszerre indulhat. Az egyidőben működtethető 3 inverter működése rotációs elven szét fog osztódni 4 inverterre úgy, hogy betartjuk a legtöbb ideig működő ET inverter leváltásának elvét. Ha valamelyik meghibásodott aktív inverter nem lép működésbe, egyetlen tartalék inverter sem indulhat mivel 3 inverternél több egyszerre nem indulhat (NC=3) és a megmaradt (hibátlan) három inverter folytatja a működést. Az első tartalék akkor fog indulni, ha a megmaradt három aktív közül egy hibaállapotba lép, a második tartalék pedig akkor indul, ha a három aktív inverter közül (beleszámítva a már működő tartalékokat is) egy újabb is hibaállapotba lép.

6.6.9 **ET: Átváltási idő**

Beállítható egy inverter-csoporton belüli maximális, folyamatos működési időtartam. Csak egymással összekötött ("linkelt") szivattyúegységeknél van jelentősége. Az időtartam 10sec. és 9 óra közötti értékre állítható be, vagy lehet nulla; a gyári beállítás 2 óra.

Amikor egy inverter ET ideje lejár, újra kiosztásra kerül az indítási sorrend úgy, hogy a lejárt működési idejű inverter a legkisebb indítási prioritást kapja. Ennek a stratégiának a célja az, hogy kevesebbet használjunk a már sokat dolgozott invertert és kiegyenlítsük a rendszert alkotó különböző egységek közötti működési időt. Ha az indítási sorrendben utolsó helyre besorolt inverterre szükség lenne a hidraulikus töltés fenntartása érdekében, akkor ez is beavatkozik (beindul) a rendszer nyomásának biztosítása érdekében.

Az ET idő alapján az indítási prioritás újra kiosztása két feltétel szerint történik:

- 1) Váltás a szivattyúzás folyamán: Ha a szivattyú megszakítás nélkül bekapcsolt állapotban van a maximális szivattyúzási idő túllépéséig.
- 2) Átváltás standby (készletli) állapotban: amikor a szivattyú standby állapotban van, de az ET idő 50%-át már túllépte.

Ha az ET paraméter 0-ra van beállítva, akkor az átváltás standby állapotban történik. Minden alkalommal, amikor egy szivattyú leáll, egy másik szivattyú indul a következő indulásnál.



Ha az ET paraméter (max. munkában eltöltött idő) 0-ra van beállítva, minden újraindításnál másik szivattyú fog beindulni, függetlenül a szivattyú munkában eltöltött idejétől.

6.6.10 **CF: Hordozó frekvencia**

Beállítható az inverter modulációjának hordozó frekvenciája. A gyárilag beállított érték az esetek nagy többségéhez megfelelő ezért csak akkor változtassa meg, ha teljes mértékben tudatában van annak, hogy az elvégzett változtatás helyes.

6.6.11 **AC: Gyorsulás**

Beállítható azon változás sebessége, mellyel az inverter változtatja a frekvenciát. Befolyással bír az indulási fázisra, majd a szabályzási fázisra is. Általában optimális a gyárilag beállított érték, de ha indítási problémák, vagy teljesítmény (HP) problémák vannak, megváltoztatható. Minden alkalommal, amikor ezt a paramétert megváltoztatjuk, célszerű ellenőrizni, hogy a rendszer továbbra is jól szabályzott-e. Hullámzások esetén csökkentse a GI és a GP paraméterek értékét - lásd: 6.6.4 és 6.6.5 fejezeteket. Az AC érték csökkentésével az inverter lassul.

6.6.12 **AE: Megszorulás gátlási funkció engedélyezése**

Ez a funkció arra szolgál, hogy elkerüljük a hosszú idejű leállások alkalmával várható megszorulást.; Működése azon alapul, hogy rendszeresen működésbe hozza a szivattyút.

Amikor a funkció engedélyezett, a szivattyú 23 óránként elvégez egy megszorulás elleni 1 perces működési ciklust.

6.6.13 **Az IN1, IN2, IN3, IN4 paraméterszámú digitális bemenetek beállítása (setup)**

Ebben a fejezetben bemutatjuk a bemenetek funkcióit és lehetséges konfigurációit az I1, I2, I3, I4 paraméterek által. Az elektromos bekötéseket illetően lásd a 2.2.4.2 fejezetet.

A bemenetek mind azonosak és mindegyikhez bármelyik funkció társítható. Az IN1..IN4 paraméter által a kívánt funkció társítható az i-edik bemenethez. A bemenetekhez társított funkciók részletesen ismertetésre kerülnek ebben a fejezetben. A 22. táblázat összefoglalja a különböző funkciókat és konfigurációkat.

A gyári konfigurációk a 21. táblázatban találhatók.

Az IN1, IN2, IN3, IN4 digitális bemenetek gyári konfigurációi	
bemenet	Érték
1	1 (úszókapcsoló NO)
2	3 (P aux NO)
3	5 (engedélyezés NO)
4	10 (alacsony nyomás NO)

21.táblázat: A bemenetek gyári konfigurációi

NO (Normal Open)= Normál állapotban nyitott ; NC (Normal Close)= Normál állapotban zárt

Az IN1, IN2, IN3, IN4 digitális bemenetek lehetséges konfigurációinak és működésüknek összefoglaló táblázata		
Érték	Az i-edik általános bemenethez társított funkció	A bemenethez társított aktív funkció kijelzése
0	Bemeneti funkciók tiltva	
1	Vízhiány-külső úszókapcsolótól (NO)	F1
2	Vízhiány-külső úszókapcsolótól (NC)	F1
3	Pi (NO) segéd setpoint a használt bemenetre vonatkozóan	F2
4	Pi (NC) segéd setpoint a használt bemenetre vonatkozóan	F2
5	Az inverter általános engedélyezése külső jelről (NO)	F3
6	Az inverter általános engedélyezése külső jelről (NC)	F3
7	Az inverter általános engedélyezése külső jelről (NO)+ Reset a visszaállítható blokkolásokra nézve.	F3
8	Az inverter általános engedélyezése külső jelről (NC)+ Reset a visszaállítható blokkolásokra nézve.	F3
9	A visszaállítható blokkolások reszete NO	
10	Alacsony nyomás jel bemenet NO, automatikus és manuális reszet.	F4
11	Alacsony nyomás jel bemenet NC, automatikus és manuális reszet.	F4
12	Alacsony nyomás bemenet NO, csak manuális reszet.	F4
13	Alacsony nyomás bemenet NC, csak manuális reszet.	F4

22.táblázat: a bemenetek konfigurációja

6.6.13.1 A bemenethez társított funkciók tiltása

Egy bemenet konfigurációs értékét 0-ra beállítva a bemenethez tartozó minden társított funkció tiltásra kerül függetlenül attól, hogy a bemenet sorkapcsain milyen jel van jelen.

6.6.13.2 Külső úszókapcsoló funkció beállítása

A külső úszókapcsoló bármelyik bemenethez beköthető, az elektromos bekötéseket lásd a 2.2.4.2 fejezetben. Azt az INx paramétert, melynek bemenetéhez az úszókapcsoló bekötést nyert be kell állítani a 23.táblázat valamelyik értékére és így elérhető az úszókapcsoló funkció.

A külső úszókapcsoló funkció aktiválása a rendszer blokkolását váltja ki. Ez a funkció arra szolgál, hogy a bemenethez beköthessük egy külső úszókapcsoló jelét, mely jelzi a vízhiányt.

Amikor ez a funkció aktív, a kijelzőn a főoldal státuszmezőjében megjelenik az F1 szimbólum

A rendszer blokkolása és az F1 hibaüzenet megjelenítése érdekében a bemenetet legalább 1 másodpercre aktiválni kell. Amikor az F1 hibaállapotban van a rendszer, a bemenetnek legalább 30 másodpercre inaktívnak kell lennie a rendszer feloldása (működésének engedélyezése) érdekében.

A funkció viselkedését a 23.táblázat mutatja be. Ha különböző bemeneteken több úszókapcsoló funkció is aktiválva van, a rendszer akkor jelez F1 hibaüzenetet, ha legalább egy funkció aktív és akkor oldja fel a hibaállapotot, ha egyetlen funkció sem aktív.

A külső úszókapcsolóhoz tartozó funkció viselkedése az INx és a bemenet függvényében.				
Az INx paraméter értéke	A bemenet konfigurációja	Bemenet státusza	Működés	Display kijelzés
1	Aktív, a bemenetnél magas jelszinttel (NO)	Nincs jelen	Normál	Semmi
		Jelen van	A rendszer blokkolása külső úszókapcsolónál érzékelt vízhiány miatt	F1
2	Aktív, a bemenetnél alacsony jelszinttel (NC)	Nincs jelen	A rendszer blokkolása külső úszókapcsolónál érzékelt vízhiány miatt	F1
		Jelen van	Normál	Semmi

23.táblázat: Külső úszókapcsoló funkció

6.6.13.3 A segédnyomás bemeneti funkció beállítása



A segéd setpoint-ok tiltva vannak, ha nem használunk áramlás szenzort (FI=0) és az FZ-t a minimum frekvencia módban (FZ ≠ 0) használjuk.

A 4 bemenet bármelyikéről érkező segéd setpoint aktiváló jel (az elektromos bekötéseket lásd a 2.2.4.2. fejezetben). A segéd setpoint funkció úgy érhető el, hogy a 24. táblázat alapján beállítjuk azon bemenet INx paraméterét melyhez a jel bekötésre került.

A segéd setpoint funkció módosítja a rendszer setpoint-ját az SP nyomásról (lásd 6.3 fejezet) a Pi nyomásra. Az elektromos bekötéseket illetően lásd a 2.2.4.2 fejezetet ahol bemutatásra kerül a használt bemenet. Így az SP-n kívül rendelkezésre áll másik négy nyomás, a P1, P2, P3, P4.

Amikor ez a funkció aktív a főoldal státuszmezőjében kijelzésre kerül a Pi szimbólum.

Annak érdekében, hogy a rendszer a segéd setpointtal működjön, a bemenetnek legalább egy sec időtartamra aktívnak kell lennie.

Amikor segéd setpointtal dolgozunk és vissza szeretnénk térni az SP setpoint nyomáshoz, a bemenetnek legalább egy másodperc időtartamra NEM aktívnek kell lennie. A funkció viselkedése a 24.táblázatban van összefoglalva.

Ha különböző bemeneteken több segéd setpoint van konfigurálva, a rendszer akkor jelzi a Pi szimbólumot, ha legalább egy bemenet aktív. Egyidejű alkalmazás esetén a megvalósított nyomás az aktív bemenetekhez tartozó legkisebb nyomás lesz. Az alarm akkor lesz visszavonva, ha egyetlen bemenet sem aktív.

A segéd setpointhoz tartozó funkció viselkedése az INx és a bemenet függvényében.				
Az INx paraméter értéke	A bemenet konfigurációja	Bemenet státusza	Működés	Display kijelzés
3	Aktív, a bemenetnél magas jelszinttel (NO)	Nincs jelen	I-edik segéd setpoint nem aktív	Semmi
		Jelen van	I-edik segéd setpoint aktív	Px
4	Aktív, a bemenetnél alacsony jelszinttel (NC)	Nincs jelen	I-edik segéd setpoint aktív	Px
		Jelen van	I-edik segéd setpoint nem aktív	Semmi

24.táblázat: Segéd setpoint

6.6.13.4 A rendszerműködés engedélyezése és fault (hiba) resetelés

A rendszert aktiváló jel bármelyik bemenetről érkező (az elektromos bekötéseket lásd a 2.2.4.2 fejezetben). A rendszer aktiváló/inaktiváló funkció úgy érhető el, hogy a jel beérkezéséhez tartozó bemenet INx paraméterét a 25. táblázat szerinti értékek egyikére beállítjuk. Amikor a funkció aktív, a rendszer teljesen tiltásra kerül és a főoldal státuszmezőjében az F3 szimbólum látható. Amennyiben egyidőben több rendszer kiiktató funkció van konfigurálva különböző bemeneteken, a kijelzőn akkor jelenik meg az F3 szimbólum, ha legalább egy funkció aktiválásra kerül és akkor tűnik el, ha egy funkció sem aktív.

MAGYAR

Annak érdekében, hogy a rendszer érvényesítse a "disable" (tiltás) funkciót a bemenetnek legalább 1 másodpercre aktívnak kell lennie. Amikor a rendszer "disable" állapotban van az ismételt aktiválása érdekében a bemenetnek legalább 1 másodpercig NEM aktívnak kell lennie.

A funkció viselkedését a 25. táblázat foglalja össze. Amennyiben egyidőben több rendszer kiiktató (disable) funkció van konfigurálva különböző bemeneteken, a kijelzőn akkor jelenik meg az F3 szimbólum, ha legalább egy funkció aktiválásra kerül és akkor tűnik el, ha egy funkció sem aktív.

A rendszerműködés engedélyezés és a fault reszet funkció viselkedése az INx és a bemenet függvényében.				
Az INx paraméter értéke	A bemenet konfigurációja	Bemenet státusza	Működés	Display kijelzés
5	Aktív, magas jelszinttel a bemenetnél (NO)	Hiányzó	Az inverter aktivált	Semmi
		Jelen van	Az inverter tiltott (inaktív)	F3
6	Aktív, alacsony jelszinttel a bemenetnél (NC)	Hiányzó	Az inverter tiltott (inaktív)	F3
		Jelen van	Az inverter aktivált	Semmi
7	Aktív, magas jelszinttel a bemenetnél (NO)	Hiányzó	Az inverter aktivált	Semmi
		Jelen van	Az inverter tiltott (inaktív)+ Blokkolások reszetje	F3
8	Aktív, alacsony jelszinttel a bemenetnél (NC)	Hiányzó	Az inverter tiltott (inaktív)+ Blokkolások reszetje	F3
		Jelen van	Az inverter aktivált	Semmi
9	Aktív, magas jelszinttel a bemenetnél (NO)	Hiányzó	Az inverter aktivált	Semmi
		Jelen van	Blokkolások reszetje	Semmi

25.táblázat: Rendszerműködés engedélyezése és fault reszet

6.6.13.5 Az alacsony nyomás (KIWA) érzékelésének beállítása

A minimum érték nyomáskapcsolója mely az alacsony nyomást érzékeli bármelyik bemenethez beköthető (az elektromos bekötéseket lásd a 2.2.4.2 fejezetben). Az alacsony nyomás érzékelési funkció úgy érhető el, hogy a jel beérkezéséhez tartozó bemenet INx paraméterét a 26. táblázat szerinti értékek egyikére beállítjuk.

Az alacsony nyomás érzékelési funkció aktiválása T1 idő elteltével blokkolja a rendszer működését (lásd: T1 6.6.2 fejezet: Lekapcsolási idő az alacsony nyomás jel után). A funkció arra szolgál, hogy beköthessük az egyik bemenethez egy olyan külső presszosztát jelét, mely a szivattyú szívóágán érzékeli a túl alacsony nyomást. Amikor ez a funkció aktív, a fő kijelzési oldal státusz mezőjében az F4 szimbólum látható.

Amikor az F4 hibaállapotban vagyunk, a bemenetnek legalább 2 másodpercre inaktívvá kell válnia mielőtt a rendszer ismét aktiválódik (megszűnik a tiltás). A funkció viselkedését a 26. táblázat foglalja össze.

Amennyiben különböző bemeneteken több alacsony nyomás érzékelési funkció van konfigurálva, a rendszer akkor fog F4-et jelezni, ha legalább egy funkció aktivált és akkor szűnik meg az alarm, ha egyetlen funkció sem aktív.

A rendszerműködés engedélyezés és a fault reszet funkció viselkedése az INx és a bemenet függvényében				
Az INx paraméter értéke	A bemenet konfigurációja	Bemenet státusza	Működés	Display kijelzés
10	Aktív, magas jelszinttel a bemenetnél (NO)	Hiányzó	Normális	Semmi
		Jelen van	Rendszer blokkolása alacsony nyomás miatt a szivóágon , automatikus + manuális reszet	F4
11	Aktív, alacsony jelszinttel a bemenetnél (NC)	Hiányzó	Rendszer blokkolása alacsony nyomás miatt a szivóágon , automatikus + manuális reszet	F4
		Jelen van	Normális	Semmi
12	Aktív, magas jelszinttel a bemenetnél (NO)	Hiányzó	Normális	Semmi
		Jelen van	Rendszer blokkolása alacsony nyomás miatt a szivóágon. Manuális reszet.	F4
13	Aktív, alacsony jelszinttel a bemenetnél (NC)	Hiányzó	Rendszer blokkolása alacsony nyomás miatt a szivóágon. Manuális reszet.	F4
		Jelen van	Normális	Semmi

26.táblázat: Az alacsony nyomás jelének érzékelése (KIWA)

6.6.14 Az OUT1 és OUT2 kimenetek beállítása

Ebben a fejezetben bemutatásra kerülnek az OUT1 és OUT2 kimenetek funkciói és lehetséges konfigurációi az O1 és O2 paraméterek által. Az elektromos bekötések tekintetében lásd a 2.2.4. fejezetet. A gyári beállításokat a 27. táblázat mutatja be.

A kimenetek gyári konfigurációja	
Kimenet	Érték
OUT 1	2 (fault NO záródik)
OUT 2	2 (Szivattyú működésben NO záródik)

27.táblázat: A kimenetek gyári konfigurációja

6.6.14.1 O1: Kimenet 1 funkció beállítása

Az 1. kimenet egy aktív alarmot követít (jelzi, hogy bekövetkezett a rendszer blokkolása). A kimenet lehetővé teszi egy tiszta (normál esetben feszültségmentes) érintkező használatát, legyen az normál esetben zárt (NC) vagy normál esetben nyitott (NO). Az O1 paraméterhez a 28. táblázat szerinti értékek és funkciók vannak társítva.

6.6.14.2 O2: Kimenet 2 funkció beállítása

A 2. kimenet közli az elektromos szivattyú státuszát (bekapcsolt vagy kikapcsolt). A kimenet lehetővé teszi egy tiszta (normál esetben feszültségmentes) érintkező használatát, legyen az normál esetben zárt (NC) vagy normál esetben nyitott (NO). Az O2 paraméterhez a 28. táblázat szerinti értékek és funkciók társítottak.

A kimenetekhez társított funkciók konfigurációja				
A kimenet konfigurációja	OUT1		OUT2	
	Az aktiválás állapota	A kimeneti érintkező státusza	Az aktiválás állapota	A kimeneti érintkező státusza
0	Nincs társított funkció	NO érintkező mindig nyitott, NC mindig zárt .	Nincs társított funkció	NO érintkező mindig nyitott, NC mindig zárt .
1	Nincs társított funkció	NO érintkező mindig zárt, NC mindig nyitott	Nincs társított funkció	NO érintkező mindig zárt, NC mindig nyitott
2	Blokkoló hibák jelenléte	Blokkoló hibák esetén az NO érintkező záródik, az NC pedig nyitódik.	Blokkoló hibák esetén a kimenet aktiválódik.	Amikor a szivattyú működik, az NO érintkező záródik, az NC pedig nyitódik.
3	Blokkoló hibák jelenléte	Blokkoló hibák esetén az NO érintkező nyitódik, az NC pedig záródik.	Blokkoló hibák esetén a kimenet aktiválódik.	Amikor a szivattyú működik, az NO érintkező nyitódik, az NC pedig záródik.

28.táblázat: A kimenetek konfigurációja

6.6.15 RF: Hiba (fault) történet és figyelmeztetés (warning) reszetalése

A + és a - gombokat legalább 2 másodpercig egyidőben benyomva törlődik a hiba és figyelmeztetés történet. Az RF szimbólum alatt látható a történeti hibatárban lévő hibák száma (max. 64). A hibatörténet a MONITOR menü FF kijelzési oldalán jelezhető ki.

6.6.16 PW: Jelszó (password) beállítása

Az inverter jelszavas védelemmel rendelkezik. Ha beállítunk egy jelszót, az inverter paraméterei hozzáférhetők és láthatók, de nem módosíthatók.

Ha a jelszó (PW) "0"-ra van beállítva, minden paraméter zárás feloldásra kerül és a paraméterek módosíthatók.

Ha beállítunk egy jelszót (PW más, mint 0) akkor minden módosítás tiltva van és a PW kijelzési oldalon megjelenik: "XXXX".

Egy jelszó beállítása után minden kijelzési oldalon navigálhatunk, de bármilyen paraméter módosítási kísérlet esetén megjelenik egy felugró ablak ami a jelszó beadásra felkér. A felugró ablak megjelenésével két lehetőség van: kilépni, vagy beadnia jelszót.

A helyes jelszó beadását követően a paraméterzár feloldásra kerül és 10 percig módosíthatók a paraméterek.

Ha a jelszó időszámlálóját törölni akarja, lépjen be a PW kijelzési oldalra és 2 másodpercig tartsa benyomva a + és a - gombokat (egyidőben mindkettőt).

A helyes jelszó beadásakor a kijelzőn megjelenik egy nyíló lakat, míg helytelen jelszó beadásakor egy villogó lakat jelenik meg.

Ha több mint 10-szer téves jelszót adunk be, akkor megjelenik a téves jelszó lakatja de ellentétes színekben és nem lehetséges újabb jelszó beadása amíg a készüléket nem kapcsoljuk ki majd be. A gyári paraméterek visszaállításakor a jelszó 0 (nulla) lesz.

Minden jelszó változtatás a Mode és a SET gomb megnyomásával egyenértékű és minden következő paraméter módosítás magával hozza egy új jelszó beadását (pl. a gyári PW=0 beállítással az installátor elvégzi a paraméterek beállítását majd mielőtt elmegy, beadja a PW értéket amivel biztos lehet abban, hogy a paramétereket nem módosítják véletlenszerűen).

A jelszó elfelejtése esetén két lehetőségünk van a paraméterek módosítására:

- Jegyezze fel az összes paramétert, állítsa vissza a gyári beállításokat (lásd 7.3 fejezet). A gyári beállítások visszaállítása töröl minden paramétert és a jelszót is.
- Jegyezze fel a jelszó kijelzési oldalon látható számot, majd e-mai-ben küldje el a gyártó asszisztencia részlegéhez. Néhány nap múlva megkapja az új jelszót az inverter paraméterzárásának feloldásához.

6.6.16.1 Multi inverteres rendszerek jelszava

A PW paraméter az érzékeny paraméterek részét képezi, ezért az inverterek működése érdekében minden inverternél azonosnak kell lennie. Ha már van egy beállított jelszóval működő inverter lánc, akkor ehhez egy PW=0 jelszavú invertert hozzáadva a rendszer felkéri a kezelőt a paraméterek összehangolására. Ilyenkor a PW=0 jelszavú inverter átveszi a többi inverter konfigurációját, beleértve a PW-t is, de a saját paramétereit nem adhatja tovább.

Nem összehangolt érzékeny paraméterek esetén a felhasználó segítése érdekében (...hogyan megértse, melyik konfiguráció továbbadható) a paraméterek összehangolásának kijelzési oldalán kijelzésre kerül a paraméter kulcs (key) a hozzátartozó értékkel.

A kulcs (key) egy jelszó kódolást jelent. A key ismeretében megtudható, hogy a láncolat inverterei összehangolhatók-e.

A key értéke : - -

- Az inverter minden invertertől megkaphatja a konfigurációt.
- Az inverter minden olyan inverter felé továbbadhatja a konfigurációt melynél a key= - -
- Az inverter nem adhatja át a konfigurációt olyan inverternek amelynél a key más, mint - -

Key nagyobb, vagy egyenlő 0-val

- Az inverter csak ugyanolyan key-el rendelkező invertertől veheti át a konfigurációt.
- Az inverter csak ugyanolyan key-el, vagy - - key-el rendelkező inverternek adhatja át a saját konfigurációját.
- Más key-el rendelkező inverternek nem adhatja át a saját konfigurációját.

Ha beadjuk a PW értéket egy láncolat egyik inverterénél a paraméterzár feloldásához, minden más inverter paraméterzára is feloldásra kerül.

Ha módosítjuk a PW értéket egy láncolat egyik inverterénél a módosítást minden inverter átveszi.

Ha aktiváljuk a PW védelmet egy láncolat egyik inverterénél, akkor a többi inverter is aktiválja a védelmet (+ és - a PW kijelzési oldalon amikor PW≠0), (bármely módosításhoz a rendszer kéri a PW beadását).

7 VÉDŐRENDSZEREK

Az inverter olyan védőrendszerekkel rendelkezik melyek képesek a szivattyút, a motort, a tápvonalat és magát az invertert megvédeni. Ha egy vagy több védelem beavatkozik, az azonnal kijelzésre kerül a kijelzőn, a legnagyobb prioritással. A hiba típusától függően az elektromos szivattyú leállhat, de a normális működési feltételek visszaállásakor a hibaállapot automatikusan azonnal megszűnhet, vagy egy automatikus reszetet követően bizonyos idő múlva megszűnhet.

A vízhiány miatti leállítás (BL), a motor túlárama miatti leállítás (OC), a kimeneti teljesítményáramkörök túlárama miatti leállítás (OF), a kimeneti sorkapcsok fázisai közötti közvetlen zárlat miatti leállítás (SC) esetén megpróbálhatunk manuálisan kilépni a hibaállapotból a + és - gombok egyidejű megnyomásával és felengedésével. Amennyiben a hibaállapot továbbra is fennáll, meg kell szüntetni a hiba okát a működés visszaállításához.

A fault hibatörténet alarmjai	
Display kijelzés	Leírás
PD	Nem szabályos kikapcsolás
FA	Problémák a hűtőrendszerénél

29.táblázat: Alarmok

Blokkolási körülmények	
Display kijelzés	Leírás
BL	Leállítás vízhiány miatt
BPx	Leállítás az i-edik nyomás szenzor olvasási hibája miatt
LP	Leállítás alacsony tápfeszültség miatt
HP	Leállítás belső tápfeszültség hiba miatt
OT	Leállítás a teljesítményáramkörök túlmelegedése miatt
OB	Leállítás a nyomtatott áramkör túlmelegedése miatt
OC	Leállítás a szivattyúmotor túlárama miatt
OF	Leállítás a kimeneti teljesítményáramkörök túlárama miatt
SC	Leállítás a kimeneti sorkapcsok fázisai közötti direkt zárlat miatt
EC	Leállítás a névleges áramerősség (RC) beadásának hiánya miatt
Ei	Leállítás az i-edik belső hiba miatt
Vi	Leállítás az i-edik belső feszültség túréren kívüli nagysága miatt

30.táblázat: A blokkolások kijelzése

7.1 A blokkolások leírása

7.1.1 “BL” vízhiány miatti blokkolás

A minimum áramlásnál kisebb áramlásnál, a beállított szabályzási nyomásnál kisebb nyomás mellett vízhiány jelzése lép fel és a rendszer leállítja a szivattyút. A nyomás és áramlás hiányában fenntartott működés idejét a Műszaki asszisztencia Menü (olasz nyelvű kijelzés esetén: ASISTENZA TECNICA) TB paraméterében állíthatjuk be.

Ha tévesen olyan setpoint nyomás értéket állítunk be, amely nagyobb, mint amit a szivattyú zárt állapotban képes biztosítani, akkor a rendszer a "BL" hibaüzenetet adja ("blocco per mancanza acqua") még akkor is, ha vajójában nincs vízhiány. Ekkor csökkenteni kell a szabályzási nyomást egy ésszerű értékre amely nem haladja meg az installált szivattyú emelési magasságának 2/3 részét. Az SO paraméter, azaz a szárazfutási faktor (lásd 6.5.14 fejezet) és az MP, azaz a vízhiány miatti minimális nyomás a lekapcsoláshoz (lásd: 6.5.15 fejezet) lehetővé teszik a vízhiány miatti beavatkozás küszöbének beállítását.



Ha az SP, RC, SO és MP paraméter helytelenül van beállítva a vízhiány elleni védelem nem képes helyesen működni.

7.1.2 "BPx" Nyomás szenzor hibája miatti blokkolás

Ha az inverter hibát észlel a nyomás szenzornál, akkor a szivattyú blokkolva lesz és és kijelzésre kerül a "BPx" hibaüzenet. Ez az állapot akkor kezdődik, amikor a probléma jelentkezik és automatikusan megszűnik amint a helyes körülmények visszaállnak. A BP1 olyan hibát jelez, ami a Press1 bemenethez bekötött szenzornál jelentkezik, a BP2 pedig a Pres2-höz bekötött szenzor hibajelzése. A BP3 a J5 sorkapocshoz bekötött szenzor hibáját jelzi.

7.1.3 "LP" Alacsony tápfeszültség miatti blokkolás

Akkor lép fel, amikor a tápvonali feszültség a sorkapocsnál a megengedett minimum érték (295 VAC) alá süllyed. A reszettelés csak automatikusan történhet amikor a sorkapocs feszültsége meghaladja a normál 348 VAC értéket.

7.1.4 "HP" Magas belső tápfeszültség miatti blokkolás

Akkor lép fel, ha a belső tápfeszültség a megengedett érték fölé lép. A reszet csak automatikus úton lehetséges, amikor a feszültség a normál tartományba visszatér. A feszültségingadozások és a szivattyú hirtelen, durva leállításának eredménye lehet.

7.1.5 "SC" Kimeneti sorkapcsok fázisainak direkt zárlata miatti blokkolás

Az inverter a "PUMP" kimenet sorkapcsainál az U, V és W fázisok közötti direkt zárlat elleni védelemmel rendelkezik. Amikor ez a blokkolás kijelzésre kerül, megpróbálható egy működési reszet a + és - gombok egyszerre történő megnyomásával, ami **csak akkor lehet hatásos, ha a zárlat pillanatától már legalább 10 másodperc eltelt.**

7.2 A hibaállapot manuális reszete

Hibaállapotban a felhasználó megpróbálkozhat a hibaállapot erőltetett törlésével a + és - gombok egyidejű megnyomásával és felengedésével.

7.3 Hibaállapotok automatikus reszete

Néhány működési rendellenességre és blokkolási állapotra nézve a rendszer automatikus reszetekeket próbál végezni. Az automatikus reszet a következőket jelenti:

- "BL" Vízhiány miatti blokkolás
- "LP" Blokkolás alacsony tápfeszültség miatt
- "HP" Blokkolás magas belső fesz. miatt
- "OT" Blokkolás teljesítmény áramkörök túlmelegedése miatt
- "OB" Blokkolás a nyomtatott áramkör túlmelegedése miatt
- "OC" Blokkolás a szivattyúmotor túlárama miatt
- "OF" Blokkolás a kimeneti áramkörök túlárama miatt
- "BP" Blokkolás a nyomás szenzor hibája miatt

Ha pl. az elektromos szivattyú leáll vízhiány miatt, az inverter automatikusan elkezd egy tesztelési eljárást hogy ellenőrizze, a berendezésnél véglegesen, állandó jelleggel vízhiány van-e. Ha a műveletek folyamán egy reszettelési kísérlet sikeres, (pl. visszatér a víz), a tesztelési eljárás véget ér és visszatér a normál működés.

A 31. táblázat bemutatja azon műveletek sorát, melyeket az inverter elvégez a különböző blokkolások folyamán.

Automatikus reszetelek hibaállapotok esetén		
Display kijelzés	Leírás	Automatikus reszettek sorrendje
BL	Vízhiány miatti blokkolás	- 10 percenként egy kísérlet, összesen 6 kísérlet - Óránként egy kísérlet, összesen 24 kísérlet. - 24 óránként egy kísérlet, összesen 30 kísérlet
LP	Blokkolás alacsony tápfeszültség miatt	- Reszetelesre kerül, ha visszaáll a normál feszültség.
HP	Blokkolás magas belső fesz. miatt	- Reszetelesre kerül, ha visszaáll a normál feszültség.
OT	Blokkolás teljesítmény áramkörök túlmelegedése miatt (TE > 100°C)	- Reszetelesre kerül, ha a kimeneti teljesítmény áramkör hőmérséklete újra 85°C alá süllyed.
OB	Blokkolás a nyomtatott áramkör túlmelegedése miatt (BT > 120°C)	- Reszetelesre kerül, ha a nyomtatott áramkör hőmérséklete újra 100°C alá süllyed
OC	Blokkolás a szivattyúmotor túlárama miatt	- 10 percenként egy kísérlet, összesen 6 kísérlet - Óránként egy kísérlet, összesen 24 kísérlet. - 24 óránként egy kísérlet, összesen 30 kísérlet
OF	Blokkolás a kimeneti áramkörök túlárama miatt	- 10 percenként egy kísérlet, összesen 6 kísérlet - Óránként egy kísérlet, összesen 24 kísérlet. - 24 óránként egy kísérlet, összesen 30 kísérlet

31.táblázat: A blokkolások automatikus reszetje

8 RESZET ÉS GYÁRI BEÁLLÍTÁSOK

8.1 Általános rendszer reszet

Egy PMW reszet érdekében tartsa benyomva a 4 nyomógombot legalább 2 másodpercig. Ez a művelet nem törli a felhasználó által végzett beállításokat.

8.2 Gyári beállítások

Az inverter egy sor előre beállított paraméterekkel kerül ki a gyárból amik a felhasználó igényei szerint módosíthatók. Minden beállítási módosítás automatikusan mentésre kerül a memóriába de kívánságra bármikor visszaállíthatók a gyári beállítások. (lásd: gyári beállítások visszaállítása 7.3 fejezet).

8.3 A gyári beállítások visszaállítása

A gyári beállítások visszaállítása érdekében kapcsolja ki az invertert, várja meg a ventilátor és a display teljes kikapcsolását majd nyomja meg és tartsa benyomva a SET és a + gombokat, kapcsolja be a készüléket, és csak akkor engedje fel a két nyomógombot, amikor megjelenik az "EE" üzenet. Ebben az esetben visszaállításra kerülnek a gyári beállítások (az állandó FLASH memóriából a gyári beállítások olvasása és írása az EEPROM-ba) Az összes paraméter beállítását követően az inverter visszatér a normál működéshez.



A gyári beállítások visszaállítását követően újra vissza kell állítani azokat a paramétereket, melyek a berendezésre jellemzők (áramerősség, hozamok, minimális frekvencia, setpoint nyomás, stb.) úgy ahogyan az első installációnál történt.

MAGYAR

Gyári beállítás					
		AD 2.2 AC AD 1.5 AC AD 1.0 AC	AD 5.5 AC AD 4.0 AC AD 3.0 AC	AD 15.0 AC AD 11.0 AC AD 7.5 AC	Installációs emlékeztető
Azonosító	Leírás	Érték			
LA	Nyelv	ITA	ITA	ITA	
SP	Setpoint nyomás [bar]	3,0	3,0	3,0	
P1	Setpoint P1 [bar]	2,0	2,0	2,0	
P2	Setpoint P2 [bar]	2,5	2,5	2,5	
P3	Setpoint P3 [bar]	3,5	3,5	3,5	
P4	Setpoint P4 [bar]	4,0	4,0	4,0	
FP	Próba frekvencia manuális módban	40,0	40,0	40,0	
RC	Az elektr.szivattyú névleges áramerőssége [A]	0,0	0,0	0,0	
RT	Forgási irány	0 (UVW)	0 (UVW)	0 (UVW)	
FN	Névleges frekvencia [Hz]	50,0	50,0	50,0	
OD	A berendezés típusa	1 (Merev)	1 (Merev)	1 (Merev)	
RP	Nyomás csökkenés / újraindulás [bar]	0,5	0,5	0,5	
AD	Cím	0 (Auto)	0 (Auto)	0 (Auto)	
PR	Nyomásszenzor	1 (501 R 25 bar)	1 (501 R 25 bar)	1 (501 R 25 bar)	
MS	Mértékegység	0 (Nemzetközi)	0 (Nemzetközi)	0 (Nemzetközi)	
FI	Áramlás szenzor	0 (Nincs)	0 (Nincs)	0 (Nincs)	
FD	Csőátmérő [inch]	2	2	2	
FK	K-faktor [pulse/l]	24,40	24,40	24,40	
FZ	Zéró áramlás frekvenciája [Hz]	0	0	0	
FT	Lekapcsolási minimum áramlás [l/min]	5	5	5	
SO	Szárazfutási faktor	22	22	22	
MP	Nyomás minimális küszöbe [bar]	0,0	0,0	0,0	
TB	Vízhiány miatti blokkolási idő [s]	10	10	10	
T1	Kikapcsolási késleltetés [s]	2	2	2	
T2	Kikapcsolási késleltetés [s]	10	10	10	
GP	Arányos hozam együtthatója	0,6	0,6	0,6	
GI	Általános hozam együtthatója	1,2	1,2	1,2	
FS	Max. forgási frekvencia [Hz]	50,0	50,0	50,0	
FL	Min. forgási frekvencia [Hz]	0,0	0,0	0,0	
NA	Aktív inverterek száma	N	N	N	
NC	Egyidejű inverterek száma	NA	NA	NA	
IC	A tartálék konfigurációja	1 (Auto)	1 (Auto)	1 (Auto)	
ET	Átváltási idő [h]	2	2	2	
CF	Hordozó frekvencia [kHz]	20	10	5	
AC	Gyorsulás	5	4	2	
AE	Blokkolásgátló funkció	1 (engedélyezett)	1 (engedélyezett)	1 (engedélyezett)	
I1	I1 funkció	1 (úszókapcs.)	1 (úszókapcs.)	1 (úszókapcs.)	
I2	I2 funkció	3 (P Aux)	3 (P Aux)	3 (P Aux)	
I3	I3 funkció	5 (Disable)	5 (Disable)	5 (Disable)	
I4	I4 funkció	10 (Alacs.nyomás)	10 (Alacs.nyomás)	10 (Alacs.nyomás)	
O1	1. kimeneti funkció	2	2	2	
O2	2. kimeneti funkció	2	2	2	
PW	Password (jelszó) beállítás	0	0	0	

32. táblázat: Gyári beállítások

СЪДЪРЖАНИЕ

КЛЮЧОВЕ	851
ПРЕДУПРЕЖДЕНИЯ	851
ОТГОВОРНОСТ	851
1 ОБЩИ СВЕДЕНИЯ.....	852
1.1 Приложение.....	852
1.2 Техническа спецификация	853
1.2.1 Околна температура	856
2 МОНТАЖ.....	856
2.1 Закрепване.....	856
2.2 Свързване.....	858
2.2.1 Електрически връзки	858
2.2.1.1 Свързване на захранващи линии AD 2.2 AC - 1.5 AC - 1.0 AC	858
2.2.1.2 Свързване на захранваща линия AD 15.0 AC - 11.0 AC - 7.5 AC - 5.5 AC - 4.0 AC - 3.0 AC...	859
2.2.1.3 Електрическо свързване на помпата	860
2.2.1.4 Електрически връзки на електропомпа AD 2.2 AC - 1.5 AC - 1.0 AC.....	860
2.2.2 Хидравлични свързване	861
2.2.3 Свързване на датчиците	862
2.2.3.1 Свързване на датчика за налягане	863
2.2.3.2 Свързване на датчик за дебит.....	865
2.2.4 Електрическо свързване на вход и изход.....	865
2.2.4.1 ИЗХОД 1 и ИЗХОД 2:.....	866
2.2.4.2 Свързване на входа.....	866
3 ПУЛТ ЗА УПРАВЛЕНИЕ И ЕКРАН	869
3.1 Менюта	870
3.2 Достъп до менютата	870
3.2.1 Директен достъп чрез комбинация от бутони	870
3.2.2 Достъп чрез падащи менюта	872
3.3 Структура на страниците от менюто	872
3.4 Настройки през парола	874
4 МУЛТИИНВЕРТОРНА СИСТЕМА.....	874
4.1 Въведение в мултиинверторните системи.....	874
4.2 Настройване на мултиинверторна система.....	874
4.2.1 Вътрешно Свързващ кабел (Линк)	874
4.2.2 Датчици	875
4.2.2.1 Датчици за дебит	875
4.2.2.2 Настройка само с един датчик за налягане	875
4.2.2.3 Датчици за налягане.....	875
4.2.3 Свързване и настройка на оптични сдвоени входове	876
4.3 Работни параметри	876
4.3.1 Параметри	876
4.3.1.1 Местни	876
4.3.1.2 Неустойчиви параметри.....	876
4.3.1.3 Параметри с опция за потвърждение	877
4.4 Начално пускане на мултиинверторна система.....	877
4.5 Настройки на мултиинвертор	877
4.5.1 Определяна реда на пускане.....	878
4.5.1.1 Максимално работно време.....	878
4.5.1.2 Достигане на максимално неработно време.....	878
4.5.2 Riserve e numero di inverter che partecipano al pompaggio	878
5 ЗАХРАНВАНЕ И ПУСКАНЕ.....	878
5.1 Първоначално захранване	878
5.1.1 Токови настройки	879
5.1.2 Честотни настройки	879
5.1.3 Настройка на посоката на въртене	879
5.1.4 Настройка на работната точка по налягане	879
5.1.5 Система с датчик за дебит	879
5.1.6 Системи без датчик за дебит.....	880
5.1.7 Настройка на други параметри.....	880
5.2 Risoluzione dei problemi tipici alla prima installazione	881
6 Ключ за индивидуални параметри	882

6.1	Меню	882
6.1.1	FR: Показва честотата на въртене	882
6.1.2	VP: Показва налягане	882
6.1.3	C1: Показва фазовия ток	882
6.1.4	PO: Показване на изходната мощност	882
6.1.5	SM: Наблюдение на системата	882
6.1.6	VE: Показване на версията	883
6.2	Мониторинг	883
6.2.1	VF: Дебит	883
6.2.2	TE: Температурно състояние	883
6.2.3	BT: Температурно състояние на помпата	883
6.2.4	FF: Ред на повредите	883
6.2.5	CT: Контраст	883
6.2.6	LA: Език	883
6.2.7	HO: Работни часове	884
6.3	Меню за настройка на работната точка	884
6.3.1	SP: Настройка на налягане на работната точка	884
6.3.2	Настройки на допълнително налягане	884
6.3.2.1	P1: Допълнително(спомагателно) налягане 1	884
6.3.2.2	P2: Допълнително(спомагателно) налягане 2	884
6.3.2.3	P3: Допълнително(спомагателно) налягане 3	884
6.3.2.4	P4: Допълнително(спомагателно) налягане 4	884
6.4	Главно меню	885
6.4.1	FP: Тест на честотните настройки	885
6.4.2	VP: Показване на налягане	885
6.4.3	C1: Показване фазовия ток	885
6.4.4	PO: Показване на изходната мощност	885
6.4.5	RT: Настройване на посоката на въртене	885
6.4.6	VF: Показване на дебит	886
6.5	Инсталационно меню	886
6.5.1	RC: Настройка на тока	886
6.5.2	RT: Настройки на посоката на въртене	886
6.5.3	FN: Честотни настройки	886
6.5.4	OD: Тип на системата	887
6.5.5	RP: Настройка на падане на налягането за рестарт	887
6.5.6	AD: Конфигуриране на адреси	887
6.5.7	PR: Датчик за налягане	887
6.5.8	MS: Измерителна система	887
6.5.9	FI: Настройки на датчик за дебит	888
6.5.9.1	Работа без датчик за дебит	888
6.5.9.2	Работа със специфичен датчик за дебит	889
6.5.9.3	Работа с основен датчик за дебит	889
6.5.10	FD: Диаметър на тръбите	890
6.5.11	FK: Настойки на фактора на преобразуване Импулс/Литър	890
6.5.12	FZ: Настройка на честота за нулев дебит	891
6.5.13	FT: Настройка на прага на спиране	891
6.5.14	SO: Фактор за сух режим	891
6.5.15	MP: Минимално налягане за спиране на помпата, вследствие липсата на вода	891
6.6	Помощно меню	891
6.6.1	TB: Време на закъснение за блокиране поради липса на вода	892
6.6.2	T1: Време за спиране след сигнал за ниско налягане	892
6.6.3	T2: Закъснение на спирането	892
6.6.4	GP: Пропорционален коефициент	892
6.6.5	GI: Интегрален коефициент	892
6.6.6	FS: Максимална честота на въртене	892
6.6.7	FL: Минимална честота на въртене	892
6.6.8	Настройка на броя на инверторите и резерв	893
6.6.8.1	NA: Активни инвертори	893
6.6.8.2	NC: Едновременни инвертори	893
6.6.8.3	IC: Резервна конфигурация	893
6.6.9	ET: Време за смяна	893

БЪЛГАРСКИ

6.6.10	CF: Носеща честота.....	894
6.6.11	AC: Ускоряване.....	894
6.6.12	AE: Възможно анти-блокиране	894
6.6.13	Допълнителни цифрови входове IN1, IN2, IN3, IN4	894
6.6.13.1	Невъзможни функции свързани с входа.....	895
6.6.13.2	Функция от настройка на външното ниво	895
6.6.13.3	Настройка на функция на спомагателно налягане на входа	895
6.6.13.4	Настройка на системата и нулиране, и повторна настройка след грешка	896
6.6.13.5	Настройка за ниско налягане (KIWA)	897
6.6.14	Настройка на изходи OUT1, OUT2	897
6.6.14.1	O1: Изход 1	897
6.6.14.2	O2: Изход 2	897
6.6.15	RF: Изчистване на грешки и аларми	898
6.6.16	PW: Настройки на парола	898
6.6.16.1	Парола на мултиинверторна система.....	898
7	ЗАЩИТНИ СИСТЕМИ.....	900
7.1	Описание на блокировките	900
7.1.1	"BL" Блокиране поради липса на вода	900
7.1.2	"BPx" Блокиране поради повреда на датчика за налягане	901
7.1.3	"LP" Блокиране поради ниско захранващо напрежение.....	901
7.1.4	"HP" Блокиране поради високо вътрешно захранващо налягане	901
7.1.5	"SC" Блокиране поради късо съединение между фазите на изходната клемма.....	901
7.2	Ръчно нулиране на грешките	901
7.3	Автоматично нулиране на грешките.....	901
8	НУЛИРАНЕ И НАСТРОЙКИ ПО ПОДРАЗБИРАНЕ	902
8.1	Нулиране на системата	902
8.2	Настройки по подразбиране	902
8.3	Въждане на настройки	902

ТАБЛИЦИ

Таблица 1:	Техническа спецификация	855
Таблица 2:	Сечение на кабел за еднофазно захранване	859
Таблица 3:	Консумация на ток и вид на термо-магнитния изключвател за макс. Мощност	861
Таблица 4:	Сечение на 4 жилен (3 фази + земя) кабел	861
Таблица 5:	Свързване на датчик за налягане по ток 4 - 20 mA	864
Таблица 6:	Спецификация на изхода	866
Таблица 7:	Спецификация на входа	867
Таблица 8:	Свързване на вход	868
Таблица 9:	Функции на бутоните	869
Таблица 10:	Достъп до менюта	870
Таблица 11:	Структура на меню	871
Таблица 12:	Съобщения за работно Състояние и грешки в главната страница	873
Таблица 13:	Индикация	874
Таблица 14:	Видове проблеми	881
Таблица 15:	Показване на мултиинверторна система.....	882
Таблица 16:	Диапазон на регулиране на налягането.....	884
Таблица 17:	Настройки на датчик за налягане	887
Таблица 18:	Мерни единици	888
Таблица 19:	Настройки на датчик за дебит.....	888
Таблица 20:	Диаметър на тръбите, FK преобразуващ фактор, мин. И макс. Препоръчителен дебит	890
Таблица 21:	Настройки по подразбиране на входовете	894
Таблица 22:	Въвеждана конфигурация	895
Таблица 23:	Функция на външно ниво	895
Таблица 24:	Допълнително настроена работна точка	896
Таблица 25:	достъпност и нулиране на системата	896
Таблица 26:	Регистриране на ниско налягане (KIWA)	897
Таблица 27:	Настройки на изход.....	897
Таблица 28:	Конфигурация на изхода	898
Таблица 29:	Аларми	900
Таблица 30:	Блокиране	900
Таблица 31:	Автоматично снемане на блокировките.....	902
Таблица 32:	настройки по подразбиране	903

ФИГУРИ

Фигура 1: Намаление на кривата на тока в зависимост от околната температура	856
Фигура 2: Фиксиране с минимално разстояние за вентилация	857
Фигура 3: Затваряне на капака за достъп до връзките	858
Фигура 4: Електрически връзки	858
Фигура 5: Свързване на помпа AD 2.2 AC - 1.5 AC - 1.0 AC	860
Фигура 6: Хидравлична схема	862
Фигура 7: Свързване на датчици.....	863
Фигура 8: Свързване на датчик за налягане по ток 4 - 20 mA.....	864
Фигура 9: Свързване на датчик за налягане по ток 4 - 20 mA за мултиинвертор.....	865
Фигура 10: Пример на свързване на изхода	866
Фигура 11: Пример на свързване на входа	867
Фигура 12: Общ изглед на пулта за управление.....	869
Фигура 13: Избор на падащи менюта.....	872
Фигура 14: Схема за достъп.....	872
Фигура 15: Показвани параметри.....	873
Фигура 16: Линк свързване	875
Фигура 17: Настройка на налягане за рестарт.....	887

КЛЮЧОВЕ

Следващите символи ще бъдат използвани в този документ:



Главна опасност: показването на този символ може да доведе до повреда на машината или физическо нараняване.



Риск от пренапрежение: показването на този символ може да доведе до опасност за личната безопасност.



Бележки

ПРЕДУПРЕЖДЕНИЯ

Внимателно прочетете това ръководство преди започването на каквито и да е дейности по машината.

Пазете това ръководство на сигурно място за по нататъшни консултации и инструкции.



Електрическите и хидравлични свързвания трябва да бъдат извършени от квалифициран и лицензиран технически персонал, притежаващ необходимите технически познания отговарящи на стандартите по безопасност.

Понятието “квалифициран технически персонал” се отнася до всички специалисти с необходимите познания, опит, предварително инструктирани, имащи знания по стандартите и препоръките за предотвратяване на инциденти, в работни условия, и са оторизирани да извършват всички необходими тестове, и имат увереността да избягват ситуации застрашаващи здравето. (Определение за технически персонал съгласно IEC 364).

Задължение на техническия персонал е да се убеди, че заземяването на захранващата мрежа е в съответствие със задължителните стандарти.

За да осигури необходимата защита на електро-магнитното поле от захранващите кабели, да раздели захранването съгласно препоръките на това ръководство.

Неспазването на препоръките на това ръководство, може да доведе до опасни ситуации с риск за здравето на хората или работоспособността машината.

ОТГОВОРНОСТ

Производителя не носи отговорност в случай на неправилно монтиране, опити за подобрения или опити за експлоатация извън работния диапазон на помпата.

Производителя също така не носи отговорност за всякакви неточности свързани с отпечатването и разбирането на това ръководство.

Производителя си запазва правото да подобрява продукта, ако това не противоречи на основните характеристики на машината.

Отговорността на производителя се запазва относно покриване на разходите за поправка на бъдещи повреди, вследствие ненормална работа на самата система, в периода на дадената гаранция.

1 ОБЩИ СВЕДЕНИЯ

Инвертора за 3-фазна помпа е предвиден за поддържане на постоянно налягане и за измерване на дебита.

Инвертора поддържа стойността на налягането в хидравличната верига постоянно чрез промяна на оборотите на електрическата помпа; инвертора се включва и изключва чрез датчик, в зависимост от нуждите за налягане.

Има широк работен диапазон и различни режими на работа. В зависимост от различните възможни настройки и конфигуриране на входа и изхода, работата на инвертора може да бъде настроена така, че да покрие всички изисквания на системата. Има различни настройки: по налягане, по дебит, по честота на въртене и т.н.

В това ръководство помпата ще бъде наричана също така "инвертор", когато съвпада с основните характеристики.

1.1 Приложение

Възможните приложения включват:

- Къщи;
- Апартаменти;
- Къмпинги;
- плувни басейни;
- ферми;
- дренаж;
- поливни системи;
- отводнителни системи;
- индустриални системи.

1.2 Техническа спецификация

Таблица 1 показва техническата спецификация на продуктите в обем описан в това ръководство.

Техническа спецификация				
		AD 2.2 AC	AD 1.5 AC	AD 1.0 AC
Захранване на инвертора	Напрежение [VAC] (толеранс +10/-20%)	220-240	220-240	220-240
	Фази	1	1	1
	Честота [Hz]	50/60	50/60	50/60
	Ток [A]	25,0	18,7	12,0
Изход на инвертора	Напрежение [VAC]	0 - V	0 - V	0 - V
	Фази	3	3	3
	Честота [Hz]	0-200	0-200	0-200
	Макс. ток [A rms]	11,0	9,0	6,5
	Мин. ток [A rms]	1	1	1
	Макс. Изх. мощност [kVA] (400 Vrms)	3,3	2,3	1,4
	Мех. Мощност P2	3 CV / 2,2 kW	2 CV / 1,5 kW	1,3 CV / 1 kW
Механична спецификация	Тегло [kg] (вкл. оборудването)	6,3		
	Макс. размери [mm](WxHxD)	173x280x180		
Инсталиране	Работна позиция	Всякаква		
	IP ниво защита	20		
	Макс. Ок. Темп. [°C]	50		
	Макс. Сечение на вход и изход [mm ²]	4		
	Макс. Сечение на гнездото за кабела [mm]	6		
	Макс. Сечение на кабела на вход и изход [mm]	12		
Контролна и работна хидравлична спецификация	Диапазон на регулиране на налягането [bar]	1 – 95% пълна скала без налягане.		
	Опции	Датчик за дебит		
Датчици	Тип датчик за налягане	Нивометричен (0-5V) / 4:20 mA		
	Датчик за налягане-пълна скала [bar]	16 / 25 / 40		
	Тип поддържащ датчик за дебит	5 пулса [Vpp]		
Функционални и защитни агрегати	Свързаност	<ul style="list-style-type: none"> • Серийно • Мултиинверторна връзка 		
	Обезопасителни агрегати	<ul style="list-style-type: none"> • Сухо движение • Токова чувствителност на изхода • Прегряване на електрониката • Ненормално захранващо напрежение • Късо съединение на изхода • Отказ на датчика за налягане 		

БЪЛГАРСКИ

Техническа спецификация				
		AD 5.5 AC	AD 4.0 AC	AD 3.0 AC
Захранване на инвертора	Напрежение [VAC] (толеранс +10/-20%)	380-480	380-480	380-480
	Фази	3	3	3
	Честота [Hz]	50/60	50/60	50/60
	Ток (380V- 480V) [A]	20,5-16,5	16-12,0	12,5-10,0
Изход на инвертора	Напрежение [VAC]	0 - V	0 - V	0 - V
	Фази	3	3	3
	Честота [Hz]	0-200	0-200	0-200
	Макс. ток [A rms]	15,0	11,0	9,0
	Мин. ток [A rms]	2	2	2
	Макс. Изх. мощност [kW]	8,2	6,0	4,5
	Мех. мощност P2	7,5 CV / 5,5 kW	5,5 CV / 4 kW	4 CV / 3 kW
Механична спецификация	Тегло [kg] (excluding packaging)	11,0		
	Макс. размери [mm](WxHxD)	251x370x180		
Монтаж	Работна позиция	Всякаква		
	IP ниво защита	20		
	Макс. Ок. Темп. [°C]	50		
	Макс. Сечение на вход и изход [mm ²]	4		
	Макс. Сечение на гнездото за кабела [mm]	11		
	Макс. Сечение на кабела на вход и изход [mm]	17		
Контролна и работна хидравлична спецификация	Диапазон на регулиране на налягането [bar]	1 – 95% пълна скала без налягане.		
	Опции	Датчик за дебит		
Датчици	Тип датчик за налягане	Нивометричен (0-5V) / 4:20 mA		
	Датчик за налягане-пълна скала [bar]	16 / 25 / 40		
	Тип поддържащ датчик за дебит	5 пулса [Vpp]		
Функционални и защитни агрегати	Свързаност	<ul style="list-style-type: none"> • Серийно • Мултиинверторна връзка 		
	Обезопасителни агрегати	<ul style="list-style-type: none"> • Сухо движение • Токова чувствителност на изхода • Прегряване на електрониката • Ненормално захранващо напрежение • Късо съединение на изхода • Отказ на датчика за налягане 		

Техническа спецификация				
		AD 15.0 AD	AD 11.0 AC	AD 7.5 AC
Захранване на инвертора	Напрежение [VAC] (толеранс +10/-20%)	380-480	380-480	380-480
	Фази	3	3	3
	Честота [Hz]	50/60	50/60	50/60
	Ток [A]	55-44	42-33	29,5-23,5
Изход на инвертора	Напрежение [VAC]	0 - V	0 - V	0 - V
	Фази	3	3	3
	Честота [Hz]	0-200	0-200	0-200
	Макс. ток [A rms]	41,0	31,0	22,0
	Мин. ток [A rms]	2	2	2
	Макс. Изх. мощност [kW]	22,0	16,0	11,0
	Мех. мощност P2	20 CV / 15 kW	15 CV / 11 Kw	10 CV / 7,5 kW
Механична спецификация	Тегло [kg]	16		
	Макс. размери [mm](WxHxD)	265x390x228		
Монтаж	Работна позиция	Всякаква		
	IP ниво защита	20		
	Макс. Ок. Темп. [°C]	50		
	Макс. Сечение на вход и изход [mm ²]	16		
	Макс. Сечение на гнездото за кабела [mm]	18		
	Макс. Сечение на кабела на вход и изход [mm]	25		
Контролна и работна хидравлична спецификация	Диапазон на регулиране на налягането [bar]	1 – 95% пълна скала без налягане.		
	Опции	Датчик за дебит		
Датчици	Тип датчик за налягане	Нивометричен (0-5V) / 4:20 mA		
	Датчик за налягане-пълна скала [bar]	16 / 25 / 40		
	Тип поддържащ датчик за дебит	5 пулса [Vpp]		
Функционални и защитни агрегати	Свързаност	<ul style="list-style-type: none"> • Серийно • Мултиинверторна връзка 		
	Обезопасителни агрегати	<ul style="list-style-type: none"> • Сухо движение • Токова чувствителност на изхода • Прегряване на електрониката • Ненормално захранващо напрежение • Късо съединение на изхода • Отказ на датчика за налягане 		

Таблица 1: Техническа спецификация

1.2.1 Околна температура

Инвертора може да работи над стойностите на околна температура показани в Таблица 1, но тока ще бъде намален както е показано на Фигура 1.

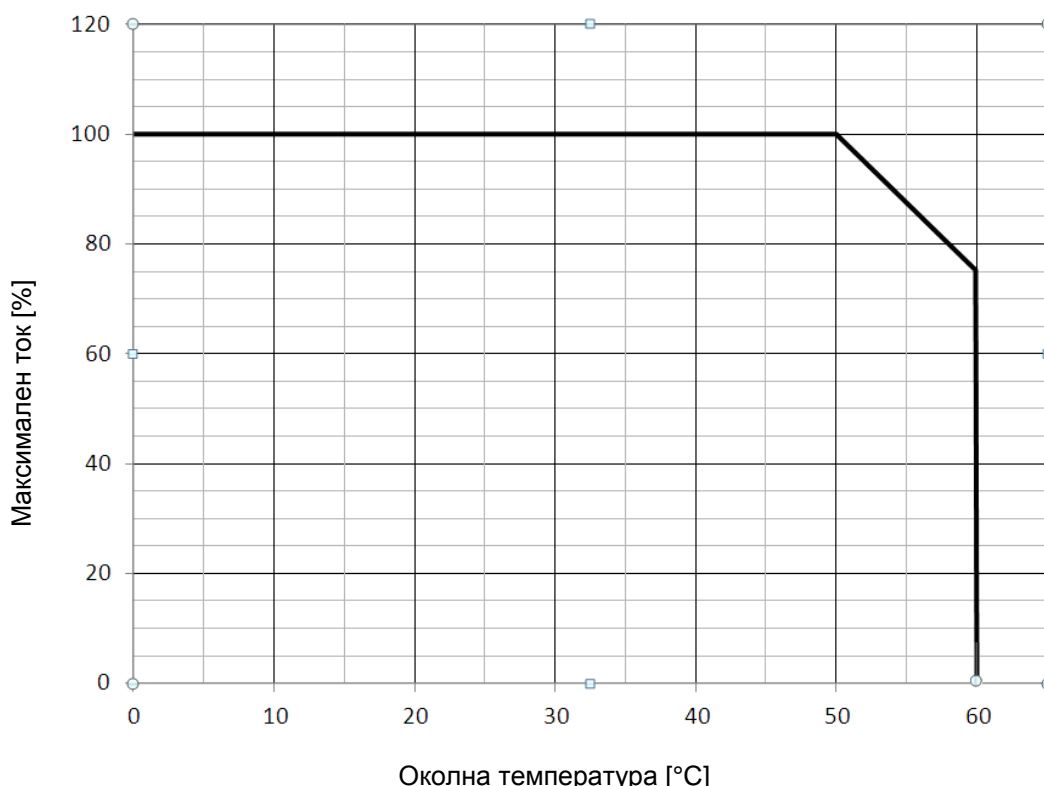

Фигура 1: Намаление на кривата на тока в зависимост от околната температура

2 МОНТАЖ

Следвайте внимателно всички препоръки на тази глава, за да изпълните правилно и точно електрическото, хидравлическото и механично свързване. Правилното завършване на инсталирането, захранването на системата и по-нататъшните настройки са описани в Глава 5.



Преди започване на каквито и да е монтажни дейности прекъснете захранването на мотора на помпата и инвертора.

2.1 Закрепване

Инвертора трябва да бъде твърдо захванат с подходяща стягаща система. Той трябва да бъде фиксиран с болтове, както е показано на Фиг. 2.

Стягащата система, която е фиксирана, трябва да има носещи способности, както е показано във Таблица 1.

Устройствата могат да се инсталират странично, но с достатъчно разстояние между тях за по-добра вентилация, както е показано на Фиг. 2.

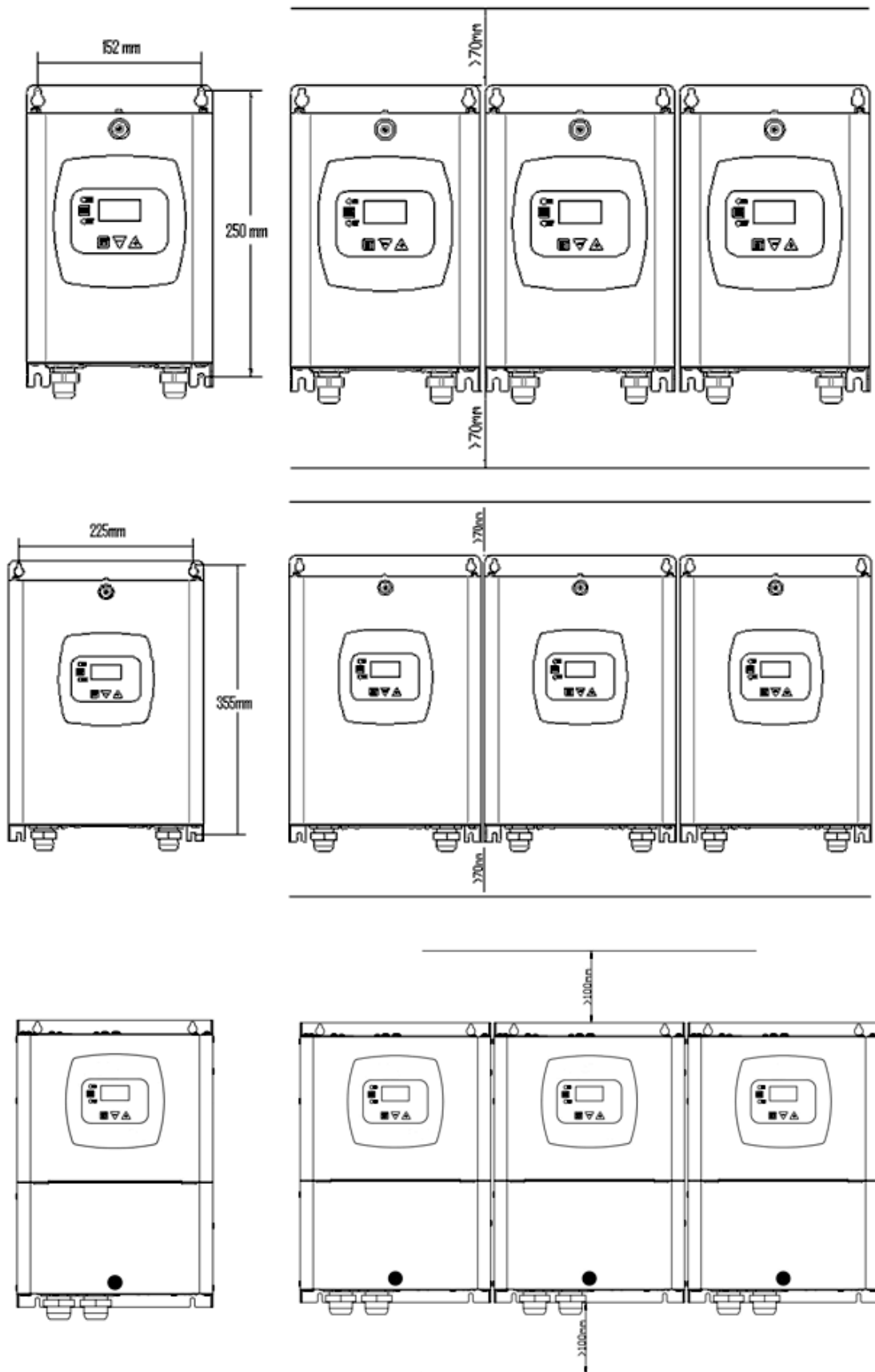

Фигура 2: Фиксиране с минимално разстояние за вентилация

2.2 Свързване

Всички електрически връзки са подходящо покрити със сваляем капак, който е закрепен с винт, както е показано на Фиг. 3.

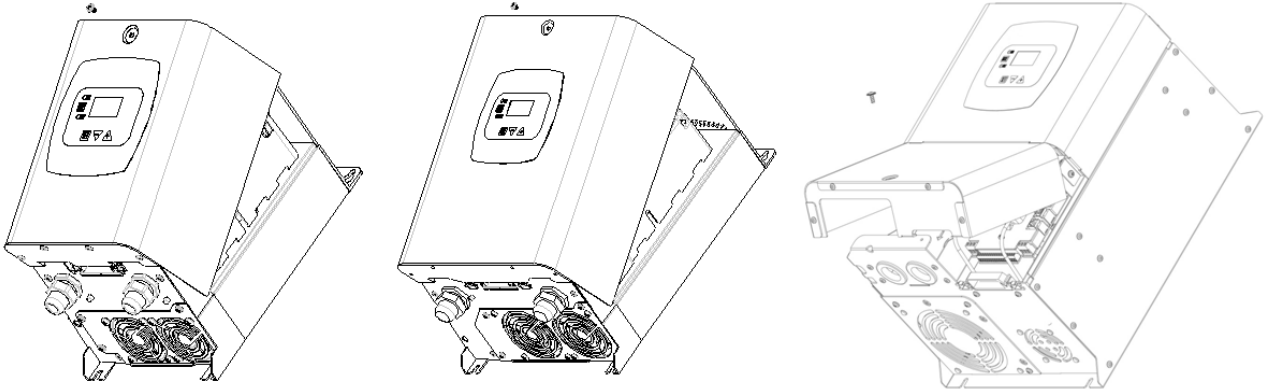

Фигура 3: Затваряне на капака за достъп до връзките



Преди всяка дейност по инсталацията поддръжка или ремонт, прекъснете захранването на инвертора, изчакайте 15 мин. преди да започнете работа.



Убедете се, че напрежението и честотата на инвертора са съвместими със захранващите такива.

2.2.1 Електрически връзки

Препоръчва се отделен тракт за захранващите инвертора кабели. Инсталацията е отговорен за проверката на необходимото заземяване.

ПРЕДУПРЕЖДЕНИЕ: Захранващата линия може да бъде променена, ако помпата се пуска от инвертора.

Напрежението може да колебае в зависимост от други товари и качеството на веригата.

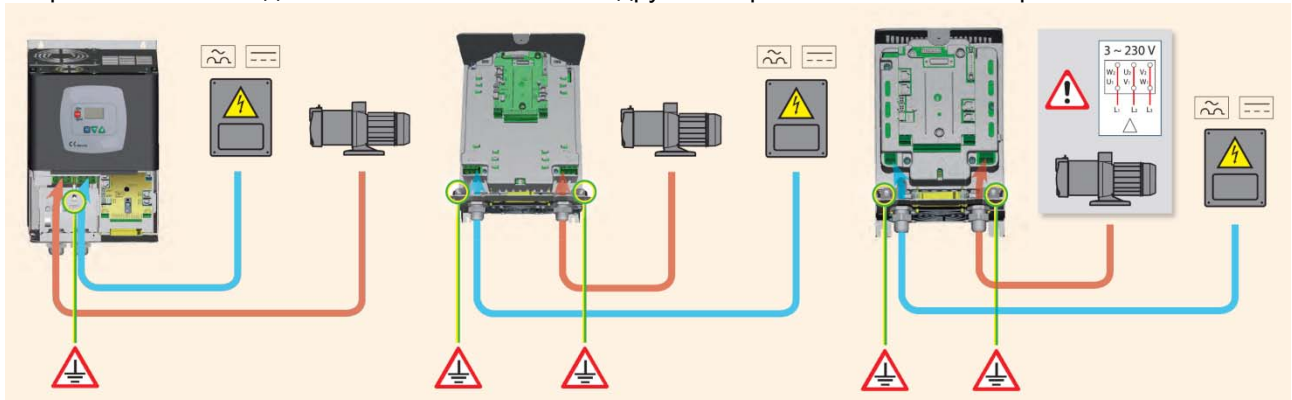

Фигура 4: Електрически връзки

2.2.1.1 Свързване на захранващи линии AD 2.2 AC - 1.5 AC - 1.0 AC

Инвертора трябва да бъде свързан с еднофазно напрежение посредством 3-жилен кабел (фаза, неутр. + земя). Спецификацията на захранващата линия трябва да отговаря на Табл. 1.

Входните магистрали са маркирани с LN и стрелка; виж Фиг. 4.

БЪЛГАРСКИ

Сечението, вида и дължината на кабела за захранване на инвертора и електрическата помпа трябва да бъде избран в съответствие с големината на протичащия по него ток. Таблица 2 дава сеченията на използваните кабели в зависимост от дължина им и протичащ ток. Кабелите трябва да са трижилни (фаза, неутр. + земя) с ПВЦ изолация и минимално сечение съобразено с дължината на кабела и протичащия по него ток.

Може да се очаква, че тока захранващ инвертора може да бъде 2,5 пъти по-голям от тока в трифазна помпа. Например ако помпата консумира 10А на фаза, захранващия инвертора кабел трябва да е за 25А.

Въпреки, че инвертора е оборудван със защитна система се препоръчва използването и на вътрешен термо-магнитен предпазител.

Ако използваме цялата възможна захранваща енергия за избор на кабел и термо-магнитен предпазител и изчисляваме тока в съответствие с Табл. 3, тогава термо-магнитния предпазител трябва да е съобразен със стойността на тока.

ПРЕДУПРЕЖДЕНИЕ: Термо-магнитните предпазители и захранващите кабели за инвертора и помпата трябва да бъдат съобразени с цялата система.

Диференциалните изключватели за защита трябва да са **“КЛАС А”**. Автоматичните такива трябва да са обозначени със:



Ако инструкциите в това ръководство са в по-широки граници от захранващите параметри на мрежата, за валидни да се считат захранващите параметри на мрежата.

Сечения на захранващите кабели mm²															
	10 m	20 m	30 m	40 m	50 m	60 m	70 m	80 m	90 m	100 m	120 m	140 m	160 m	180 m	200 m
4 A	1,5	1,5	1,5	1,5	2,5	2,5	2,5	2,5	4	4	4	6	6	6	10
8 A	1,5	1,5	2,5	2,5	4	4	6	6	6	10	10	10	10	16	16
12 A	1,5	2,5	4	4	6	6	10	10	10	10	16	16	16		
16 A	2,5	2,5	4	6	10	10	10	10	16	16	16				
20 A	4	4	6	10	10	10	16	16	16	16					
24 A	4	4	6	10	10	16	16	16							
28 A	6	6	10	10	16	16	16								

3 - жилен PVC кабел (фаза, неутр.+земя)

Таблица 2: Сечение на кабел за еднофазно захранване

2.2.1.2 Свързване на захранваща линия AD 15.0 AC - 11.0 AC - 7.5 AC - 5.5 AC - 4.0 AC - 3.0 AC

Инвертора трябва да се свържи към 3-фазно захранване чрез 4 жилен кабел (3 фази+земя). Спецификацията на линията да съответства на табл. 1.

Входовете са маркирани с текст RST и стрелка сочи към тях; виж фиг. 4. Сечението, вида и дължината на кабела за захранване на инвертора и електрическата помпа трябва да съответстват на токовите стандарти - табл. 4 показва сеченията на кабелите, които би следвало да се използват. Таблицата е за 4 жилен (3 фази+земя) с ПВЦ и минимално сечение съответстващо на протичащия ток и дължината на кабела.

Тока захранващ инвертора може да се изчисли като 1/8 от консумирания от помпата ток.

Въпреки, че инверторите вече имат вътрешна защита, поставянето на термо-магнитен изключвател е препоръчително.

Ако захранването е в нормални граници и специфична информация за протичащия ток, кабелите и термо-магнитните изключватели се избират по табл. 4.

Табл. 3 също показва вида на термо-магнитния изключвател, в зависимост от консумирания ток.

ПРЕДУПРЕЖДЕНИЕ: Термо-магнитния изключвател и захранващия инвертора и помпата кабел трябва да отговарят на нуждите на цялата система.

Диференциалните изключватели, защитаващи системата, трябва да са правилно подбрани и да са **“Клас AS”**. Автоматичните диференциални изключватели трябва да са обозначени с:



Ако инструкциите в това ръководство се разминават с местното захранване и изисквания, то в сила са местното захранване и изисквания.

2.2.1.3 Електрическо свързване на помпата

Свързването между инвертора и електро-помпата трябва да бъде с 4-жилен кабел (3 фази + земя). Характеристиките на свързаната електропомпа трябва да удовлетворяват показаните в табл. 1 данни.

Изходите са маркирани с текст UVW и стрелка сочи навън от тях - виж фиг. 4.

Сечението, вида и дължината на кабела за захранване на инвертора и електрическата помпа трябва да съответстват на токовите стандарти - табл. 4 показва сеченията на кабелите, които би следвало да се използват. Таблицата е за 4 жилен (3 фази+земя) с ПВЦ и минимално сечение съответстващо на протичащия ток и дължината на кабела.

Тока на електропомпата обикновено е обозначен на паспортната табела на помпата.

Напрежението върху електропомпата може да бъде същото, както захранващото инвертора напрежение.

Честотата на електропомпата, може да бъде набрана от дисплей, в съответствие със спецификациите на производителя.

Например, инвертора може да е захранен с 50 [Hz] с контрол на електропомпата 60 [Hz] - номинал(ако е в работния на помпата диапазон).

При специални модели помпите могат да работят до 200 [Hz].

Допълнително включените към инвертора агрегати, не трябва да консумират ток надвишаващ стойностите в табл. 1.

Не забравяйте да проверите вида на свързване – звезда или триъгълник.

2.2.1.4 Електрически връзки на електропомпа AD 2.2 AC - 1.5 AC - 1.0 AC

Моделите AD 2.2 AC - 1.5 AC - 1.0 AC са 3-фазни с 230V. Те са нормално с конфигурация - триъгълник на мотора. Виж фиг. 5.

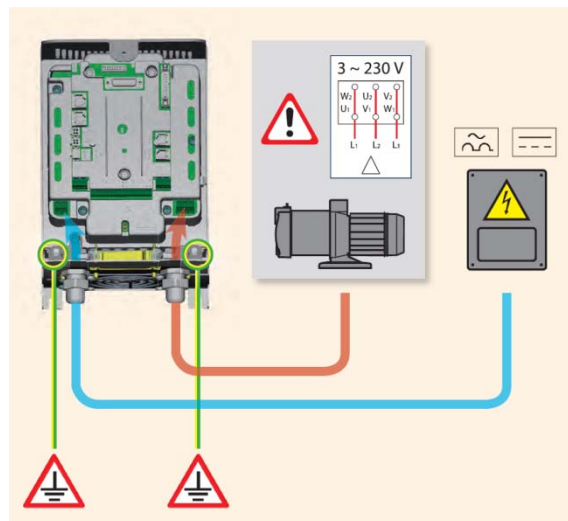

Фигура 5: Свързване на помпа AD 2.2 AC - 1.5 AC - 1.0 AC



Неправилното заземяване, може да повреди оборудването.



Неправилното свързване на изхода, може да повреди оборудването.

БЪЛГАРСКИ

Консумация на ток и вид на термо-магнитния изключвател за макс. мощност						
	AD 2.2 AC		AD 1.5 AC		AD 1.0 AC	
Захр. напр. [V]	230 V		230 V		230 V	
Макс. конс. ток на мотора [A]	11,0		9,0		6,5	
Макс. конс. ток от инвертора [A]	25,0		18,7		12,0	
Термо-магн. изключвател [A]	32		20		16	
	AD 5.5 AC		AD 4.0 AC		AD 3.0 AC	
Захр. напр. [V]	380	480	380	480	380	480
Макс. конс. ток на мотора [A]	15,0	11,5	11,0	8,7	9,0	7,2
Макс. конс. ток от инвертора [A]	20,5	16,5	16	12,0	12,5	10,0
Термо-магн. изключвател [A]	25	20	20	16	16	16
	AD 15.0 AC		AD 11.0 AC		AD 7.5 AC	
Захр. напр. [V]	380	480	380	480	380	480
Макс. конс. ток на мотора [A]	41,0	32,5	31,0	24,5	22,0	17,5
Макс. конс. ток от инвертора [A]	55,0	44,0	42,0	33,0	29,5	23,5
Термо-магн. изключвател [A]	63	50	50	40	32	25

Таблица 3: Консумация на ток и вид на термо-магнитния изключвател за макс. Мощност

Сечение на кабела в mm ²																
	10 m	20 m	30 m	40 m	50 m	60 m	70 m	80 m	90 m	100 m	120 m	140 m	160 m	180 m	200 m	
4 A	1,5	1,5	1,5	1,5	1,5	1,5	1,5	1,5	2,5	2,5	2,5	2,5	4	4	4	
8 A	1,5	1,5	1,5	1,5	2,5	2,5	2,5	4	4	4	6	6	6	10	10	
12 A	1,5	1,5	2,5	2,5	4	4	4	6	6	6	10	10	10	10	16	
16 A	2,5	2,5	2,5	4	4	6	6	6	10	10	10	10	16	16	16	
20 A	2,5	2,5	4	4	6	6	10	10	10	10	16	16	16	16	16	
24 A	4	4	4	6	6	10	10	10	10	16	16	16	16	16	16	
28 A	6	6	6	6	10	10	10	10	16	16	16	16	16	16	16	
32 A	6	6	6	6	10	10	10	16	16	16	16	16	16	16	16	
36 A	10	10	10	10	10	10	16	16	16	16	16	16	16	16	16	
40 A	10	10	10	10	10	16	16	16	16	16	16	16	16	16	16	
44 A	10	10	10	10	10	16	16	16	16	16	16	16	16	16	16	
48 A	10	10	10	10	16	16	16	16	16	16	16	16	16	16	16	
52 A	16	16	16	16	16	16	16	16	16	16	16	16	16	16	16	
56 A	16	16	16	16	16	16	16	16	16	16	16	16	16	16	16	
60 A	16	16	16	16	16	16	16	16	16	16	16	16	16	16	16	

Кабел с PVC – 4 жилен (3 фази + земя)

Таблица 4: Сечение на 4 жилен (3 фази + земя) кабел

2.2.2 Хидравлични свързване

Инвертора е свързан към хидравлическата част с датчици за налягане и с датчици за дебит. Датчиците за налягане са винаги задължителни, а тези за дебит са препоръчителни при едноинверторна система и задължителни при мултиинверторна система.

Двата вида са монтирани на помпата и се свързват посредством кабели.

Винаги монтирайте обратен клапан на всмукателната част, а също така и разширителен съд.

Не трябва да има различни сечения в областта между датчиците и помпата.

Тръбите трябва да са в съответствие с типа на помпата.

Деформирането на системата може да предизвика колебания; ако това се случи, ползвателя може да реши проблема с нагласяне на контролни параметри "GP" и "GI" (виж част 6.6.4 и 6.6.5).



Инвертора поддържа в системата постоянно налягане. Тази настройка е най-добра ако долната част на хидравлическата система е подходящо изчислена. Системи с тръби с малко сечение, могат да предизвикат падане на налягането, което оборудването на може да компенсира.

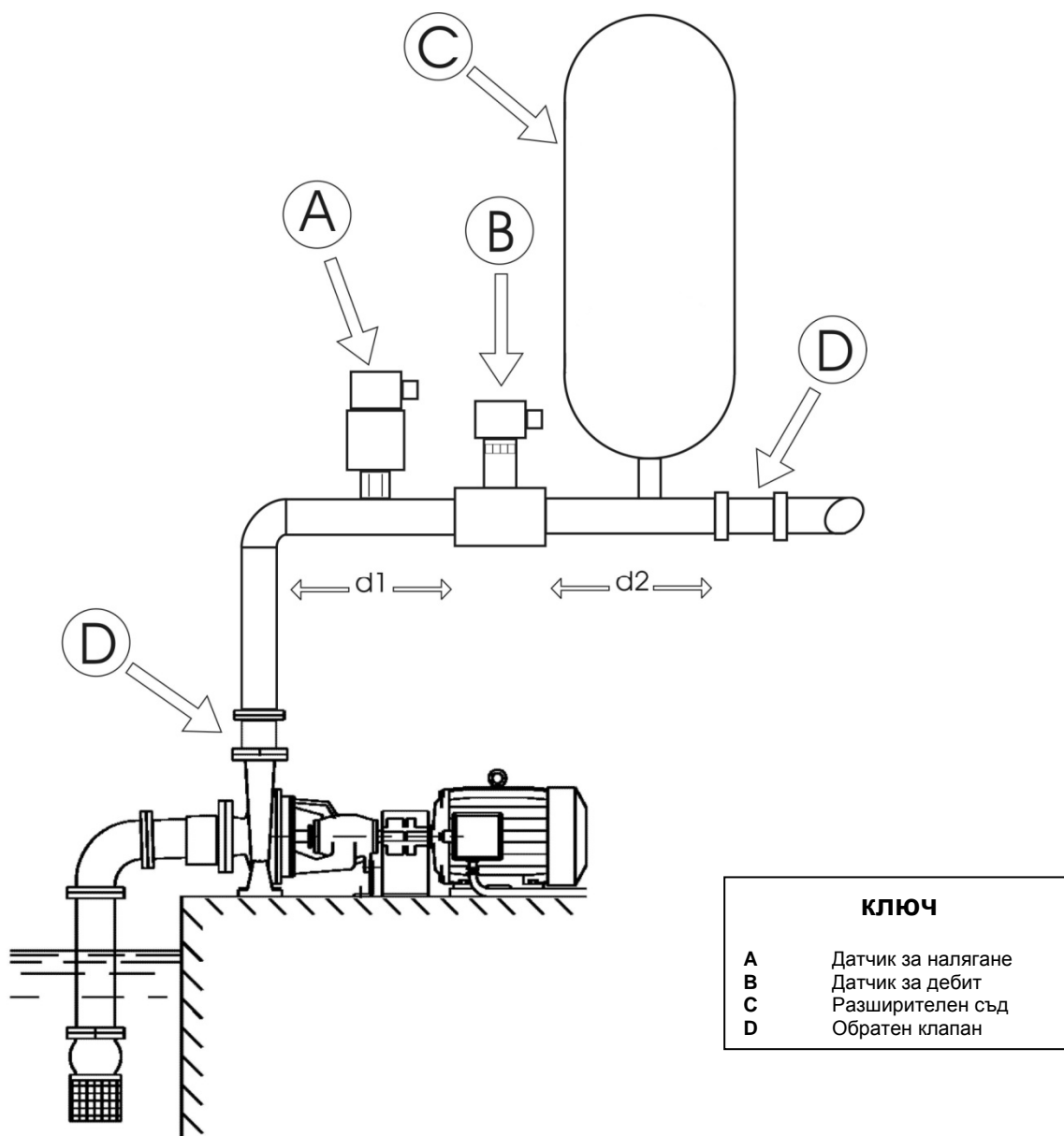

Фигура 6: Хидравлична схема



Риск от чужди тела в тръбите: Наличието на замърсяване на флуида, може да запуши тръбите и да прекъсне магистралата, да запуши датчиците и да наруши работата на цялата система. Ако диаметра на тръбната магистрала е по-малък се налага да се монтира специален филтър.

2.2.3 Свързване на датчиците

Накрая на свързването са датчиците. Те трябва да се монтират на входовете маркирани с "Press" и "Flow"; виж фиг. 7.

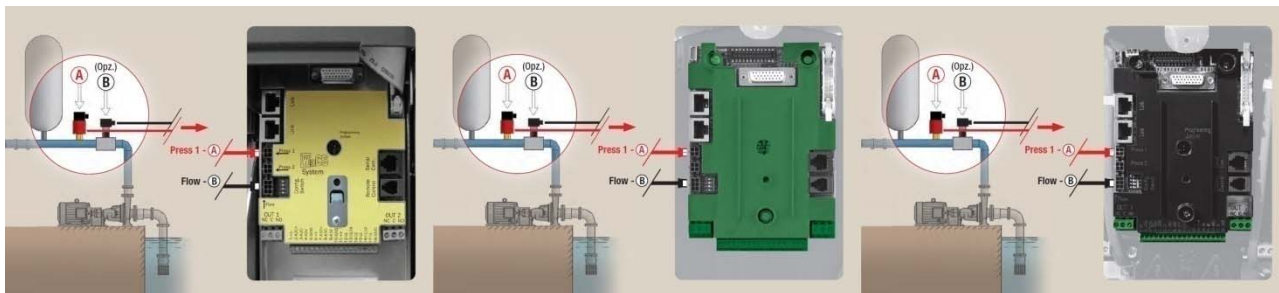

Фигура 7: Свързване на датчици

2.2.3.1 Свързване на датчика за налягане

Към инвертора се свързват два типа датчици за налягане:

1. По напрежение 0 – 5V (свързва се към press1)
2. По ток 4 - 20 mA (свързва се към J5)

Датчика за налягане се захранва със собствен кабел.

2.2.3.1.1 Свързване на датчика по напрежение

Единият край на кабела се свързва с датчика, а другият с инвертора, входа на който е маркиран с "Press 1"; виж фиг. 7.

За кабела има два различни входа със задължително обозначение.

На мултиинверторна система, датчика по напрежение може да бъде свързан към всеки един от инверторите.



Използването на датчик за налягане по напрежение (0-5V) е абсолютно задължително. Когато се използват тези датчици не се налага обмяна на информация между инверторите.



В мултиинверторните системи може да се използва само датчик за налягане по напрежение от (0-5V).

2.2.3.1.2 Свързване на датчика по ток 4 - 20 mA

Едноинверторно свързване:

Подобреният датчик по ток 4-20 mA има две вериги, кафява (IN +) за свързване към 11 на J5 (V+), зелен (изход -) за свързване към 7 на J5 (A1C+). Кабела за свързване също трябва да е свързан между 9 и 10 на J5. Свързването е показано на фиг. 8 и в табл. 5.

БЪЛГАРСКИ

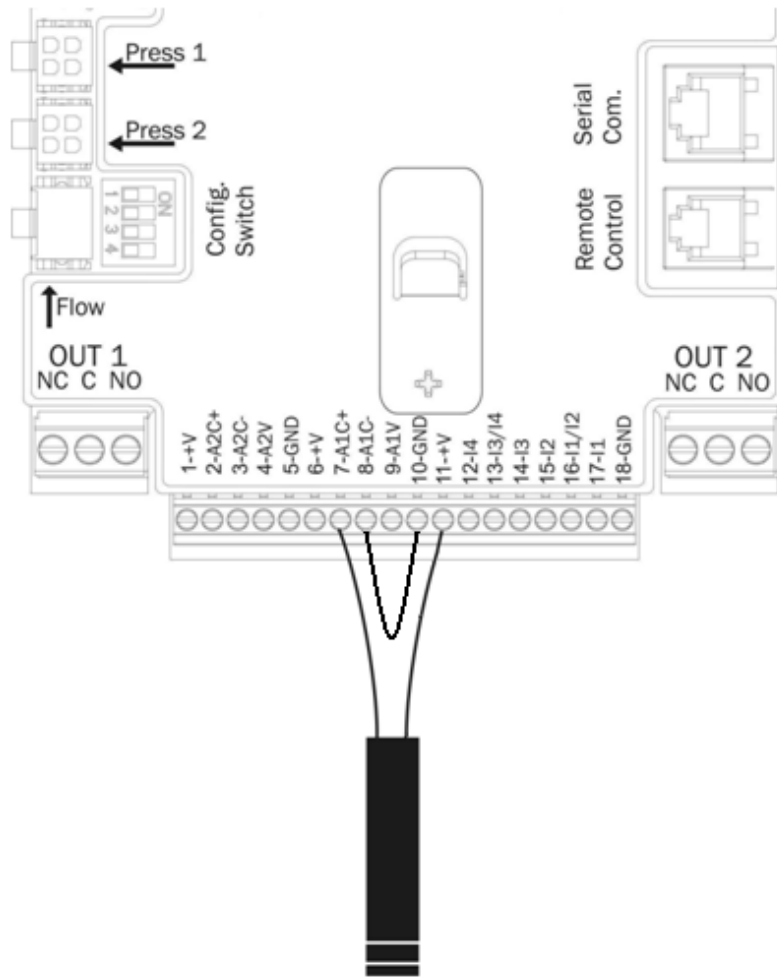

Фигура 8: Свързване на датчик за налягане по ток 4 - 20 mA

4 – 20mA датчик Едноинверторна система	
Порт	Кабел
7	зелен (изход -)
8 -10	Свързващ кабел
11	кафяв (изход +)

Таблица 5: Свързване на датчик за налягане по ток 4 - 20 mA

Мултиинверторна система:

За мултиинверторната система могат да се използват 4-20mA датчици, но те трябва да бъдат свързани към всички инвертори.

Последователност на свързването:

- Свързване на заземката на инверторите.
- Свързване на 18 от J5 (GND) на всички инвертори.
- Свързване на 1 от J5 (GND) на всички инвертори.
- Свързване на датчика за налягане към първия инвертор.
 - кафяв (вход +) към 11 на J5
 - зелен (изход +) към 7 на J5
- Съединяване на 8 от J5 на първия инвертор към 7 от J5 на втория инвертор. Повторете операцията със всички инвертори.
- Свържете 8 и 10 от J5 на последния инвертор за затваряне на веригата.

Фиг. 9 показва схематично процедурата на свързване.

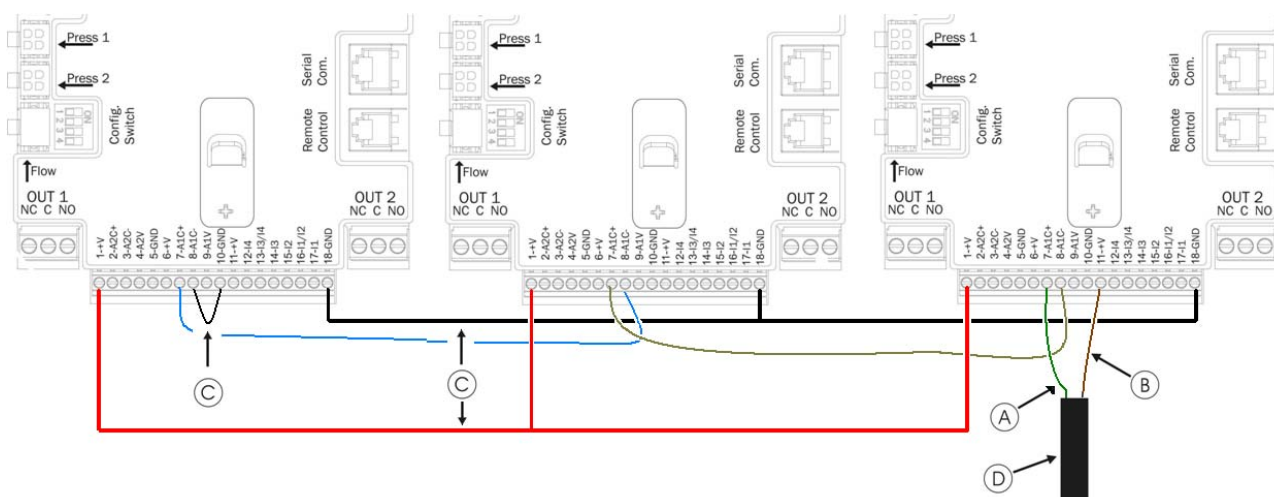

Фигура 9: Свързване на датчик за налягане по ток 4 - 20 mA за мултиинвертор

КЛЮЧ	
Цветове на захранване за 4-20mA датчик	
A	Зелен (изход -)
B	Кафяв (вход +)
C	Свързващи кабели
D	Кабел за датчика



Предупреждение: винаги използвайте защитени кабели.



Възможното използване на датчика става след софтуерно програмиране от МЕНЮ-то.

2.2.3.2 Свързване на датчик за дебит

Датчика за дебит е със собствено захранване. Единия край на кабела се свързва към датчика, а другия към свързващия вход на обозначен с "Flow 1"; виж фиг. 7.

За кабела има два отвора със задължителна посока на въвеждане (DIN 43650) на страната на датчика и 6 полюсен контактор на страната на инвертора.



Датчика за дебит и датчика за налягане по напрежение (0-5V) са от същия тип DIN 43650 контактор, и да сме сигурни че е свързан към правилния кабел.

2.2.4 Електрическо свързване на вход и изход

Инверторите са снабдени с 4 входа и 2 изхода с възможност за повече решения в по-сложна система. Фиг. 10 и Фиг. 11 показват две възможни комбинации.

За инсталацията е достатъчно да свържи съвместимите вход и изход, и да настрои необходимите функции. (виж 6.6.13 и 6.6.14).



+19 [Vdc] захранване към 11 и 18 и J5 (18-контактна кутия) е за честота 50 [mA].

2.2.4.1 ИЗХОД 1 и ИЗХОД 2:

Описаното по-долу свързване на изходите се отнася за две 3-полюсни контактни кутии J3 and J4 маркирани изход 1 и изход 2, с пояснителен текст под тях.

Спецификация на изхода	
Вид	NO, NC, COM
Макс. Напр. [V]	250
Макс. Ток [A]	5 -> resistive load 2,5 -> inductive load
Макс. Сечение на кабела [мм ²]	3,80

Таблица 6: Спецификация на изхода

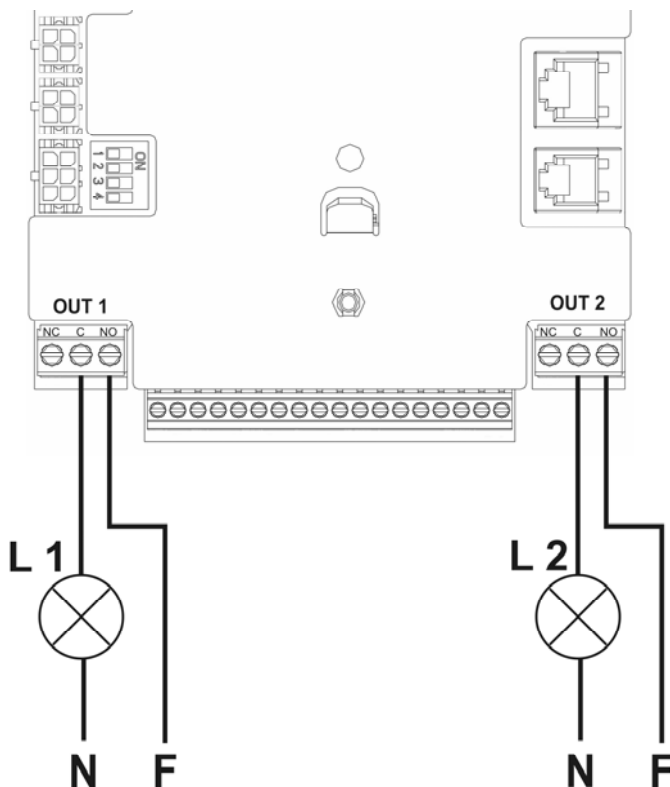

В съответствие с фиг.10 и използване на настройки (O1 = 2: контакт NO; O2 = 2; контакт NO):

- L1 свети когато помпата е блокирана ("BL": липсва вода).
- L2 свети когато помпата работи ("GO").

Фигура 10: Пример на свързване на изхода

2.2.4.2 Свързване на входа

Свързването на входа описано по-долу се отнася за 18-полюсна контактна кутия J5, с номерация започваща от едно, от ляво на дясно.

- I 1: Щифт 16 и 17
- I 2: Щифт 15 и 16
- I 3: Щифт 13 и 14
- I 4: Щифт 12 и 13

Входовете са с DC (постоянен ток) или AC (променлив ток) (50-60 Hz). Табл. 7 показва електроспецификацията на входовете.

Спецификация на входа		
	DC вход [V]	AC вход 50-60 Hz [Vrms]
Минимално активиращо напрежение [V]	8	6
Максимално деактивиращо напрежение [V]	2	1,5
Максимално допустимо напрежение [V]	36	36
Консумация на ток при 12V [mA]	3,3	3,3
Максимално допустимо сечение на кабела [мм ²]	2,13	

Таблица 7: Спецификация на входа

Фиг. 11 и табл. 8 показват свързване на входа.

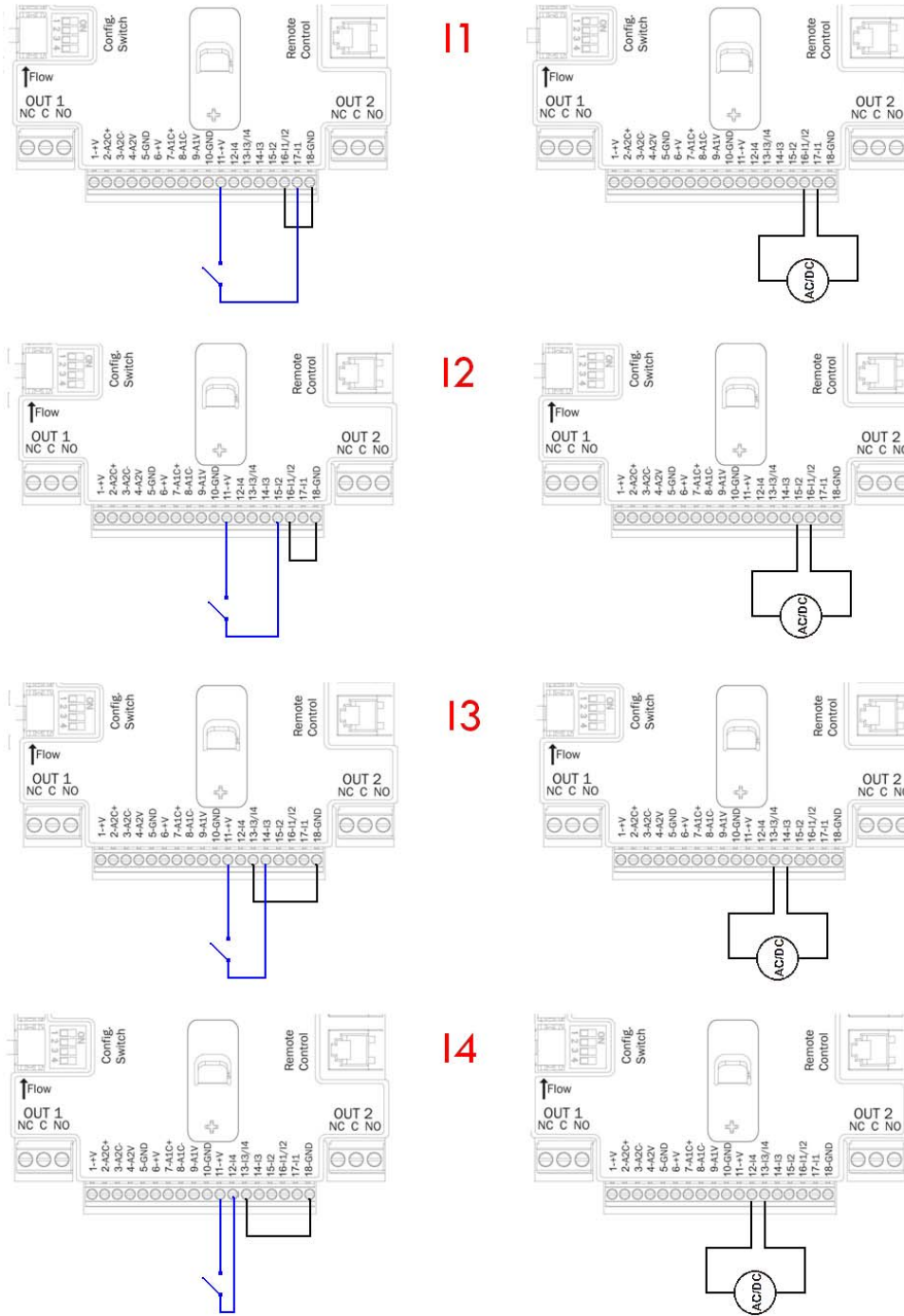

Фигура 11: Пример на свързване на входа

Свързваща верига (J5)			
	Без напрежение		С напрежение
Без напрежение	Свързване между цифрове	Свързващи кабели	Свързани щифтове
I1	11 - 17	16 -18	16-17
I2	11 - 15	16 -18	15-16
I3	11 - 14	13 -18	13-14
I4	11 - 12	13 - 8	12-13

Таблица 8: Свързване на вход

В съответствие с Фиг. 11 и използвайки заводските настройки на входа (I1 = 1; I2 = 3; I3 = 5; I4=10) се постига следното:

- Когато веригата е затворена през I1 помпата е блокирана и се изписва код за грешка "F1" (Виж 6.6.13.2).
- Когато веригата е затворена през I2 контролно налягане "P2" (Виж 6.6.13.3 Допълнителни настройки за налягане).
- Когато веригата е затворена през I3 помпата е блокирана и се изписва код за грешка "F3" (Виж 6.6.13.4 Настройки за нулиране и повторно набиране).
Когато веригата е затворена през I4 след време T1 помпата блокира и се изписва код за грешка F4 (Виж. 6.6.13.5 Настройки за ниско налягане).

Примера от фиг. 11, се отнася за свързване със свободен от напрежение контакт, използвайки вътрешния контрол за напрежение.

Se si dispone di una tensione invece che di un contatto, questa può comunque essere utilizzata per pilotare gli ingressi: basterà non utilizzare i morsetti +V e GND e collegare la sorgente di tensione che rispetta le caratteristiche di Tabella 7, all'ingresso desiderato. In caso di utilizzo di una tensione esterna per pilotare gli ingressi, è necessario che tutta la circuiteria sia protetta da doppio isolamento.



ПРЕДУПРЕЖДЕНИЕ: двойките входове I1/I2 и I3/I4 имат полюс за всяка двойка.

3 ПУЛТ ЗА УПРАВЛЕНИЕ И ЕКРАН

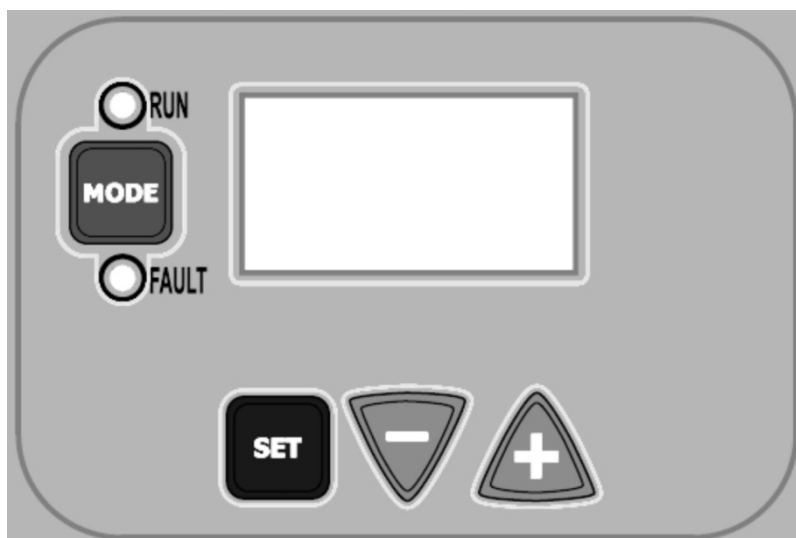

Фигура 12: Общ изглед на пулта за управление

Жълт екран (64 X 128) върху черна основа и 4 бутона наречени "MODE", "SET", "+", and "-"; виж фиг.12
 Екрана показва режима на работа и работните стойности.
 Функции на бутоните – табл. 9.





	Бутона MODE сменя редовете в главното меню. Натиснат за 1 сек. връща предния ред.
	Бутона SET излизане от текущото меню.
	Намаляване параметрите на тока (ако е модифицирано).
	Увеличаване параметрите на тока (ако е модифицирано).

Таблица 9: Функции на бутоните

При натискане за по-дълъг интервал, бутона +/- автоматично увеличава или намалява текущия параметър. Ако бутона +/- е натиснат за повече от 3 сек., се увеличава темпа на автоматичното увеличение на стойностите.



Когато бутона + или – е натиснат, избраната стойност се моделира и запазва в постоянната памет (EEPROM). При изключване не се губи настройката. Бутона SET се използва само за излизане от текущото меню и не се използва за запазване на промени. Само в определени случаи, описани в т.б, някои стойности се въвеждат чрез натискане на бутони "SET" или "MODE".

3.1 Менюта

Завършената структура на всички менюта е показана в табл. 11.

3.2 Достъп до менютата

Има два начина за достъп до подменютата от главното меню:

- 1) Директен достъп чрез комбинация от бутони.
- 2) Име за достъп през падащо меню.

3.2.1 Директен достъп чрез комбинация от бутони

Менюто е достъпно чрез комбинация от бутони натиснати едновременно. Табл. 10 показва комбинациите от бутони.

МЕНЮ	БУТОНИ ЗА ДОСТЪП	ВРЕМЕ НА ЗАДЪРЖАНЕ
Ползвател		кратковременно
Монитор	 	2 сек
Работна точка	 	2 сек
Упътване	  	5 сек
Инсталиране	  	5 сек
Техническа помощ	  	5 сек
Връщане	 	2 сек
Нулиране	   	2 сек

Таблица 10: Достъп до менюта

БЪЛГАРСКИ

Бърз преглед			Пълно меню			
<u>Главно меню</u>	<u>Ползвано меню</u> <i>mode</i>	<u>Преглед на меню</u> <i>set-minus</i>	<u>Работно меню</u> <i>mode-set</i>	<u>Главно меню</u> <i>set-plus-minus</i>	<u>Ползвано меню</u> <i>mode-set-minus</i>	<u>Техн. помощ</u> <i>mode-set-plus</i>
MAIN (Главна страница)	FR Мин. На въртене	VF Показване на дебит	SP Налягане на раб. точка	FP Мин. На въртене	RC Текуща честота	TB Време за спиране при падане на налягане
Главна	VP Налягане	TE Температура	P1 Доп. 1 налягане	VP Налягане	RT Посока на въртене	T1 Време на изкл. заради ниско налягане
	C1 Фаза на тока на помпата	BT Температура	P2 Доп. 2 налягане	C1 Фаза на тока на помпата	FN Ограничителна честота	T2 Време на изключване
	PO Захранване на помпата	FF Грешка и предупреждение	P3 Доп. 3 налягане	PO Захранване на помпата	OD Тип на системата	GP
	SM Наблюдение на системата	CT Контраст	P4 Доп. 4 налягане	RT Посока на въртене	RP Рестартиране.	GI
	VE HW and SW информация	LA Език		VF Показване на дебит	AD Адрес	FS Максимална честота
		HO Наработени часове			PR Датчик за налягане	FL Минимална честота
					MS Мерителна система	NA Активни инвертори
					FI Датчик за дебит	NC Макс. Едновр. инвертори
					FD Диаметър на тръбата	IC Конфигурация на инвертора
					FK К-фактор	ET Макс. време
					FZ Честота на нулев дебит	CF
					FT Праг за мин. дебит	AC Ускорение
					SO Фактор за сух режим. Праг	AE Антиблокиране
					MP Мин. Налягане за сух режим	I1 Изход 2
						I2 Вход 2
						I3 Вход 2
						I4 Вход 2
						O1 Изход 2
						O2 Изход 2
						RF Нулиране след грешка или предупреждение
						PW Парола

КЛЮЧ

Идентификационни параметри	Модификация параметрите на мултиинверторна система
	Тези параметри трябва да бъдат изравнени при пускането на мултиинверторната система. Промяната на един от тях на кой да е инвертор, автоматично ще изравни всички инвертори, без допълнителна команда.
	Параметри, които улесняват изравняването от един инвертор.
	Набор от параметри, които могат да се наберат от един инвертор.
	Настройване на параметри отнасящи се само за едно ниво.
	Съобщителни параметри.

Таблица 11: Структура на меню

3.2.2 Достъп чрез падащи менюта

Менютата са подбрани по техни специфични имена. Достъпа до тях е през главно меню чрез бутон + или -.

Изборът на меню от главната страница, става с бутон + или - (виж фиг. 13). Оцветения ред е избраната страница и се влиза в нея с натискане на бутон SET.



Фигура 13: Избор на падащи менюта

Възможните менюта са MAIN, USER, and MONITOR; след достъп до някое от тях, то се показва на екрана. При избор на EXTENDED MENU се показва прозорец изискващ парола. Паролата е комбинация от бутони.

Редът на менюто е: User, Monitor, Setpoint, Manual, Installer, Technical Assistance (Ползвател, Наблюдение, Настройка на работна точка, Упътване, Инсталиране, Техническа помощ).

След въвеждането на паролата, отключеното меню е използваемо за 15 мин. Или до активиране на команда "Hide advanced menus"(скрий менюто), която се показва след въвеждането на паролата.

Фиг. 14 показва функционалната схема за достъп.

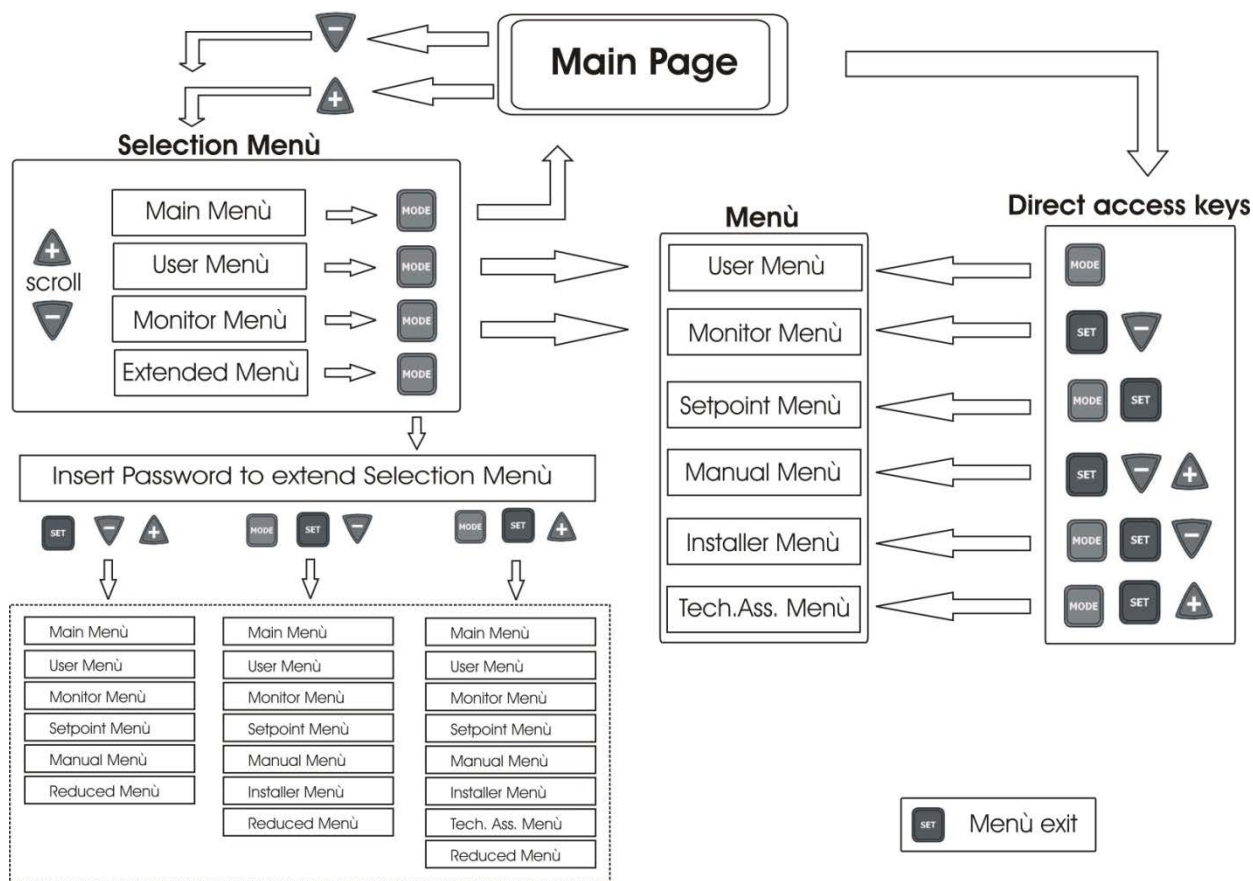

Фигура 14: Схема за достъп

3.3 Структура на страниците от менюто

При захранване се показва страница с името и логото на продукта. Името на всяко подменю се появява на горния ред на екрана.

В главното меню винаги се показва:

БЪЛГАРСКИ

Status(Статус)

Frequency (Честота)

Pressure(Налягане).

Ако нещо се случи се изписва:

Fault messages(Съобщение за отказ)

Warning messages(Предупреждение)

Messages on functions associated with inputs(Функция съобразена с въведената)

Special icons(Специални икони)

Грешките или работния статус са показани в табл. 12.

Грешки и работно състояние видими в главното меню	
Identifier	Description
GO	Електр. Помпа – вкл.
SB	Електр. Помпа – изкл.
BL	Блокиране поради липса на вода
LP	Блокиране поради ниско захр. Напр.
HP	Блокиране поради високо вѓтр. Напр.
EC	Блокиране поради висока консумация на ток
OC	Блокиране поради претоварване на ел. помпа
OF	Блокиране поради висока консумация на ток на изхода
SC	Блокиране поради късо съединение на изходните фази
OT	Блокиране поради прегряване
OV	Блокиране поради прегряване
VP	Блокиране поради падане на налягането
NC	Прекъсване на веригата
F1	Аларма за Ниско ниво на водата
F3	Аларма за повреда в системата
F4	Сигнал за ниско налягане
P1	Работно състояние с допълнително 1 налягане
P2	Работно състояние с допълнително 2 налягане
P3	Работно състояние с допълнително 3 налягане
P4	Работно състояние с допълнително 4 налягане
икона с номер	Работно състояние в мултиинверторната система
икона с E	Състояние за грешка в мултиинверторната система
E0...E16	Вѓтрешна грешка 0...16
EE	Писане и четене на EErpm на заводските настройки
ПРЕД. Ниско напр.	Предупреждение за ниско захранващо напрежение

Таблица 12: Съобщения за работно Състояние и грешки в главната страница

Le altre pagine di menù variano con le funzioni associate e sono descritte successivamente per tipologia di indicazione o settaggio. Una volta entrati in un qualunque menù la parte bassa della pagina mostra sempre una sintesi dei parametri principali di funzionamento (stato di marcia o eventuale fault, frequenza attuata e pressione).

Questo consente di avere una costante visione dei parametri fondamentali della macchina.



Фигура 15: Показвани параметри

Индикации в долния ред на всяка страница	
СИМВОЛ	ОПИСАНИЕ
GO	Електр. Помпа – вкл.
SB	Електр. Помпа – изкл.
FAULT	Наличие на грешка

Таблица 13: Индикация

3.4 Настройки през парола

Инвертора е оборудван със защита и парола. Ако паролата е набрана правилно, настройките на параметрите ще бъдат достъпни.

4 МУЛТИИНВЕРТОРНА СИСТЕМА

4.1 Въведение в мултиинверторните системи

Мултиинверторната система включва помпа или няколко помпи, с общ изходен колектор. Всяка помпа има собствен инвертор. Инверторите обменят информация по между си посредством вътрешна връзка (Линк).

Максималния възможен брой помпа-инвертор елементи в система е 8.

Мултиинверторната система основно се използва за:

- Увеличаване на хидравличната мощност.
- Надеждност на системата.
- Разделение на максималната мощност.

4.2 Настройване на мултиинверторна система

Помпите, моторите и инверторите свързани в система трябва да са подходящо подбрани. Хидравличната система трябва да е съобразена със общото натоварване от всички помпи .

Помпите трябва да бъдат свързани в общ колектор и датчик за дебит на всяка помпа.

Датчика за налягане се свързва на общия изходящ колектор.



Ако са използвани няколко датчика за налягане, трябва да има обратни клапани между всеки един от тях, понякога те може да отчитат различно налягане.



За всяко звено помпа – инвертор е необходимо да се знае:

- Типа на помпата и мотора
- Хидравличната връзка
- Ограничаваща честота
- Минимална честота
- Максимална честота
- Честота на изключване без датчик за дебит

4.2.1 Вътрешно Свързващ кабел (Линк)

Инверторите обменят информация помежду си, посредством на сигнали по налягане и дебит. Виж възможните за такава връзка “Линк”, кабели на фиг.16.

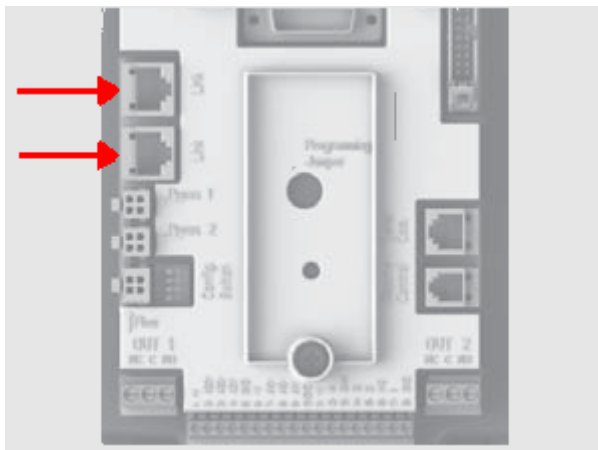

Фигура 16: Линк свързване

ПРЕДУПРЕЖДЕНИЕ: използвай само кабели предназначени за конверторни връзки (това не са стандартни продавани в магазина кабели).

4.2.2 Датчици

Необходим е поне един датчик за налягане и е възможно един или повече датчици за дебит. Датчиците за налягане са ратиометрични 0-5V(по напрежение) , и един може за един инвертор, или 4-20mA по ток.



Датчиците за дебит са 0 на 1.

4.2.2.1 Датчици за дебит

Датчика за дебит трябва да се постави на изходния общ колектор и електрически да е свързан към всеки инвертор. Могат да се включат по два начина:

- Само един датчик
- Толкова колкото са инверторите

Настроен е с параметър FI.

Мултидатчиковата система е полезна, когато се изисква специфичен дебит от всяка помпа, и предпазва от сух режим на работа. При този случай, параметър FI трябва да е настроен на Мултидатчиковата система и всеки датчик да е свързан към инвертора, който контролира помпата към която е вързан конкретния датчик.

4.2.2.2 Настройка само с един датчик за налягане

Налягането може да се настрои без датчик за дебит. В този случай честотата на изключване трябва да е съобразена с табл. FZ 6.5.9.1.



Защитата срещу сух режим функционира без използването на датчик за дебит.

4.2.2.3 Датчици за налягане

Датчиците за налягане се монтират на изходния колектор. Трябва да има повече от един датчик от типа (0-5V), и само един ако е от типа (4-20mA). Ако се използва мултидатчикова система, показваното налягане ще бъде със средна стойност от всичките датчици. Ако се използват мултидатчици от типа (0-5V) просто се свързва към входа без допълнителни настройки. Броя на този тип датчици може да варира, но не трябва да надвишава броя на инверторите включени в системата. Ако се използва датчик от типа 4-20mA само един може да бъде използван в съответствие с 2.2.3.1.

4.2.3 Свързване и настройка на оптични сдвоени входове

Входовете на инвертора са фотосдвоени (виж. 2.2.4 и 6.6.13); това означава, че галваничното разделяне на входа от инвертора е гарантирано, възможност за функциониране за ниво, допълнително налягане, ниско налягане на входа, невъзможност на системата. Функциите се индицират чрез съобщения F1, Раух (спомагателно налягане), F3, F4. Ако е активирано Раух повишава налягането в системата до избраното, виж. 6.6.13.3. Функциите F1, F3, F4 спират помпата по три различни причини, виж. 6.6.13.2, 6.6.13.4, 6.6.13.5.

Когато използваме мултиинверторна система, входа трябва да е със следните настройки:

- Контактите управляващи допълнителното налягане, да са свързани паралелно на всички инвертори, така че същия сигнал да се връща към всички инвертори.
- Контактите управляващи функциите F1, F3, F4 могат да бъдат свързани всеки независимо към всеки инвертор или само един паралелно на всички инвертори.

Параметрите на входа I1, I2, I3, I4 настроени на кой да е инвертор, автоматично се свързват и отнасят за всички инвертори. При настройка на входа се избира не само функцията, а също и полярността на контакта и функцията със сходна полярност се отнася за всички инвертори. Поради тази причина при използвани на независими контакти за всеки инвертор те трябва да имат същата логика за входовете със същите имена.

4.3 Работни параметри

Параметрите показани на дисплея на мултиинверторна система се класифицират както следва:

- Само за четене
- Местни
- Конфигуриращи параметри:
 - неустойчиви
 - самонастройващи се

4.3.1 Параметри

4.3.1.1 Местни

Това са параметри, който може да са различни за различните инвертори в системата. В този случай автоматично нагласяване към инвертора не се препоръчва.

Тези параметри са:

❖ CT	Контраст
❖ FP	Тест в основен режим
❖ RT	Посока на въртене
❖ AD	Адрес
❖ IC	Резервна конфигурация
❖ RF	Нулиране след грешка или предупреждение

4.3.1.2 Неустойчиви параметри

Тези параметри трябва да бъдат съгласувани.

Те са:

- SP Налягане в работна точка
- P1 Вход 1 допълнително налягане
- P2 Вход 2 допълнително налягане
- P3 Вход 3 допълнително налягане
- P4 Вход 4 допълнително налягане
- FN Номинална честота
- RP Пад на налягането за рестарт
- FI Датчик за дебит
- FK К фактор
- FD Диаметър на тръбата
- FZ Честота на нулев дебит
- FT Праг на минимален дебит
- MP Минимално налягане на спиране на помпата при липса на вода
- ET Време за промяна
- AC Ускорение

- NA Брой на активни инвертори
- NC Брой на едновременно работещи инвертори
- CF Носеща честота
- TB Време за работа в сух режим
- T1 Време за изключване след сигнал за ниско налягане
- T2 Време за изключване
- GI Цялостно свързване
- GP Пропорционално свързване
- FL Минимална честота
- I1 Вход 1
- I2 Вход 2
- I3 Вход 3
- I4 Вход 4
- OD Тип на системата
- PR Датчик за налягане
- PW Парола

4.3.1.2.1 Автоматично нагласяване на неустойчивите параметри

При включване на системата тя си прави самоконтрол на настройките. Ако неустойчивите параметри не са разпознати от инверторите, екрана на всеки инвертор показва съобщение. При разпознаването им се дава разрешение и потвърждение за достъпа им до всички инвертори в системата.

По време на нормална работа, при промяна на някой от настройките на тези параметри, всички инвертори ще ги приемат без допълнително потвърждение.



Автоматичното потвърждение на неустойчивите параметри не оказва влияние върху другите.

4.3.1.3 **Параметри с опция за потвърждение**

Тези параметри са допустими дори да не са съгласувани с другите инвертори от системата. По всяко време тези параметри се променят, когато бутони SET или MODE са натиснати. По този начин мултиинверторната система има същите настройки и не се налага промяната им на всеки инвертор по отделно.

Списък на параметрите:

- LA Език
- RC Ограничителен ток
- MS Мерителна система
- FS Максимална честота
- SO Минимален праг на сух режим
- AE Антиблокиране
- O1 Изход 1
- O2 Изход 2

4.4 **Начално пускане на мултиинверторна система**

Електрическото и хидравлично свързване на такава система е описано в 2.2 и 4.2.

Включването на инвертор и избор на параметри е описано в глава 5 имайки предвид, че когато се вкл. Един инвертор другите са изкл. След конфигурирането на всички инвертори поотделно, та могат да се включват последователно.

4.5 **Настройки на мултиинвертор**

Когато мултиинверторната система е включена, адресите се разпознават автоматично и следвайки алгоритъма, един от инверторите, той е разпознат като водещ. Той решава за последователността на включване на другите инвертори. Начина на настройване е последователен. Когато условията за пускане са налице, първия инвертор тръгва и когато достигне максимална честота тръгва следващия и така нататък. Реда на тръгване не е задължително да следва поредния номер на адресите, но

зависи от работните часове. Когато се използва мин. Честота FL, и работи само един инвертор, може да се получи колебание на налягането, зависещо от конкретния случай може да бъде и със стойности по-големи от необходимото налягане, зависещо от хидравличното натоварване. При мултиинверторната система този проблем се ограничава по следния начин – при достигане на максимална честота от първата помпа се включва втората, когато тя достигне максимална честота се включва третата и така нататък. Когато се намалява честотата на помпата, тяхната работа се застъпва, което намалява темпа на падане на честотата и отсъства колебание на налягането.

4.5.1 Определяна реда на пускане

При пускане на системата всеки инвертор се присъединява в определен ред. Този ред се определя от следния алгоритъм:

- Достигане на максимално работно време
- Достигане на максимално неработно време

4.5.1.1 **Максимално работно време**

В съответствие с параметър ET (максимално работно време), всеки инвертор има чип и се опреснява на базата на стойностите по следния алгоритъм:

- Ако половината от стойността на ET е превишена, инвертора минава в изчакващ режим.
- Ако стойността на ET е достигната без спиране, инвертора спира работа.



Ако ET (максимално време на работа) е 0, промяна се случва на всеки рестарт.

Виж ET: 6.6.9.

4.5.1.2 **Достигане на максимално неработно време**

Мултиинверторната система има алгоритъм, който повишава ефективността на помпата и цялостния нагнетен флуид. Той въздейства върху въртенето на помпата и пусковия ред за да осигури захранването с флуид на всички помпи. Това е съобразено с инверторната конфигурация. (основна или резервна).

4.5.2 Riserve e numero di inverter che partecipano al pompaggio

Мултиинверторната система разчита колко инвертора са свързани в съответния режим и ги нарича номер N.

След това на база параметри NA и NC той решава колко на брой и кои да работят в даден момент. NA представя броя на работещите инверторите, а NC показва максималния брой които могат да работят.

В редицата ако NA са активните и NC последователните, когато NC е по-малко от NA, максималния брой от NC ще стартират едновременно, и ще се включат между NA елементите. Ако инвертора е конфигуриран със статут на резервен, той ще е настроен като последен в реда за стартиране например ако имаме три инвертора и един от тях е резервен, той ще се стартира трети.

NA: 6.6.8.1;

NC: 6.6.8.2;

IC: 6.6.8.3.

5 ЗАХРАНВАНЕ И ПУСКАНЕ

5.1 Първоначално захранване

След правилното монтиране на електрическата и хидравлическата части, и прочитането на ръководството, инвертора може да бъде захранен. След захранване на екрана излиза съобщение за грешка "ЕС", което информира за настройване на параметрите за контрол на помпата; инвертора още не е стартиран. За да се отключи просто настройте стойността на тока [A] на използваната електрическа помпа. Преди стартирането, ако системата от помпи има нужда от допълнителни настройки, те се правят преди въвеждането на стойността на тока, за да е сигурно че стартирането

ще започне с нормален режим. (виж. 8.2). Параметри е възможно да се настройват по всяко време, но е необходимо да се следват процедурите за това. В противен случай може да се застраши нормалната работа на системата.

5.1.1 Токови настройки

От страницата с EC, или от главното меню, достъпа става чрез натискане и задържане на бутони "MODE" & "SET" & "-" едновременно докато "RC" се покаже на дисплея. При тези условия бутони + и – увеличават или намаляват стойността.

След настройката RC въвеждането става със SET или MODE, и ако всичко е в ред, инвертора запуска помпата (освен в случаите на грешка)..

ПРЕДУПРЕЖДЕНИЕ: Инвертора стартира помпата веднага след като RC е правилно настроен и въведен.

5.1.2 Честотни настройки

От менюто натисни MODE и намери FN. Настрои честотните стойности посредством + и – в съответствие с характеристиките на помпата (например 50 [Hz]).



Некоректните настройки на RC и FN, или неправилни свързвания генерират грешки "OC", "OF" и в случай на работа без датчик за дебит, се показва фалшив сигнал за грешка "BL". Също така това може да доведе до изключване на защитата по ток и да натовари мотора над граничната му стойност, водещо до повреди.



Некоректното свързване на мотора (звезда или триъгълник) може да извади същия от строя.



Некоректното настройване на работната честота, може да доведе до повреда на помпата.

5.1.3 Настройка на посоката на въртене

След като е пусната помпата, трябва да сме сигурни за посоката и на въртене (обикновено се показва със стрелка).

От меню RC (MODE SET – "инсталационно меню") натисни MODE и намери RT. Бутоните + и – променят посоката на въртене. Това е възможно и при работещ мотор .

Ако не е възможно да се види посоката на въртене следвай следните процедури:

Метод за проверка честотата на въртене

- Намери RT както е описано по горе.
- Маркирай и виж честотата на въртене, убеди се че е по-малка от критичната за помпата FN.
- Промени RT чрез бутони + или – и провери честота FR отново.
- Правилната RT е тази която е избрана сравнена с препоръчителната и по-малка от FR.

5.1.4 Настройка на работната точка по налягане

От главното меню натисни и задръж MODE и SET едновременно, докато "SP" се покаже на екрана. Бутони "+" и "-" увеличават или намаляват стойността на налягане.

Границите на регулиране зависят от използвания датчик.

Натисни SET за връщане в главна страница.

5.1.5 Система с датчик за дебит

От главно меню използвай MODE и намери FI.

За работа с датчик за дебит настрои FI на 1.

Използвай MODE, намери FD (диаметър на тръбата) и постави диаметъра в инчове (диаметъра на тръбата в която е поставен датчика).

Натисни SET за връщане в главна страница.

5.1.6 Системи без датчик за дебит

От главно меню използвай MODE и намери F1.
За работа без датчик за дебит настрои F1.

Без датчик за дебит има два режима на настройка на параметър FZ в менюто.

- Автоматичен: системата автоматично отчита дебита и прави настройките спрямо него. За този режим на работа избери FZ на 0.
- Режим на минимална честота: в този случай честотата на изключване е за нулев дебит. За този режим отиди на параметър FZ, затвори изхода плавно (за избягване на свръхналягане) и виж честотата на която е стабилизирани инвертора. Настрои FZ на стойността и + 2.

Пример: Ако инвертора е стабилизирани на 35Hz, настрои FZ at 37.



Много ниска стойност на FZ може да повреди помпата, защото в този случай инвертора не може да я спре.



Много висока стойност на FZ може да изключи помпата дори при наличие на дебит.



Промяната на работната точка по налягане, налага също така и нагласяване на стойността на FZ.



На мултиинверторни системи без датчик за дебит, единствения препоръчителен режим за настройване на FZ е на минимална честота.



Не се използва настройване на допълнителни точки (F1=0) и когато FZ е използван в режим на минимална честота.

5.1.7 Настройка на други параметри

След начално пускане другите параметри могат да се настройват както е препоръчано от главното меню и следвайки инструкциите за настройка (виж глава 6). Най-важни параметри са: налягане за рестарт, регулиране на GI and GP, минимална честота FL, време на падане на нивото на водата и т. н.

5.2 Risoluzione dei problemi tipici alla prima installazione

Грешка	Възможна причина	Възстановяване
Екрана показва EC	Тока на помпата (RC) не е настроен	Настрои параметър RC (виж 6.5.1).
Екрана показва BL	1) Няма вода. 2) Помпата не е захранена с вода. 3) Прекъснат датчик за дебит. 4) Раб. Точка е твърде висока за помпата. 5) Обърната посока на въртене. 6) Неправилна настройка на тока на помпата RC(*). 7) Максималната честота е твърде ниска (*). 8) SO параметър не е настроен коректно 9) MP параметър за мин. Налягане не е настроен коректно	1-2) Да се убедим че помпата е захранена и няма въздух в смукателната магистрала. Да се убедим че филтрите не са замърсени или запушени. Да се провери тръбата между помпата и инвертора за цялост и течове. 3) Да се провери свързването на датчика за дебит. 4) По-ниска работна точка или използване на помпа не задоволяваща нуждата на системата. 5) Проверка посоката на въртене (виж 6.5.2). 6) Правилността на настройката на тока на помпата RC(*) (виж 6.5.1). 7) Ако е възможно увеличи FS или намали RC(*) (виж 6.6.6). 8) Настрои правилната стойност на SO (виж. 6.5.14) 9) Настрои правилната стойност на MP (виж. 6.5.15)
Екрана показва BPx	1) Датчик за налягане прекъснат. 2) Повреден датчик за налягане.	1) Проверете свързването на датчика за налягане. BP1 да е свързано към Press 1, BP2 към press2, BP3 към J5 2) Сменете датчика за налягане.
Екрана показва OF	1) Прекомерна консумация. 2) Блокирана помпа. 3) Голяма консумация на ток при стартиране на помпата.	1) Провери вида на свързването; звезда или делта. Проверете дали мотора не консумира по-голям ток от препоръчителния за инвертора. Проверете свързването на фазите. 2) Проверете вентилатора на мотора за блокиране и разрушаване. Проверете свързването на фазите на мотора. 3) Намалете параметъра за ускорение AC (виж 6.6.11).
Екрана показва OC	1) Некоректна настройка на тока на помпата (RC). 2) Прекомерна консумация. 3) Блокирана помпа. 4) Обърната посока на въртене.	1) Настрои тока RC в съответствие с вида на свързване (звезда или делта) както е показано на табела на мотора (виж 6.5.1) 2) Проверете свързването на фазите на мотора. 3) Проверете вентилатора на мотора за блокиране или разрушаване. 4) Проверете посоката на въртене (виж 6.5.2).
Екрана показва LP	1) Ниско захранващо напрежение 2) Прекомерен пад на захранващото напрежение	1) Уверете се в правилността на захранващата линия. 2) Провери захранващите кабели (виж 2.2.1).
Регулираното налягане е по-голямо от SP	FL настройки са твърде високи	Намалете минималната работна честота FL (ако е позволено)
Екрана показва SC	Късо съединение между фазите	Уверете се в състоянието на мотора и проверете свързването.
Помпата не спира	1) Минималния дебит FT е твърде малък. 2) Наблюдава се за кратко време(*). 3) Нестабилно налягане(*). 4) Некомпетентна експлоатация (*).	1) Изберете по-висок FT праг 2) Изберете по-висок FZ праг 3) Изчакайте (*) или бързо сменете режима(виж 6.5.9.1.1) 3) Правилни GI и GP(*) (виж 6.6.4 и 6.6.5) 4) Убедете се в правилността на настройка на датчика за дебит (*) (виж6.5.9.1). Нулирайте чрез MODE SET + - за да проверите настройките без датчик.
Помпата спира сама	1) Наблюдава се за кратко време(*). 2) Настройките за мин. честота FL са твърде високи (*). 3) Високи настройки на честотата за изключване FZ (*).	1) Изчакайте (*) или бързо сменете режима(виж 6.5.9.1.1) 2) Ако е възможно настройте по-ниска стойност на FL (*). 3) Въведете по-нисък праг за FZ.
Мултиинверторната система не стартира	Един или повече инвертори имат неточна настройка по ток RC.	Проверете настройките по ток на всеки инвертор RC.
Екрана показва: Press +	Чувствителните параметри на един или няколко инвертора не са разпознати	Press + Инвертора е с по-правилни настройки от въведените параметри.
Параметрите на се предават в мултиинверторната система	1) Различни пароли 2) Наличие на неправилни параметри	1) Въведете правилната парола на всички инвертори. Виж. 6.6.16 2) Променете конфигурацията; ако не е забранено FI=0 или FZ=0. Виж 4.2.2.2
(*) Отнася се за системи без датчик за дебит		

Таблица 14: Видове проблеми

6 КЛЮЧ ЗА ИНДИВИДУАЛНИ ПАРАМЕТРИ

6.1 Меню

Менюто на ползвателя е достъпно чрез натискане на бутона MODE (избора на подменюта става чрез натискане на + или -). След избор на подменю и отново натискане на бутона MODE, се показват следните стойности:

6.1.1 FR: Показва честотата на въртене

Контролираната текуща честота на въртене на помпата, в [Hz].

6.1.2 VP: Показва налягане

Измерването на налягане е в [bar] или [psi] в зависимост от използваната измерителна система.

6.1.3 C1: Показва фазовия ток

Фазовия ток на електрическата помпа в [A]

Мигащ символ може да се появи под C1. Това означава, че може да бъде превишен максималния ток. Ако символа мига на равни интервали, означава че е сработила защитата на мотора за претоварване по ток. В този случай е необходимо да се провери коректността на настройките на максималния ток RC и електрическото свързване виж 6.5.1.

6.1.4 PO: Показване на изходната мощност

Изходната мощност на помпата е в [kW].

Мигащ символ може да се появи под PO. Това означава че максималната изходна мощност ще бъде превишена.

6.1.5 SM: Наблюдение на системата

Показва статуса на мултиинверторната система. Икона показва нарушаването или липсата на връзка. Ако има няколко прекъснати инвертора, икона се появява за всеки един от тях.

Дисплей на системата		
Статус	Икона	Информация под иконата
Работещ инвертор	Символ на работеща помпа	Честота в три цифри
Инвертор в резерв	Символ на неработеща помпа	SB
Повреда в инвертор	Символ на неработеща помпа	F

Таблица 15: Показване на мултиинверторна система

Ако инвертора е включен като резервен, иконите показващи мотор са оцветени.

Ако един или повече инвертори имат RC без настройки, буквата A се показва на място на статуса и е невъзможно пускането на системата.



За осигуряване на повече място за показване на данни, името на параметъра SM не се изписва.

6.1.6 VE: Показване на версията

Използвани елементи и програма на оборудването.

6.2 Мониторинг

Мониторинг опция от главното меню в която се влиза чрез натискане и задържане едновременно на бутони "SET" и "-" (минус) за 2 сек. Или 1рез селекция от главно меню посредством бутни + или -. В това меню чрез натискане на MODE, се показват следните стойности:

6.2.1 VF: Дебит

Показва моментния дебит в [литър/мин] или [гал/мин] в зависимост от измерителната система. Ако няма датчик за дебит се показва дебит без мерна единица.

6.2.2 TE: Температурно състояние

6.2.3 BT: Температурно състояние на помпата

6.2.4 FF: Ред на повредите

В хронологичен ред се показват повредите, случили се по време на работата на системата. Номера x/y се показват под символ FF, което означава "x" за показани повреди "y" за общия им брой; а индикацията за вида на повредата е в дясно. Бутони + и – могат да се използват за преглед на списъка с повреди: с – се връща назад в списъка, а с + се движи напред.

Повредите се показват в хронологичен ред, започвайки от най-отдавнашната x=1 до последната x=y. Максималния брой показвани повреди е 64; В това подменю се показват повреди, но не могат да се нулират. Списъка може само да се трие от RF на подменюто за техническа помощ.

6.2.5 CT: Контраст

Нагласяване на контраста на екрана.

6.2.6 LA: Език

Показва на един от следните езици:

- Италиански
- Английски
- Френски
- Немски
- Испански
- Холандски
- Шведски
- Турски
- Словашки
- Румънски

6.2.7 НО: Работни часове

Индицира в две линии часовете на активност на инвертора и работните часове на помпата.

6.3 Меню за настройка на работната точка

От главното меню, натискайки и задържайки MODE and SET едновременно до появяването на "SP" (или + или – от селективното меню).

Бутони + или – имат възможност да увеличават или намаляват стойността на налягане.

За излизане от текущо меню и връщане в главно, натисни SET.

Това меню дава възможност да се настройва работно налягане.

Диапазона на налягане зависи от използваните датчици (виж PR: датчици за налягане, глава 6.5.7) и врира както е показано в табл. 16. Мерната единица може да е [bar] или [psi] в зависимост от използваната мерителна единица.

Диапазон на регулиране на налягането		
Вид на датчика	Регулирано налягане [bar]	Регулирано налягане [psi]
16 bar	1,0 - 15,2	14 - 220
25 bar	1,0 - 23,7	14 - 344
40 bar	1,0 - 38,0	14 - 551

Таблица 16: Диапазон на регулиране на налягането

6.3.1 SP: Настройка на налягане на работната точка

6.3.2 Настройки на допълнително налягане

Инвертора може да мени работната точка по налягане в съответствие със статуса на входа; до 4 допълнителни стойности на налягането могат да се поставят за общо 5 различни настроени точки.



Допълнителните точки са възможни, ако не се използва датчик за дебит ($F_I=0$) и когато FZ е използвано на минимална честота ($F_Z \neq 0$).

6.3.2.1 **P1: Допълнително(спомагателно) налягане 1**

Допълнителното (спомагателно налягане) е активирано на вход 1.

6.3.2.2 **P2: Допълнително(спомагателно) налягане 2**

Допълнителното (спомагателно налягане) е активирано на вход 2.

6.3.2.3 **P3: Допълнително(спомагателно) налягане 3**

Допълнителното (спомагателно налягане) е активирано на вход 3.

6.3.2.4 **P4: Допълнително(спомагателно) налягане 4**

Допълнителното (спомагателно налягане) е активирано на вход 4.



Налягането за рестартиране на помпата зависи от настройка на наляганията (SP, P1, P2, P3, P4) и RP.

RP показва намаляване на налягането в зависимост от "SP" (или от спомагателното налягане ако е активирано), което генерира помпата при пуск.



Влизането на изключително високо налягане (SP, P1, P2, P3, P4) в зависимост от изходните спецификации на помпата може да предизвика фалшив сигнал за грешка (BL); В този случай да се намалят настройките по налягане на помпата според изискванията на системата.

6.4 Главно меню

От главното меню, натискайки и задържайки бутони "SET" & "+" & "-" едновременно докато "FP" се покаже на екрана (или използвай + или – в селективното меню).

В това меню може да се моделират различни варианти на параметрите. Бутона MODE се използва за смяна на страниците, докато само с + и – се увеличават или намаляват селектираните параметри. Излизането от текущото меню става с натискане на бутон SET.



В основния режим, в зависимост от показания параметър са възможни следните команди:

Временно пускане на електрическата помпа

Когато бутони MODE и - са натиснати едновременно, помпата се пуска с честота FP и този режим се запазва докато се държат бутоните натиснати.

Пускане на помпата

Когато бутони MODE и + аге са натиснати едновременно за 2 сек., помпата е стартирана с честота FP. Този режим се запазва до натискане на бутон SET.

Промяна на посоката на въртене

Когато бутоните SET и - аге са натиснати едновременно за повече от 2 сек., помпата променя посоката си на въртене. Функцията е възможна когато мотора работи.

6.4.1 FP: Тест на честотните настройки

Екрана показва тестващата честота в [Hz] и е възможно да се променя с бутони "+" и "-". Тази честота е FN – 20% и може да бъде в границите 0 and FN.

6.4.2 VP: Показване на налягане

Налягането се измерва в [bar] или [psi] в зависимост от измерителната система.

6.4.3 C1: Показване фазовия ток

Фазовия ток се измерва в [A]

Мигащ маркер може да се покаже под символа на фазовия ток C1. Този сигнал показва превишаването на максималната стойност. Ако мига на равни интервали, означава че защитата по ток е сработила и се налага проверка на коректността на настройките за максимален ток на помпата. Виж 6.5.1 и свързването на помпата.

6.4.4 PO: Показване на изходната мощност

Мощността на помпата се измерва в[kW].

Мигащ маркер може да се появи под символа за мощност PO. Този сигнал показва превишаване на максималната стойност на мощността.

6.4.5 RT: Настройване на посоката на въртене

Ако посоката на въртене е неправилна, може да бъде променена чрез промяна на този параметър. В еова меню се използват бутони + и – за активиране и показване на възможните състояния "0" или "1". Тази функция е възможна дори когато мотора работи.

Ако е невъзможно да се види посоката на въртене, да се изпълни следното:

- Пускане на помпата на честота FP (натискайки MODE и + или MODE + -)
- Провери налягането
- Въведи параметър RT и налягането отново.
- Точния параметър RT е който генерира по-високо налягане.

6.4.6 **VF: Показване на дебит**

Ако имаме избран датчик за дебит е възможно показване на дебит в избрана мерна единица. Тя може да бъде [л/мин] или [гал/мин] виж част 6.5.8. Ако нямаме датчик за дебит, на екрана се показва, "--".

6.5 **Инсталационно меню**

От главното меню, натискайки и задържайки бутони "MODE" & "SET" & "--" едновременно до показването на "RC" (или използвай бутони + или – в избиращото меню). Това показва и дава възможност за моделирането на различни комбинации от параметри. Бутон MODE се използва за смяна на страниците, докато бутони + и – респективни увеличават или намаляват стойността на избрания параметър. За излизане от текущата страница и връщане в главното меню, натисни бутон SET.

6.5.1 **RC: Настройка на тока**

Тока консумиран от помпата се измерва в (A). За модели с еднофазно захранване, консумирания ток трябва да бъде настроен, ако се захранва през трифазна 230V верига. За модели с трифазно захранване 400V консумирания от мотора ток трябва да бъде настроен..

Ако въведения параметър е по-малък от правилната стойност, грешка се показва грешка "OC". Ако въведения параметър е по-голям от правилния, ще се задейства защитата по ток.



При начално пускане и когато параметрите по подразбиране са въведени, RC е 0.0[A] и стойността трябва да бъде въведена; машината няма да тръгне и ще се покаже EC.

6.5.2 **RT: Настройки на посоката на въртене**

Ако посоката на въртене на помпата е неправилна, Може да бъде променена. В това меню се използват бутони + и – за да активират покажат показатели "0" или "1". Функцията е възможна и при работещ мотор.

Ако е невъзможно да се види посоката на въртене е необходимо да:

- Включи и провери честотата.
- Въведи параметър RT и провери честота FR отново.
- Точния параметър RT е препоръчителния но по-малък от FR.

ПРЕДУПРЕЖДЕНИЕ: При някои помпи , при малка разлика в честотата, не може да се определи правилната посока на въртене, при което да се повтори по-горната процедура, да се провери честотата и консумацията на ток (параметър C1). Правилния параметър RT е препоръчителния но по-малък от C1.

6.5.3 **FN: Честотни настройки**

Този параметър определя честотния диапазон от и може да бъде от 50 [Hz] до of 200 [Hz].

Натисни "+" или "--" за избор на честотата на пускане, започвайки от 50 [Hz].

Стойности от 50 и 60 [Hz] имат приоритет над останалите, понеже те са най-важни: въвеждане на други стойности когато 50 or 60 [Hz] са достигнати, увеличаването или намаляването спират; за да се промени стойността натисни бутон "+" или "--" за повече от три сек..



При начално пускане и параметрите са по подразбиране, FN е 50 [Hz] правилната стойност трябва да бъде въведена.

Всяко моделиране на FN е свързано с промяна в системата и параметри FS, FL и FP се нагласяват автоматично в зависимост от настроената FN. Всяка промяна на FN води до автоматична проверка на FS, FL, FP.

6.5.4 OD: Тип на системата

Настройват се две стойности (1 и 2) в съответствие с устойчивостта и гъвкавостта на системата. Фабричните настройки на инвертора са със стойност 1, подходяща за повечето системи.

ВАЖНО: В две конфигурации, стойностите на **GP** и **GI** също се променят. Освен това GP и GI настроени в mode 1 са различни от GP и GI настроени в mode 2.

6.5.5 RP: Настройка на падане на налягането за рестарт

Това показва падането на налягането до SP което кара помпата да се рестартира.

За да се облекчи работата на ползвателя, страницата за настройка RP, е осветена под RP, показва ефективното налягане за рестарт; виж. Фиг.17.



Фигура 17: Настройка на налягане за рестарт

6.5.6 AD: Конфигуриране на адреси

Това се отнася само за мултиинверторна система. Настройват се адресите за комуникация на инверторите. Възможните начини са два: автоматично (по подразбиране) или ръчно. Ръчно могат да се въведат стойности от 1 до 8. Конфигурирането на адресите трябва да е уникално за всеки инвертор в системата: независимо дали е въведен автоматично или ръчно.

Ако част от адресите са въведени ръчно а друга част автоматично, или ако се дублират се индицира грешка с мигащо "E".

6.5.7 PR: Датчик за налягане

Настройка на типа на използвания датчик Setting (ратиометричен или по ток). (See Collegamento del sensore di pressione par 2.2.3.1).

Настройки на датчик за налягане				
PR стойност	Тип на датчика	информация	скала [bar]	скала [psi]
0	6.6 ратиометричен (0-5V)	501 R 16 bar	16	232
1	6.7 ратиометричен (0-5V)	501 R 25 bar	25	363
2	6.8 ратиометричен (0-5V)	501 R 40 bar	40	580
3	4-20 mA	4/20 mA 16 bar	16	232
4	4-20 mA	4/20 mA 25 bar	25	363
5	4-20 mA	4/20 mA 40 bar	40	580

Таблица 17: Настройки на датчик за налягане



Настройките на тези датчици не зависят от налягането, което се постига от системата.

6.5.8 MS: Измерителна система

Измерителната система е Международна или Имперска: виж табл. 18.

Мерна единица		
Параметър	Международна мерна система	Имперска мерна система
Налягане	bar	
Температура	°C	°F
Дебит	l / min	gal / min

Таблица 18: Мерни единици

6.5.9 FI: Настройки на датчик за дебит

Виж табл. 19.

Настройка на датчик за дебит		
Стойност	Вид	Бележка
0	Без датчик за дебит	По подразбиране
1	Единичен специфичен датчик за дебит (F3.00)	
2	Мулти специфичен датчик за дебит (F3.00)	
3	Единичен главен датчик за дебит с ръчна настройка	
4	Мулти главен датчик за дебит с ръчна настройка	

Таблица 19: Настройки на датчик за дебит

6.5.9.1 Работа без датчик за дебит

Когато използваме система без датчик за дебит, настройките FK и FD са автоматични, но не са необходими. Показват се на икона като падащ прозорец.

Възможно е да се избира между два различни работни режима в зависимост от параметър FZ (виж. 6.5.12):

Режим на минимална честота: За този режим е препоръчителна честота (FZ) под която имаме нулев дебит. В този режим електро помпата спира, когато честотата на въртене падне под FZ за време T2 (виж. 6.6.3).

ВАЖНО: Неточна настройка на FZ причинява:

1. Ако FZ е твърде висока, електропомпата може да се изключи и повторно да се включи, когато налягането спадне под налягането за рестарт (виж 6.5.5). Повтарянето на това може да е много често при близки стойности.
2. Ако FZ е твърде ниска, електропомпата може да не се изключи, дори при липсата на дебит, или много ниско ниво на дебит. Тази ситуация може да доведе до повреда на помпата в следствие на прегряване.



Дори при честота FZ може да варира работната точка, това е важно:

1. Когато променяме работната точка, проверяваме адекватността на честотата FZ за новата настройка на работната точка.



Допълнителна настройка на точки е невъзможна ако (FI=0) и FZ е използване на режим на минимална честота (FZ ≠ 0).

ПРЕДУПРЕЖДЕНИЕ: Режима на минимална честота е единствения работен режим без датчик за дебит, който е разрешен за мултиинверторна система.

Режим на самонастройка: този режим съдържа самостоятелен и ефективен алгоритъм на самонастройка, работейки почти без никакви проблеми. Този алгоритъм подава информация и в същото време подобрява настройките на параметрите по време на самата работа. За сигурност на оптималната работа е невъзможно да има никакви колебания в хидравличната система, които да поразят значителни колебания в стойностите, като алгоритъма нагажда само един от тях и не може да се погрижи за очакваните резултати веднага след включването. От друга страна ако системата запазва сходни характеристики няма никакъв проблем.

Всеки рестарт или нулиране на системата, самозапомнящите се параметри се нулират също и е необходимо време за самонастройката им отново.

Използвания алгоритъм измерва чувствителните параметри и анализира статуса на системата за управление на дебита. Поради тази причина и за да се избегне фалшиви грешки, правилните настройки на параметрите е от фундаментално значение:

- Сигурност от отсъствие на колебания в системата (ако се случи настрои GP и GI виж. 6.6.4 и 6.6.5)
- Въведи правилните настройки по ток RC
- Настрои правилния минимален дебит FT
- Настрои правилната минимална честота FL
- Настрои правилната посока на въртене

ПРЕДУПРЕЖДЕНИЕ: Самонастройващия се режим не се препоръчва за мултиинверторна система.

ВАЖНО: И в двата работни режима, системата има възможност да управлява липсата на вода, измервайки тока консумиран от помпата и сравнявайки го с параметър RC (виж 6.5.1). Ако максималната работна честота FS е настроена на стойност близка до консумацията на ток при пълно натоварване на помпата, може да се получи фалшив сигнал за грешка (BL). В този случай: изключи натоварването за да достигне честота FS и на тази стойност провери консумацията на ток и след това настрои RC.

6.5.9.1.1 Бърз метод за автоматично приспособяващ се режим

Този алгоритъм е приложен за автоматични системи .

Процеса на настройка на системата може да бъде съкратен със следната процедура:

- 1) Включи захранването, натисни MODE SET + - едновременно за две секунди.
- 2) Влез в инсталационното меню (MODE SET -) настрои FI to 0 (без датчик за дебит) и след това във същото меню отиди в т. FT.
- 3) Включи помпата.
- 4) Изключи товара и Плавно достигни минимален дебит и след стабилизиране на параметъра, запомни честотата
- 5) Изчакай 1-2 сек.
- 6) Включи товара до честота с 2 – 5 [Hz] по-голяма от предишната, и изчакай 1-2 мин, до следващото изключване.

6.5.9.2 **Работа със специфичен датчик за дебит**

Прилага се и с двата вида датчици – единичен и мулти.

Използването на тези датчици подобрява измерването на дебита и дава възможност за работа при специални условия.

За Избора на подходящия датчик, диаметъра на тръбата трябва да бъде въведен в инчове на стр. FD за точно отчитане на дебита (виж 6.5.10)., настройката на KF е автоматична.

6.5.9.3 **Работа с основен датчик за дебит**

Използват се единичен и мулти датчици.

Използването на датчик за дебит подобрява измерването му и дава възможност за работа при специални условия.

Тази настройка е възможна при използването на импулсен датчици настройка на свързващия K-фактор, преобразуването на импулс/литър, зависещо от датчика и тръбата на която е монтиран. Този режим на работа е полезен, когато се използва преизчислен датчик и тръба, на която е поставен с диаметър не достъпен във FD страницата. K-фактора може също да се използва, когато се поставя такъв тип датчик, когато се изисква прецизна калибровка и прецизно измерване на дебита. Настройка на k-фактора се прави от стр. FK (виж 6.5.11).

Изборът на главен датчик и настройката на FD се показва автоматично.

6.5.10 **FD: Диаметър на тръбите**

Диаметъра на тръбите, на които се монтира датчика се дава в инчове. Той се определя след като се подбере датчика.

Ако FI на датчика е настроен ръчно, или не се използва датчик, параметъра FD е недостъпен.

Границите на настройка са от ½ " до 24".

Тръбите и фланците, на които е монтиран датчика могат да бъдат от различен тип и от различен материал. За калкулирането на дебита се използва средна стойност на диаметъра на различните сечения, което може да доведе до малка грешка,но когато се налага прецизно отчитане е необходимо: да се тества датчика, да се настрои FI ръчно, да се подбере k-фактор такъв, че да има еднакви показания на инвертора и тест машината виж 6.5.11. Да се използва същата процедура и при използване на тръби с нестандартно сечение; да се въведе стойност най-близка до ефективната стойност и да се приема грешката или да се промени настройката на k-фактора, ако е разрешено съгласно табл. 20.



Неправилни настройки на FD водят до неправилни показания на дебита и възможност за изключване.



Неправилен избор на диаметър на тръбата, където е поставен датчика, води до грешка и недобра работа на системата.

Пример: Ако датчика е свързан към сечение на тръба DN 100 , минималния дебит, който датчик F3.00 може да отчете е 70.7 l/min. Под това ниво, инвертора изключва помпата.

6.5.11 **FK: Настойки на фактора на преобразуване Импулс/Литър**

Това показва броя на импулсите за пренасяне на 1 литър флуид, базирано на датчик и диаметър на тръбата, на която е монтиран.

Ако датчика за дебит е с импулсен изход, FK трябва да се настрои в съответствие инструкциите на производителя.

Ако FI е настроен за специфичен датчик, или за работа без датчик за дебит, този параметър е невъзможен. Границите на настройките са между 0.01 и 320.00 импулса/литър. Параметъра е въведен чрез натискане на SET или MODE.

Табл. 20 k-фактор използван с инвертор в зависимост от диаметъра на тръбата, при използване на датчик F3.00.

Таблица за съответствие на диаметър и k-фактор за датчик F3.00				
Диаметър [инч]	Вътр. DN диам. [mm]	K-фактор	Мин. дебит l/min	Макс. дебит l/min
1/2	15	225.0	1.6	85
3/4	20	142.0	2.8	151
1	25	90.0	4.4	236
1 1/4	32	60.7	7.2	386
1 1/2	40	42.5	11.3	603
2	50	24.4	17.7	942
2 1/2	65	15.8	29.8	1592
3	80	11.0	45.2	2412
3 1/2	90	8.0	57.2	3052
4	100	6.1	70.7	3768
5	125	4.0	110.4	5888
6	150	2.60	159.0	8478
8	200	1.45	282.6	15072
10	250	0.89	441.6	23550
12	300	0.60	635.9	33912
14	350	0.43	865.5	46158
16	400	0.32	1130.4	60288
18	450	0.25	1430.7	76302
20	500	0.20	1766.3	94200
24	600	0.14	2543.4	135648

Таблица 20: Диаметър на тръбите, FK преобразуващ фактор, мин. И макс. Препоръчителен дебит

ПРЕДУПРЕЖДЕНИЕ: Винаги да се вземат в предвид бележките на производителя относно електрическите параметри на датчика и инвертор. Несъответствието им ще доведе до фалшиви показания на дебита и нежелано изключване или невъзможност за спиране. ,

6.5.12 FZ: Настройка на честота за нулев дебит

Това е честотата под която дебита може да се счита за нула

Може да бъде настроен само ако FI е избран да работи без датчик за дебит. Ако FI е избран да работи с датчик за дебит, то FZ е блокиран.

Ако FZ = 0 Hz е избран на инвертор ще използва самонастройващия се метод на работа, или ако FZ ≠ 0 Hz е избран, инвертора ще е в режим на минимална честота. (виж. 6.5.9.1).

6.5.13 FT: Настройка на прага на спиране

Тази настройка се осъществява по минимален дебит, при който независимо, че имаме налягане, инвертора спира електропомпата. Този параметър се използва и в двата режима: със и без датчик за налягане, но двете стойности са различни. При работа с датчик за дебит параметъра FT е в л/мин. или гал/мин. Докато без датчик за дебит е неизмерим.

На същата страница измерваната стойност на FT е показана, за да облекчи ползвателя. Вижда се в прозорче под името FT с текст "fl". При работа без датчик за дебит, показването на минималната стойност flow "fl" не е възможно веднага, и може да отнема няколко минути за да бъде изчислено.

ПРЕДУПРЕЖДЕНИЕ: Ако е настроена доста по-висока степен на FT, може да се стигне до нежелано спиране на помпата, а ако тази стойност е прекалено ниска, може да се стигне до неспиране.

6.5.14 SO: Фактор за сух режим

Този фактор показва прага за дебит, под който се засича липсата на вода. Този фактор е неизмерим и се получава обединявайки консумацията на ток и мощността на помпата. Благодарение на него може точно да се определи кога има въздух в областта на работното колело или в смукателния контур има прекъсване на водоподаването. .

Този параметър се използва във всички мултиинверторни системи и всички без датчик за дебит. Ако помпата работи само с един инвертор и датчик за дебит, SO е блокиран и е невъзможно използването му. .

Стойността измервания в реално време параметър се показва в прозорец на съответната страница под името SO и е наречена "SOm".

В мултиинверторна система не е задължително SO да има еднаква стойност за всички инвертори.

6.5.15 MP: Минимално налягане за спиране на помпата, вследствие липсата на вода

Тази настройка спира помпата при липса на вода. Когато в системата се достигне налягане под MP, се сигнализира за липсата на вода.

Този параметър е поставен за всички системи без датчик за налягане. Ако системата работи с датчик за дебит, MP е блокиран и използването му е невъзможно.

Стойността на MP е 0.0 бара и може да се настройва до 5.0 бара.

Ако MP=0, се констатира сух режим на работа.

Ако MP е различно от 0, отсъствието на вода се констатира когато налягането е под стойността на MP за времето, което е настроено за ТВ, виж. 6.6.1.

В мултиинверторните системи, MP е чувствителен параметър, и винаги трябва да е един и същ за всички инвертори в системата.

6.6 Помощно меню

От главното меню, натискайки и задържайки "MODE" & "SET" & "+" едновременно, докато се покаже на екрана "ТВ" (или използвай + или – в селективното меню). Това меню дава възможност да се покажат и моделират различните конфигурации от параметри. Бутона MODE дава възможност за смяна на страниците, докато бутони + и – дават възможност за увеличаване или намаляване на дадена стойност. За излизане от текущото меню и връщане в главното се използва бутон SET.

6.6.1 ТВ: Време на закъснение за блокиране поради липса на вода

Въвеждането на това време на закъснение за блокиране (секунди) поради липса на вода като параметър, е необходимо на инвертора за да регистрира ниско ниво на водата в електропомпата. Определянето на това време е много полезно, ако се знае времето на закъснение от момента на пускане на помпата до момента на започване на подаване на водата на изхода.

6.6.2 T1: Време за спиране след сигнал за ниско налягане

Това настройва инвертора на определено време за спиране от. Сигнала за ниско налягане може да бъде приет на всеки един от 4 входа, чрез подходяща конфигурация между тях (настройки degli ingressi digitali ausiliari IN1, IN2, IN3, IN4 виж 6.6.13).

Времето може да се настрои между 0 и 12 сек. Стандартната настройка е 2 сек.

6.6.3 T2: Закъснение на спирането

Това е времето на закъснение, след което инвертора изключва, след като са стигнати стойностите на минимално налягане или минимален дебит, са достигнати.

Времето T2 може да се настрои между 5 и 120 сек. Стандартната настройка е 10 сек.

6.6.4 GP: Пропорционален коефициент

Като правило, този коефициент е увеличен за еластични системи (широки и PVC тръбни линии) и е намален при по-твърдите системи (тесни и метални тръбни линии).

За поддържане на постоянно налягане в системата, инвертора извършва проверка PI на измерваната грешка по налягане. На базата на тази грешка, инвертора смята силата на подаване на помпата. Стойностите на тази грешка са в зависимост от стойностите на GP и GI. В зависимост от различните изисквания към типа на хидравличните системи, инвертора трябва да подбира различни от стандартните настройки. На чисто теоретичните системи параметри **GP** и **GI** са с оптимални настройки. Освен това, в случай на проблеми с регулирането, тези настройки могат да бъдат променени.

6.6.5 GI: Интегрален коефициент

В случай на значително падане на налягането при внезапно увеличаване на дебита, или бавно реагиране на системата се налага да се увеличи стойността на GI. В случай на колебания на налягането около работната точка, да се намали стойността на GI.



Типичен пример за това, че стойността на GI трябва да бъде намалена, е инсталирането на инвертора далече от електрическата помпа. Това разстояние оказва влияние върху еластичността на хидравличната система, което въздейства върху PI и съответно върху регулировките на налягане.

ВАЖНО: За да се получат заводските настройки за налягане, двете стойности на GP и GI трябва да бъдат съвместени.

6.6.6 FS: Максимална честота на въртене

Максималната честота на въртене определя максималните обороти на помпата и се настройва на стойност между FN и FN - 20%.

Във всички случаи FS контролира помпата никога, при никакви условия да не превишава настроената стойност. Освен това FS може автоматично да се променя, следвайки промените на FN. (ако стойността на FS е по-малка от FN - 20%, то FS ще стане равна на FN - 20%).

6.6.7 FL: Минимална честота на въртене

FL се използва за настройване на минимална честота на въртене, чиято минимална стойност е 0 [Hz], а максималната и е 80% от FN; например, ако FN = 50 [Hz], то FL може да бъде настроена между 0 и 40[Hz].

FL може да се променя автоматично, следвайки промяната на FN (ако стойността на FL е по-голяма с 80% от FN, то FL ще стане равна на 80% от FN).



Подбирай минималната честота на въртене в зависимост от препоръките на производителя.



Инвертора не контролира помпата при честота под FL; което означава че ако помпата се върти с честота под FL, подава налягане над работната точка и системата ще се претовари по налягане.

6.6.8 Настройка на броя на инверторите и резерв

6.6.8.1 **NA: Активни инвертори**

Това определя максималния брой инвертори участващи в системата за нагнетяване. Техния брой може да бъде от 1 до 8. По подразбиране NA е N, т.е. броя на инверторите включени във веригата, като NA има винаги същия номер като инверторите и се отчита автоматично. Ако стойност различна от N е въведена, системата отчита максималния брой инвертори, които могат да бъдат включени. Това се използва в случаите, когато имаме ограничен брой помпи и един или повече инвертори се запазват като резервни.

6.6.8.2 **NC: Едновременни инвертори**

Това показва максималния брой инвертори, които могат да работят едновременно. Може да се избере от 1 до NA. По подразбиране NC е настроено на стойност NA; това означава, че винаги когато се увеличава броя NA, NC е винаги настроено на стойност NA. Ако е настроена стойност различна от NA, системата винаги е настроена на максималния брой едновременни инвертори.

6.6.8.3 **IC: Резервна конфигурация**

Това определя инвертора като автоматичен или резервен. Ако настройката е по подразбиране (автоматична), инвертора участва в нормалния работен процес; ако е конфигуриран като резервен, той е с минимален приоритет при пускане, т.е. ще бъде пуснат последен. Ако броя на активните инвертори е по-малък на единица от представените и един елемент е представен като резервен, в нормални работни условия резервния инвертор няма да участва в този процес; от друга страна ако се повреди един от основните инвертори, резервния ще бъде пуснат.

Статуса на резервната система, може да се провери: в страницата SM, горната част на иконата е оцветена; в AD и главните страници свързващата икона показва адреса на инвертора на оцветен фон. Може да има повече от един резервен инвертор. Резервните инвертори се включват в системата веднъж на 23 ч., за да се поддържа тяхната работоспособност и алгоритъма им.

6.6.9 ET: Време за смяна

Показва максималното непрекъснато работно време на инвертора в групата. Приложимо е само за помпи снабдени с инвертори имащи помежду си система за обмяна на данни. Това време може да бъде настроено от 10 сек. до 9 ч.; фабричната настройка е 2 ч.

Когато времето ET на инвертора е отчетено, пусковия ред на системата е такъв, че инвертора с отчетено време, е с минимален приоритет. Това е така за да се балансира работата на инверторите в групата. Ако обаче, хидравличното натоварване изисква намеса на този специфичен инвертор, той се пуска за да осигури нормално налягане в системата.

Приоритета на пускане на инвертора е в съответствие с ET:

- 1) Време за смяна в работен процес : когато помпата работи продължително, включително и до максималното време.
- 2) Време за смяна в режим на готовност: когато помпата е в готовност но 50% от ET е превишено.

Ако ET е настроено на 0, промяната се случва в режим на готовност. По всяко време когато една помпа спира се активира друга.



Ако ET (макс. Работно време) е настроено на 0, смяната се извършва на всеки рестарт, независимо от ефективното време на работа на помпата.

6.6.10 **CF: Носеща честота**

Стойността на носещата честота на инвертора е по подразбиране и в повечето случаи е правилни. Не се налага промяна освен ако не се налага.

6.6.11 **AC: Ускоряване**

Показва темпа на промяна на скоростта с, която инвертора реагира на промяна на честотата. То действа на двете фази: на пускане и на процеса на контрол. Като цяло настроената стойност е оптимална, но в случай на проблеми в процеса на пускане или грешка HP, тя може да бъде пренастройвана. При всяка пренастройка трябва да се проверява дали контролната система работи ефективно. В случаи на колебание, по-малко или по-голямо налягане да се настрийват стойности показани в 6.9.4 и 6.6.5. Намалването на AC ще намали скоростта на инвертора.

6.6.12 **AE: Възможно анти-блокиране**

Тази функция служи за избягването на механически блокажи. Действа като периодически привежда помпата в режим на въртене. На всеки 23 ч. помпата се привежда в този режим за около 1 мин.

6.6.13 **Допълнителни цифрови входове IN1, IN2, IN3, IN4**

Тази част показва функциите и възможностите за конфигуриране на входовете в зависимост от параметри I1, I2, I3, I4. За електрическо свързване виж. 2.2.4.2.

Всички тези входове са еднакви и всички функции могат да се свържат с тях. Параметри IN1..IN4 дават възможност за свързване на препоръчителите функции с входа със същото име.

Настройките по подразбиране са дадени в табл. 21.

Настройки по подразбиране на входовете IN1, IN2, IN3, IN4	
ВХОД	СТОЙНОСТ
1	1 (float NO)
2	3 (P aux NO)
3	5 (enable NO)
4	10 (low pressure NO)

Таблица 21: Настройки по подразбиране на входовете

Възможни конфигурации на цифрови входове N1, IN2, IN3, IN4 и режими		
стойност	Функция свързана с главен вход	Показване на активна функция
0	Невъзможно въвеждане	
1	Липса на вода (NO)	F1
2	Липса на вода (NC)	F1
3	Спомагателно налягане Pi (NO) свързано с използвания вход	F2
4	Спомагателно налягане Pi (NC) свързано с използвания вход	F2
5	Основна възможност от външен сигнал (NO)	F3
6	Основна възможност от външен сигнал (NC)	F3
7	Основна възможност от външен сигнал(NO) + нулиране от нулиращ блок	F3

БЪЛГАРСКИ

8	Основна възможност от външен сигнал(NC) + нулиране от нулиращ блок	F3
9	Нулиране от нулиращ блок NO	
10	Ниско налягане на входа NO, авт. или ръчно нулиране	F4
11	Ниско налягане на входа NC, авт. или ръчно нулиране	F4
12	NO ниско налягане, само ръчно нулиране	F4
13	NC ниско налягане, само ръчно нулиране	F4

Таблица 22: Въвеждана конфигурация

6.6.13.1 Невъзможни функции свързани с входа

Ако на входа е конфигурирано 0, всяка функция с този вход ще е невъзможна, независимо от сигнала подаван към съответния терминал.

6.6.13.2 Функция от настройка на външното ниво

Тази функция може да бъде свързана към всеки вход. Функцията за външно ниво е свързана с настройката на параметър INx , приобщена към вход където нивото е свързано със една от стойностите в табл. 23.

Активирането на функцията за външно ниво определя блокирането на системата. Входа се свързва към сигнал от датчик за ниво, който индицира липсата му. Когато тази функция е възможна, символ F1 е показан на линията STATUS в главната страница.

Входа трябва да бъде активиран за 1 сек. За да блокира системата и да покаже грешка F1.

Когато имаме условия за F1, входа трябва да бъде деактивиран за 30 сек. преди да се разблокира системата.

Когато няколко функции за ниво са конфигуриране по едно и също време на различни входове, системата индицира F1, когато последната е активирана и изчистена алармата, когато никоя не е активирана.

Отговор на функцията за ниво свързана с настройка INx и вход				
стойност INx	Входна конфигурация	Статус на входа	работа	показания
1	Активен с висок сигнал (NO)	липсва	нормален	-
		представен	Системата блокира вследствие липсата на вода	F1
2	Активен с нисък сигнал (NO)	липсва	Системата блокира вследствие липсата на вода	F1
		представен	нормален	-

Таблица 23: Функция на външно ниво

6.6.13.3 Настройка на функция на спомагателно налягане на входа



Не е възможно допълнително настройване на точки ако няма датчик за дебит ($F1=0$) и когато FZ е в минимален честотен режим ($FZ \neq 0$).

Сигнала за допълнителни точки може да бъде доставен на всеки един от 4-те входа. Тази функция се постига чрез настройка на параметър INx , съединен с входа, на който е свързането. Виж табл. 24.

Тази функция променя настройките на системата от налягане SP (виж 6.3) до налягане Pi.

За електрическото свързване виж 2.2.4.2.

Когато е възможна функцията символа Pi е показан на линията STATUS в главна страница.

Входа трябва да е за 1 сек. За да работи системата с допълнително настроена точка.

БЪЛГАРСКИ

Когато работи в този режим, за да се изключи, входа трябва да е деактивиран за 1 сек. За да се върне отново в този режим SP.

Ако има няколко настройки за допълнително налягане в един и същи момент на различни входове, системата индицира P_i когато и последната функция е активирана.

Отговор на функцията за спомагателно налягане свързано с INx и вход				
стойност INx	вход	статус	режим	показание
3	Активен с висок сигнал (NO)	липсва	Спомагателна-не активна точка	-
		наличен	Спомагателна-активна точка	P _x
4	Активен с нисък сигнал (NO)	липсва	Спомагателна-активна точка	P _x
		наличен	Спомагателна-не активна точка	-

Таблица 24: Допълнително настроена работна точка

6.6.13.4 Настройка на системата и нулиране, и повторна настройка след грешка

Сигнала за системата може да бъде осигурен от всеки вход. Нейната функционалност се постига чрез настройка на параметър INx, на входа с който е свързан, на една от стойностите показани в табл. 24. Когато функцията е активна, системата е недостъпна и F3 е показан на линията STATUS от главна страница.

Когато за няколко недостъпни системи и функциите са конфигурирани в едно и също време на различни входове, системата показва F3 когато и последната функция е активирана и изчиства предупреждението когато никога не е активирана.

Входа трябва да е активен в последната 1 сек. за да може системата да разпознае невъзможната функция. Когато системата е недостъпна, входа трябва да е деактивиран за последната 1 сек. за да се рестартира и функцията да стане възможна.

Отговор на системата и функции свързани със нулиране и INx и вход				
стойност INx	Конфигурация на входа	Статус вход	работа	показване
5	Активен с висок сигнал на входа (NO)	липсва	Инвертор достъпен	-
		наличен	Инвертор недостъпен	F3
6	Активен със слаб сигнал на входа (NO)	липсва	Инвертор недостъпен	F3
		наличен	Инвертор достъпен	-
7	Активен със висок сигнал на входа (NO)	липсва	Инвертор достъпен	-
		наличен	Инвертор недостъпен + блокирано нулиране	F3
8	Активен със слаб сигнал на входа (NO)	липсва	Инвертор недостъпен + блокирано нулиране	F3
		наличен	Инвертор достъпен	-
9	Активен със висок сигнал на входа (NO)	липсва	Инвертор достъпен	-
		наличен	Блокирано нулиране	-

Таблица 25: достъпност и нулиране на системата

6.6.13.5 Настройка за ниско налягане (KIWA)

Включвателя за регистриране на ниско налягане може да се свърже към всеки вход. Отчитането на ниско налягане е свързано с настройка на параметър INx, отнасяща се за входа, към който е свързан сигнала, на една от стойностите показани в табл.26.

Активирането на функцията за ниско налягане блокира системата след време T1. Свързва сигнала към входа от включвател, който регистрира прекалено ниска стойност на налягането на входа на помпата. Когато тази функция е възможна символ F4 е показан на линията на STATUS в главна страница.

Когато код за грешка F4 се покаже, входа трябва да се деактивира 2 сек. преди да блокира системата. Когато няколко такива функции са генерирани в едно и също време на различни входове, F4 се показва когато и последната го регистрира, и се изчиства, когато се деактивират всички входове.

Отговор на системата и функции свързани със нулиране и INx и вход				
стойност INx	Конфигурация на входа	Статус на входа	работа	показване
10	Активен с висок сигнал (NO)	липсва	нормална	-
		наличен	Системата блокира заради ниско налягане на входа; автоматично + ръчно нулиране	F4
11	Активен със слаб сигнал (NO)	липсва	Системата блокира заради ниско налягане на входа; автоматично + ръчно нулиране	F4
		наличен	нормална	-
12-	Активен с висок сигнал (NO)	липсва	нормална	-
		наличен	Системата блокира заради ниско налягане на входа; ръчно нулиране	F4
13	Активен със слаб (NO)	липсва	Системата блокира заради ниско налягане на входа; ръчно нулиране	F4
		наличен	нормална	-

Таблица 26: Регистриране на ниско налягане (KIWA)

6.6.14 Настройка на изходи OUT1, OUT2

Показват се функциите и възможните конфигурации на изходи OUT1 и OUT2 от параметри O1 и O2.

настройки	
изход	стойност
OUT 1	2 (грешка NO затворен)
OUT 2	2 (помпата работи NO затворен)

Таблица 27: Настройки на изход

6.6.14.1 O1: Изход 1

Подчертава активната аларма (която е свързана с блокиране на системата).

6.6.14.2 O2: Изход 2

Подчертава статуса на електрическата помпа (вкл/изкл).

Конфигурация на изходите				
Конфигурация на изхода	OUT1		OUT2	
	Условия за активиране	Статус на контактите на изхода	Условия на активиране	Статус на контактите на изхода
0	Няма асоциирана функция	NO контакт винаги отворен, NC контакт винаги затворен	Няма асоциирана функция	NO контакт винаги отворен, NC контакт винаги затворен
1	Няма асоциирана функция	NO контакт винаги затворен, NC контакт винаги отворен	Няма асоциирана функция	NO контакт винаги затворен, NC контакт винаги отворен
2	Наличие на блокираща грешка	NO контакт затворен и NC контакт отворен	Активност на изхода	Когато помпата работи, NO контакт затворен и NC контакт отворен
3	Наличие на блокираща грешка	NO контакт отворен и NC контакт затворен	Активност на изхода	Когато помпата работи, NO контакт отворен и NC контакт затворен

Таблица 28: Конфигурация на изхода

6.6.15 RF: Изчистване на грешки и аларми

За изчистване на грешки и аларми, да се натиснат и задържат бутони + и – едновременно за 2 сек. Максималния брой грешки е 64 и се показва под символ RF. Може да се видят от меню MONITOR на страница FF.

6.6.16 PW: Настройки на парола

Инвертора е защитен с парола. При въвеждане на паролата, параметрите на инвертора ще бъдат видими и достъпни, но не могат да бъдат променяни, освен когато паролата (PW) е "0" и всичките параметри са отключени и могат да бъдат променени. Когато използваната парола PW е със стойност различна от нула, те са блокирани и "XXXX" е показано на дисплея в страница PW.

Когато паролата е въведена, всеки опит да бъде променен параметър на отворената страница, изисква въвеждането и за успешен достъп. Когато е въведена правилно паролата, параметъра може да се променя за 10'.

При въвеждане на неправилна парола, символа за въвеждането и мига. При 10 неуспешни последователни опита, трябва да се изключи системата и да се включи отново, след което паролата е 0.

Всяка промяна на парола става с натиснати бутони Mode или Set, и всяка следваща промяна на параметър изисква новата парола да бъде въведена.

Ако паролата е забравена има 2 начина за промяна и настройка на параметри:

- Запишете стойностите на параметрите и нулирайте инвертора да фабричните настройки. Нулирането изтрива всички текущи параметри, включително и паролата.
- Запишете номера на страницата за парола, изпрати в местния сервиз и до няколко дни ще ти се върне новата парола за отключване на инвертора.

6.6.16.1 Парола на мултиинверторна система

Параметър PW е един от чувствителните параметри и трябва да бъде идентичен за всички инвертори, и ако имаме верига с разпозната PW, и добавим инвертор с PW=0, се появява искане за присъединяването му.

БЪЛГАРСКИ

В случай на неразпознат параметър се показва код за достъп на страницата на съответния параметър, в зависимост от който може да се провери къде в системата ще бъде разпознат този инвертор.

Код - -

- Инвертора може само да приема конфигурация от всички
- Инвертора може да се конфигурира само с инвертори със същия код
- Инвертора не може да използва собствената си конфигурация към други с код различен от - -

Код по-голям или равен на 0

- Инвертора може само да приема конфигурация от другите със същия код.
- Инвертора не може да използва своята конфигурация с други със същия или код = --
- Инвертора не може да използва своята конфигурация с други с различни кодове.

Когато PW е въведена за изключване на инвертор в група, то всички се отключват;

Когато PW е променена за един инвертор в група, то тя се променя за всички;

Когато паролата за защита е поставена на един инвертор в групата, тя заключва всички.

7 ЗАЩИТНИ СИСТЕМИ

Инвертора е оборудван със защитна система за предпазване на помпата, мотора, захранващата линия и самия себе си. Когато няколко защиты се включат едновременно на екрана се показва тази с най-голям приоритет. В зависимост от типа грешка, електрическата помпа може да се изключи, определено време, следвайки автоматичните настройки.

В случай на блокиране вследствие липсата на вода (BL), блокиране на мотора вследствие претоварване по ток (OC) или (OF), блокиране вследствие късо съединение (SC), тможе ръчно да се изчисти грешката чрез натискане и освобождаване на бутони + и - едновременно. Ако грешката не се изчиства трябва да се открие и отстрани причината за това. .

Аларма	
Показване на дисплея	Описание
PD	Неправилно спиране
FA	Проблем с охлаждането

Таблица 29: Аларми

Block conditions	
Показване на дисплея	Описание
BL	Блокиране поради липса на вода
BPx	Блокиране поради грешка от датчика за налягане
LP	Блокиране поради ниско захранващо напрежение
HP	Блокиране поради високо вътрешно захранващо напрежение
OT	Блокиране поради прегряване на нагнетателната част
OB	Блокиране поради прегряване на вътрешната верига
OC	Блокиране поради претоварване по ток
OF	Блокиране поради претоварване по ток
SC	Блокиране поради късо съединение
EC	Блокиране поради липса на ток (RC)
Ei	Блокиране поради вътрешна грешка "i"
Vi	Блокиране поради голям толеранс на напрежение "I"

Таблица 30: Блокиране

7.1 Описание на блокировките

7.1.1 "BL" Блокиране поради липса на вода

Ако дебита падне под определен минимум и налягането също спадне под определена стойност, се формира сигнал и системата изключва помпата. Времето на закъснение на сигнала без дебит и налягане може да бъде избрано от параметър TB от менюто за TECHNICAL ASSISTANCE.

Ако по невнимание се въведе по високо налягане на работната точка от това, което електрическата помпа може да осигури, системата индицира липса на вода (BL), независимо че това не е точния проблем. В този случай да се намали регулировката по налягане, като нормалното е 2/3 от максималното за помпата.

Параметър SO: Има възможност да се настройва праг на фактора за сух режим и спирането на помпата по минимално налягане, вследствие липса на вода.



Ако параметри: SP, RC, SO и MP не са точно настроени, защитата за липса на вода също не функционира точно.

7.1.2 **"BPx" Блокиране поради повреда на датчика за налягане**

Ако инвертора открие повреда в датчика за налягане, помпата се блокира и се показва сигнал за грешка "BPx". Тази блокировка се задейства веднага след откриване на проблема и се сменя автоматично, когато изчезне сигнала за грешка.

BP1 индицира грешка на датчика свързан с налягане 1, BP2 индицира грешка на датчика свързан с налягане 2,

BP3 индицира грешка на датчик свързан с клемата J5.

7.1.3 **"LP" Блокиране поради ниско захранващо напрежение**

Активира се след като захранващото напрежение падне под минималната препоръчителна стойност 295VAC. Деактивирането на защитата става само автоматично, когато напрежението стане по-голямо от 348VAC.

7.1.4 **"HP" Блокиране поради високо вътрешно захранващо налягане**

Активира се когато вътрешното захранващо напрежение превиши специфична граница. Деактивирането на защитата става автоматично след като стойността стане по-малка от допустимата стойност.

7.1.5 **"SC" Блокиране поради късо съединение между фазите на изходната клемата**

Инвертора има защита за къси съединение между фазите U, V, и W на изходната клемата на помпата "PUMP". Когато този сигнал е наличен, могат да се направят опити за ръчно снемане на блокировката, чрез натискане на бутони + и – едновременно, което няма да има ефект до 10 сек. от регистрирането на сигнала.

7.2 **Ръчно нулиране на грешките**

Става чрез натискане и отпускане на бутони + и - едновременно.

7.3 **Автоматично нулиране на грешките**

В случаи на някои проблеми и условия за блокиране, системата извършва няколко опита за деактивиране на блокировките на помпата.

- "BL" Блокиране поради липса на вода
- "LP" Блокиране поради ниско захранващо напрежение
- "HP" Блокиране поради високо вътрешно напрежение
- "OT" Блокиране поради прегряване
- "OV" Блокиране поради прегряване
- "OC" Блокиране поради претоварване по ток
- "OF" Блокиране поради претоварване по ток на изхода
- "BP" Блокиране поради повреда на датчика за налягане

Табл. 31 показва действията вследствие на блокировките.

Автоматично нулиране		
Показване на екрана	Описание	Автоматични действия
BL	Липса на вода	- един опит на всеки 10 мин.; общо 6 опита. - един опит на всеки 1 ч. от общо 24 опита. - един опит на всеки 24 ч. от общо 30 опита.
LP	Ниско захранващо напрежение	- нулира след повишаване на напрежението

HP	Високо вътрешно напрежение	- нулира след намаляване на напрежението
OT	Прегряване (TE > 100°C)	- нулира след падане на температурата под 85°C
OV	Прегряване на вътрешната верига (VT > 120°C)	- нулира след падане на температурата под 100°C
OC	Претоварване по ток на електрическия мотор	- Един опит на всеки 10 мин. От общо 6 опита - Един опит на всеки 1 ч. от общо 24 опита - Един опит на всеки 24 ч. от общо 30 опита
OF	Претоварване по ток	- Един опит на всеки 10 мин. От общо 6 опита - Един опит на всеки 1 ч. от общо 24 опита - Един опит на всеки 24 ч. от общо 30 опита

Таблица 31: Автоматично снемане на блокировките

8 НУЛИРАНЕ И НАСТРОЙКИ ПО ПОДРАЗБИРАНЕ

8.1 Нулиране на системата

За нулиране на системата PMW натисни и задръж 4 бутона за 2 сек. едновременно. Това действие не изтрива настройки.

8.2 Настройки по подразбиране

Инверторите се произвеждат с фабрични настройки, които могат да се променят, в зависимост от нуждите. Всяка ново моделирана настройка се запазва в паметта на системата, докато не се нулира системата и да се върне към фабричните си настройки.

8.3 Възцане на настройки

За връщане на настройките по подразбиране, да се изключи инвертора и се изчака до пълното спиране на вентилатора, и се натиснат и задръжат бутони "SET" и "+" и се освободят, след като на дисплея се покаже "EE" ..



След тази процедура е необходимо всички параметри да се пренастроят.

БЪЛГАРСКИ

Настройки по подразбиране					
		AD 2.2 AC AD 1.5 AC AD 1.0 AC	AD 5.5 AC AD 4.0 AC AD 3.0 AC	AD 15.0 AC AD 11.0 AC AD 7.5 AC	бележки
идентификатор	описание	стойност			
LA	Език	ITA	ITA	ITA	
SP	Работна точка [bar]	3,0	3,0	3,0	
P1	Работна точка P1 [bar]	2,0	2,0	2,0	
P2	Работна точка P2 [bar]	2,5	2,5	2,5	
P3	Работна точка P3 [bar]	3,5	3,5	3,5	
P4	Работна точка P4 [bar]	4,0	4,0	4,0	
FP	Честотен тест в ръчен режим	40,0	40,0	40,0	
RC	Ток на ел. помпа [A]	0,0	0,0	0,0	
RT	Посока на въртене	0 (UVW)	0 (UVW)	0 (UVW)	
FN	честота [Hz]	50,0	50,0	50,0	
OD	Тип на система	1 (Rigid)	1 (Rigid)	1 (Rigid)	
RP	Налягане за рестарт [bar]	0,5	0,5	0,5	
AD	адрес	0 (Auto)	0 (Auto)	0 (Auto)	
PR	Датчик за налягане	1 (501 R 25 bar)	1 (501 R 25 bar)	1 (501 R 25 bar)	
MS	Измервателна система	0 международна	0 международна	0 международна	
FI	Датчик за дебит	0 (Absent)	0 (Absent)	0 (Absent)	
FD	Диаметър на тръбите [inch]	2	2	2	
FK	К-фактор [pulse/l]	24,40	24,40	24,40	
FZ	Честота на нулев дебит	0	0	0	
FT	Мин дебит на изключване [l/min]	5	5	5	
SO	Фактор за сух режим	22	22	22	
MP	Мин. Налягане за спиране на помпата [bar]	0,0	0,0	0,0	
TB	Закъснение на блокировката поради липса на вода [s]	10	10	10	
T1	Закъснение за изключване [s]	2	2	2	
T2	Закъснение за изключване [s]	10	10	10	
GP	Пропорционален коефициент	0,6	0,6	0,6	
GI	Интегрален коефициент	1,2	1,2	1,2	
FS	Максимална честота на въртене [Hz]	50,0	50,0	50,0	
FL	Минимална честота на въртене [Hz]	0,0	0,0	0,0	
NA	Активни инвертори	N	N	N	
NC	Едновременни инвертори	NA	NA	NA	
IC	Резервна конфигурация	1 (Auto)	1 (Auto)	1 (Auto)	
ET	Време за смяна [h]	2	2	2	
CF	Носеща честота [kHz]	20	10	5	
AC	ускорение	5	4	2	
AE	Анти-блокиращи функции	1(enabled)	1(enabled)	1(enabled)	
I1	функция I1	1 (float)	1 (float)	1 (float)	
I2	функция I2	3 (P Aux)	3 (P Aux)	3 (P Aux)	
I3	функция I3	5 (Disable)	5 (Disable)	5 (Disable)	
I4	функция I4	10 (Low press)	10 (Low press)	10 (Low press)	
O1	изход 1	2	2	2	
O2	изход2	2	2	2	
PW	Настройки на парола	0	0	0	

Таблица 32: настройки по подразбиране

DAB PUMPS LTD.

Units 4 and 5, Stortford Hall Industrial Park,
Dunmow Road, Bishops Stortford, Herts
CM23 5GZ - UK
salesuk@dwtgroup.com
Tel.: +44 1279 652 776
Fax: +44 1279 657 727

DAB PUMPS B.V.

Brusselstraat 150
B-1702 Groot-Bijgaarden - Belgium
info.belgium@dwtgroup.com
Tel.: +32 2 4668353
Fax: +32 2 4669218

DAB PUMPS INC.

3226 Benchmark Drive
Ladson, SC 29456 USA
info.usa@dwtgroup.com
Ph. : 1-843-824-6332
Toll Free: 1-866-896-4DAB (4322)
Fax : 1-843-797-3366

OOO DAB PUMPS

Novgorodskaya str, 1, bld G, office 308
127247 Moscow - Russia
info.russia@dwtgroup.com
Tel.: +7 495 122 00 35
Fax: +7 495 122 00 36

DAB PUMPS POLAND SP. z.o.o.

Mokotow Marynarska
ul. Postępu 15C
02-676 Warszawa - Poland
Tel. +48 223 81 6085

DAB PUMPS CHINA

No.40 Kaituo Road, Qingdao Economic &
Technological Development Zone
Qingdao City, Shandong Province, China
PC: 266500
info.china@dwtgroup.com
Tel.: +8653286812030-6270
Fax: +8653286812210

DAB PUMPS IBERICA S.L.

Avenida de Castilla nr.1 Local 14
28830 - San Fernando De Henares - Madrid
Spain
info.spain@dwtgroup.com
Ph.: +34 91 6569545
Fax: +34 91 6569676

DAB PUMPS B.V.

Albert Einsteinweg, 4
5151 DL Drunen - Nederland
info.netherlands@dwtgroup.com
Tel.: +31 416 387280
Fax: +31 416 387299

DWT South Africa

Podium at Menlyn, 3rd Floor, Unit 3001b,
43 Ingersol Road, C/O Lois and Atterbury,
Menlyn, Pretoria, 0181 South-Africa
info.sa@dwtgroup.com
Tel +27 12 361 3997
Fax +27 12 361 3137

DAB PUMPEN DEUTSCHLAND GmbH

Tackweg 11
D - 47918 Tönisvorst - Germany
info.germany@dwtgroup.com
Tel.: +49 2151 82136-0
Fax: +49 2151 82136-36

DAB UKRAINE Representative Office

Regus Horizon Park
4M. Hrinchenka St, suit 147
03680 Kiev. UKRAINE
Tel. +38 044 391 59 43

DAB PRODUCTION HUNGARY KFT.

H-8800
Nagykanizsa, Buda Ernó u.5
Hungary
Tel. +36.93501700

DAB PUMPS DE MÉXICO, S.A. DE C.V.

Av Gral Álvaro Obregón 270, oficina 355
Hipódromo, Cuauhtémoc 06100
México, D.F.
Tel. +52 55 6719 0493

**DAB PUMPS S.p.A.**

Via M. Polo, 14 - 35035 Mestrino (PD) - Italy
Tel. +39 049 5125000 - Fax +39 049 5125950
www.dabpumps.com