

Ballu

Руководство по эксплуатации

Гарантийный талон

Мобильный
кондиционер воздуха

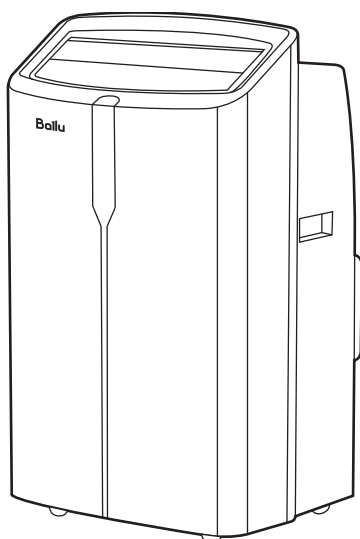

BPAC-12 IE/N6
BPAC-14 IE/N6

Перед началом эксплуатации прибора
внимательно изучите данное руководство
и храните его в доступном месте.



СОДЕРЖАНИЕ

- 2 Используемые обозначения
- 3 Указания по безопасности
- 4 Назначение прибора
- 4 Устройство кондиционера
- 5 Технические характеристики
- 6 Управление кондиционером
- 6 Пульт дистанционного управления
- 10 Управление по Wi-Fi
- 11 Монтаж кондиционера
- 13 Устранение неисправностей
- 14 Самодиагностика
- 15 Транспортировка и хранение
- 15 Комплектация
- 15 Срок эксплуатации
- 15 Гарантия
- 16 Правила утилизации
- 16 Дата изготовления
- 16 Сертификация
- 17 Гарантийный талон

ИСПОЛЬЗУЕМЫЕ ОБОЗНАЧЕНИЯ



ВНИМАНИЕ!

Требования, несоблюдение которых может привести к травме или серьезному повреждению оборудования.



ОСТОРОЖНО!

Требования, несоблюдение которых может привести к серьезной травме или летальному исходу.



ЗАПРЕЩЕНО!



ПРИМЕЧАНИЕ

Информация, содержащая замечания, пояснения или уточнения, относящаяся к текущему разделу руководства по эксплуатации.



ПРИМЕЧАНИЕ

1. Если поврежден кабель питания, он должен быть заменен производителем или авторизованной сервисной службой или другим квалифицированным специалистом во избежание серьезных травм.
2. Кондиционер должен быть установлен с соблюдением существующих местных норм и правил эксплуатации электрических сетей.
3. После установки кондиционера электрическая вилка должна находиться в доступном месте.
4. Неисправные батарейки пульта должны быть заменены.
5. Производитель оставляет за собой право без предварительного уведомления покупателя вносить изменения в конструкцию, комплектацию или технологию изготовления изделия с целью улучшения его свойств.
6. В тексте и цифровых обозначениях инструкции могут быть допущены опечатки.
7. Если после прочтения инструкции у вас останутся вопросы по эксплуатации прибора, обратитесь к продавцу или в специализированный сервисный центр для получения разъяснений.
8. На изделии присутствует этикетка, на которой указаны технические характеристики и другая полезная информация о приборе.

УКАЗАНИЯ ПО БЕЗОПАСНОСТИ



Данное устройство
заполнено хладагентом R290.



ВНИМАНИЕ!

Взрывоопасный газ R290!

Любые ремонтные работы должны проводиться в специализированном сервисном центре квалифицированными сотрудниками с использованием спецоборудования.



ВНИМАНИЕ!



ОСТОРОЖНО!

- Во избежание повреждений прибора и аннулирования вашей гарантии перед началом работы поставьте кондиционер в вертикальное положение (как изображено на обложке) минимум на 2 часа до эксплуатации.
- Не подключайте кондиционер к неисправной розетке. Не пользуйтесь переходниками и удлинителями.
- Не устанавливайте кондиционер в следующих местах:
 - вблизи источников открытого пламени;
 - в местах, где возможно попадание брызг воды или масла на агрегат;
 - в местах воздействия прямых солнечных лучей;
 - вблизи ванных и душевых комнат и плавательных бассейнов;
 - в теплицах.
- Для обеспечения надежной работы компрессора не наклоняйте кондиционер.
- Прежде чем приступить к чистке кондиционера, извлеките вилку из розетки.
- Не ставьте нагревательные приборы рядом с розеткой.
- Во избежание перегрева не закрывайте работающий кондиционер.
- Не эксплуатируйте кондиционер с поврежденным кабелем электропитания. При необходимости замены поврежденного кабеля обратитесь в сервисный центр.
- Внимательно прочитайте эту инструкцию перед установкой и эксплуатацией кон-

диционера если у вас возникнут вопросы обращайтесь к официальному дилеру производителя.

- Используйте прибор только по назначению, указанному в данной инструкции.
- Не храните бензин и другие летучие и легковоспламеняющиеся жидкости вблизи кондиционера — это очень опасно!
- Кондиционер не дает притока свежего воздуха! Чаще проветривайте помещение,

особенно если в помещении работают приборы на жидком топливе, которые снижают количество кислорода в воздухе.

- Не подключайте и не отключайте кондиционер от электрической сети, вынимая вилку из розетки, используйте кнопку ВКЛ/ВЫКЛ.
- Не засовывайте посторонние предметы в воздухозаборные решетки кондиционера. Это опасно, т.к. вентилятор вращается с высокой скоростью.
- Не позволяйте детям играть с кондиционером.
- Не охлаждайте и не нагревайте воздух в помещении очень сильно, если в нем находятся дети или инвалиды.

НАЗНАЧЕНИЕ ПРИБОРА

Прибор предназначен для охлаждения, осушения и вентиляции воздуха в бытовых помещениях.

УСТРОЙСТВО КОНДИЦИОНЕРА







Рис. 1.

1. Панель управления.
2. Воздуховыпускное отверстие.
3. Фронтальная панель.
4. Воздухозаборное отверстие.

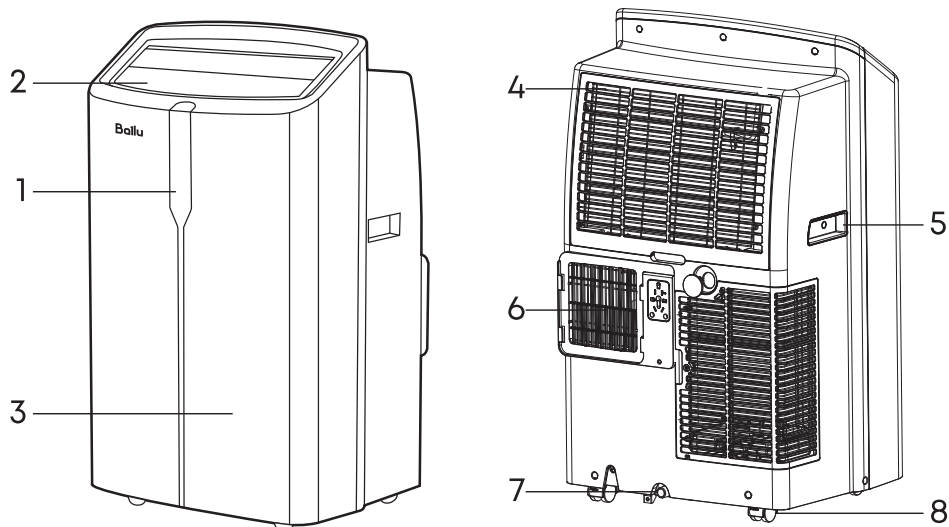
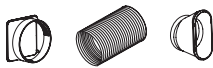
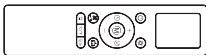
5. Ручки для транспортировки.
6. Отверстие для отвода горячего воздуха.
7. Дренажное отверстие.
8. Поворотное шасси.

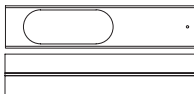
	Воздухоотводная труба. Адаптер на решетку для выхода горячего воздуха. Адаптера для воздухоотводной трубы и оконного переходника.
	Пульт дистанционного управления.
	Дренажный шланг.
	Оконный переходник
	Болт для фиксации оконного переходника. Инструкция пользователя

ТЕХНИЧЕСКИЕ ХАРАКТЕРИСТИКИ

Параметр / Модель	BPAC-12 IE/N6	BPAC-14 IE/N6
Электропитание, В/Гц	220-240/50	220-240/50
Холодопроизводительность, Втu(Вт)	12000 (3500)	14000 (4100)
Номинальный ток (охлаждение), А	5.8	6.9
Хладагент/вес, г	R290/170	R290/200
Класс энергоэффективности	A+	A+
Потребляемая мощность (охлаждение), Вт	1170	1550
Уровень шума, дБ(А)	40	40
Класс электрозащиты	I	I
Расход воздуха, м ³ /ч	440	460
Рекомендуемая площадь помещения, м ² *	30	35
Габариты (Ш×В×Г), мм	440×740×350	440×740×350
Габариты в упаковке (Ш×В×Г), мм	495×860×405	495×860×405
Вес нетто/брутто, кг	25/29	25,5/29,5

* Указано ориентировочное значение, которое может отличаться в зависимости от реальных условий эксплуатации.

УПРАВЛЕНИЕ КОНДИЦИОНЕРОМ

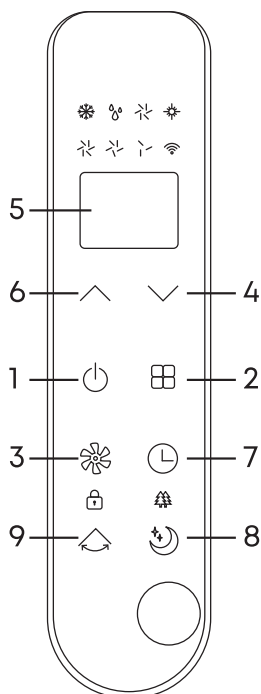

1. Вкл/Выкл.
2. Выбор режима работы.
3. Выбор скорости вентилятора.
4. Уменьшение температуры/времени.
5. Дисплей.
6. Увеличение температуры/времени.
7. Таймер. Активация Wi-Fi (удерж. 5 сек).
8. Ночной режим.
9. Функция AutoSwing/Блокировка от детей (удерж. 3 сек).

Рис. 2.

ПУЛЬТ ДИСТАНЦИОННОГО УПРАВЛЕНИЯ

Технические характеристики пульта ДУ.

Параметр / Модель	Для моделей кондиционеров с электронным управлением
Номинальное напряжение	3,0 В
Минимальное рабочее напряжение	2,4 В
Максимальное расстояние до приемника сигналов	до 8 м (при напряжении 2,4 В)

Функции пульта ДУ

1. Возможный выбор режимов — ОХЛАЖДЕНИЕ, ОСУШЕНИЕ, ВЕНТИЛЯЦИЯ.
2. Дополнительные режимы и функции: TIMER (таймер на включение/отключение кондиционера), FAN SPEED (выбор скорости воздушного потока), SWING (поворачивание вертикальных жалюзи), SLEEP (ночной режим работы).
3. Задание температуры воздуха в помещении в диапазоне от 16 °С до 32 °С.
4. Отображение режимов работы на жидкокристаллическом дисплее.

Описание пульта ДУ.



Рис. 3. Пульт ДУ.

1. Вкл/Выкл.
2. Таймер.
3. Выбор режима работы (охлаждение, осушение, вентиляция).
4. Ночной режим.
5. Функция Auto Swing.
6. Включить/Выключить дисплей.
7. Выбор скорости вентилятора (низкая/средняя/высокая).
8. Функция блокировки (для разблокировки удерживайте 3 сек.).
9. Переключение градус Цельсий/Фаренгейт.
10. Режим интенсивного охлаждения (высокая скорость вентилятора, 16 °C).

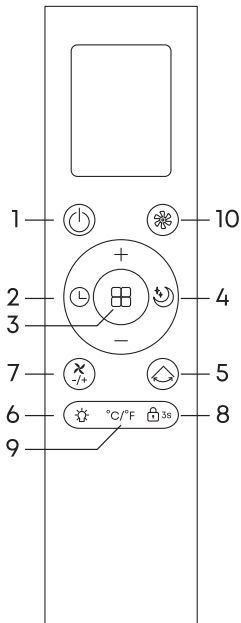

ПРИМЕЧАНИЕ

1. При замене элементов питания не используйте старые элементы или элементы других типов. Это может привести к нарушению нормальной работы пульта ДУ.
2. Если вы не пользуетесь пультом более 1 месяца, извлеките элементы питания из пульта, так как батарейки могут протечь и повредить пульт.
3. При нормальной эксплуатации кондиционера срок службы элементов питания составляет около 6 месяцев.
4. Заменяйте элементы питания, если отсутствует звуковое подтверждение приема команд ДУ, или когда пропадает значок передачи сигнала.

РЕЖИМ ОХЛАЖДЕНИЕ, ВЕНТИЛЯЦИЯ (COOL, FAN).

1. Включите кондиционер, нажав кнопку ON/OFF.
2. Нажимая кнопку **MODE**, выберите режим **ОХЛАЖДЕНИЯ (COOL)**.
3. Нажимая кнопки **▼▲** в режиме **ОХЛАЖДЕНИЯ**, задайте желаемую температуру воздуха в помещении в диапазоне от 16 °C до 32 °C.
4. Нажимая кнопку **FAN** в режиме **ОХЛАЖДЕНИЯ**, выберите скорость вращения вентилятора: **НИЗКАЯ / СРЕДНЯЯ / ВЫСОКАЯ**, кондиционер начнет работать в соответствии с выбранной настройкой.
5. Нажимая кнопку **MODE** выберите режим **ВЕНТИЛЯЦИИ (FAN)**. В этом режиме температуру воздуха задать невозможно.
6. Нажимая кнопку **FAN SPEED** в режиме **ВЕНТИЛЯЦИИ**, выберите скорость вращения вентилятора: **СРЕДНЯЯ, ВЫСОКАЯ** или **АВТО**.
7. Для отключения кондиционера снова нажмите кнопку **ON/OFF**.



ПРИМЕЧАНИЕ

В режиме **ОХЛАЖДЕНИЕ** шланг для отвода теплого воздуха должен быть подсоединен к прибору.

РЕЖИМ ОСУШЕНИЯ (DRY).

1. В режиме **ОСУШЕНИЯ** к прибору нужно подсоединить дренажный шланг для отвода конденсата в специальную емкость/дренажное отверстие.
2. Сначала отключите прибор от электропитания и подсоедините дренажный шланг, обеспечив специальную емкость для сбора конденсата либо дренажное отверстие.
3. Включите кондиционер, нажав кнопку **ON/OFF**. На панели индикации внутреннего блока появится индикатор **РАБОЧЕГО СОСТОЯНИЯ**.
4. Нажимая кнопку **MODE**, выберите режим **ОСУШЕНИЕ (DRY)**. Кондиционер начинает работу в данном режиме.
5. Для отключения кондиционера снова нажмите кнопку **ON/OFF**.
6. В данном режиме невозможно регулировать температуру и скорость вращения вентилятора.



Рис. 4.

1. Сливное отверстие.
2. Дренажный шланг.

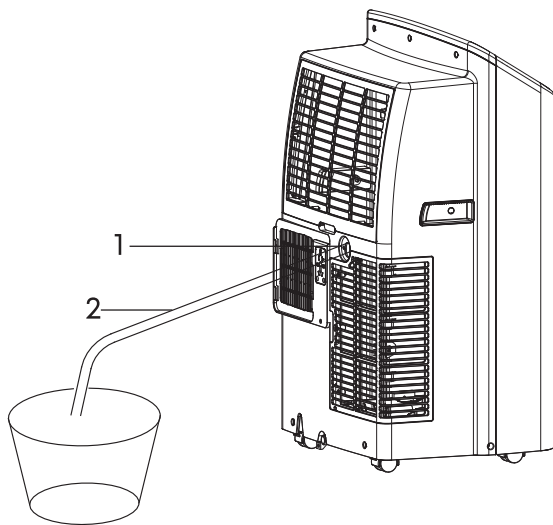

ПРИМЕЧАНИЕ

В режиме **ОСУШЕНИЯ** шланг для отвода теплого воздуха должен быть подсоединен к прибору.

Режим работы **ПО ТАЙМЕРУ**.

С помощью этой функции кондиционер обеспечит комфортную температуру воздуха в помещении к вашему возвращению.

Порядок настройки таймера:

1. Программирование отложенного старта:
 - Включите кондиционер и выберите режим, в котором прибор должен будет начать работу через определенное время. Например выберите режим **ОХЛАЖДЕНИЕ**.
 - Затем выключите прибор кнопкой **ON/OFF**.
 - Далее нажмите дважды кнопку **TIMER** — на дисплее появится диапазон времени, которое вы можете выбрать для отложенного старта прибора.
 - Кнопками увеличения / уменьшения выберите нужный диапазон времени.
 - Повторно нажмите кнопку **TIMER** — режим отложенного старта будет активирован.
 - Чтобы деактивировать режим – повторно нажмите кнопку **TIMER**, либо отключите кондиционер.

2. Программирование отложенного отключения:
 - Во время работы кондиционера нажмите кнопку **TIMER** — на дисплее появится диапазон времени, которое вы можете выбрать для отложенного выключения прибора.
 - Кнопками увеличения / уменьшения выберите нужный диапазон времени.
 - Повторно нажмите кнопку **TIMER** — режим отложенного выключения будет активирован. На дисплее отобразится количество часов до выключения.
 - Чтобы деактивировать режим, повторно нажмите кнопку **TIMER**, либо отключите кондиционер.

Ночной режим работы (SLEEP).

При нажатии на пульте ДУ кнопки **SLEEP** включается ночной режим. При работе в режиме **ОХЛАЖДЕНИЕ**, кондиционер автоматически каждый час увеличивает (при охлаждении) и уменьшает (при обогреве) заданную температуру воздуха на 1 °С. При переходе в спящий режим на 12 часов устройство автоматически отключается. Во время работы в режиме **SLEEP** прибор всегда работает на минимальной скорости вентилятора, а дисплей гаснет. Чтобы отключить ночной режим, повторно нажмите кнопку **SLEEP**.

**ПРИМЕЧАНИЕ**

В режимах **ОСУШЕНИЕ** и **ВЕНТИЛЯЦИЯ** ночной режим не активен.

Функция авторестарт.

При сбое в подаче электропитания, после возобновления питания прибор запустится в прежнем режиме.

**ВНИМАНИЕ!**

1. Если между пультом и приемником инфракрасных сигналов на внутреннем блоке находятся посторонние предметы, то кондиционер не будет принимать сигналы пульта ДУ.
2. Не допускайте попадания на пульт жидкости.
3. Не оставляйте пульт в зоне воздействия высокой температуры и прямых солнечных лучей.
4. Попадание прямых солнечных лучей на приемник сигналов ДУ может вызвать нарушения в работе кондиционера.
5. Не оставляйте пульт в зоне воздействия электромагнитного излучения, генерируемого другими домашними приборами.

УПРАВЛЕНИЕ ПО WI-FI

Управлять прибором можно с помощью мобильного приложения Smart Life. Сервис поддерживаемого приложения не осуществляется компанией Ballu. Для корректной работы устройства в сети Wi-Fi необходимо использовать съемный модуль Wi-Fi, кроме тех случаев, когда устройство поставляется с уже встроенным модулем управления. Чтобы выяснить наличие предварительно установленного модуля управления на устройстве, см. «Руководство по эксплуатации».



ВНИМАНИЕ!

Для первичной настройки Wi-Fi подключения мобильное устройство должно быть в той же Wi-Fi сети, на которую планируется настроить прибор.



Smart Life



Первичная настройка подключения

Убедитесь, что прибор находится в режиме сопряжения. Для включения режима сопряжения нажмите и удерживайте 5 секунд кнопку TIMER, когда кондиционер находится в режиме ожидания. Индикатор подключения на кондиционере начнет часто мигать.

Подключение по сети Bluetooth

1. Убедитесь, что Bluetooth подключение на вашем телефоне активно.
2. Запустите приложение Smart Life.
3. Нажмите кнопку «Добавить устройство».
4. Введите данные для подключения к сети Wi-Fi и нажмите «Далее».
5. Прибор должен подключиться к сети автоматически. Нажмите «Готово», когда процесс будет завершен.

Подключение в ручном режиме

1. Запустите приложение Smart Life.
2. Нажмите кнопку «Добавить устройство».
3. Выберите категорию «Крупная бытовая техника-Мобильный кондиционер (Wi-Fi)».
4. Нажмите на кнопку «Убедитесь, что индикатор мигает».
 - a. Если индикатор мигает быстро, то прибор может быть подключен автоматически.
 - b. Введите данные для подключения к сети Wi-Fi и нажмите «Далее».
 - c. Прибор должен подключиться к сети автоматически. Нажмите «Готово», когда процесс будет завершен.
6. Если индикатор мигает медленно, нажмите на кнопку «медленно мигает»
 - a. Подключите ваш телефон к точке Wi-Fi с названием «SmartLife-XXXX», нажмите «Перейти к подключению».
 - b. Введите данные для подключения к домашней сети Wi-Fi.
 - c. Следуйте инструкциям в приложении.

МОНТАЖ КОНДИЦИОНЕРА

Кондиционер должен быть выведен наружу, чтобы отработанный воздух мог покинуть помещение, так как воздух, выходящий из устройства, содержит избыточное тепло и влагу. Не заменяйте и не удлиняйте вытяжной шланг, так как это приведёт к снижению эффективности, а в худшем случае — к отключению устройства из-за низкого противодавления.

Шаг 1. Соедините воздухоотводную трубку с адаптером.



Рис. 5.

Шаг 2. Подсоедините адаптер оконного переходника к другому концу воздухоотводной трубы.

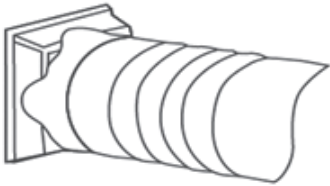

Рис. 6.

Шаг 3. Расширьте оконный переходник на всю длину Вашего окна. Подключите воздухоотводную трубу к оконному переходнику.

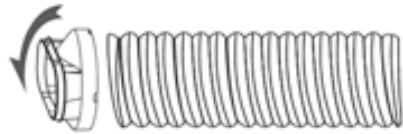

Рис. 7.

Шаг 4. Закройте окно, чтобы закрепить оконный переходник. При необходимости закрепите его клейкой лентой. Для обеспечения максимальной эффективности рекомендуется заделать зазор между адаптером и боковыми сторонами окна.

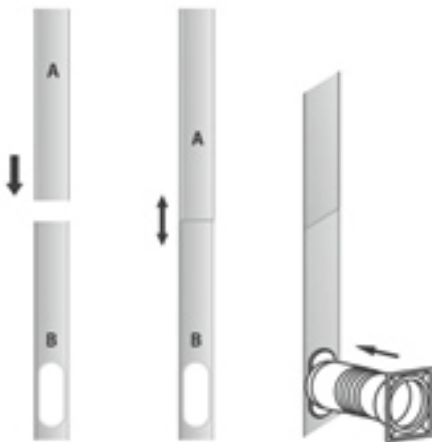

Рис. 8.

Шаг 5. Присоедините адаптер к выпускному отверстию для отвода горячего воздуха.

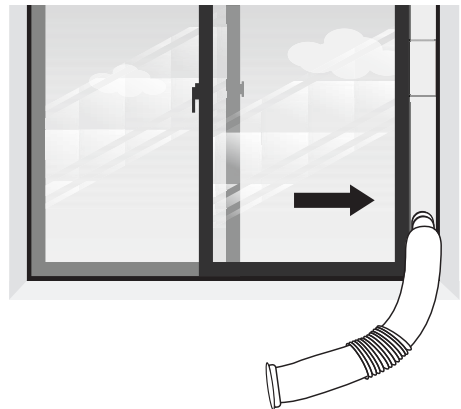

Рис. 9.

Шаг 6. Отрегулируйте длину воздухоотводной трубы и следите за тем, чтобы она не перегибалась. Затем подключите кондиционер к электрической розетке.



Рис. 10.

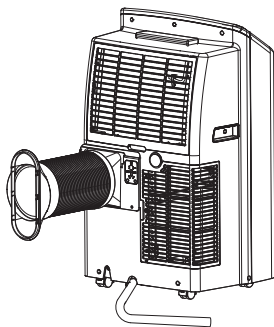

ПРИМЕЧАНИЕ

Пункт 2 необходим только в том случае, если кондиционер будет работать в режиме **ОХЛАЖДЕНИЯ** и **ОСУШЕНИЯ**.

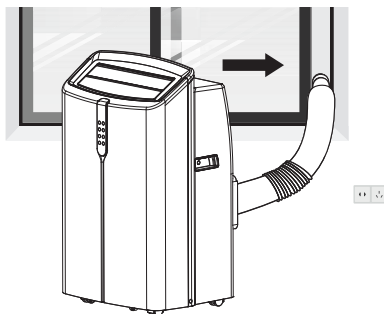
1. Вставьте электрический кабель в заземленную розетку сети электропитания с параметрами 220-240 В ~ 50 Гц.
2. Включите кондиционер, нажав кнопку ON/OFF.



ВНИМАНИЕ!

Для установки кондиционера выберите ровное и просторное место. Убедитесь, что обеспечивается свободный доступ воздуха к агрегату. Расстояние от кондиционера до стен и других предметов должно быть не менее 45 см. Запрещается использовать кондиционер в помещениях с высокой влажностью (прачечных, ванных комнатах и т. п.). При установке прибора обеспечьте свободный доступ к розетке сети электропитания. Электромонтаж кондиционера следует выполнять в соответствии с Правилами устройства электроустановок (ПУЭ) и местными нормативными документами.

Монтаж шланга выбросного воздуха (только режим охлаждения и осушения).

УСТРАНЕНИЕ НЕИСПРАВНОСТЕЙ

В случае возникновения проблем с эксплуатацией или обнаружении неисправностей обратитесь к способам их устранения, указанным в таблице ниже.

В случае невозможности решения проблем указанными способами обратитесь в центр технического обслуживания.

Неисправность	Причина	Способ устранения
Прибор не работает	Проверьте надежность подключения питания.	Надежно вставьте шнур питания в розетку.
	Проверьте, горит ли индикатор уровня воды?	Опорожните сливной поддон.
	Проверьте температуру в помещении.	Диапазон температуры работы составляет 5-35 °С.
Сильный шум или вибрация.	Кондиционер установлен на наклонной или неровной поверхности.	Установите кондиционер на ровную горизонтальную поверхность.
Прибор работает с пониженной производительностью.	Проверьте воздушный фильтр на наличие загрязнений.	При необходимости очистите воздушный фильтр.
	Проверьте, не засорен ли воздуховод.	Учстраните засор.
	Проверьте, открыта ли дверь или окно в комнате.	Держите дверь и окна закрытыми.
	Проверьте, правильно ли выбран нужный режим работы и установлена ли температура.	Установите режим и температуру на заданное значение в соответствии с инструкцией по эксплуатации.
	Воздухоотводная труба отсоединена.	Убедитесь, что воздухоотводная труба надежно закреплена.
Утечка воды	Переливается при перемещении устройства.	Перед транспортировкой опорожните бак для воды.
	Проверьте, не перекручен ли сливной шланг.	Расправьте шланг, чтобы избежать образования заломов.
Чрезмерный шум	Проверьте, надежно ли установлено устройство.	Установите устройство на горизонтальную и твердую поверхность.
	Проверьте, нет ли незакрепленных, вибрирующих деталей.	Закрепите и плотно зафиксируйте детали.
	Шум похож на журчание воды.	Шум возникает из-за движения хладагента. Это нормальное явление.

Код ошибки	E0/00	Сбой связи между основной печатной платой и печатной платой дисплея.	Проверьте жгут проводов печатной платы дисплея на наличие повреждений.
	E1	Неисправность датчика температуры окружающей среды	Проверьте подключение или замените его. Очистите или замените датчик температуры.
	E2	Неисправность датчика температуры катушки.	Проверьте подключение или замените его. Очистите или замените датчик температуры.
	Ft	Сигнализация о высоком уровне конденсата в воде.	Опорожните сливной поддон, вынув резиновую пробку.

САМОДИАГНОСТИКА



ВНИМАНИЕ!

1. Прежде чем приступить к чистке кондиционера, извлеките вилку из розетки.
2. При чистке кондиционера не пользуйтесь бензином, растворителями и другими химически активными средствами.
3. Во избежание поражения электрическим током и повреждения электрических компонентов не лейте на кондиционер воду из крана или шланга.
4. Не эксплуатируйте кондиционер при поврежденном кабеле электропитания. По вопросу замены поврежденного кабеля обращайтесь в сервисный центр.

Автоматическое размораживание.

При низких температурах в помещении во время работы испарителя на нем может образовываться иней.

Устройство автоматически начнет размораживание, и индикатор питания начнет мигать. Последовательность управления размораживанием следующая:

А. Когда устройство работает в режиме охлаждения или сушки, датчик температуры окружающей среды определяет, что температура испарителя ниже -1°C . После того, как компрессор остановится на 10 минут или температура испарителя поднимется до 7°C , устройство снова перейдет в режим охлаждения.

В. Когда устройство работает в режиме сушки, как только датчик температуры испарителя определит, что температура испарителя ниже 40°C , а разница между температурой змеевика и температурой в помещении после 20-минутной работы компрессора составляет менее 19°C , устройство начнет размораживаться в течение 5 минут и индикатор питания начнет мигать.

Воздушный фильтр.

Засорение воздушного фильтра частицами пыли приводит к уменьшению расхода воздуха через кондиционер, поэтому проводите чистку фильтра не реже одного раза в две недели.

Извлечение фильтра:

- Отключите прибор от сети.
- Аккуратно вытащите фильтры за специальные ручки.

Чистка фильтра:

- Сначала аккуратно почистите фильтры с помощью пылесоса. Затем осторожно опустите фильтр в теплую воду (с температурой около 40°C) с мягким моющим средством, прополощите его и просушите, не подвергая воздействию солнечных лучей.

Установка фильтра:

- Аккуратно задвиньте фильтры в отведенные для них отсеки.

Поверхность кондиционера.

- Наружную поверхность агрегата протирайте тканью, смоченной в нейтральном растворе, удаляя остатки влаги сухой салфеткой.



ВНИМАНИЕ!

Не прикасайтесь к поверхности испарителя голыми руками, это может привести к травмам пальцев.

Автоматическое удаление конденсата при охлаждении

- Удаление конденсата происходит автоматически. Влага внутри прибора начинает испаряться и в виде водяного пара удаляется через воздуховод наружу.



ВНИМАНИЕ!

При высоком уровне влажности лоток для сбора конденсата может заполниться. Прибор автоматически отключается.

При заполнении емкости для сбора конденсата (в режиме охлаждения) воду необходимо сливать, иначе прибор не будет работать. Сливать конденсат необходимо, открыв нижнюю заглушку у основания прибора (с обратной стороны).

Но конструкция кондиционеров также позволяет осуществлять непрерывный отвод конденсата без необходимости регулярного удаления влаги из прибора. Для этого необходимо воспользоваться дренажным шлангом и осуществить следующий порядок действий:

1. Подготовить дренажный шланг для отвода конденсата.
2. Вытащить заглушку с обратной стороны прибора.
3. Вставить дренажный шланг в отверстие для слива конденсата.
4. Вывести шланг в дренажную систему для отвода конденсата.

ТРАНСПОРТИРОВКА И ХРАНЕНИЕ

Прибор должен храниться в упаковке изготовителя в закрытом помещении при температуре от -10 до +40 °С и относительной влажности 85% (показания относительной влажности даны для температуры воздуха в +25 °С).

Транспортирование и хранение прибора должно соответствовать указаниям манипуляционных знаков на упаковке.

КОМПЛЕКТАЦИЯ

1. Мобильный кондиционер – 1 шт.
2. Пульт дистанционного управления – 1 шт.
3. Комплект для удаления теплого воздуха – 1 шт.
4. Инструкция и гарантийный талон – 1 шт.

СРОК ЭКСПЛУАТАЦИИ

Срок эксплуатации прибора составляет 10 лет при условии соблюдения соответствующих правил по установке и эксплуатации.

ГАРАНТИЯ

Гарантийный срок составляет 2 года.

Гарантийное обслуживание мобильного кондиционера производится в соответствии с гарантийными обязательствами, перечисленными в гарантийном талоне.

Ballu

Гарантийный талон

Настоящий документ не ограничивает определенные законом права потребителей, но дополняет и уточняет оговоренные законом обязательства, предполагающие соглашение Сторон, либо договор.

Поздравляем вас с приобретением техники отличного качества!

Убедительно просим вас во избежание недоразумений до установки/эксплуатации изделия внимательно изучить его инструкцию по эксплуатации.

В конструкцию, комплектацию или технологию изготовления изделия, с целью улучшения его технических характеристик, могут быть внесены изменения. Такие изменения вносятся без предварительного уведомления Покупателя и не влекут обязательств по изменению/улучшению ранее выпущенных изделий.

Дополнительную информацию об этом и других изделиях Вы можете получить у Продавца или по нашей информационной линии:

Тел.: 8 (800) 500-07-75 (по России звонок бесплатный, круглосуточно 24/7/365)

E-mail: service@ballu.ru

Адрес в интернете: www.ballu.ru

По вопросам гарантийного обслуживания обращаться в сервисные центры на сайте www.ballu.ru

Внешний вид и комплектность изделия

Тщательно проверьте внешний вид изделия и его комплектность, все претензии по внешнему виду и комплектности предъявляйте Продавцу при покупке изделия. Гарантийное обслуживание купленного вами прибора осуществляется через Продавца, специализированные сервисные центры или монтажную организацию, проводившую установку прибора (если изделие нуждается в специальной установке, подключении или сборке).

По всем вопросам, связанным с техобслуживанием изделия, обращайтесь в специализированные сервисные центры. Подробная информация о сервисных центрах, уполномоченных осуществлять ремонт и техническое обслуживание изделия, находится на вышеуказанном сайте.

Заполнение гарантийного талона

Внимательно ознакомьтесь с гарантийным талоном и проследите, чтобы он был правильно заполнен и имел штамп Продавца. При отсутствии штампа Продавца и даты продажи (либо кассового чека с датой продажи) гарантийный срок исчисляется с даты производства изделия.

Запрещается вносить в гарантийный талон какие-либо изменения, а также стирать или переписывать указанные в нём данные. Гарантийный талон должен содержать: наименование и модель изделия, его серийный номер, дата продажи, а также имеется подпись уполномоченного лица и штамп Продавца.

В случае неисправности прибора по вине изготовителя обязательство по устранению неисправности будет возложено на уполномоченную изготовителем организацию. В данном случае покупатель вправе обратиться к Продавцу.

Ответственность за неисправность прибора, возникшую по вине организации, проводившей установку (монтаж) прибора возлагается на монтажную организацию. В данном случае необходимо обратиться к организации, проводившей установку (монтаж) прибора.

Для установки (подключения) изделия (если оно нуждается в специальной установке, подключении или сборке) рекомендуем обращаться в специализированные сервисные центры, где можете воспользоваться услугами квалифицированных специалистов. Продавец, уполномоченная изготовителем организация, импортер и изготовитель не несут ответственности за недостатки изделия, возникшие из-за его неправильной установки (подключения).

Настоящая гарантия не дает права на возмещение и покрытие ущерба, произошедшего в результате передачи или регулировки изделия, без предварительного письменного согласия изготовителя, с целью приведения его в соответствие с национальными или местными техническими стандартами и нормами безопасности, действующими в любой другой стране, кроме РФ, где это изделие было первоначально продано.

Настоящая гарантия распространяется на производственные или конструкционные дефекты изделия

Выполнение ремонтных работ и замена дефектных деталей изделия специалистами уполномоченного сервисного центра производятся в сервисном центре или непосредственно у Покупателя (по усмотрению сервисного центра). Гарантийный ремонт изделия на территории Российской Федерации выполняется в срок не более 45 дней. В случае если во время устранения недостатков товара станет очевидным, что они не будут устранены в определённом соглашением Сторон срок, Стороны могут заключить соглашение о новом сроке устранения недостатков товара. Гарантийный срок на комплектующие изделия (детали, которые могут быть сняты с изделия без применения каких-либо инструментов, т. е. ящики, полки, решётки, корзины, насадки, щётки, трубки, шланги и др. подобные комплектующие) составляет 3 (три) месяца. Гарантийный срок на новые комплектующие, установленные на изделие при гарантийном или платном ремонте, либо приобретенные отдельно от изделия, составляет 3 (три) месяца со дня выдачи отремонтированного изделия Покупателю, либо продажи последнему этих комплектующих. Гарантийное обслуживание на территории иных стран осуществляется в соответствии с требованиями местного законодательства. По вопросам гарантийного обслуживания можно обращаться к продавцу или по электронной почте.

Настоящая гарантия не распространяется на:

- периодическое обслуживание и сервисное обслуживание изделия (чистку, замену фильтров или устройств, выполняющих функции фильтров);
- любые адаптации и изменения изделия, в т.ч. с целью усовершенствования и расширения обычной сферы его применения, которая указана в Инструкции по эксплуатации изделия, без предварительного письменного согласия изготовителя.

Настоящая гарантия также не предоставляется в случаях, если недостаток в товаре возник в результате:

- использования изделия не по его прямому назначению, не в соответствии с его Инструкцией по эксплуатации, в том числе эксплуатации изделия с перегрузкой или совместно со вспомогательным оборудованием, не рекомендуемым Продавцом, уполномоченной изгото-

- витеlem организацией, импортёром, изготовителем;
- наличия на изделии механических повреждений (сколов, трещин и т. д.), воздействий на изделие чрезмерной силы, химически агрессивных веществ, высоких температур, повышенной влажности/запылённости, концентрированных паров, если что-либо из перечисленного стало причиной неисправности изделия;
- ремонта/наладки/инсталляции/адаптации/пуска изделия в эксплуатацию не уполномоченными на то организациями/ лицами;
- неаккуратного обращения с устройством, ставшего причиной физических, либо косметических повреждений поверхности;
- если нарушены правила транспортировки/хранения/ монтажа/эксплуатации;
- стихийных бедствий (пожар, наводнение и т. д.) и других причин, находящихся вне контроля Продавца, уполномоченной изготовителем организации, импортёра, изготовителя и Покупателя, которые причинили вред изделию;
- неправильного подключения изделия к электрической или водопроводной сети, а также неисправностей (несоответствие рабочих параметров) электрической или водопроводной сети и прочих внешних сетей;
- дефектов, возникших вследствие попадания внутрь изделия посторонних предметов, жидкостей, кроме предусмотренных инструкцией по эксплуатации, насекомых и продуктов их жизнедеятельности и т. д.;
- необходимости замены ламп, фильтров, элементов питания, аккумуляторов, предохранителей, а также стеклянных/фарфоровых/матерчатых и перемещаемых вручную деталей и других дополнительных быстрознакошающихся/сменных деталей изделия, которые имеют собственный ограниченный период работоспособности, в связи с их естественным износом;
- дефектов системы, в которой изделие использовалось как элемент этой системы.

При перемещении прибора соблюдайте особую осторожность: не ударяйте, не наклоняйте и не допускайте его падения. Перед включением прибора убедитесь, что бак для сбора конденсата установлен правильно.

Особые условия гарантийного обслуживания кондиционеров

Настоящая гарантия не распространяется на недостатки работы изделия в случае, если Покупатель по своей инициативе (без учета соответствующей информации Продавца) выбрал и купил кондиционер надлежащего качества, но по своим техническим характеристикам не предназначенный для помещения, в котором он был впоследствии установлен Покупателем.

Уважаемый Покупатель!

Напоминаем, что неквалифицированный монтаж кондиционеров может привести к его неправильной работе и, как следствие, к выходу изделия из строя. Монтаж данного оборудования должен производиться согласно документу СТО НОСТРОЙ 2.23.-2011 о «Монтаже и пуско-наладке испарительных компрессорно-конденсаторных блоков бытовых систем кондиционирования в зданиях и сооружениях» с обязательным проведением пуско-наладочных работ и обязательным заполнением протокола о приеме оборудования после проведения пусконаладочных работ.

В случае возникновения в кондиционерах недостатков в результате нарушения порядка их установки гарантия не распространяется. Гарантию на монтажные работы и связанные с ними недостатки в работе изделия несет монтажная организация.

Особые условия эксплуатации кондиционеров

Настоящая гарантия не предоставляется, когда по требованию/желанию Покупателя в нарушение действующих в РФ требований СНИПов, стандартов и иной технической документации: был неправильно подобран и куплен кондиционер (-ы) для конкретного помещения; были неправильно смонтирован(-ы) (установлен(-ы)) блок(-и) купленного Покупателем кондиционера. Также обращаем внимание Покупателя на то, что в соответствии с Жилищным Кодексом РФ Покупатель обязан

согласовать монтаж купленного кондиционера(-ов) с эксплуатирующей организацией и компетентными органами исполнительной власти субъекта Российской Федерации. Продавец, Уполномоченная изготовителем организация, Импортёр, Изготовитель снимают с себя всякую ответственность за любые неблагоприятные последствия, связанные с использованием купленного кондиционера(-ов) без утвержденного плана монтажа и разрешения вышеуказанных организаций.

Памятка по уходу за кондиционером:

1. Раз в 2 недели (при интенсивной эксплуатации чаще), контролируйте чистоту воздушных фильтров во внутреннем блоке (см. инструкцию по эксплуатации). Защитные свойства этих фильтров основаны на электростатическом эффекте, поэтому даже при незначительном загрязнении фильтр перестает выполнять свои функции.
2. Один раз в год необходимо проводить профилактические работы, включающие в себя очистку от пыли и грязи теплообменников внутреннего и внешнего блоков, проверку давления в системе, диагностику всех электронных компонентов кондиционера, чистку дренажной системы. Данная процедура предотвратит появление неисправностей и обеспечит надежную работу вашего кондиционера.
3. Раз в год (лучше весной), при необходимости, следует вычистить теплообменник наружного блока и проверить работу кондиционера на всех режимах. Это обеспечит надежную работу вашего кондиционера.
4. Необходимо учесть, что эксплуатация кондиционера в зимних условиях имеет ряд особенностей. При крайне низких температурах: от -10 °C и ниже для кондиционеров не инверторного типа и от -15 °C и ниже для кондиционеров инверторного типа рекомендуется использовать кондиционер только в режиме вентиляции. Запуск кондиционера для работы в режимах охлаждения или обогрева может привести к сбоям в работе кондиционера и поломке компрессора. Если на улице отрицательная температура, а конденсат (вода из внутреннего блока) выводится на улицу, то возможно замерзание воды в дренажной системе и, как следствие, конденсат будет вытекать из поддона внутреннего блока в помещение.

Покупатель предупреждён о том, что если товар отнесен к категории товаров, предусмотренных «Перечнем непродовольственных товаров надлежащего качества, не подлежащих обмену» Пост. Правительства РФ от 31.12.2020 № 2463 он не вправе требовать обмена купленного изделия в порядке ст. 25 Закона «О защите прав потребителей» и ст. 502 ГК РФ. С момента подписания Покупателем Гарантийного талона считается, что:

- вся необходимая информация о купленном изделии и его потребительских свойствах предоставлена Покупателю в полном объеме, в соответствии со ст. 10 Закона «О защите прав потребителей»;
- покупатель получил Инструкцию по эксплуатации купленного изделия на русском языке и _____;
- покупатель ознакомлен и согласен с условиями гарантийного обслуживания/особенностями эксплуатации купленного изделия;
- покупатель претензий к внешнему виду/комплектности купленного изделия не имеет.

Отметить здесь, если работа изделия проверялась в присутствии Покупателя.

Подпись покупателя: _____

Дата: _____

Заполняется продавцом

Balu

ГАРАНТИЙНЫЙ ТАЛОН
сохраняется у клиента

Модель _____

Серийный номер _____

Дата продажи _____

Ф.И.О. продавца _____

Адрес продавца _____

Телефон продавца _____

Подпись продавца _____

Печать продавца _____

Изымается мастером
при обслуживании

Balu

УНИВЕРСАЛЬНЫЙ ОТРЫВНОЙ ТАЛОН
на гарантийное обслуживание

Модель _____

Серийный номер _____

Дата продажи _____

Дата приема в ремонт _____

№ заказа-наряда _____

Проявление дефекта _____

Ф.И.О. клиента _____

Адрес клиента _____

Телефон клиента _____

Дата ремонта _____

Подпись мастера _____

Заполняется продавцом

Balu

ГАРАНТИЙНЫЙ ТАЛОН
сохраняется у клиента

Модель _____

Серийный номер _____

Дата продажи _____

Ф.И.О. продавца _____

Адрес продавца _____

Телефон продавца _____

Подпись продавца _____

Печать продавца _____

Изымается мастером
при обслуживании

Balu

УНИВЕРСАЛЬНЫЙ ОТРЫВНОЙ ТАЛОН
на гарантийное обслуживание

Модель _____

Серийный номер _____

Дата продажи _____

Дата приема в ремонт _____

№ заказа-наряда _____

Проявление дефекта _____

Ф.И.О. клиента _____

Адрес клиента _____

Телефон клиента _____

Дата ремонта _____

Подпись мастера _____

Ballu

code-128

2026/1

Приборы и аксессуары можно
приобрести в фирменном
интернет-магазине: www.ballu.ru
или в торговых точках Вашего города.