



EACS/I-HAT/N3_21Y

Electrolux



- RU · Кондиционеры воздуха инверторных сплит-систем бытовых
 - Инструкция по эксплуатации
- UA · Кондиціонери повітря інверторних спліт-систем побутових
 - Інструкція з експлуатації

Наполните вашу жизнь комфортом



Найти электронную инструкцию
и обратиться за техподдержкой
вы можете по ссылке
www.home-comfort.ru



Electrolux



СОДЕРЖАНИЕ

1. НАЗНАЧЕНИЕ КОНДИЦИОНЕРА	3
2. УСЛОВИЯ БЕЗОПАСНОЙ ЭКСПЛУАТАЦИИ	3
3. УСТРОЙСТВО И СОСТАВНЫЕ ЧАСТИ	4
4. ИНВЕРТОРНЫЕ ТЕХНОЛОГИИ	4
5. УПРАВЛЕНИЕ КОНДИЦИОНЕРОМ	4
6. УПРАВЛЕНИЕ С ПОМОЩЬЮ ПУЛЬТА ДУ	6
7. УПРАВЛЕНИЕ ПРИБОРОМ С ПОМОЩЬЮ МОБИЛЬНОГО ПРИЛОЖЕНИЯ	10
8. УПРАВЛЕНИЕ КОНДИЦИОНЕРОМ БЕЗ ПУЛЬТА ДУ	10
9. УХОД И ТЕХНИЧЕСКОЕ ОБСЛУЖИВАНИЕ	10
10. ЗАЩИТА	11
11. УСТРАНЕНИЕ НЕПОЛАДОК	12
12. ТРАНСПОРТИРОВКА И ХРАНЕНИЕ	12
13. СРОК СЛУЖБЫ	12
14. УТИЛИЗАЦИЯ	12
15. КОМПЛЕКТАЦИЯ	13
16. ДАТА ИЗГОТОВЛЕНИЯ	13
17. ГАРАНТИЯ	13
18. СЕРТИФИКАЦИЯ	13
19. ТЕХНИЧЕСКИЕ ХАРАКТЕРИСТИКИ	14
20. ПРОТОКОЛ О ПРИЕМКЕ ОБОРУДОВАНИЯ ПОСЛЕ ПРОВЕДЕНИЯ ПУСКОНАЛАДОЧНЫХ РАБОТ	30
21. ПРОТОКОЛ ТЕСТОВОГО ЗАПУСКА	31
22. ГАРАНТИЙНЫЙ ТАЛОН	34

МЫ ДУМАЕМ О ВАС

Благодарим вас за приобретение прибора Electrolux. Вы выбрали изделие, за которым стоят десятилетия профессионального опыта и инноваций.

Уникальное и стильное, оно создавалось с заботой о вас. Поэтому когда бы вы ни воспользовались им, вы можете быть уверены: результаты всегда будут превосходными.

Добро пожаловать в Electrolux!

На нашем веб-сайте вы сможете:



Найти рекомендации по использованию изделий, руководства по эксплуатации, информацию о техническом обслуживании:
<http://www.home-comfort.ru/support/>



Приобрести дополнительные принадлежности, расходные материалы непосредственно на сайте либо через официального дилера:
<https://www.home-comfort.ru/search/find-a-store/>



Обозначения:



Внимание / Важные сведения по технике безопасности



Общая информация и рекомендации

Примечание:

В тексте данной инструкции кондиционер воздуха сплит-система бытовая может иметь такие технические названия, как прибор, устройство, аппарат, кондиционер и т. п.

Назначение кондиционера

Кондиционер бытовой с наружным и внутренним блоком (сплит-система) предназначен для создания оптимальной температуры воздуха при обеспечении санитарно-гигиенических норм в жилых, общественных и административно-бытовых помещениях. Кондиционер осуществляет охлаждение, осушение, нагрев, вентиляцию и очистку воздуха от пыли.

Условия безопасной эксплуатации

- Используйте правильное напряжение питания в соответствии с требованиями в инструкции. В противном случае могут произойти серьезные сбои, возникнуть опасность жизни или произойти пожар.
- Не допускайте попадания грязи в вилку или розетку. Надежно подсоедините шнур источника питания во избежание получения удара электрическим током или пожара.
- Не отключайте автоматический выключатель источника питания и не выдергивайте шнур из розетки в процессе работы устройства. Это может привести к пожару.
- Ни в коем случае не разрезайте и не пережимайте шнур источника питания, поскольку вследствие этого шнур питания может быть поврежден. В случае повреждения шнура питания можно получить удар электрическим током или может вспыхнуть пожар.
- Никогда не наращивайте кабель питания.
- Это может привести к перегреву и явиться причиной пожара.
- Не применяйте удлинители силовых линий и не используйте розетку для одновременного питания другой электрической аппаратуры. Это может привести к поражению электрическим током и возникновению пожара.
- Не вытаскивайте штепсель питания из розетки, держась за кабель питания. Это может привести к пожару и поражению электрическим током.
- Обязательно вынимайте штепсель из розетки питания в случае длительного простоя кондиционера воздуха.
- Не загромождайте воздухозаборное и воздуховыпускное отверстия наружного и внутреннего блоков. Это может вызвать падение мощности кондиционера и привести к нарушению его работы.
- Ни в коем случае не вставляйте палки или аналогичные предметы во внешний блок прибора. Так как вентилятор вращается при высокой скорости, такое действие может стать причиной получения телесного повреждения.
- Для Вашего здоровья вредно, если охлажденный воздух попадает на Вас в течение длительного времени. Рекомендуется отклонить направление воздушного потока таким образом, чтобы проветривалась вся комната.
- Отключите прибор с помощью пульта дистанционного управления в случае, если произошел сбой в работе.
- Не проводите ремонт прибора самостоятельно. Если ремонт будет выполнен неквалифицированным специалистом, то это может стать причиной поломки кондиционера, а также удара электрическим током или пожара.
- Не размещайте нагревательные приборы рядом с кондиционером воздуха. Поток воздуха от кондиционера может привести к недостаточной производительности нагревательного прибора и наоборот.
- При проведении чистки необходимо прекратить работу кондиционера и отключить подачу питания. В противном случае возможно поражение электрическим током.
- Не допускайте размещения рядом с блоками горючих смесей и распылителей. Существует опасность воспламенения.
- Не допускайте, попадания воздушного потока на газовую горелку и электрическую плиту.
- Не касайтесь функциональных кнопок влажными руками.
- Убедитесь в том, что стена для установки блока достаточно прочна. В противном случае возможно падение блока, сопровождающееся нанесением травм и т.п.
- Не допускайте попадания каких-либо предметов на внешний блок кондиционера.
- Кондиционер должен быть заземлен.
- При появлении признаков горения или дыма, пожалуйста, отключите электропитание и свяжитесь с центром обслуживания.

живания, если возгорание или задымление не прекратилось после отключения, примите необходимые меры после возгорания, немедленно обратитесь в местную пожарную службу.

Устройство и составные части



Рис. 1.

1. Вход воздуха
2. Передняя панель
3. Дисплей
4. Микросхема управления
5. Вертикальные жалюзи
6. Горизонтальные жалюзи
7. Воздушный фильтр
8. Пульт дистанционного управления
9. Вход воздуха
10. Фреоновая трасса
11. Дренажная трасса
12. Воздуховыпускная решетка

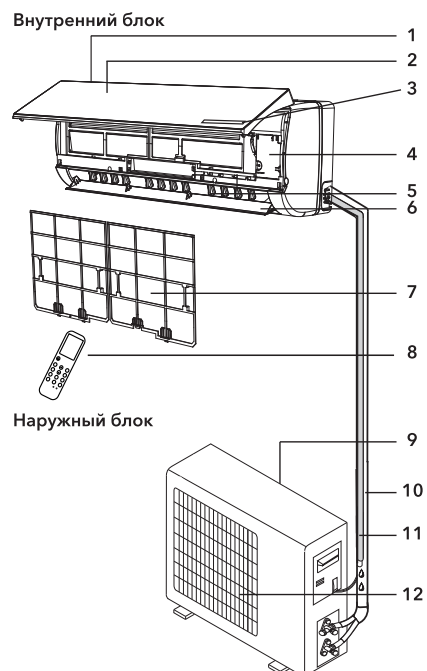

Примечание:
Рисунки приведены в качестве справочной информации и могут иметь внешние отличия от реального прибора.

Инверторные технологии

В инверторных кондиционерах Electrolux серии EACS/I-HAT/N3 (2IY) используется инновационный DC компрессор постоянного тока, который имеет большую производительность, по сравнению с традиционным AC компрессором переменного тока. DC инвертор объединяет в себе два модуля управления: PAM – для максимально быстрого охлаждения помещения, и PWM – для поддержания температуры в помещении с минимальным потреблением электроэнергии. Данная серия относится к наивысшему классу энергоэффективности «А» («А++» для EACS/I-24HAT/N3). Это означает, что мощность охлаждения более чем в 3 раза выше потребляемой мощности. Столь значительная экономия электроэнергии позволяет существенно снизить Ваши расходы на обслуживание кондиционера. Кроме этого, появляется возможность установить кондиционер там, где есть большие ограничения по потреблению электроэнергии.

Инвертор при включении обеспечивает максимально быстрое охлаждение воздуха. Войдя в стабильный режим работы, кондиционер максимально точно контролирует температуру в помещении и поддерживают её на заданном уровне.

Управление кондиционером

Панель индикации внутреннего блока



Рис. 2.

1 - Индикатор текущей температуры

Описание пульта дистанционного управления

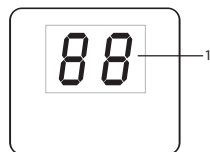

Рис. 3.

1. Кнопка ON/OFF – включение/выключение.
2. Кнопка MODE – выбор режима работы: Автоматический – Охлаждение – Сушение – Обогрев – Вентиляция.
3. Кнопка FAN – выбор скорости вращения вентилятора.
4. Кнопка ▲ – увеличение температуры.
5. Кнопка ▼ – уменьшение температуры.
6. Кнопка Swing – управление направлением воздушного потока.
7. Кнопка CLEAN – активация функции самоочистки внутреннего блока.
8. Кнопка TURBO – активация интенсивного режима работы.
9. Кнопка SHORTCUT – восстанавливает текущие настройки или возвращает предыдущие.
10. Кнопка TIMER – активация таймера на включение/выключение.
11. Кнопка SLEEP – установка ночного режима.
12. Кнопка OK – подтверждение выбора функции.
13. Кнопка SET – выбор функций.
14. Кнопка LED – включение LED дисплея на внутреннем блоке кондиционера.

Обозначения индикаторов на дисплее пульта ДУ

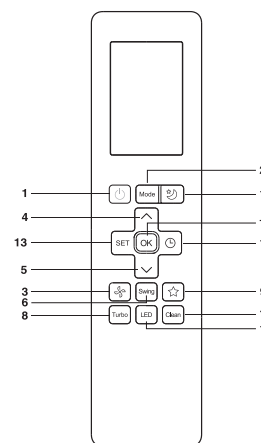

Рис. 4.

1. Скорость вращения вентилятора.
2. Отображение текущего режима работы.
3. Индикация передачи сигнала.
4. Индикация включения таймера.
5. Индикация выключения таймера.
6. Индикация работы «Бесшумного режима».
7. Индикатор режима «FRESH».
8. Индикатор работы ночного режима.
9. Индикация режима «FOLLOW ME».
10. Индикатор функции беспроводного управления.
11. Индикатор низкого заряда батареи.
12. Индикатор работы ECO-режима.
13. Индикатор работы GEAR-режима.
14. Индикатор функции блокировки.
15. Индикация заданной температуры/таймера/скорости вентилятора.

Замена батареек

1. Сдвинуть крышку с обратной стороны пульта ДУ, нажав на специальный рычаг.
2. Вставить две щелочные батарейки типа AAA, убедитесь, что они вставлены в соответствии с указанным направлением.

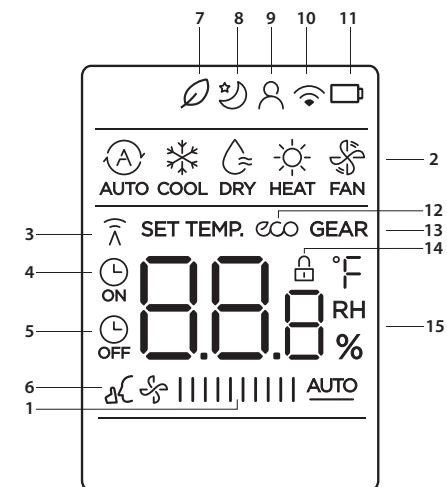
* В данной серии не используется

- Нажмите кнопку включения/выключения прибора.



Примечание:

- Замените батарейки, если ЖК дисплей пульта ДУ не светится или когда пульт ДУ не может быть использован для изменения настроек кондиционера.
- Используйте новые батарейки типа ААА.
- Если вы не используете пульт ДУ более месяца, извлеките батарейки.



Рис. 5.

Правила использования пульта ДУ

Когда вы используете пульт ДУ, всегда направляйте излучатель ИК сигналов прямо на приемник сигналов на внутреннем блоке.

Кондиционер
(внутренний блок)

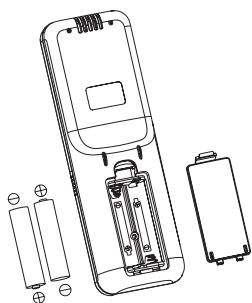

Рис. 6.

Для нормальной работы кондиционера не устанавливайте пульт ДУ в следующих местах:

- В местах попадания прямых солнечных лучей.
- За шторами и в других труднодоступных местах.

- На расстоянии более 7 м от внутреннего блока.
- Под струей воздуха от кондиционера.
- В местах, где слишком холодно или тепло.
- В местах с сильным электромагнитным излучением.
- Между пультом ДУ и внутренним блоком не должны находиться предметы, препятствующие передаче сигналов.

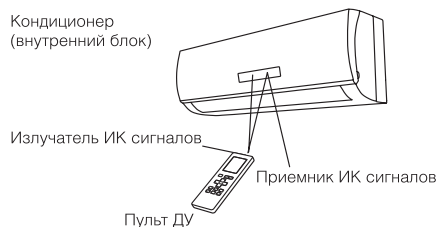
Управление с помощью пульта ДУ

Выбор режима

Если настройки автоматического режима работы кондиционера вас не устраивают, то выполните описанные ниже шаги, чтобы изменить настройки по вашему желанию.

ШАГ 1	Нажмите кнопку выбора режимов MODE выберите требуемый режим: Для автоматического режима (A) Для режима обогрева (☀) Для режима осушения (☁) Для режима охлаждения (❄) Для режима вентиляции (🌀)
ШАГ 2	Для запуска кондиционера нажмите кнопку ВКЛ/ВЫКЛ
ШАГ 3	Кнопками ▲ ▼ установите желаемое значение температуры в диапазоне 16-30 °C
ШАГ 4	С помощью кнопки FAN задайте желаемую скорость вращения вентилятора. Если скорость вращения задана (A) (автоматически) вентилятор включается автоматически, в зависимости от разницы между температурой в помещении и заданной температурой

При включении кондиционера в режиме обогрева, температуру в помещении можно задать вручную с помощью пульта ДУ. Максимальное значение 30 °C.

При включении кондиционера в режиме охлаждения, температура также устанавливается вручную, минимальное значение 16 °C.

При выборе функции осушения, кондиционер поглощает влагу из воздуха, превращая ее в конденсат и выводя наружу. Температура в помещении при этом понижается.

В режиме осушения нельзя выбрать желаемую температуру, скорость вращения вентилятора будет всегда на низкой скорости. Положение жалюзи можно изменять так же как в режиме охлаждения. Компрессор наружного блока работает в течении 10 минут, затем останавливается на 5 минут для предотвращения переохлаждения помещения. В случае падения температуры в помещении ниже +10 градусов – компрессор наружного так же останавливается, и будет находиться в режиме ожидания до тех пор, пока температура в помещении не превысит значения в +13 градусов. Остальные системы защиты работают так же как и в режиме охлаждения. При выборе автоматического режима работы (AUTO) кондиционер работает автоматически в зависимости от разницы температуры в помещении установленной температуры.

Автоматический выбор режима при различной температуре в помещении

Температура в помещении	Режим работы	Целевая температура
21 °C и ниже	Обогрев	22 °C
0 °C – 30 °C	Вентиляция	–
10 °C – 32 °C	Осушение	–
17 °C – 32 °C	Охлаждение	22-23 °C

- Кнопка ON/OFF (ВКЛЮЧЕНИЕ/ВЫКЛЮЧЕНИЕ)
Нажмите кнопку ON/OFF. Когда прибор получит сигнал, то на дисплее внутреннего блока отобразится предыдущий режим работы. В случае первого включения кондиционера, режим работы будет предустановленным на заводе. При нажатии кнопки второй раз, прибор будет выключен.
- Кнопка MODE (режим работы)
Нажатием кнопки выбирается режим работы в следующей последовательности: AUTO (Автоматический), Cool (Охлаждение), Dry (Осушение), Heat (Нагрев), Fan (Вентилятор). На дисплее пульта высвечиваются соответствующие знаки индикации режимов:

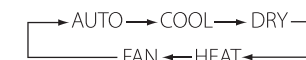

Примечание:

О РЕЖИМЕ AUTO (АВТОМАТИЧЕСКИЙ РЕЖИМ РАБОТЫ)
Когда выбран режим AUTO (АВТОМАТИЧЕСКИЙ РЕЖИМ РАБОТЫ), установленная температура отображаться на LCD-дисплее не будет, кондиционер в зависимости от температуры воздуха в помещении автоматически начинает работать в режиме охлаждения или нагрева, создавая комфортные условия для пользователя.

- Кнопка FAN (ВЫБОР СКОРОСТИ ВРАЩЕНИЯ ВЕНТИЛЯТОРА)

Нажатием кнопки FAN скорость вентилятора меняется в следующей последовательности:

- AUTO – Высокая – Средняя – Низкая.

На дисплее высвечивается соответствующая индикация скорости вентилятора:

- AUTO – LOW (низкая) – MID (средняя) – HIGH (высокая).

В режиме Auto скорость вентилятора задается автоматически в зависимости от разницы заданной температуры и температуры окружающего воздуха.

В режиме CLEAN (функция продувки испарителя) вентилятор автоматически вращается на низкой скорости.

- Кнопка НАСТРОЙКИ ТЕМПЕРАТУРЫ ▲
Используется для увеличения температуры. Для того, чтобы увеличить температуру, нажмите кнопку ▲. Непрерывное нажатие и удержание кнопки ▲ более 2 секунд соответственно будет быстро увеличивать температуру до того момента, пока кнопка не будет отжата. В режиме AUTO функция регулировки температуры отсутствует. Диапазон регулировки температуры: 16-30°C.

5. Кнопка НАСТРОЙКИ ТЕМПЕРАТУРЫ ▼
Используется для уменьшения температуры. Непрерывное нажатие и удержание кнопки ▼ более 2 секунд соответственно будет быстро понижать температуру до того момента, пока кнопка не будет отжата. В режиме AUTO функция регулировки температуры отсутствует.
6. Кнопка Swing
Запуск и остановка движения горизонтальных жалюзи.
7. Кнопка CLEAN (ОЧИСТКА)
При выключенном пульте дистанционного управления нажмите кнопку CLEAN (ОЧИСТКА). Жалюзи устанавливаются в исходное положение для охлаждения, и кондиционер запускает функцию очистки. Максимальная продолжительность работы данной функции - 35 минут. Эта функция направлена на очистку пыли на испарителе и осушения воды, находящейся внутри испарителя. Она также предотвращает заплесневение испарителя вследствие накопления воды и распространение неприятного запаха. После установки функции очистки для запуска кондиционера и отключения этой функции необходимо еще раз нажать кнопку CLEAN или кнопку «ВКЛ. / ВЫКЛ.». Функция CLEAN прекратится автоматически по истечении 35 минут работы.
8. Кнопка TURBO (ИНТЕНСИВНЫЙ РЕЖИМ)
В режиме COOL (ОХЛАЖДЕНИЕ) и HEAT (ОБОГРЕВ) нажатием кнопки TURBO можно включить/выключить функцию ИНТЕНСИВНЫЙ РЕЖИМ. При переключении режимов либо при увеличении/уменьшении скорости вращения вентилятора, функция ИНТЕНСИВНЫЙ РЕЖИМ автоматически отключается.



Примечание:
О функции TURBO

После запуска данной функции вентилятор начнет вращаться на максимальной скорости для того, чтобы обогреть или охладить помещение таким образом,

чтобы температура в помещении как можно скорее достигла ранее установленной температуры.

9. Кнопка SHORTCUT
Нажмите эту кнопку, когда пульт дистанционного управления включен, система автоматически вернется к предыдущим настройкам, включая режим работы, заданную температуру, уровень скорости вентилятора и функцию сна (если активирована). Если нажать более 2 секунд, система автоматически восстановит текущие настройки работы, включая режим работы, заданную температуру, уровень скорости вентилятора и функцию сна (если активирована).
10. Кнопка Timer On/Timer off
Настройка времени таймера ON (ВКЛ):
- Нажмите кнопку Timer для активации Timer ON или Timer Off (таймер включения / таймер выключения);
 - Для настройки желаемого времени таймера нажимайте кнопку ▲ или ▼. Каждое нажатие этих кнопок задает увеличение или уменьшение времени на полчаса. По достижению 10 часов каждое нажатие этих кнопок задает увеличение или уменьшение времени на один час;
 - Наведите пульт ДУ на прибор и подождите 1 секунду для активации таймера.
11. Кнопка Sleep (НОЧНОЙ РЕЖИМ)
Используется для установки или отмены НОЧНОГО РЕЖИМА. После включения прибора функцию установки ночного режима нужно активировать. После выключения прибора или повторного нажатия на клавишу SLEEP функция НОЧНОГО РЕЖИМА будет отменена. При установке функции НОЧНОГО РЕЖИМА на дисплее пульта высвечивается SLEEP. В том режиме может быть применена функция TIMER. В режиме auto и speed данная функция недоступна. Через 7 часов с момента активации функции SLEEP кондиционер автоматически отключается.
12. Кнопка OK
Подтверждение выбора функции.



Примечание:
Вертикальные жалюзи можно отрегулировать вручную.

13. Кнопка SET
Предназначена для переключения режимов кондиционера. При выборе режима, на пульте будет подсвечен, соответствующий символ. Для подтверждения нажмите кнопку OK. Переключение функций осуществляется в следующем порядке:

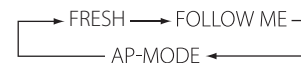

FRESH (ИОНИЗАЦИЯ)*
Нажатием кнопки включается/выключается функция ИОНИЗАЦИЯ.

Follow me (климат контроль)
Заданная температура воздуха подерживается не в месте расположения внутреннего блока инверторной сплит-системы, а рядом с пультом ДУ (вблизи пользователя), что обеспечивает наиболее комфортные климатические условия.



Примечание:
Пульт ДУ с интервалом в 3 минуты передает на кондиционер сигнал значения температуры. Если сигнал не передается более 10 минут, например, вследствие утери пульта ДУ, кондиционер переключается на работу по датчику, встроенному во внутренний блок и поддерживает температуру в помещении. В таких случаях температура вокруг пульта ДУ может отличаться от температуры воздуха вокруг внутреннего блока. Если пульт ДУ подвергается воздействию источников тепла, нажмите кнопку SET, чтобы переключиться на датчик, встроенный во внутренний блок.

Режим AP-MODE*
Настройка конфигурации соединения с сетью Wi-Fi. Данная серия поставляется в версии Wi-Fi Ready.

* В данной серии не используется

Wi-Fi Ready
(Wi-Fi модуль приобретается отдельно)
Перед установкой Wi-Fi модуля необходимо отключить прибор от сети электропитания. Аккуратно приподнимите панель и подключите Wi-Fi модуль, используя кабель-переходник (приобретается отдельно), показанный на рисунке.



Подключите прибор к сети электропитания. Для настройки Wi-Fi модуля обратитесь к инструкции, которая находится в упаковке с модулем.

14. Кнопка LED (ПОДСВЕТКА ДИСПЛЕЯ НА ВНУТРЕННЕМ БЛОКЕ)
Нажатием кнопки LED можно включить/выключить функцию ПОДСВЕТКИ ДИСПЛЕЯ на внутреннем блоке. После выключения прибора из сети функцию LED необходимо подключить заново.



Примечание:
При низкой температуре наружного воздуха на теплообменнике наружного блока может образоваться иней, в этом случае включается режим оттаивания.

При этом выключается вентилятор внутреннего блока (в некоторых моделях он вращается с низкой скоростью). Через несколько минут кондиционер продолжает работать в режиме обогрева (этот интервал может незначительно меняться, в зависимости от температуры наружного воздуха).

При входе в режим обогрева вентилятор внутреннего блока включается через некоторое время, когда достаточно нагреется теплообменник внутреннего блока, срабатывает защита подачи холодного воздуха в помещение.

Когда прекращается подача электропитания, кондиционер выключается. При подаче электропитания он автоматически включается через три минуты. В режиме охлаждения или обогрева пластиковые детали кондиционера могут

сжиматься и расширяться из-за резкого изменения температуры, в этом случае могут быть слышны щелчки. Это нормальное явление.

Управление прибором с помощью мобильного приложения

Управлять прибором можно с помощью мобильного приложения HOMMYN, предоставляемого ООО "Р-Климат".

Сервис поддерживаемого приложения не осуществляется компанией Electrolux.

Узнать подробнее о мобильном приложении HOMMYN вы можете по ссылке www.hommyn.app

Для корректной работы устройства в сети Wi-Fi необходимо использовать съемный модуль HOMMYN, кроме тех случаев, когда устройство поставляется с уже встроенным модулем управления.

Чтобы выяснить наличие предварительно установленного модуля управления на устройстве, см. "Руководство по эксплуатации".



Управление кондиционером без пульта ДУ

Если вы потеряли пульт ДУ или он неисправен, вы можете переключать режимы работы кондиционера в следующей последовательности, используя сервисную кнопку на внутреннем блоке (перед этим аккуратно приподнимите панель):

автоматический → охлаждение → выключение → автоматический

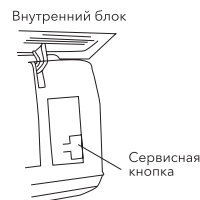

Примечание:

Не держите кнопку нажатой в течение длительного времени, это может привести к сбою в работе кондиционера.

Уход и техническое обслуживание

В целях безопасности перед чисткой кондиционера выключите его и отключите от сети электропитания.

Не лейте воду на внутренний блок кондиционера, это может вывести из строя некоторые его встроенные компоненты, а также может привести к поражению электрическим током.

Чистите корпус внутреннего блока и воздухозаборную решетку пылесосом или протирайте влажной мягкой тряпкой.

Если корпус сильно загрязнен, протирайте мягкой тряпочкой, используя мягкое моющее средство. Когда моете решетку, ни в коем случае не изменяйте положение жалюзи.

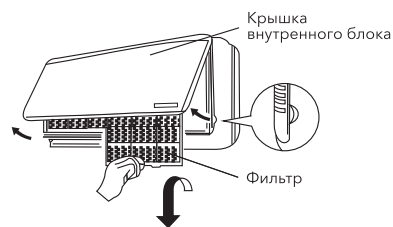

Чистка передней панели

- Отключите устройство от источника питания до того, как вынете шнур питания из розетки.
- Чтобы снять переднюю панель кондиционера, зафиксируйте ее в верхней позиции и осторожно тяните на себя.

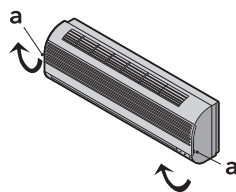

- Используйте сухую и мягкую тряпку для очистки панели. Используйте теплую воду (ниже 40°C) для промывки панели, если устройство очень грязное.
- Ни в коем случае не используйте бензин, растворители и абразивные средства для очистки передней панели кондиционера.
- Не допускайте попадания воды на внутренний блок. Велика опасность получить удар электрическим током.

Установите и закройте переднюю панель путем нажатия позиции «b» по направлению вниз.



Чистка воздушного фильтра

Необходимо прочищать воздушный фильтр после его эксплуатации в течение 100 часов.

Процесс очистки выглядит следующим образом: отключите кондиционер и снимите воздушный фильтр.

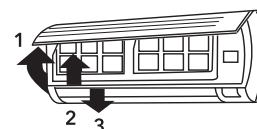

- Откройте переднюю панель
- Аккуратно потяните рычаг фильтра на себя.
- Извлеките фильтр.

Очистка и повторная установка воздушного фильтра

Если загрязнение уже есть, то промойте фильтр моющим раствором в теплой воде. После очистки хорошо просушите фильтр в тени. Установите фильтр на место. Снова закройте переднюю панель.



Примечание:

Промывайте воздушный фильтр каждые две недели, если кондиционер работает в очень загрязненном помещении.

Защита

Условия эксплуатации

Устройство защиты может автоматически выключить кондиционер в следующих случаях:

Режим	Причина
ОБОГРЕВ	Если температура воздуха вне помещения выше 30°C
	Если температура воздуха вне помещения ниже -15°C
ОХЛАЖДЕНИЕ	Если температура в комнате выше 30°C
	Если температура воздуха вне помещения выше 50°C
ОСУШЕНИЕ	Если температура воздуха вне помещения ниже 0°C (Ниже -15°C для EACS/I-2HAT/N3)
	Если температура в комнате ниже 10°C / Если температура вне помещения ниже 0°C



Не регулируйте вручную вертикальные жалюзи, в противном случае может произойти их поломка. Чтобы предотвратить образование конденсата не допускайте длительного направления воздушного потока вниз в режиме ОХЛАЖДЕНИЕ или ОСУШЕНИЕ.

Чрезмерный шум

- Устанавливайте кондиционер в месте, способном выдержать его вес, чтобы он работал с наименьшим шумом.
- Устанавливайте наружную часть кондиционера в месте, где выброс воздуха и шум от работы кондиционера не помешают соседям.
- Не устанавливайте какие-либо загрязнения перед наружной частью кондиционера, т.к. это увеличивает шум.

Особенности устройства защиты

- Возобновить работу кондиционера после ее прекращения или изменить его режим работы можно через 3-4 минуты.
- После того, как вы подключите кондиционер к питанию и включите его, он начнет работать только спустя 20 секунд.

Особенности режима ОБОГРЕВ

Предварительный нагрев.
После начала работы кондиционера в режиме ОБОГРЕВ, теплый воздух начинает поступать только через 2-5 минут. Размораживание наружного блока. В процессе обогрева кондиционер будет автоматически размораживаться для увеличения своей производительности. Обычно это занимает от 2 до 10 минут. Во время размораживания вентиляторы не работают. После того, как размораживание завершено, режим обогрева включается автоматически.

Устранение неполадок

Следующие случаи не всегда являются признаками неполадок, пожалуйста, убедитесь в этом, прежде чем обращаться в сервисную службу.

1. Прибор не работает:
 - подождите 4 минуты и попытайтесь снова включить кондиционер. Возможно, защитное устройство блокирует работу кондиционера;
 - сели батарейки в пульте дистанционного управления;
 - вилка не до конца вставлена в розетку.
2. Отсутствует поток охлажденного или нагретого воздуха (в зависимости от необходимого режима):
 - возможно, загрязнен воздушный фильтр.
 - проверьте, не заблокированы ли впускные и выпускные воздушные отверстия.
 - возможно, неправильно установлена температура.
3. Прибор не включается сразу же:
 - при изменении режима в процессе работы происходит задержка срабатывания на 3-4 минуты.

4. Специфический запах:
 - этот запах может исходить от другого источника, например, мебели, сигарет и т.д., который поглощается устройством и выпускается вместе с воздухом.
5. Звук журчащей воды:
 - шум возникает при движении хладагента по трубам;
 - размораживание наружного блока в режиме нагревания.
6. Слышится потрескивание:
 - звук может возникать под влиянием изменения температуры корпуса.
7. Из выпускного отверстия выходит туман:
 - туман появляется, когда в помещении высокая влажность.

Датчик утечки фреона

В случае обнаружении утечки фреона на дисплее внутреннего блока кондиционера появится код «ЕС», при этом индикатор включения/выключения будет непрерывно мерцать. В этом случае необходимо выключить кондиционер и обратиться в авторизованный сервисный центр.



Если после всех попыток устранения неполадок проблема не решена, обратитесь в авторизованный сервисный центр в вашем регионе либо к торговому представителю.

Транспортировка и хранение

Прибор должен храниться в упаковке изготовителя в закрытом помещении при температуре от +4 до +40 °C и относительной влажности до 85% при температуре 25 °C. Транспортирование и хранение прибора должно соответствовать указаниям манипуляционных знаков на упаковке.

Срок службы

Срок службы прибора составляет 10 лет при условии соблюдения соответствующих правил по установке и эксплуатации.

Утилизация

По окончании срока службы кондиционер следует утилизировать. Подробную информацию по утилизации кондиционера вы можете получить у представителя местного органа власти.

Комплектация

- Комплект сплит-система бытовая (внутренний и внешний блок)
 - Крепления для монтажа на стену (только для внутреннего блока)
 - Пульт ДУ
 - Инструкция (руководство пользователя)
 - Гарантийный талон (в инструкции)
- Опционально:
- Соединительные межблочные провода.

Дата изготовления

Дата изготовления указана на стикере на корпусе прибора, а также зашифрована в Code-128. Дата изготовления определяется следующим образом:

SN XXXXXXX XXXX XXXXXX XXXXX
 |
 месяц и год производства

Гарантия

Гарантийный срок составляет 3 года. Гарантийное обслуживание производится в соответствии с гарантийными обязательствами, перечисленными в гарантийном талоне. Указанная гарантия на кондиционеры, требующие специального монтажа (кроме мобильных), действительна если монтаж кондиционера выполнен одной из Авторизованной Монтажной Организацией, и 1 год в случае, если монтаж кондиционера проведен неуполномоченной организацией. Гарантийные обязательства на монтаж таких кондиционеров несет на себе монтажная организация.

Сертификация

Товар сертифицирован на территории Таможенного союза.

Товар соответствует требованиям:

ТР ТС 004/2011 «О безопасности низковольтного оборудования»
 ТР ТС 020/2011 «Электromагнитная совместимость технических средств»

Импортер и уполномоченное изготовителем лицо:

ООО «Р-Климат»
 Россия, 119049, г. Москва, ул. Якиманка Б., д. 35, стр. 1, эт. 3, пом. 1, ком. 4.
 Тел./Факс: +7 (495) 777-19-67,
 e-mail: info@rusklimat.ru

Изготовитель оставляет за собой право на внесение изменений в конструкцию и характеристики прибора.

Электролюкс – зарегистрированная торговая марка, используемая в соответствии с лицензией AB Electrolux (publ.).

Electrolux is a registered trademark used under license from AB Electrolux (publ.).

Сделано в Китае.

Технические характеристики

Модель	EACS/I-07HAT/ N3_21Y	EACS/I-09HAT/ N3_21Y	EACS/I-12HAT/ N3_21Y	EACS/I-18HAT/ N3_21Y	EACS/I-24HAT/ N3_21Y
Тип кондиционера	DC Inverter				
Холодопроизводительность, BTU/час	7000 (3100-8550)	9000 (4000-11000)	11450 (4400-13100)	18000	24000 (9100-26900)
Теплопроизводительность, BTU/час	8000 (2400-10000)	10000 (3100-12800)	12600 (3600-13800)	18000	25100 (5500-30000)
Потребляемая мощность (холод/тепло), Вт	639/650	822/812	1045/1023	1755/1505	24400/2282
Электропитание, В-Гц	-220-230/50	-220-230/50	-220-240/50	-220-240/50	-220-240/50
Номинальный ток (охлаждение), А	2,8	3,6	4,5	7,6	10,9
Производительность по воздуху, м³/час	417	417	525	835	980
Класс энергоэффективности	A	A	A	B	A++
Тип фреона	R410A	R410A	R410A	R410A	R410A
Уровень шума (внутренний блок/внешний блок), дБ(А)	24/55,5	24/55,5	24/55	32/56,5	35,5/58
Защита от поражения электрическим током	I класс	I класс	I класс	I класс	I класс
Класс пылевлагозащитности (внутренний/внешний блок)	IPX0/IPX4	IPX0/IPX4	IPX0/IPX4	IPX0/IPX4	IPX0/IPX4
Диаметр труб (жид.-газ), дюйм	1/4"-3/8"	1/4"-3/8"	1/4"-3/8"	1/4"-1/2"	3/8"-5/8"
Максимальная длина трассы, м	25	25	25	30	50
Максимальный перепад высот, м	10	10	10	20	25
Размеры прибора Ш×В×Г (внутренний блок/наружный блок), мм	715×285×194 720×495×270	715×285×194 720×495×270	715×285×194 720×495×270	957×302×213 805×554×330	1040×327×220 890×740×398
Вес нетто (внутренний блок/наружный блок), кг	7,5/22,8	7,5/22,8	7,6/23,5	10,6/32,6	12,3/44,4
Размеры упаковки Ш×В×Г (внутренний блок/наружный блок), мм	780×365×270 835×540×300	780×365×270 835×540×300	780×365×270 835×540×300	1035×385×295 915×615×370	1120×405×315 995×740×398
Вес брутто (внутренний блок/наружный блок), кг	7,5/22,8	7,5/22,8	7,6/23,5	10,6/32,6	12,3/44,4

ЗМІСТ

1. ПРИЗНАЧЕННЯ КОНДИЦІОНЕРА	17
2. УМОВИ БЕЗПЕЧНОЇ ЕКСПЛУАТАЦІЇ	17
3. ПРИСТРІЙ І СКЛАДОВІ ЧАСТИНИ	18
4. ІНВЕРТОРНІ ТЕХНОЛОГІЇ	18
5. УПРАВЛІННЯ КОНДИЦІОНЕРОМ	18
6. УПРАВЛІННЯ ЗА ДОПОМОГОЮ ПУЛЬТА ДК	20
7. УПРАВЛІННЯ КОНДИЦІОНЕРОМ БЕЗ ПУЛЬТА ДУ	23
8. ДОГЛЯД ТА ТЕХНІЧНЕ ОБСЛУГОВУВАННЯ	24
9. ЗАХИСТ	25
10. УСУНЕННЯ НЕСПРАВНОСТЕЙ	25
11. ТРАНСПОРТУВАННЯ І ЗБЕРІГАННЯ	26
12. ТЕРМІН ЕКСПЛУАТАЦІЇ	26
13. УТИЛІЗАЦІЯ	26
14. КОМПЛЕКТАЦІЯ	26
15. ДАТА ВИГОТОВЛЕННЯ	26
16. ГАРАНТІЯ	27
17. СЕРТИФІКАЦІЯ	27
18. ТЕХНІЧНІ ХАРАКТЕРИСТИКИ	28
19. ПРОТОКОЛ ПРО ПРИЙМАННЯ УСТАТКУВАННЯ ПІСЛЯ ПРОВЕДЕННЯ ПУСКОНАЛАГОДЖУВАЛЬНИХ РОБІТ	32
20. ПРОТОКОЛ ТЕСТОВОГО ЗАПУСКУ	33
21. ГАРАНТІЙНИЙ ТАЛОН	36

МИ ДУМАЄМО ПРО ВАС

Дякуємо вам за придбання приладу Electrolux. Ви вибрали прилад, за яким стоять десятиліття професійного досвіду та інновацій.

Унікальне та стильне, він створювалося з турботою про вас. Тому коли б ви не скористалися ним, ви можете бути впевнені: результати завжди будуть чудовими. Ласкаво просимо в Electrolux!

На нашому веб-сайті ви зможете:

Позначення:



Увага / Важливі відомості з техніки безпеки



Загальна інформація та рекомендації

Примітка:

В тексті даної інструкції кондиціонер повітря спліт-система побутова може мати такі технічні назви, як прилад, пристрій, апарат, кондиціонер і т. п..

Призначення кондиціонера

Кондиціонер побутовий із зовнішнім і внутрішнім блоком (спліт-система) призначений для створення оптимальної температури повітря при забезпеченні санітарно-гігієнічних норм в житлових, громадських і адміністративно-побутових приміщеннях. Кондиціонер здійснює охолодження, осушення, нагрівання, вентиляцію і очищення повітря від пилу.

Умови безпечної експлуатації

- Використовуйте правильну напругу живлення відповідно до вимог в інструкції. В іншому випадку можуть відбутися серйозні збої, виникнути небезпека життю чи статися пожежа.
- Не допускайте потрапляння бруду в вилку або розетку. Надійно прикріпіть шнур джерела живлення, щоб уникнути отримання удару електричним струмом або пожежі.
- Не від'єднуйте автоматичний вимикач джерела живлення і не висмикуйте шнур з розетки в процесі роботи пристрою. Це може призвести до пожежі.
- Ні в якому разі не розрізайте і не пережимайте шнур джерела живлення, оскільки внаслідок цього шнур живлення може бути пошкоджений. У разі пошкодження кабелю живлення можна отримати удар електричним струмом або може спалахнути пожежа
- Ніколи не нарощуйте кабель живлення. Це може привести до перегріву і стати причиною пожежі.
- Не застосовуйте подовжувачі силових ліній і не використовуйте розетку для одночасного живлення іншої електричної апаратури. Це може призвести до ураження електричним струмом та виникнення пожежі.
- Не витягуйте штепсель живлення з розетки, тримаючись за кабель живлення. Це може призвести до пожежі та ураження електричним струмом.
- Обов'язково виймайте штепсель з розетки живлення у разі тривалого простою кондиціонера повітря.
- Не загороджуйте повітрязабірні і повітрявипускні отвори зовнішнього та внутрішнього блоків. Це може викликати падіння потужності кондиціонера і призвести до порушення його роботи.
- Ні в якому разі не вставляйте палиці або аналогічні предмети в зовнішній блок приладу. Так як вентилятор обертається при високій швидкості, така дія може стати причиною отримання тілесного ушкодження.
- Для вашого здоров'я шкідливо, якщо охолоджуване повітря потрапляє на Вас протягом тривалого часу. Рекомендується відхилити напрям повітряного потоку таким чином, щоб повітряювалася вся кімната.
- Відключіть прилад за допомогою пульта дистанційного управління у випадку, якщо стався збій в роботі.
- Не проводьте ремонт приладу самостійно. Якщо ремонт буде зроблено некваліфікованим фахівцем, то це може стати причиною поломки кондиціонера, а також удару електричним струмом або пожежі.
- Не розміщуйте нагрівальні прилади поруч з кондиціонером повітря. Потік повітря від кондиціонера може призвести до недостатньої продуктивності нагрівального приладу і навпаки
- При проведенні чистки необхідно припинити роботу кондиціонера і відключити подачу живлення. В іншому випадку можливе ураження електричним струмом.
- Не допускайте розміщення поряд з блоками горючих сумішей і розпилювачів. Існує небезпека займання.
- Не допускайте попадання повітряного потоку на газовий пальник і електричну плиту.
- Не можна торкатися функціональних кнопок вологими руками.
- Переконайтеся в тому, що стіна для установки блоку досить міцна. В іншому випадку можливе падіння блоку, що супроводжується нанесенням травм тощо.
- Не допускайте потрапляння будь-яких предметів на зовнішній блок кондиціонера.
- Кондиціонер повинен бути заземлений.
- При появі ознак горіння або диму, будь ласка, вимкніть електроживлення і зв'яжіться з центром обслуговування. Якщо загоряння або задимлення не припинилось після відключення, прийміть необхідні заходи після загоряння, негайно зверніться в місцеву пожежну службу.

Пристрій і складові частини

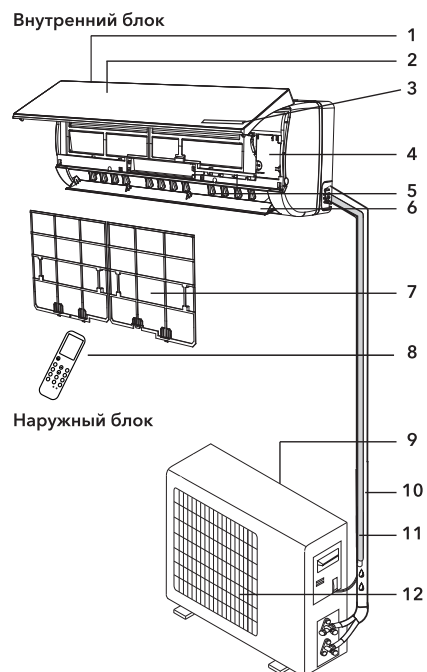

Мал. 1.

1. Вхід повітря
2. Передня панель
3. Дисплей
4. Мікросхема управління
5. Вертикальні жалюзі
6. Горизонтальні жалюзі
7. Повітряний фільтр
8. Пульт дистанційного керування
9. Вхід повітря
10. Фреонова траса
11. Дренажна траса
12. Повітряпускна решітка



Примітка:
Малюнки наведені в якості довідкової інформації і можуть мати зовнішні відмінності від реального приладу.

Інверторні технології

У інверторних кондиціонерах Electrolux серії EACS/I-HAT/N3 (21Y) використовується інноваційний DC компресор постійного струму, який має велику продуктивність, в порівнянні з традиційним AC компресором змінного струму. DC інвертор об'єднує в собі два модуля управління: PAM – для максимально швидкого охолодження приміщення, і PWM – для підтримки температури в приміщенні з мінімальним споживанням електроенергії. Дана серія відноситься до найвищого класу енергоефективності «А» («А ++» для EACS/I-24HAT/N3). Це означає, що потужність охолодження більш ніж в 3 рази вище споживаної потужності. Настільки значна економія електроенергії дозволяє істотно знизити Ваші витрати на обслуговування кондиціонера. Крім цього, з'являється можливість встановити кондиціонер там, де є великі обмеження по споживанню електроенергії.

Інвертор при включенні забезпечує максимально швидке охолодження повітря. Увійшовши в стабільний режим роботи, кондиціонер максимально точно контролює температуру в приміщенні і підтримують її на заданому рівні.

Управління кондиціонером

Панель індикації внутрішнього блоку

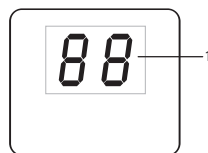

Мал. 2.

- 1 - Індикатор поточної температури

Опис пульта дистанційного керування

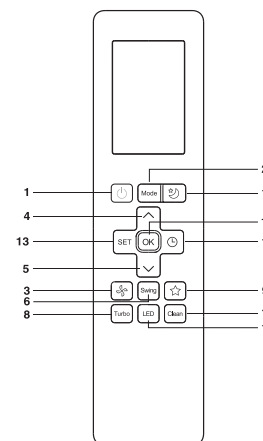

Мал. 3.

1. Кнопка ON/OFF – увімкнення/вимкнення.
2. Кнопка MODE – вибір режиму роботи: Автоматичний – Охолодження – Осушення – Обігрів – Вентиляція.
3. Кнопка FAN – вибір швидкості обертання вентилятора.
4. Кнопка ▲ – підвищення температури.
5. Кнопка ▼ – зменшення температури.
6. Кнопка Swing – управління напрямком повітряного потоку.
7. Кнопка CLEAN – активація функції самоочищення внутрішнього блоку.
8. Кнопка TURBO – активація інтенсивного режиму роботи.
9. Кнопка SHORTCUT – відновлює поточні налаштування або повертає попередні, или возвращает предыдущие.
10. Кнопка TIMER – активація таймера на увімкнення/вимкнення.
11. Кнопка SLEEP – встановлення нічного режиму.
12. Кнопка OK – підтвердження вибору функції.
13. Кнопка SET – вибір опцій.
14. 1 Кнопка LED – увімкнення LED дисплея на внутрішньому блоці кондиціонера.

Позначення індикаторів на дисплеї пульта дистанційного керування

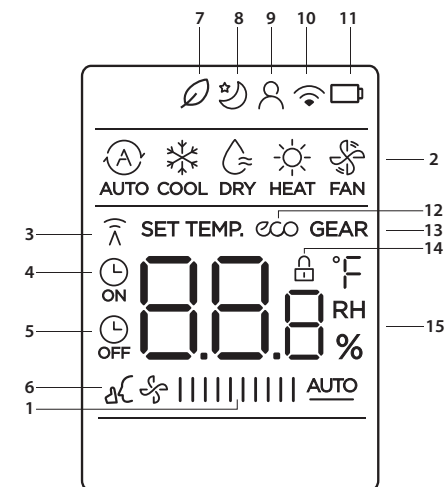

Мал. 4.

1. Швидкість обертання вентилятора;
2. Відображення поточного режиму роботи;
3. Індикація передачі сигналу;
4. Індикація увімкнення таймера;
5. Індикація вимкнення таймера;
6. Індикація роботи «Безшумного режиму»;
7. Індикатор режиму FRESH»;
8. Індикатор роботи нічного режиму;
9. Індикація режиму FOLLOW ME»;
10. Індикатор функції бездротового керування;
11. Індикатор низького заряду батареї;
12. Індикатор роботи ECO-режиму»;
13. Індикатор роботи GEAR-режиму»;
14. Індикатор функції блокування;
15. Індикація заданої температури/таймера/швидкості вентилятора.

Заміна батарейок

1. Зрушити кришку зі зворотного боку пульта дистанційного керування, натиснувши на спеціальний важіль.
2. Вставити дві лужні батареї типу AAA, переконайтеся, що вони вставлені відповідно із зазначеним напрямком.

* В цій серії не використовується

3. Натисніть кнопку увімкнення/вимкнення приладу.



Примітка:

- Замініть батареї, якщо РК-дисплей пульта дистанційного керування не світиться або коли пульт дистанційного керування не може бути використаний для зміни налаштувань кондиціонера.
- Використовуйте нові батареї типу ААА.
- Якщо ви не використовуєте пульт дистанційного керування більше місяця, вийміть батареї.

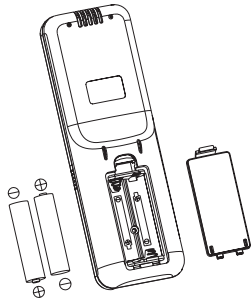

Мал. 5.

Правила використання пульта ДК

Коли ви використовуєте пульт дистанційного керування, завжди направляйте випромінювач ІЧ сигналів прямо на приймач сигналів на внутрішньому блоці.

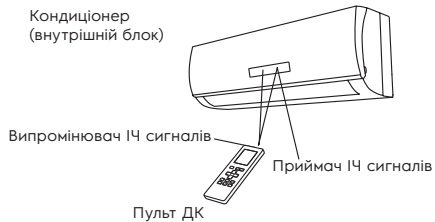

Мал. 6.







Для нормальної роботи кондиціонера не встановлюйте пульт дистанційного керування в наступних місцях:

- У місцях потрапляння прямих сонячних променів.
- За шторами та в інших важкодоступних місцях.
- На відстані понад 7 м від внутрішнього блоку.
- Під струменем повітря від кондиціонера.
- У місцях, де дуже холодно чи тепло.
- У місцях із сильним електромагнітним випромінюванням.
- Між пультом дистанційного керування та внутрішнім блоком не повинні знаходитися предмети, що перешкоджають передачі сигналів..

Управління за допомогою пульта ДК

Вибір режиму

Якщо параметри автоматичного режиму роботи кондиціонера вас не влаштовують, виконайте наведені нижче кроки, щоб змінити налаштування за вашим бажанням.

КРОК 1	Натисніть кнопку вибору режимів MODE, виберіть потрібний режим: Для автоматичного режиму  Для режиму обігріву  Для режиму осушення  Для режиму охолодження  Для режиму вентиляції 
КРОК 2	Для запуску кондиціонера натисніть кнопку УВІМК/ВИМК
КРОК 3	Кнопками ▲ ▼ встановіть бажане значення температури в діапазоні 16-30°C
КРОК 4	За допомогою кнопки FAN задайте бажану швидкість обертання вентилятора. Якщо швидкість обертання задана  (автоматично) вентилятор вмикається автоматично, залежно від різниці між температурою в приміщенні та заданою температурою

При включенні кондиціонера в режим обігріву температуру в приміщенні можна встановити вручну за допомогою пульта дистанційного керування. Максимальне значення 30°C.

При включенні кондиціонера в режим охолодження температура також встановлюється вручну, мінімальне значення 16°C.

При виборі функції осушення кондиціонер

поглинає вологу з повітря, перетворюючи її в конденсат і виводячи назовні. Температура у приміщенні у свій знижується.

У режимі осушення не можна вибрати бажану температуру, швидкість обертання вентилятора завжди буде на низькій швидкості. Положення жалюзі можна змінювати так само як у режимі охолодження. Компресор зовнішнього блоку працює протягом 10 хвилин, потім зупиняється на 5 хвилин для запобігання переохолодженню приміщення. У разі падіння температури в приміщенні нижче +10 градусів - компресор зовнішнього також зупиняється, і буде перебувати в режимі очікування до тих пір, поки температура в приміщенні не перевищить значення +13 градусів. Інші системи захисту працюють так само як і в режимі охолодження.

При виборі автоматичного режиму роботи (AUTO) кондиціонер працює автоматично залежно від різниці температури у приміщенні встановленої температури.

Автоматичний вибір режиму при різній температурі у приміщенні

Температура у приміщенні	Режим роботи	Цільова температура
21 °C і нижче	Обігрів	22 °C
0 °C - 30 °C	Вентиляція	-
10 °C - 32 °C	Осушення	-
17 °C - 32 °C	Охолодження	22-23 °C

1. Кнопка ON/OFF (УВІМКНЕННЯ/ВИМКНЕННЯ)
Натисніть кнопку ON/OFF. Коли пристрій отримає сигнал, на дисплеї внутрішнього блоку з'явиться попередній режим роботи. У разі першого включення кондиціонера, режим роботи буде встановлений на заводі. При натисканні кнопки вдруге, пристрій буде вимкнено.
2. Кнопка MODE (режим роботи)
Натисканням кнопки вибирається режим роботи в наступній послідовності: AUTO (Автоматичний), Cool

(Охолодження), Dry (Осушення), Heat (Нагрівання), Fan (Вентилятор). На дисплеї пульта висвічується відповідні символи індикації режимів:

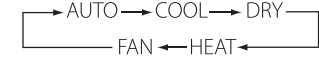

Примітка:

ПРО РЕЖИМ AUTO (АВТОМАТИЧНИЙ РЕЖИМ РОБОТИ)

Коли вибрано режим AUTO (АВТОМАТИЧНИЙ РЕЖИМ РОБОТИ), встановлена температура не відобразиться на LCD-дисплеї, кондиціонер залежно від температури повітря в приміщенні автоматично починає працювати в режимі охолодження або нагрівання, створюючи комфортні умови для користувача.

3. Кнопка FAN (ВИБІР ШВИДКОСТІ ОБЕРТАННЯ ВЕНТИЛЯТОРА)
Натисканням кнопки FAN швидкість вентилятора змінюється в наступній послідовності:

- AUTO - Висока - Середня - Низька.

На дисплеї висвічується відповідна індикація швидкості вентилятора:

- AUTO - LOW (низька) - MID (середня) - HIGH (висока)..

У режимі Auto швидкість вентилятора визначається автоматично в залежності від різниці заданої температури і температури навколишнього повітря.

У режимі CLEAN (функція продування випарника) вентилятор автоматично обертається на низькій швидкості.

4. Кнопка НАЛАШТУВАННЯ ТЕМПЕРАТУРИ ▲
Використовується для підвищення температури. Щоб збільшити температуру, натисніть кнопку ▲. Безперервне натискання та утримання кнопки ▲ більше 2 секунд відповідно буде швидко збільшувати температуру до того моменту, поки кнопка не буде віджата. У режимі AUTO функція регулювання

температури відсутня. Діапазон регулювання температур: 16-30 °C.

5. Кнопка НАЛАШТУВАННЯ ТЕМПЕРАТУРИ ▼
Використовується для зменшення температури. Безперервне натискання та утримання кнопки ▼ більше 2 секунд відповідно швидко знижуватиме температуру до того моменту, поки кнопка не буде віджата. У режимі AUTO функція регулювання температури відсутня.
6. Кнопка Swing
Запуск та зупинка руху горизонтальних жалюзі.
7. Кнопка CLEAN (ОЧИЩЕННЯ)
При вимкненому пульті дистанційного керування натисніть кнопку CLEAN (ОЧИЩЕННЯ).
Жалюзі встановлюються у вихідне положення для охолодження і кондиціонер запускає функцію очищення.
Максимальна тривалість роботи цієї функції – 35 хвилин. Ця функція спрямована на очищення пилу на випарнику та осушення води, що знаходиться усередині випарника. Вона також запобігає заплеснюванню випарника внаслідок накопичення води та поширенню неприємного запаху.
Після встановлення функції очищення для запуску кондиціонера та вимкнення цієї функції необхідно ще раз натиснути кнопку CLEAN або кнопку «ON/OFF». Функція CLEAN припиниться автоматично після закінчення 35 хвилин роботи.
8. Кнопка TURBO (ІНТЕНСИВНИЙ РЕЖИМ) У режимі COOL (ОХОЛОДЖЕННЯ) та HEAT (ОБІГРІВ) натисканням кнопки TURBO можна увімкнути/вимкнути функцію ІНТЕНСИВНИЙ РЕЖИМ. При перемиканні режимів або при збільшенні/зменшенні швидкості обертання вентилятора функція ІНТЕНСИВНИЙ РЕЖИМ автоматично вимикається.



Примітка:
Про функцію TURBO
Після запуску цієї функції вентилятор почне обертатися на максимальній

швидкості для того, щоб обігріти або охолодити приміщення таким чином, щоб температура в приміщенні якнайшвидше досягла раніше встановленої температури.

9. Кнопка SHORTCUT
Натисніть цю кнопку, коли пульт дистанційного керування увімкнено, система автоматично повернеться до попередніх налаштувань, включаючи режим роботи, задану температуру, рівень швидкості вентилятора та функцію сну (якщо активована). Якщо натиснути більше 2 секунд, система автоматично відновить поточні налаштування роботи, включаючи режим роботи, задану температуру, рівень швидкості вентилятора та функцію сну (якщо активовано).
10. Кнопка Timer On/Timer off
Налаштування часу таймера ON (ВКЛ):
 - Натисніть кнопку Timer для активації Timer ON або Timer Off (таймер увімкнення / таймер вимкнення);
 - Щоб настроїти бажаний час таймера, натисніть ▲ або ▼. Кожне натискання цих кнопок задає збільшення або зменшення часу на півгодини. По досягненню 10 годин, кожне натискання цих кнопок задає збільшення або зменшення часу на одну годину;
 - Наведіть пульт дистанційного керування на прилад і зачекайте 1 секунду для активації таймера.
11. Кнопка Sleep (НІЧНИЙ РЕЖИМ)
Використовується для встановлення або скасування НІЧНОГО РЕЖИМУ. Після ввімкнення приладу функцію встановлення нічного режиму потрібно активувати. Після вимкнення приладу або повторного натискання клавіші SLEEP функція НІЧНОГО РЕЖИМУ буде скасована. Під час встановлення функції НІЧНОГО РЕЖИМУ на дисплеї пульта висвічується SLEEP. У цьому режимі може бути використана функція TIMER. У режимі auto і speed ця функція недоступна. Через 7 годин з моменту активації функції SLEEP кондиціонер автоматично вимикається.
12. Кнопка OK
Підтвердження вибору функції.



Примітка:
Вертикальні жалюзі можна відрегулювати вручну.
Кнопка SET

13. Призначена для перемикання режимів кондиціонера. При виборі режиму на пульті буде підсвічено відповідний символ. Щоб підтвердити, натисніть кнопку OK. Перемикання функцій здійснюється в такому порядку:

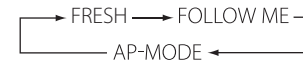

FRESH (ІОНІЗАЦІЯ)*

Натисканням кнопки включається/вимикається функція ІОНІЗАЦІЯ.
Натисканням кнопки вмикається/вимикається функція ІОНІЗАЦІЯ.

Follow me (клімат контроль)

Задана температура повітря підтримується не в місці розташування внутрішнього блоку інверторної спліт-системи, а поряд з пультом дистанційного керування (поблизу користувача), що забезпечує найбільш комфортні кліматичні умови.



Примітка:
Пульт дистанційного керування з інтервалом у 3 хвилини передає на кондиціонер сигнал значення температури. Якщо сигнал не передається більше 10 хвилин, наприклад, внаслідок втрати пульта дистанційного керування, кондиціонер перемикається на роботу по датчику, вбудованому у внутрішній блок і підтримує температуру в приміщенні. У таких випадках температура навколо пульта дистанційного керування може відрізнитися від температури повітря навколо внутрішнього блоку. Якщо пульт дистанційного керування піддається впливу джерел тепла, натисніть кнопку SET, щоб перейти на датчик, вбудований у внутрішній блок.

Режим AP-MODE*

Налаштування конфігурації з'єднання з мережею Wi-Fi.



Примітка:
При низькій температурі зовнішнього повітря на теплообміннику зовнішнього блоку може утворитися іній, у цьому випадку включається режим розморожування.

При цьому вимикається вентилятор внутрішнього блоку (у деяких моделях він обертається із низькою швидкістю). Через кілька хвилин кондиціонер продовжує працювати в режимі обігріву (цей інтервал може трохи змінюватись, залежно від температури зовнішнього повітря). При вході в режим обігріву вентилятор внутрішнього блоку включається через деякий час, коли теплообмінник внутрішнього блоку достатньо нагріється, спрацьовує захист подачі холодного повітря в приміщення.
Коли припиняється подача електроживлення, кондиціонер вимикається. При подачі електроживлення він автоматично вмикається через три хвилини.
У режимі охолодження або обігріву пластикові деталі кондиціонера можуть стискатися і розширюватися через різку зміну температури, в цьому випадку можуть бути чути клацання. Це нормальне явище.

Управління кондиціонером без пульта ДУ

Якщо ви втратили пульт дистанційного керування або він несправний, ви можете перемикати режими роботи кондиціонера в наступній послідовності, використовуючи сервісну кнопку на внутрішньому блоці

* В цій серії не використовується

(перед цим акуратно преподніміть панель):

автоматичний -> охолодження ->
вимикання -> автоматичний

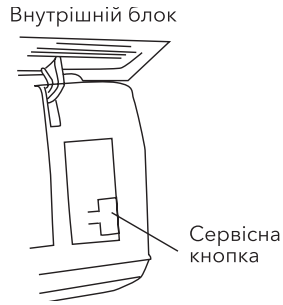

Примітка:
Не тримайте кнопки натиснутими протягом тривалого часу, це може призвести до збою в роботі кондиціонера.

Догляд та технічне обслуговування

В цілях безпеки перед чищенням кондиціонера вимкніть його і відключіть від мережі електроживлення. Не лейте воду на внутрішній блок кондиціонера, це може вивести з ладу деякі його вбудовані компоненти, а також може призвести до ураження електричним струмом. Чистіть корпус внутрішнього блоку і повітрязабірну огорожу пилосмоком або протирайте вологою м'якою ганчіркою. Якщо корпус сильно забруднений, протирайте м'якою ганчіркою, використовуючи м'який миючий засіб. Коли маєте ґрати, ні в якому разі не змінюйте положення жалюзі.

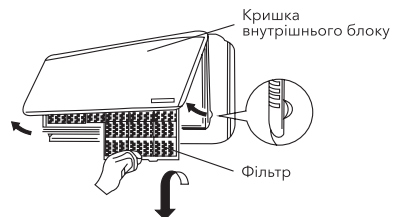

Чистка передньої панелі

- Вимкніть пристрій від джерела живлення до того, як виймете шнур живлення з розетки.
- Щоб зняти передню панель кондиціонера, зафіксуйте її у верхній позиції і тягніть на себе.

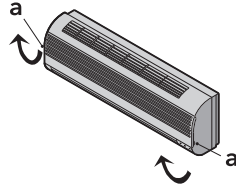

- Використовуйте м'яку, суху ганчірку для очищення панелі. Використовуйте теплу воду (нижче 40 °C) для промивання панелі, якщо пристрій дуже брудний.
- Ні в якому разі не використовуйте бензин, розчинники та абразивні засоби для очищення передньої панелі кондиціонера.
- Не допускайте попадання води на внутрішній блок. Велика небезпека отримати удар електричним струмом. Встановіть і закрийте передню панель шляхом натискання позиції «b» у напрямку вниз.

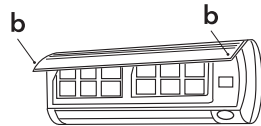

Чистка повітряного фільтра

Необхідно прочищати повітряний фільтр після його експлуатації протягом 100 годин. Процес очищення виглядає наступним чином: вимкніть кондиціонер і зніміть повітряний фільтр.

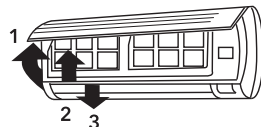

- Відкрийте передню панель
- Обережно потягніть важіль фільтра на себе.
- Вийміть фільтр

Очищення і повторне встановлення повітряного фільтра

Якщо забруднення вже є, то промийте фільтр миючим розчином в теплій воді. Після очищення добре просушіть фільтр в тіні. Встановіть фільтр на місце. Знову закрийте передню панель.



Примітка:
Мийте повітряний фільтр кожні два тижні, якщо кондиціонер працює в дуже забрудненому приміщенні.

Захист

Умови експлуатації

Пристрій захисту може автоматично вимкнути кондиціонер в наступних випадках:

Режим	Причина
ОБІГРІВ	Якщо температура повітря поза приміщенням вище 30 °C
	Якщо температура повітря поза приміщенням нижче -15 °C
	Якщо температура в кімнаті вище 30 °C
ОХОЛОДЖЕННЯ	Якщо температура повітря поза приміщенням вище 50 °C
	Якщо температура повітря поза приміщенням нижче 0 °C (Нижче -15 °C для EACS/I-24HAT/N3)
ОСУШЕННЯ	Якщо температура в кімнаті нижче 10 °C / Якщо температура поза приміщенням нижче 11 °C



Не регулюйте вручну вертикальні жалюзі, в іншому випадку може трапитись їх поломка.

Щоб запобігти утворенню конденсату, не допускайте тривалого направлення повітряного потоку вниз в режимі ОХОЛОДЖЕННЯ або ОСУШЕННЯ.

Надмірний шум

- Встановлюйте кондиціонер в місці, здатного витримати його вагу, щоб він працював з найменшим шумом.
- Встановлюйте зовнішню частину кондиціонера в місці, де викид повітря та шум від роботи кондиціонера не завадять сусідам.
- Не встановлюйте будь-які загородження перед зовнішньою частиною кондиціонера, тому що це збільшує шум.

Особливості пристрою захисту

- Відновити роботу кондиціонера після її припинення або змінити його режим роботи можна через 3 хвилини.
- Після того, як ви підключите і включите його, він почне працювати тільки через 20 секунд.

Особливості режиму ОБІГРІВ

Попередній нагрів. Після початку роботи кондиціонера в режимі ОБІГРІВ тепле повітря починає надходити тільки через 2-5 хвилин. Розморожування зовнішнього блоку. У процесі обігріву кондиціонер буде автоматично розморожуватися для збільшення своєї продуктивності. Зазвичай це займає від 2 до 10 хвилин. Під час розморожування вентилятори не працюють. Після того, як розморожування завершено, режим обігріву включається автоматично.

Усунення несправностей

Наступні випадки не завжди є ознаками несправностей, будь ласка, переконайтеся в цьому, перш ніж звертатися в сервісну службу.

- Прилад не працює:
 - почекайте 3 хвилини і спробуйте знову включити кондиціонер. Можливо, захисний пристрій блокує роботу кондиціонера;
 - сілі батарейки в пульті дистанційного керування;
 - вилка не до кінця вставлена в розетку.
- Відсутній потік охолодженого або нагрітого повітря (залежно від необхідного режиму):

- можливо забруднений повітряний фільтр;
 - перевірте, чи не заблоковані впускні і випускні повітряні отвори;
 - можливо неправильно встановлена температура.
3. Прилад не включається відразу ж:
- при зміні режиму в процесі роботи ти відбувається затримка спрацьовування на 3 хвилини.
4. Специфічний запах:
- цей запах може виходити від іншого джерела, наприклад, меблів, цигарок і т. д., який поглинається пристроєм і випускається разом з повітрям.
5. Звук дзюрчання води:
- шум виникає при русі холодоагенту по трубах;
 - розморожування зовнішнього блоку в ре-жимі нагрівання.
6. Чується потріскування:
- звук може виникати під впливом зміни температури корпусу.
7. З випускного отвору виходить туман:
- туман з'являється, коли в приміщенні висока вологість..

Датчик витоку фреону

У разі виявлення витоку фреону на дисплеї внутрішнього блоку кондиціонера з'явиться код «ЕС», при цьому індикатор включення/виключення буде безупинно мерехтіти. У цьому випадку необхідно виключити кондиціонер і звернутися в авторизований сервісний центр.



Якщо після всіх спроб усунення неполадок проблема не вирішена, зверніться у сервісний центр у вашому регіоні або до торговельного представника.

Транспортування і зберігання

Прилад повинен зберігатися в упаковці виробника в закритому приміщенні при температурі від + 4 до + 40 °С і відносній вологості до 85% при температурі 25 °С. Транспортування і зберігання при-

ладу повинна відповідати вказівкам маніпуляційних знаків на упаковці..

Термін експлуатації

Термін експлуатації приладу складає 10 років за умови дотримання відповідних правил по установці і експлуатації.

Утилізація

Після закінчення терміну служби кондиціонер слід утилізувати. Детальну інформацію з утилізації кондиціонера ви можете отримати у представника місцевого органу влади.

Комплектація

- Комплект спліт-система побутова (внутрішній і зовнішній блок)
 - Кріплення для монтажу на стіну (тільки для внутрішнього блоку)
 - Пульт ДК
 - Інструкція (керівництво користувача)
 - Гарантійний талон (в інструкції)
- Опціонально:
- З'єднувальні міжблочні дроти.

Дата виготовлення

Дата виготовлення зашифрована в code-128.

Дата виготовлення визначається наступним чином:

SN XXXXXXX XXXX XXXXXX XXXX

місяць та рік виробництва

Гарантія

Гарантійний термін на прилад становить 3 роки.

Зазначена гарантія на кондиціонери, що вимагають спеціального монтажу (крім мобільних), дійсна якщо монтаж кондиціонера виконаний однією із дозовлених Монтажною Організацією та 1 рік у разі, якщо монтаж кондиціонера проведено не уповноваженою організацією. Гарантійні зобов'язання на монтаж таких кондиціонерів несе на собі монтажна організація.

Детальна інформація про сервісні центри, що уповно важені здійснювати ремонт і технічне обслуговування виробів, додається окремим списком та/або перебуває на сайті.

Тел. сервісного центру «Альфа-Сервіс»
(044) 451-59-02
(044) 451-52-32
(067) 442-86-33 або
0-800-50-53-17

Сертифікація

Товар сертифікований на території України, відповідає вимогам нормативних документів:

ДСТУ EN 60335-2-40:2014,
ДСТУ EN 55014-1:2016,
ДСТУ EN 55014-2:2015,

За сертифікат відповідності ви можете звернутись до продавця.

Інформація про сертифікацію продукції оновлюється щорічно. (При відсутності копії нового сертифіката в коробці, запитуйте копію у продавця).

Імпортер в Україні:

ТОВ «Торговий дім Клімат Країни»
Адреса: 08322, Київська обл.,
Бориспільський р-н., с. Проліски
вул. Промислова, 9, офіс 4
Дата виробництва вказується на етикетці на коробці.
Електролюкс – зареєстрована торгова марка, що використовується відповідно до

ліцензії AB Electrolux (публ.).
Electrolux is a registered trademark used under license from AB Electrolux (publ.).

Виготовлено в Китаї

Технічні характеристики

Модель	EACS/I-07HAT/ N3_21Y	EACS/I-09HAT/ N3_21Y	EACS/I-12HAT/ N3_21Y	EACS/I-18HAT/ N3_21Y	EACS/I-24HAT/ N3_21Y
Тип кондиціонера	DC Inverter				
Холодопродуктивність, BTU/год	7000 (3100-8550)	9000 (4000-11000)	11450 (4400-13100)	18000	24000 (9100-26900)
Теплопродуктивність, BTU/год	8000 (2400-10000)	10000 (3100-12800)	12600 (3600-13800)	18000	25100 (5500-30000)
Споживана потужність (холод/тепло), Вт	639/650	822/812	1045/1023	1755/1505	24400/2282
Електроживлення, В-Гц	-220-230/50	-220-230/50	-220-240/50	-220-240/50	-220-240/50
Номинальний струм (охладжение), А	2,8	3,6	4,5	7,6	10,9
Витрати повітря, м³/год	417	417	525	835	980
Клас енергоефективності	A	A	A	B	A++
Тип холодоагента	R410A	R410A	R410A	R410A	R410A
Рівень шуму (внутрішній блок/зовнішній блок), дБ(А)	24/55,5	24/55,5	24/55	32/56,5	35,5/58
Захист від ураження електричним струмом	I клас	I клас	I клас	I клас	I клас
Клас пиловологозахищеності (внутрішній блок/зовнішній блок)	IPX0/IPX4	IPX0/IPX4	IPX0/IPX4	IPX0/IPX4	IPX0/IPX4
Діаметр труб (зрід.-газ), дюйм	1/4"-3/8"	1/4"-3/8"	1/4"-3/8"	1/4"-1/2"	3/8"-5/8"
Максимальна довжина траси, м	25	25	25	30	50
Максимальний перепад висот, м	10	10	10	20	25
Розміри приладу Ш*В*Г (внутрішнього блоку/зовнішнього блоку), мм	715x285x194 720x495x270	715x285x194 720x495x270	715x285x194 720x495x270	957x302x213 805x554x330	1040x327x220 890x740x398
Вага нетто (внутрішній блок/зовнішній блок), кг	7,5/22,8	7,5/22,8	7,6/23,5	10,6/32,6	12,3/44,4
Розміри упаковки Ш*В*Г (внутрішній блок/зовнішній блок), мм	780x365x270 835x540x300	780x365x270 835x540x300	780x365x270 835x540x300	1035x385x295 915x615x370	1120x405x315 995x740x398
Вага бруто (внутрішній блок/зовнішній блок), кг	7,5/22,8	7,5/22,8	7,6/23,5	10,6/32,6	12,3/44,4

Протокол о приемке оборудования
после проведения пусконаладочных работ

г. _____ " ____ " _____ 20 ____ г.

Для проведения пусконаладочных работ предъявлено следующее оборудование: ____

смонтированное по адресу: _____

Установлено, что:

1. Проект разработан _____
(наименование проектной организации, номера чертежей и даты).

2. Монтажные работы выполнены _____
(наименование монтажной организации)

Примечание – Паяные соединения медных труб:

- (место пайки); - (число паяк)

3. Дата начала монтажных работ _____
(время, число, месяц и год)

4. Дата окончания монтажных работ _____
(время, число, месяц и год)

Установлено, что бытовая система кондиционирования готова (не готова) к тестовому запуску

Ответственный _____
ФИО монтажника /подпись/

Во время тестового запуска бытовая система кондиционирования проверена на всех режимах, предусмотренных заводом-изготовителем, и признана исправной. Устройства защиты срабатывают своевременно.

Пусконаладочные работы окончены.

_____ /подпись/
ФИО монтажника

Работы принял. Претензий не имею.

_____ /подпись/
ФИО заказчика

Протокол тестового запуска

Тестовый запуск бытовой системы кондиционирования выполнен

« __ » _____ 20 ____ г. в _____. Во время тестового запуска определены основные параметры работы бытовой системы кондиционирования, представленные в таблице 1.

Таблица 1. Параметры бытовой системы кондиционирования при тестовом запуске

№	Контролируемый параметр	Требуется	Фактическое значение	
1	Рабочее напряжение, В	От 200 до 240		
2	Рабочий ток, А	Менее 110% от номинального значения	Охлаждение	
			Нагрев	
3	Перепад температуры воздуха на теплообменном аппарате испарительного блока, °С	Не менее 8	Охлаждение	
			Нагрев	
4	Перепад температуры воздуха на теплообменном аппарате компрессорно-конденсаторного блока, °С	От 5 до 12	Охлаждение	
			Нагрев	

Фактические значения параметров бытовой системы кондиционирования соответствуют (не соответствуют) требуемым значениям.

Во время тестового запуска бытовая система кондиционирования проверена на всех режимах, предусмотренных заводом-изготовителем, и признана исправной. Устройства защиты срабатывают своевременно.

Пусконаладочные работы окончены.

_____ /подпись/
ФИО монтажника

Работы принял. Претензий не имею.

_____ /подпись/
ФИО заказчика

Протокол про приймання устаткування
після проведення пусконалагоджувальних робіт

м. _____ " _____ 20__р.

Для проведення пусконалагоджувальних робіт пред'явлено наступне обладнання:
змонтоване за адресою: _____

Встановлено, що:

1. Проект розроблений _____
(найменування проектної організації, номера креслень та дата).

2. Монтажні роботи виконані _____
(найменування монтажної організації)

Примітка - Паяні з'єднання мідних труб:

-(місто пайки); -(кількість пайок)

3. Дата початку монтажних робіт _____
(час, число, місяць та рік)

4. Дата закінчення монтажних робіт _____
(час, число, місяць та рік)

Встановлено, що побутова система кондиціонування готова (не готова) до тестового запуску

Відповідальний _____
ПІБ монтажника /підпис/

Під час тестового запуску побутова система кондиціонування перевірена на всіх режимах, передбачених заводом-виробником і визнана справною. Пристрої захисту спрацьовують своєчасно.

Пусконалагоджувальні роботи закінчені.

_____ /підпис/
ПІБ монтажника

Роботи прийняті. Зауважень не маю

_____ /підпис/
ПІБ замовника

Протокол тестового запуску

Тестовий запуск побутової системи кондиціонування виконаний
«_» ___ 20__р. в _____.

Під час тестового запуску визначені основні параметри роботи побутової системи кондиціонування, представлені в таблиці 1

Т А Б Л И Ц Я 1 – Параметри побутової системи кондиціонування при тестовому запуску

№	Контрольований параметр	Необхідно	Фактичне значення	
1	Робоча напруга, В	Від 200 до 240		
2	Робочий струм, В	Менше 110% від номінального запуску	Охолодження	
			Нагрів	
3	Перепад температури повітря на теплообмінному апараті випарного блоку, °С	Не менше 8	Охолодження	
			Нагрів	
4	Перепад температури повітря на теплообмінному апараті компресорно-конденсаторного блоку, °С	Від 5 до 12	Охолодження	
			Нагрів	

Фактичні значення параметрів побутової системи кондиціонування відповідають (не відповідають) встановленим параметрам.

Під час тестового запуску побутова система кондиціонування перевірена на всіх режимах, передбачених заводом-виготовлювачем і визнана справною.

Пристрої захисту спрацьовують вчасно.

Пусконалагоджувальні роботи закінчені.

_____ /підпис/
ПІБ монтажника

Роботи прийняв. Претензій не маю.

_____ /підпис/
ПІБ замовника

Гарантийный талон

Настоящий документ не ограничивает определенные законом права потребителей, но дополняет и уточняет оговоренные законом обязанности, предполагающие соглашение Сторон, либо договор.

Убедительно просим вас во избежание недоразумений до установки/эксплуатации изделия внимательно изучить его инструкцию по эксплуатации.

В конструкцию, комплектацию или технологию изготовления изделия, с целью улучшения его технических характеристик, могут быть внесены изменения. Такие изменения вносятся без предварительного уведомления Покупателя и не влекут ответственность за изменение/улучшению ранее выпущенных изделий.

Поздравляем Вас с приобретением техники отличного качества!

Дополнительную информацию об этом и других изделиях Вы можете получить у Продавца или по нашей информационной линии в г. Москве:

Тел: 8-800-500-07-75 (По России звонок бесплатный, круглосуточно 24/7/365)

E-mail: customer@home-comfort.ru

Адрес в Интернет: www.home-comfort.ru

Внешний вид и комплектность изделия

Тщательно проверьте внешний вид изделия и его комплектность, все претензии по внешнему виду и комплектности предъявляйте Продавцу при покупке изделия. Гарантийное обслуживание купленного вами прибора осуществляется через Продавца, специализированные сервисные центры или монтажную организацию, проводившую установку прибора (если изделие нуждается в специальной установке, подключении или сборке).

По всем вопросам, связанным с техобслуживанием изделия, обращайтесь в специализированные сервисные центры. Подробная информация о сервисных центрах, уполномоченных осуществлять ремонт и техническое обслуживание изделия, находится на вышеуказанном сайте.

Заполнение гарантийного талона

Внимательно ознакомьтесь с гарантийным талоном и проследите, чтобы он был правильно заполнен и имел штамп Продавца. При отсутствии штампа Продавца и даты продажи (либо кассового чека с датой продажи) гарантийный срок исчисляется с даты производства изделия.

Запрещается вносить в гарантийный талон какие-либо изменения, а также стирать или переписывать указанные в нём данные. Гарантийный талон должен содержать: наименование и модель изделия, его серийный номер, дата продажи, а также имеется подпись уполномоченного лица и штамп Продавца. В случае неисправности прибора по вине изготовителя обязательство по устранению неисправности будет возложено на уполномоченную изготовителем организацию. В данном случае покупатель вправе обратиться к Продавцу. Ответственность за неисправность прибора, возникшую по вине организации, проводившей установку (монтаж) прибора возлагается на монтажную организацию. В данном случае необходимо обратиться к организации, проводившей установку (монтаж) прибора.

Для установки (подключения) изделия (если оно нуждается в специальной установке, подключении или сборке) рекомендуем обращаться в специализированные сервисные центры, где можете воспользоваться услугами квалифицированных специалистов. Продавец, уполномоченная изготовителем организация, импортер и изготовитель не несут ответственности за недостатки изделия, возникшие из-за его неправильной установки (подключения).

Область действия гарантии

Обслуживание в рамках предоставленной гарантии осуществляется только на территории РФ и распространяется на изделия, купленные на территории РФ.

Настоящая гарантия не дает права на возмещение и покрытие ущерба, произошедшего в результате переделки или регулировки изделия, без предварительного письменного согласия изготовителя, с целью приведения его в соответствие с национальными или местными техническими стандартами и нормами безопасности, действующими в любой другой стране, кроме РФ, где это изделие было первоначально продано.

Настоящая гарантия распространяется на производственные или конструкционные дефекты изделия

Выполнение ремонтных работ и замена дефектных деталей изделия специалистами уполномоченного сервисного центра производятся в сервисном центре или непосредственно у Покупателя (по усмотрению сервисного центра).

Гарантийный ремонт изделия выполняется в срок не более 45 дней. В случае если во время устранения недостатков товара станет очевидным, что они не будут устранены в определённом соглашением Сторон срок, Стороны могут заключить соглашение о новом сроке устранения недостатков товара. Гарантийный срок на комплектующие изделия (детали, которые могут быть сняты с изделия без применения каких-либо инструментов, т.е. вилки, полки, решётки, корзины, насадки, щётки, трубки, шланги и др. подобные комплектующие) составляет 3 (три) месяца. Гарантийный срок на новые комплектующие, установленные на изделие при гарантийном или платном ремонте, либо приобретённые отдельно от изделия, составляет 3 (три) месяца со дня выдачи отремонтированного изделия Покупателю, либо продажи последнему этих комплектующих.

Настоящая гарантия не распространяется на:

- периодическое обслуживание и сервисное обслуживание изделия (чистку, замену фильтров или устройств, выполняющих функции фильтров);
- любые адаптации и изменения изделия, в т.ч. с целью усовершенствования и расширения обычной сферы его применения, которая указана в Инструкции по эксплуатации изделия, без предварительного письменного согласия изготовителя;
- аксессуары, входящие в комплект поставки.

Настоящая гарантия также не предоставляется в случаях, если недостаток в товаре возник в результате:

- использования изделия не по его прямому назначению, не в соответствии с его Инструкцией по эксплуатации, в том числе эксплуатации изделия с перегрузкой или совместно со вспомогательным оборудованием, не рекомендуемым Продавцом, уполномоченной изготовителем организацией, импортером, изготовителем;
- наличия на изделии механических повреждений (сколов, трещин и т.д.), воздействий на изделие чрезмерной силы, химически агрессивных веществ, высоких температур, повышенной влажности/запылённости, концентрированных паров, если что-либо из перечисленного стало причиной неисправности изделия;
- ремонта/наладки/инсталляции/адаптации/пуска изделия в эксплуатацию не уполномоченными на то организациями/лицами;
- неаккуратного обращения с устройством, ставшего причиной физических, либо косметических повреждений поверхности;
- если нарушены правила транспортировки/хранения/монтажа/эксплуатации;
- стихийных бедствий (пожар, наводнение и т.д.) и других причин, находящихся вне контроля Продавца, уполномоченной изготовителем организации, импортера, изготовителя и Покупателя, которые причинили вред изделию;
- неправильного подключения изделия к электрической или водопроводной сети, а также неисправностей (несоответствие рабочих параметров) электрической или водопроводной сети и прочих внешних сетей;
- дефектов, возникших вследствие попадания внутрь изделия посторонних предметов, жидкостей, кроме предусмотренных инструкцией по эксплуатации, насекомых и продуктов их жизнедеятельности и т.д.;
- необходимости замены ламп, фильтров, элементов питания, аккумуляторов, предохранителей, а также стеклянных/фарфоровых/матерчатых и перемещаемых вручную деталей и других дополнительных быстроизнашивающихся/сменных деталей изделия, которые имеют собственный ограниченный период работоспособности, в связи с их естественным износом;
- дефектов системы, в которой изделие использовалось как элемент этой системы.

Особые условия гарантийного обслуживания кондиционеров

Настоящая гарантия не распространяется на недостатки работы изделия в случае, если Покупатель по своей инициативе (без учета соответствующей информации Продавца) выбрал и купил кондиционер надлежащего качества, но по своим техническим характеристикам не предназначенный для помещения, в котором он был впоследствии установлен Покупателем.

Уважаемый Покупатель!

Напоминаем, что неквалифицированный монтаж кондиционеров может привести к его неправильной работе и, как следствие, к выходу изделия из строя. Монтаж данного оборудования должен производиться согласно документу СТО НОСТРОЙ 2.23-2011 о «Монтаже и пуско-наладке испарительных компрессорно-конденсаторных блоков бытовых систем кондиционирования в зданиях и сооружениях» с обязатель-

ным проведением пуско-наладочных работ и обязательным заполнением протокола о приемке оборудования после проведения пусконаладочных работ.

В случае возникновения в кондиционерах недостатков в результате нарушения порядка их установки гарантия не распространяется. Гарантию на монтажные работы и связанные с ними недостатки в работе изделия несет монтажная организация.

Особые условия эксплуатации кондиционеров

Настоящая гарантия не предоставляется, когда по требованию/желанию Покупателя в нарушение действующих в РФ требований СНиПов, стандартов и иной технической документации: был неправильно подобран и куплен кондиционер (-ы) для конкретного помещения; были неправильно смонтирован(-ы) (установлен(-ы)) блок(-и) купленного Покупателем кондиционера. Также обращаем внимание Покупателя на то, что в соответствии с Жилищным Кодексом РФ Покупатель обязан согласовать монтаж купленного кондиционер(-ов) с эксплуатирующей организацией и компетентными органами исполнительной власти субъекта Российской Федерации. Продавец, Уполномоченная изготовителем организация, Импортер, Изготовитель снимают с себя всякую ответственность за любые неблагоприятные последствия, связанные с использованием купленного кондиционер(-ов) без утвержденного плана монтажа и разрешения вышеуказанных организаций.

Памятка по уходу за кондиционером:

1. Раз в 2 недели (при интенсивной эксплуатации чаще), контролируйте чистоту воздушных фильтров во внутреннем блоке (см. инструкцию по эксплуатации). Защитные свойства этих фильтров основаны на электростатическом эффекте, поэтому даже при незначительном загрязнении фильтр перестаёт выполнять свои функции.
2. Один раз в год необходимо проводить профилактические работы, включающие в себя очистку от пыли и грязи теплообменников внутреннего и внешнего блоков, проверку давления в системе, диагностику всех электронных компонентов кондиционера, чистку дренажной системы. Данная процедура предотвратит появление неисправностей и обеспечит надежную работу вашего кондиционера;
3. Раз в год (лучше весной), при необходимости, следует вычистить теплообменник наружного блока и проверить работу кондиционера на всех режимах. Это обеспечит надежную работу вашего кондиционера.
4. Необходимо учесть, что эксплуатация кондиционера в зимних условиях имеет ряд особенностей. При крайне низких температурах: от -10 °С и ниже для кондиционеров не инверторного типа и от -15 °С и ниже для кондиционеров инверторного типа рекомендуется использовать кондиционер только в режиме вентиляции. Запуск кондиционера для работы в режимах охлаждения или обогрева может привести к сбоям в работе кондиционера и поломке компрессора. Если на улице отрицательная температура, а конденсат (вода из внутреннего блока) выводится на улицу, то возможно замерзание воды в дренажной системе и, как следствие, конденсат будет вытекать из поддона внутреннего блока в помещение.

Покупатель предупреждён о том, что если товар отнесен к категории товаров, предусмотренных «Перечнем неподлежащих возврату или обмену на аналогичный товар другого размера, формы, габарита, фасона, расцветки или комплектации» Пост. Правительства РФ № 55 от 19.01.1998 он не вправе требовать обмена купленного изделия в порядке ст. 25 Закона «О защите прав потребителей» и ст. 502 ГК РФ. С момента подписания Покупателем гарантийного талона считается, что:

- вся необходимая информация о купленном изделии и его потребительских свойствах предоставлена Покупателю в полном объеме, в соответствии со ст. 10 Закона «О защите прав потребителей»;
- покупатель получил Инструкцию по эксплуатации купленного изделия на русском языке и

- покупатель ознакомлен и согласен с условиями гарантийного обслуживания/особенностями эксплуатации купленного изделия;
- покупатель претензий к внешнему виду/комплектности купленного изделия не имеет.

Отметить здесь, если работа изделия проверялась в присутствии Покупателя.

Подпись Покупателя: _____

Дата: _____

ИЗЫМАЕТСЯ МАСТЕРОМ ПРИ ОБСЛУЖИВАНИИ / ВПЛУЧАЕТСЯ МАИСТРОМ ПРИ ОБСЛУЖИВАНИИ

ТАЛОН НА ГАРАНТИЙНОЕ ОБСЛУЖИВАНИЕ/ ТАЛОН НА ГАРАНТИЙНОЕ ОБСЛУЖИВАНИЕ



Модель / Модель:
Серийный номер / Серийный номер:
Дата покупки / Дата покупки:
Штамп продавца / Штамп продавца

Дата пуска в эксплуатацию / Дата пуска в эксплуатацию
Штамп организации, производившей пуск в эксплуатацию / Штамп организации, что робила пуск в эксплуатацию

ИЗЫМАЕТСЯ МАСТЕРОМ ПРИ ОБСЛУЖИВАНИИ / ВПЛУЧАЕТСЯ МАИСТРОМ ПРИ ОБСЛУЖИВАНИИ

ТАЛОН НА ГАРАНТИЙНОЕ ОБСЛУЖИВАНИЕ/ ТАЛОН НА ГАРАНТИЙНОЕ ОБСЛУЖИВАНИЕ



Модель / Модель:
Серийный номер / Серийный номер:
Дата покупки / Дата покупки:
Штамп продавца / Штамп продавца

Дата пуска в эксплуатацию / Дата пуска в эксплуатацию
Штамп организации, производившей пуск в эксплуатацию / Штамп организации, что робила пуск в эксплуатацию



сплит-системы



мобильные кондиционеры



маслонаполненные радиаторы



накопительные водонагреватели



проточные водонагреватели

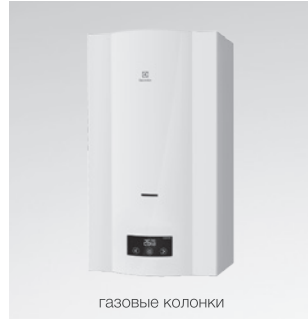

газовые колонки



электрические камины



конвекторы-трансформеры



теплорегистраторы



сушилки для рук



увлажнители



мойки воздуха



Электролюкс – зарегистрированная торговая марка, используемая в соответствии с лицензией AB Electrolux (публ).
Electrolux is a registered trademark used under license from AB Electrolux (publ).

В тексте и цифровых обозначениях инструкции могут быть допущены технические ошибки и опечатки. Изменения технических характеристик и ассортимента могут быть произведены без предварительного уведомления.

У тексті та цифрових позначеннях інструкції можуть бути допущені технічні помилки і друкарські помилки. Зміни технічних характеристик та асортименту можуть бути змінені без попереднього повідомлення.

CE EAC IPX0
IPX4



104

