

EACS/I-HGRW/N8

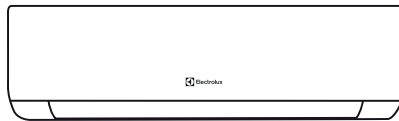

-
- RU • Кондиционеры воздуха бытовые, инверторные сплит-системы
• Инструкция по эксплуатации
- KZ • Тұрмыстық кондиционерлер, инверторлық сплит-жүйелер
• Пайдалану бойынша нұсқаулық

Наполните вашу жизнь комфортом



Найти электронную инструкцию
и обратиться за техподдержкой
вы можете по ссылке
www.home-comfort.com



Electrolux

СОДЕРЖАНИЕ

1. НАЗНАЧЕНИЕ КОНДИЦИОНЕРА.....	3
2. УСЛОВИЯ БЕЗОПАСНОЙ ЭКСПЛУАТАЦИИ.....	3
3. УСТРОЙСТВО И СОСТАВНЫЕ ЧАСТИ.....	4
4. УПРАВЛЕНИЕ КОНДИЦИОНЕРОМ.....	4
5. ИНВЕРТОРНЫЕ ТЕХНОЛОГИИ.....	4
6. ЖК-ДИСПЛЕЙ НА ВНУТРЕННЕМ БЛОКЕ.....	5
7. ОПИСАНИЕ ПУЛЬТА ДИСТАНЦИОННОГО УПРАВЛЕНИЯ.....	5
8. ОБОЗНАЧЕНИЕ ИНДИКАТОРОВ НА ДИСПЛЕЕ ПУЛЬТА ДУ.....	5
9. ЗАМЕНА БАТАРЕЕК.....	6
10. ПРАВИЛА ИСПОЛЬЗОВАНИЯ ПУЛЬТА ДУ.....	6
11. УПРАВЛЕНИЕ С ПОМОЩЬЮ ПУЛЬТА ДУ.....	6
12. ВЕНТИЛЯЦИЯ.....	7
13. НОЧНОЙ РЕЖИМ РАБОТЫ.....	7
14. УСТАНОВКА ВРЕМЕНИ НА КОНДИЦИОНЕРЕ.....	8
15. ВКЛЮЧЕНИЕ И ОТКЛЮЧЕНИЕ КОНДИЦИОНЕРА ПО ТАЙМЕРУ.....	8
16. I-FEEL (РЕЖИМ I-FEEL).....	8
17. ИОНИЗАЦИЯ.....	8
18. ИНТЕНСИВНЫЙ РЕЖИМ (ФОРСАЖ).....	9
19. АВТООБГРЕВ 8 °С.....	9
20. УПРАВЛЕНИЕ КОНДИЦИОНЕРОМ БЕЗ ПУЛЬТА ДУ.....	9
21. WI-FI READY.....	9
22. УПРАВЛЕНИЕ ПРИБОРОМ С ПОМОЩЬЮ МОБИЛЬНОГО ПРИЛОЖЕНИЯ.....	9
23. СОВЕТЫ ПО ИСПОЛЬЗОВАНИЮ.....	9
24. УХОД И ТЕХНИЧЕСКОЕ ОБСЛУЖИВАНИЕ.....	9
25. ЗАЩИТА.....	10
26. УСТРАНЕНИЕ НЕПОЛАДОК.....	11
27. ДОПОЛНИТЕЛЬНЫЕ ПРИНАДЛЕЖНОСТИ.....	11
28. КОМПЛЕКТАЦИЯ.....	11
29. ТРАНСПОРТИРОВКА И ХРАНЕНИЕ.....	12
30. ГАРАНТИЯ.....	12
31. УТИЛИЗАЦИЯ.....	12
32. СРОК СЛУЖБЫ ПРИБОРА.....	12
33. ДАТА ИЗГОТОВЛЕНИЯ.....	12
34. СЕРТИФИКАЦИЯ.....	12
35. ТЕХНИЧЕСКИЕ ХАРАКТЕРИСТИКИ.....	13
36. ГАРАНТИЙНЫЙ ТАЛОН.....	26

МЫ ДУМАЕМ О ВАС

Благодарим вас за приобретение прибора Electrolux. Вы выбрали изделие, за которым стоят десятилетия профессионального опыта и инноваций.

Уникальное и стильное, оно создавалось с заботой о вас. Поэтому когда бы вы ни воспользовались им, вы можете быть уверены: результаты всегда будут превосходными. Добро пожаловать в Electrolux!

Обозначения:

Внимание / Важные сведения по технике безопасности



Общая информация и рекомендации

Примечание:

В тексте данной инструкции кондиционер воздуха сплит-системы бытовая может иметь такие технические названия, как прибор, устройство, аппарат, кондиционер и т.п.

Назначение кондиционера

Кондиционер бытовой с наружным и внутренним блоком (сплит-система) предназначен для создания оптимальной температуры воздуха при обеспечении санитарно-гигиенических норм в жилых, общественных и административно-бытовых помещениях. Кондиционер осуществляет охлаждение, осушение, нагрев, вентиляцию и очистку воздуха от пыли.

Условия безопасной эксплуатации



**Данное устройство
заполнено
хладагентом R32**

Прибор не предназначен для использования лицами (включая детей) с пониженными физическими, сенсорными или умственными способностями или при отсутствии у них жизненного опыта или знаний, если они не находятся под присмотром или не проинструктированы об использовании прибора лицом, ответственным за их безопасность. Дети должны находиться под присмотром для недопущения игр с прибором.

- Используйте правильное напряжение питания в соответствии с требованиями в заводском паспорте. В противном случае могут произойти серьезные сбои, возникнуть опасность жизни или пожар.
- Не допускайте попадания грязи в вилку или розетку. Надежно подсоедините шнур источника питания во избежание получения удара электрическим током или пожара.
- Не отключайте автоматический выключатель источника питания и не выдергивайте шнур из розетки в процессе работы устройства. Это может привести к пожару.
- Ни в коем случае не разрезайте и не пережимайте шнур источника питания, поскольку вследствие этого шнур питания может быть поврежден. В случае повреждения шнура питания можно получить удар электрическим током или может вспыхнуть пожар.
- Никогда не наращивайте кабель питания. Это может привести к перегреву и явиться причиной пожара.
- Не применяйте удлинители силовых линий и не используйте розетку для одновременного питания другой электрической аппаратуры. Это может привести к поражению электрическим током и возникновению пожара.

- Не вытаскивайте штепсель питания из розетки, держась за кабель питания. Это может привести к пожару и поражению электрическим током.
- Обязательно вынимайте штепсель из розетки питания в случае длительного простоя кондиционера воздуха.
- Не загромождайте воздухозаборное и воздуховыпускное отверстия наружного и внутреннего блоков. Это может вызвать падение мощности кондиционера и привести к нарушению его работы.
- Ни в коем случае не вставляйте палки или аналогичные предметы во Наружный блок прибора. Так как вентилятор вращается при высокой скорости, такое действие может стать причиной получения телесного повреждения.
- Для Вашего здоровья вредно, если охлажденный воздух попадает на Вас в течение длительного времени. Рекомендуется отклонить направление воздушного потока таким образом, чтобы проветривалась вся комната.
- Отключите прибор с помощью пульта дистанционного управления в случае, если произошел сбой в работе.
- Не проводите ремонт прибора самостоятельно. Если ремонт будет выполнен неквалифицированным специалистом, то это может стать причиной поломки кондиционера, а также удара электрическим током или пожара.
- Не размещайте нагревательные приборы рядом с кондиционером воздуха. Поток воздуха от кондиционера может привести к недостаточной производительности нагревательного прибора и наоборот.
- При проведении чистки необходимо прекратить работу кондиционера и отключить подачу питания. В противном случае возможно поражение электрическим током.
- Не допускайте размещения рядом с блоками горючих смесей и распылителей. Существует опасность воспламенения.
- Не допускайте попадания воздушного потока на газовую горелку и электрическую плиту.
- Не касайтесь функциональных кнопок влажными руками.
- Убедитесь в том, что стена для установки блока достаточно прочна. В противном случае возможно падение блока, сопровождающееся нанесением травм и т. п.
- Не допускайте попадания каких-либо предметов на Наружный блок кондиционера.
- Кондиционер должен быть заземлен.

- При появлении признаков горения или дыма, пожалуйста, отключите электропитание и свяжитесь с центром обслуживания.
- Если возгорание или задымление не прекратилось после отключения, примите необходимые меры после возгорания, немедленно обратитесь в местную пожарную службу.

Устройство и составные части

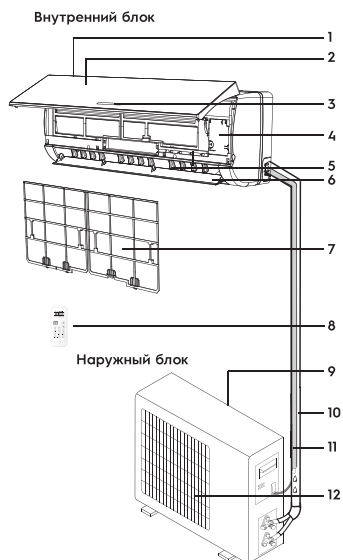

- 1 Вход воздуха
- 2 Передняя панель*
- 3 Дисплей
- 4 Электронная плата управления
- 5 Вертикальные жалюзи
- 6 Горизонтальные жалюзи
- 7 Воздушный фильтр
- 8 Пульт дистанционного управления
- 9 Вход воздуха
- 10 Фреоновая трасса
- 11 Дренажная трасса
- 12 Воздуховыпускная решетка



Примечание:

Рисунки приведены в качестве справочной информации и могут иметь внешние отличия от реального прибора.

Управление кондиционером

Для управления кондиционером применяется беспроводной инфракрасный дистанционный пульт.

Для управления пультом ДУ необходимо соблюдать следующие рекомендации:

- При управлении расстояние между пультом и приемником сигнала на внутреннем блоке должно быть не более 7 м. Между пультом и блоком не должно быть предметов, мешающих прохождению сигнала.
- Пульт управления должен находиться на расстоянии не менее 1 м от телевизионной и радиоаппаратуры.
- Не роняйте и не ударяйте пульт ДУ, не оставляйте его под прямыми солнечными лучами.

Инверторные технологии

В инверторных кондиционерах Electrolux серии EACS/I-HGRW/N8 используется инновационный DC компрессор постоянного тока, который имеет большую производительность, по сравнению с традиционным AC компрессором переменного тока. DC инвертор объединяет в себе два модуля управления: PAM — для максимально быстрого охлаждения помещения, и PWM — для поддержания температуры в помещении с минимальным потреблением электроэнергии. Данная серия относится к наивысшему классу энергоэффективности «А». Это означает, что мощность охлаждения более чем в 3 раза выше потребляемой мощности. Столь значительная экономия электроэнергии позволяет существенно снизить Ваши расходы на обслуживание кондиционера. Кроме этого, появляется возможность установить кондиционер там, где есть большие ограничения по потреблению электроэнергии. Инвертор при включении обеспечивает максимально быстрое охлаждение воздуха. Войдя в стабильный режим работы, кондиционер максимально точно контролирует температуру в помещении и поддерживает её на заданном уровне.

* Модель EACS/I-HGRW/N8 выполнена в другом дизайне.

ЖК-дисплей на внутреннем блоке



- 1 Индикатор температуры.

Описание пульта дистанционного управления

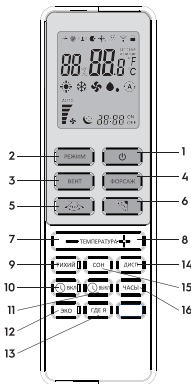

- 1 Кнопка включения/выключения
Данная кнопка включает и отключает прибор.
- 2 Кнопка «РЕЖИМ»
С помощью данной кнопки выбираются режимы работы: охлаждение (индикатор ❄️), осушение (индикатор ☁️), вентиляция (индикатор 🌀), обогрева (индикатор ☀️), автоматический режим (индикатор Ⓐ).
- 3 Кнопка «ВЕНТ»
С помощью данной кнопки выбирается скорость вращения вентилятора: от минимальной до максимальной и автоматическая.
- 4 Кнопка «ФОРСАЖ»
С помощью данной кнопки кондиционер начинает работу в интенсивном режиме на максимальное охлаждение до 16 °С.
- 5 Кнопка, регулирующая направление вертикальных жалюзи.
- 6 Кнопка, регулирующая направление горизонтальных жалюзи.
- 7,8 Кнопки управления температурой
При помощи данных кнопок вы можете устанавливать желаемую температуру в помещении, управляя «+» и «-».

- 9 Кнопка «ТИХИЙ»
Используется для включения/отключения режима бесшумной работы.
- 10,11 Кнопки «ВКЛ. / ВЫКЛ.» (🕒 вкл / 🕒 выкл)
Служат для настройки таймера: «вкл.» режим установки времени включения кондиционера, «выкл.» режим установки времени отключения кондиционера.
- 12 Кнопка «ЭКО»
Служит для включения экономичного режима работы.
- 13 Кнопка «ГДЕ Я»
включение/выключение функции поддержания заданной температуры вокруг пользователя (рядом с пультом ДУ).
- 14 Кнопка «ДИСП»
Служит для вкл. / выкл. дисплея прибора.
- 15 Кнопка «СОН»
Кнопка используется для включения или отключения ночного режима.
- 16 Кнопка «ЧАСЫ»
Данная кнопка при использовании «+» и «-» устанавливает время.

Обозначение индикаторов на дисплее пульта ДУ

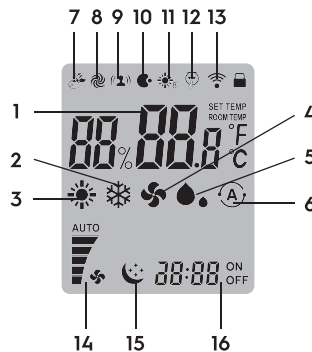

- 1 Индикатор установки температуры.
- 2 Индикатор режима охлаждения.
- 3 Индикатор режима обогрева.
- 4 Индикатор режима вентиляции.
- 5 Индикатор режима осушения.
- 6 Индикатор автоматического режима.
- 7 Индикатор режима энергосбережения.
- 8 Индикатор интенсивного режима.
- 9 Индикатор режима «Где Я».
- 10 Индикатор активации «NANOЕ».*
- 11 Индикатор поддержания температуры.
- 12 Индикатор режима тихой работы.
- 13 Индикатор передачи сигнала.
- 14 Индикатор скорости вращения вентилятора.

* В данной серии не используется.

- 15 Индикатор ночного режима работы.
16 Индикатор установки часов и таймера (ON / OFF).

Замена батареек

- 1 Сдвинуть крышку с обратной стороны пульта ДУ, нажав на углубление на задней крышке.
- 2 Вставить две щелочных батарейки типа AAA, убедитесь, что они вставлены в соответствии с указанным направлением.
- 3 Нажмите кнопку включения/выключения прибора.

Примечание:

Замените батарейки, если ЖК дисплей пульта ДУ не светится или когда пульт ДУ не может быть использован для изменения настроек кондиционера. Используйте новые батарейки типа AAA. Если вы не используете пульт ДУ более месяца, извлеките батарейки.

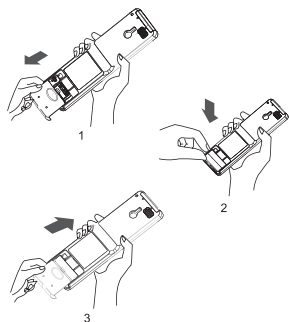

Правила использования пульта ДУ

Когда вы используете пульт ДУ, всегда направляйте излучатель ИК сигналов прямо на приемник сигналов на внутреннем блоке.

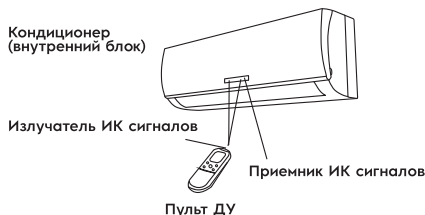

Для нормальной работы кондиционера не устанавливайте пульт ДУ в следующих местах:

- в местах попадания прямых солнечных лучей;
- за шторами и в других труднодоступных местах;
- на расстоянии более 7 м от внутреннего блока;
- под струей воздуха от кондиционера;
- в местах, где слишком холодно или тепло;
- в местах с сильным электромагнитным излучением;
- между пультом ДУ и внутренним блоком не должны находиться предметы, препятствующие передаче сигналов.

Управление с помощью пульта ДУ

Выбор режима

Если настройки автоматического режима работы кондиционера вас не устраивают, то выполните описанные ниже шаги, чтобы изменить настройки по вашему желанию.

ШАГ 1	Для запуска кондиционера нажмите кнопку
ШАГ 2	Нажмите кнопку выбора режимов «РЕЖИМ» и выберите требуемый: Для режима обогрева Для режима осушения Для режима охлаждения Для режима вентиляции
ШАГ 3	Нажмите кнопку выбора значения температуры (ТЕМПЕРАТУРА) и установите желаемое значение температуры в диапазоне 16-30 °C
ШАГ 4	С помощью кнопки ВЕНТ задайте желаемую скорость вращения вентилятора. Если скорость вращения задана (автоматически) вентилятор включается автоматически, в зависимости от разницы между температурой в помещении и заданной температурой
ШАГ 5	Нажмите кнопку / и установите желаемое направление воздушного потока. Для выключения кондиционера опять нажмите кнопку

При включении кондиционера в режиме обогрева, температуру в помещении можно задать вручную с помощью пульта ДУ. Максимальное значение 30 °C.

При включении кондиционера в режиме охлаждения, температура также устанавливается вручную, минимальное значение 16 °C.

При выборе функции осушения, кондиционер поглощает влагу из воздуха, превращая ее в конденсат и выводя наружу. Температура в помещении при этом понижается. При выборе автоматического режима работы (AUTO) кондиционер работает автоматически в зависимости от разницы температуры в помещении и установленной температуры.

Автоматический выбор режима при различной температуре в помещении

Температура в помещении	Режим работы	Целевая температура
21 °C и ниже	Обогрев	22 °C
21–23 °C	Вентиляция	–
23–26 °C	Осушение	Температура уменьшается на 2 °C через 3 минуты
Более 26 °C	Охлаждение	26 °C

Если в автоматическом режиме работы целевая температура для вас некомфортна, вы можете ее изменить, используя кнопки управления температурой. Максимальное допустимое изменение целевой температуры 7°C как в большую, так и в меньшую сторону, минимальный шаг регулировки составляет 1°C.

Вентиляция

Регулировка скорости вращения вентилятора

A. Автоматическая

Скорость вращения вентилятора будет автоматически контролироваться автоматикой, встроенной в кондиционер, если с помощью кнопки (ВЕНТ) установлен режим (A).

B. Ручная

Если вы хотите регулировать скорость вращения вентилятора во время работы кондиционера, задайте с помощью кнопки ВЕНТ желаемую скорость вращения вентилятора.

Регулировка направления воздушного потока

A. В горизонтальной плоскости (вправо-влево)

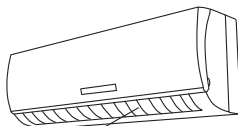

Вертикальные жалюзи (для регулировки потока вправо-влево)

Направление воздушного потока по горизонтали можно регулировать с помощью пульта ДУ. Нажмите кнопку  на пульте ДУ и установите либо режим автоматического покачивания жалюзи, либо одно из фиксированных положений на ваше усмотрение. Для фиксации выбранного положения, нажмите кнопку повторно.





При высокой влажности воздуха, при работе кондиционера в режимах охлаждения и осушения, вертикальные жалюзи должны быть направлены вперед. Если жалюзи находятся в крайнем левом или правом положении, на решетке возможно образование и выпадение конденсата.

B. В вертикальной плоскости (вверх-вниз)

Направление воздушного потока по вертикали можно регулировать с помощью пульта ДУ. Нажмите кнопку  на пульте ДУ и установите либо режим автоматического покачивания жалюзи, либо одно из фиксированных положений на ваше усмотрение. Для фиксации выбранного положения, нажмите кнопку повторно.



Используйте кнопку  /  на пульте ДУ для управления жалюзи. Если вы измените положение жалюзи вручную, то настроенное положение жалюзи с пульта ДУ и фактическое положение жалюзи не будут совпадать. Если это произошло, отключите кондиционер, подождите, пока жалюзи закроются, затем опять включите кондиционер, теперь положение жалюзи будет соответствовать установленному.



Не рекомендовано изменять положения жалюзи вручную, так как это может привести к поломке блока автоматического управления

Не оставляйте жалюзи направленными вниз при работе кондиционера на охлаждение, это может привести к образованию и выпадению конденсата.

Ночной режим работы

Режим сна используется для поддержания ком-

фортных условий и экономии электроэнергии в ночное время. Для выбора режима сна, нажмите кнопку СОН на пульте ДУ, тогда появится значок ☾, означающий, что кондиционер работает в режиме сна. Через 8 часов «ночной режим» автоматически выключается. Для отмены этой функции, просто нажмите кнопку СОН 4 раза.

Каждое новое нажатие на кнопку Sleep меняет режим сна по порядку:

Режим	Режим охлаждения	Режим обогрева
☾	Кондиционер увеличит заданную температуру на 2 °C в течение 2 часов. Далее температура останется постоянной.	Кондиционер уменьшит заданную температуру на 2°C в течение 2 часов. Далее температура останется постоянной.
☾☽	Кондиционер увеличит заданную температуру на 2°C в течение 2 часов. Далее температура останется постоянной. Затем по истечении 6 часов кондиционер понижает температуру на 1°C и еще на 1°C после 7 часов.	Кондиционер уменьшит заданную температуру на 2°C в течение 2 часов. Далее температура останется постоянной. Затем по истечении 6 часов кондиционер повышает температуру на 1°C и еще на 1°C после 7 часов.
☾☽☽	Кондиционер увеличит заданную температуру на 2°C в течение 2 часов. Далее температура останется постоянной. Затем по истечении 6 часов кондиционер понижает температуру на 1°C и еще на 1°C после 7 часов.	Кондиционер уменьшит заданную температуру на 1°C в течение 2 часов. Далее температура останется постоянной. Затем по истечении 6 часов кондиционер понижает температуру на 1°C и еще на 1°C после 7 часов.
☾☽☽☽	Установленная температура остается без изменений	Установленная температура остается без изменений

Примечание:

При включенной функции СОН в режиме охлаждения при заданной температуре 26 °C и выше, кондиционер температуру не меняет.

Установка времени на кондиционере



Для того чтобы установить время на кондиционере, нажмите кнопку «ЧАСЫ», затем при помощи

помощи «+» и «-» установите время.

Однократное нажатие меняет время на 1 мин, удерживание кнопки в течение 5 секунд меняет время на 10 минут. Для изменения времени на 1 час удерживайте кнопку более продолжительное время.

Для фиксации выбранного времени нажмите кнопку «ЧАСЫ». Вы услышите звуковой сигнал, а после 3 секунд мигания время будет отражаться на дисплее пульта ДУ.

Включение и отключение кондиционера по таймеру

Для того чтобы установить время включения кондиционера, нажмите кнопки « ВКЛ /  ВЫКЛ », затем при помощи кнопок установите время.

Однократное нажатие меняет время на 1 мин, удерживание кнопки в течение 5 сек. меняет время на 10 мин. Для изменения времени на 1 час удерживайте кнопку более продолжительное время.

Для фиксации выбранного времени нажмите кнопку « ВКЛ ». Вы услышите звуковой сигнал, а после 5 сек. мигания время будет отражаться на дисплее (загорится индикатор «ON»).

Для отмены данной функции повторно нажмите кнопку « ВКЛ ».

Функции « ВЫКЛ » необходима для автоматического выключения прибора в заданное время. Время на отключение и отмена функции устанавливаются аналогично.

I-FEEL (режим I-Feel)

Кондиционер оснащен функцией высокоточного поддержания заданной температуры вблизи пользователя. Система датчиков во внутреннем блоке и пульте ДУ отслеживает нахождение пользователя вблизи пульта ДУ и автоматически корректирует свою работу на основе заданных установок и информации, полученной от системных датчиков. Для включения и отключения функции используется кнопка «ГДЕ Я».

Ионизация

Кондиционер оснащен функцией ионизации, которая помогает улучшить качество воздуха в помещении. Создаются отрицательно заряженные ионы, которые притягивают положительно заряженные частицы вредных веществ и удаляют их из воздуха. Ионизатор включается автоматически при включении кондиционера, отключается при выключении. Управлять данной функцией с пульта ДУ нельзя.

Интенсивный режим (ФОРСАЖ)

В этом режиме кондиционер охлаждает воздух более интенсивно, чем в обычном режиме. Это позволяет быстро создавать комфортные условия в помещении в жаркий сезон. Кондиционер принимает максимальную температуру по охлаждению 16 °С как заданную. Для включения интенсивного режима нажмите кнопку ФОРСАЖ на пульте ДУ. Для отмены интенсивного режима повторно нажмите кнопку ФОРСАЖ.

АВТООБОГРЕВ 8 °С

Данная функция используется для автоматического поддержания плюсовой температуры в доме +8 °С. Для ее включения или отключения необходимо в Режиме ОБОГРЕВ одновременно нажать и удерживать не менее 2 сек. клавиши Горизонтальных жалюзи  и Температуру+

Управление кондиционером без пульта ДУ

Если вы потеряли пульт ДУ или он неисправен, выполните следующие шаги:

- Если кондиционер не работает. Если вы хотите запустить кондиционер, нажмите кнопку аварийного включения (ручной переключатель) на внутреннем блоке (перед этим аккуратно приподнимите переднюю панель).
- Если кондиционер работает. Если вы хотите выключить кондиционер, нажмите кнопку аварийного выключения (ручной переключатель) на внутреннем блоке.

Внутренний блок

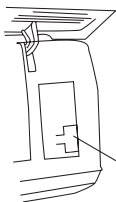

Кнопка включения автоматического режима работы

Примечание:

Не держите кнопки нажатыми в течение длительного времени, это может привести к сбою в работе кондиционера.

Wi-Fi Ready

(Wi-Fi модуль приобретается отдельно) Перед установкой Wi-Fi модуля необходимо отключить прибор от сети электропитания.

Аккуратно приподнимите панель и подключите Wi-Fi модуль, используя кабель-переходник, показанный на рисунке.



Подключите прибор к сети электропитания. Для настройки Wi-Fi модуля обратитесь к инструкции, которая находится в упаковке с модулем.

Управление прибором с помощью мобильного приложения

Управлять прибором можно с помощью специального мобильного приложения. Узнать подробнее и/или скачать приложение вы можете на сайте www.home-comfort.com. Сервис мобильного приложения не осуществляется компанией AB Electrolux (publ.).

Для корректной работы устройства в сети Wi-Fi необходимо использовать съемный модуль, кроме тех случаев, когда устройство поставляется с уже встроенным модулем управления.

Чтобы выяснить наличие предварительного установленного модуля управления на устройстве, см. «Руководство по эксплуатации».

Советы по использованию

Для управления комнатным кондиционером пульт дистанционного управления следует направить на приемник сигнала. Пульт дистанционного управления включает кондиционер на расстоянии до 7 м, если его направлять на приемник сигнала внутреннего блока.

Уход и техническое обслуживание



В целях безопасности перед чисткой кондиционера выключите его и отключите от сети электропитания.

Не лейте воду на внутренний блок кондиционера, это может вывести из строя некоторые его встроенные компоненты, а также может привести к поражению электрическим током.

КИМ ТОКОМ.

Чистите корпус внутреннего блока и воздухозаборную решетку пылесосом или протирайте влажной мягкой тряпкой.

Если корпус сильно загрязнен, протирайте мягкой тряпочкой, используя мягкое моющее средство. Когда моете решетку, ни в коем случае не изменяйте положение жалюзи.

Чистка передней панели

- Отключите устройство от источника питания до того, как вынете шнур питания из розетки.
- Чтобы снять переднюю панель кондиционера, зафиксируйте ее в верхней позиции и тяните на себя.
- Используйте сухую и мягкую тряпку для очистки панели. Используйте теплую воду (ниже 40 °С) для промывки панели, если устройство очень грязное.

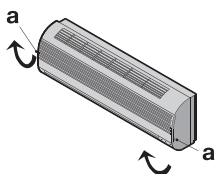

- Ни в коем случае не используйте бензин, растворители и абразивные средства для очистки передней панели кондиционера.
- Не допускайте попадания воды на внутренний блок. Велика опасность получить удар электрическим током.
- Установите и закройте переднюю панель путем нажатия позиции «b» по направлению вниз.

**Чистка воздушного фильтра**

Необходимо прочищать воздушный фильтр после его эксплуатации в течение 100 часов. Процесс очистки выглядит следующим образом: Отключите кондиционер и снимите воздушный фильтр.

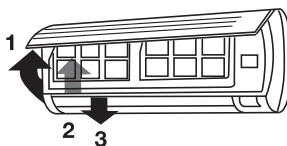

- 1 Откройте переднюю панель.
- 2 Аккуратно потяните рычаг фильтра на себя.
- 3 Извлеките фильтр.

Чистка и повторная установка воздушного фильтра

Если загрязнение уже есть, то промойте фильтр моющим раствором в теплой воде. После очистки хорошо просушите фильтр в тени. Установите фильтр на место. Снова закройте переднюю панель.

Примечание:

Промывайте воздушный фильтр каждые две недели, если кондиционер работает в очень загрязненном помещении.

Защита**Условия эксплуатации**

Устройство защиты может автоматически выключить кондиционер в следующих случаях:

Режим	Причина
ОБОГРЕВ	Если температура воздуха вне помещения выше 24 °С
	Если температура воздуха вне помещения ниже -15 °С
ОХЛАЖДЕНИЕ	Если температура в комнате выше 27 °С
	Если температура воздуха вне помещения выше 46 °С Если температура воздуха вне помещения ниже 0 °С
ОСУШЕНИЕ	Если температура в комнате ниже 16 °С



Не регулируйте вручную горизонтальные и вертикальные жалюзи, в противном случае может произойти их поломка.

Чтобы предотвратить образование конденсата, не допускайте длительного направления воздушного потока вниз в режиме ОХЛАЖДЕНИЕ или ОСУШЕНИЕ.

Чрезмерный шум

- Устанавливайте кондиционер в месте, способном выдержать его вес, чтобы он работал с наименьшим шумом.
- Устанавливайте наружную часть кондиционера в месте, где выброс воздуха и шум от работы кондиционера не помешают соседям.
- Не устанавливайте какие-либо ограждения перед наружной частью кондиционера, т. к. это увеличивает шум.

Особенности устройства защиты

- Когда прекращается подача электропитания, кондиционер выключается. При подаче электропитания он автоматически включается через 3 минуты.
- Возобновить работу кондиционера после ее прекращения или изменить его режим работы можно через 3 минуты.

Особенности режима ОБОГРЕВ

- Предварительный нагрев. После начала работы кондиционера в режиме ОБОГРЕВ теплый воздух начинает поступать только через 2–5 минут.
- Размораживание наружного блока. В процессе обогрева кондиционер будет автоматически размораживаться для увеличения своей производительности. Обычно это занимает от 2 до 10 минут. Во время размораживания вентиляторы не работают. После того, как размораживание завершено, режим обогрева включается автоматически.

Устранение неполадок

Следующие случаи не всегда являются признаками неполадок, пожалуйста, убедитесь в этом, прежде чем обращаться в сервисную службу.

- 1 Прибор не работает:
 - подождите 3 минуты и попытайтесь снова включить кондиционер. Возможно, защитное устройство блокирует работу кондиционера;
 - сели батарейки в пульте дистанционного управления;
 - вилка не до конца вставлена в розетку.
- 2 Отсутствует поток охлажденного или нагретого воздуха (в зависимости от необ-

ходимого режима):

- возможно, загрязнен воздушный фильтр;
 - проверьте, не заблокированы ли впускные и выпускные воздушные отверстия;
 - возможно, неправильно установлена температура.
- 3 Прибор не включается сразу же:
 - при изменении режима в процессе работы происходит задержка срабатывания на 3 минуты.
 - 4 Специфический запах:
 - этот запах может исходить от другого источника, например, мебели, сигарет и т. д., который поглощается устройством и выпускается вместе с воздухом.
 - 5 Звук журчащей воды:
 - шум возникает при движении хладагента по трубам;
 - размораживание наружного блока в режиме нагревания.
 - 6 Слышится потрескивание:
 - в режиме охлаждения или обогрева пластиковые детали кондиционера могут сжиматься и расширяться из-за резкого изменения температуры, в этом случае могут быть слышны щелчки. Это нормальное явление.
 - 7 Из выпускного отверстия выходит туман:
 - туман появляется, когда в помещении высокая влажность.



Если после всех попыток устранения неполадок проблема не решена, обратитесь в авторизованный сервисный центр в вашем регионе либо к торговому представителю.

Дополнительные принадлежности

Кондиционеры воздуха сплит-системы бытовые серии EACS/I-HGRW/N8 оснащены угольным и фотокаталитическим фильтром.

Комплектация

Крепления для монтажа на стену (только для внутреннего блока)
 Пульт ДУ
 Инструкция (руководство пользователя)
 Гарантийный талон (в инструкции)
Опционально:
 Соединительные межблочные провода.

Транспортировка и хранение

- Прибор должен храниться в упаковке изготовителя в закрытом помещении при температуре от +4 до +40 °С и относительной влажности до 85% при температуре 25 °С.
- Транспортирование и хранение прибора должно соответствовать указаниям манипуляционных знаков на упаковке.

Гарантия

Гарантийный срок на прибор составляет 3 года.

Указанная гарантия на кондиционеры, требующие специального монтажа (кроме мобильных), действительна если монтаж кондиционера выполнен одной из Авторизованной Монтажной Организацией, и 1 год в случае, если монтаж кондиционера проведен неуполномоченной организацией. Гарантийные обязательства на монтаж таких кондиционеров несет на себе монтажная организация.

Гарантийное обслуживание производится в соответствии с гарантийными обязательствами, перечисленными в гарантийном талоне.

Утилизация

По окончании срока службы кондиционер следует утилизировать. Подробную информацию по утилизации кондиционера Вы можете получить у представителя местного органа власти.

Срок службы прибора

Срок службы прибора составляет 10 лет при условии соблюдения соответствующих правил по установке и эксплуатации.

Дата изготовления

Дата изготовления зашифрована в code-128. Дата изготовления определяется следующим образом:

SN XXXXXXX XXXX XXXXXX XXXXX

месяц и год производства

Сертификация

Товар сертифицирован на территории ЕАЭС.

Товар соответствует требованиям:

ТР ТС 004/2011 «О безопасности низковольтного оборудования»

ТР ТС 020/2011 «Электромагнитная совместимость технических средств»

ТР ЕАЭС 037/2016 «Об ограничении применения опасных веществ в изделиях электротехники и радиоэлектроники».

Изготовитель: «Хайсенс Интернешнл Ко., ЛТД.», № 218 Цяньванганг Роуд, Циндао Экономик энд Технолоджикал Девелопмент Зоун., Китай / Manufacturer: "Hisense International Co., Ltd.", No. 218 Qianwangang Road, Qingdao Economic&Technological Development Zone., China. Импортер: ТОО "ALA Klimat", 050002, Республика Казахстан, г. Алматы, Жетысуский район, ул. Потанина, дом 45, помещение 5. / Importer: "ALA Klimat" LLP, 050002, Republic of Kazakhstan, Almaty, Zhetysu district, st. Potanina house 45, room 5.

Импортер на территории Армении: ООО «АРМ КЛИМАТ», Республика Армения, 0010, Ереван, Терян ул., 19/30. / Importer in Armenia: "ARM CLIMATE" LLC, Republic of Armenia, 0010, Yerevan, Teryan St., 19/30.

Изготовитель оставляет за собой право на внесение изменений в конструкцию и характеристики прибора.

В тексте и цифровых обозначениях могут быть допущены технические ошибки и опечатки. Изменения технических характеристик и ассортимента могут быть произведены без предварительного уведомления.

Электролюкс – зарегистрированная торговая марка, используемая в соответствии с лицензией АВ Electrolux (публ.).

Electrolux is a registered trademark used under license from АВ Electrolux (publ.).

Сделано в Китае.

Технические характеристики

Модель		EACS/I-07HGRW/N8	EACS/I-09HGRW/N8	EACS/I-12HGRW/N8	EACS/I-18HGRW/N8	EACS/I-24HGRW/N8
Производительность, Вт/ч	Охлаждение	7848	9212	12624	17060	22178
	Охлаждение с диапазоном	7848 (2048 - 8871)	9212 (2048 - 10577)	12624 (3412 - 13307)	17060 (3412 - 20482)	22178 (6824 - 25590)
	Обогрев	7848	9212	12795	19107	23202
	Обогрев с диапазоном	7848 (2388 - 9553)	9212 (1706 - 10577)	12795 (3071 - 13648)	19107 (5459 - 21325)	23202 (6824 - 26614)
Электропитание, В~Гц		220-240 ~ 50	220-240 ~ 50	220-240 ~ 50	220-240 ~ 50	220-240 ~ 50
Потребляемая мощность, Вт	Охлаждение	705 (220-860)	835 (210-1150)	1150 (250-1400)	1470 (260-2300)	2070 (420-2750)
	Обогрев	610 (230-860)	720 (190-900)	1020 (245-1300)	1470 (350-2300)	1885 (395-2700)
Номинальный ток, А	Охлаждение	3,2	4,2	5,2	6,6	9,7
	Обогрев	2,7	3,1	4,5	6,6	9,0
Коэффициент энергоэффективности	EER	3,26	3,23	3,22	3,4	3,14
	COP	3,77	3,75	3,61	3,81	3,60
Класс энергоэффективности	EER	A	A	A	A	B
	COP	A	A	A	A	A
Уровень шума, дБ(А)	Внутренний блок	25	27,5	27,5	31	32
	Наружный блок	52,5	52,5	53,5	56	57
Производительность по воздуху, внутренний блок м ³ /час		600	600	600	1000	1100
Размеры прибора (Ш×В×Г), мм	Внутренний блок	817×271×208	817×271×208	817×271×208	988×300×229	1090×318×232
	Наружный блок	660×482×240	660×482×240	660×482×240	810×585×280	860×649×310
Размеры упаковки (Ш×В×Г), мм	Внутренний блок	880×335×265	880×335×265	880×335×265	1040×370×310	1170×390×315
	Наружный блок	780×530×315	780×530×315	780×530×315	940×630×385	995×705×420
Вес (нетто/брутто), кг	Внутренний блок	8,0/9,6	8,5/10	8,3/10	11,5/14,0	13/15,5
	Наружный блок	20,5/22,5	20,5/22,5	22/24	31/34	41/44,5
Хладагент (фреон) / заправка (г)		R32 / 380	R32 / 480	R32 / 600	R32 / 800	R32 / 1100
Диаметр труб (дюйм)	Жидкость	1/4	1/4	1/4	1/4	1/4
	Газ	3/8	3/8	3/8	1/2	1/2
Максимальная длина трассы (м)		20	20	20	20	20
Максимальный перепад высот (м)		10	10	10	15	15
Рабочая температура (охлаждение/обогрев), °С		19° - +43° / -7° - +24°	19° - +43° / -7° - +24°	19° - +43° / -7° - +24°	-15° - +45° / -20° - +24°	-15° - +45° / -20° - +24°
Степень защиты		IPX0/IPX4	IPX0/IPX4	IPX0/IPX4	IPX0/IPX4	IPX0/IPX4

МАЗМҰНЫ

1. КОНДИЦИОНЕРДІҢ МАҚСАТЫ	15
2. ҚАУІПСІЗ ПАЙДАЛАНУ ШАРТТАРЫ	15
3. ҚҰРЫЛҒЫ ЖӘНЕ ҚҰРАМДАС БӨЛІКТЕР	16
4. КОНДИЦИОНЕРДІ БАСҚАРУ	16
5. ИНВЕРТОРЛЫҚ ТЕХНОЛОГИЯЛАР	16
6. ІШКІ БЛОКТАҒЫ СКД ДИСПЛЕЙІ	16
7. ҚАШЫҚТАН БАСҚАРУ ПУЛЬТІНІҢ СИПАТТАМАСЫ	16
8. ҚАШЫҚТАН БАСҚАРУ ПУЛЬТІНІҢ ДИСПЛЕЙІНДЕГІ ИНДИКАТОРЛАРДЫ БЕЛГІЛЕУ	17
9. БАТАРЕЯЛАРДЫ АУЫСТЫРУ	18
10. ҚАШЫҚТАН БАСҚАРУ ҚҰРАЛЫН ПАЙДАЛАНУ ЕРЕЖЕЛЕРІ	18
11. ҚАШЫҚТАН БАСҚАРУ ПУЛЬТІ АРҚЫЛЫ БАСҚАРУ	18
12. ЖЕЛДЕТКІШ	19
13. ТҮНГІ ЖҰМЫС РЕЖИМІ	20
14. КОНДИЦИОНЕРДЕ УАҚЫТТЫ ОРНАТУ	20
15. ТАЙМЕР АРҚЫЛЫ КОНДИЦИОНЕРДІ ҚОСУ ЖӘНЕ ӨШІРУ	20
16. I-FEEL (I-FEEL РЕЖИМІ)	21
17. ИОНДАУ	21
18. ҚАРҚЫНДЫ РЕЖИМ (ФОРСАЖ)	21
19. 8 °С АВТОМАТТЫ ЖЫЛЫТУ	21
20. ҚАШЫҚТАН БАСҚАРУ ПУЛЬТІ ЖОҚ КОНДИЦИОНЕРДІ БАСҚАРУ	21
21. WI-FI READY	21
22. МОБИЛЬДІ ҚОСЫМШАНЫ ПАЙДАЛАНЫП ҚҰРЫЛҒЫНЫ БАСҚАРУ	22
23. ПАЙДАЛАНУ БОЙЫНША КЕҢЕСТЕР	22
24. КҮТІМ ЖӘНЕ ТЕХНИКАЛЫҚ ҚЫЗМЕТ КӨРСЕТУ	22
25. ҚОРҒАУ	23
26. АҚАУЛЫҚТАРДЫ ЖОЮ	23
27. ҚОСЫМША КЕРЕК-ЖАРАҚТАР	24
28. ЖИНАҚ	24
29. ТАСЫМАЛДАУ ЖӘНЕ САҚТАУ	24
30. КЕПІЛДІК	24
31. КӘДЕГЕ ЖАРАТУ	24
32. ҚҰРЫЛҒЫНЫҢ ҚЫЗМЕТ ЕТУ МЕРЗІМІ	24
33. ДАЙЫНДАЛҒАН КҮНІ	24
34. СЕРТИФИКАТТАУ	24
35. ТЕХНИКАЛЫҚ СИПАТТАМАЛАР	25
36. КЕПІЛДІК ТАЛОНЫ	30

БІЗ СІЗДІ ОЙЛАЙМЫЗ

Electrolux аспабын сатып алғаныңыз үшін алғыс білдіреміз. Сіз ондаған жылдар бойы кәсіби тәжірибе мен инновацияға ие өнімді таңдадыңыз.

Бірегей әрі стильді, ол сізге қамқорлықпен жасалған. Сондықтан сіз оны қашан пайдалансаңыз да, сенімді бола аласыз: нәтижелері әрқашан тамаша болады.

Electrolux-ке қош келдіңіз!

Белгілеу:



Назар аударыңыз / Қауіпсіздік техникасы жөніндегі маңызды мәлімет



Жалпы ақпарат және ұсыныстар

Ескерту:

Осы нұсқаулықтың мәтінінде тұрмыстық сплит-жүйенің кондиционері құрылғы, құрылғы, аппарат, кондиционер және т. б. сияқты техникалық атауларға ие болуы мүмкін.

Кондиционердің мақсаты

Сыртқы және ішкі тұрмыстық кондиционер блок (сплит-жүйе) тұрғын, қоғамдық және әкімшілік-тұрмыстық үй-жайларда санитарлық-гигиеналық нормаларды қамтамасыз ету кезінде оңтайлы ауа температурасын құруға арналған. Кондиционер салқындатуды, құрғатуды, жылытуды, желдетуді және ауаны шаңнан тазартуды жүзеге асырады.

Қауіпсіз пайдалану шарттары



Бұл құрылғы R32 салқындатқышымен толтырылған.

Аспап физикалық, сенсорлық немесе ақыл-ой қабілеттері төмен адамдардың (балаларды қоса алғанда) пайдалануына немесе өмірлік тәжірибесі немесе білімі болмаған кезде, егер олар бақылауда болмаса немесе олардың қауіпсіздігіне жауапты адамның аспапты пайдалануы туралы нұсқау берілмесе, пайдалануға арналмаған. Аспаппен ойын ойнауға жол бермеу үшін балалар бақылауда болуы керек.

- Зауыттық төлқұжаттағы талаптарға сәйкес дұрыс қуат кернеуін пайдаланыңыз. Әйтпесе, елеулі ақаулар болуы мүмкін, өмірге қауіп төнуі немесе өрт болуы мүмкін.
- Кірдің штепсельге немесе розеткаға түсуіне жол бермеңіз. Электр тогының соғуын немесе өртті болдырмау үшін қуат көзінің сымын мықтап қосыңыз.
- Құрылғы жұмыс істеп тұрған кезде қуат көзінің ажыратқышын ажыратпаңыз немесе сымды розеткадан шығармаңыз. Бұл өртке әкелуі мүмкін.
- Ешқандай жағдайда қуат көзінің сымын кесіп алмаңыз немесе қыспаңыз, себебі нәтижесінде қуат сымы зақымдалуы мүмкін. Қуат сымы зақымдалған жағдайда электр тогы соғуы мүмкін немесе өрт шығуы мүмкін.
- Қуат кабелін ешқашан ұзартпаңыз. Бұл қызып кетуге және өрттің себебі болуы мүмкін.
- Не қуат желілерінің ұзартқыштарын қолданыңыз және басқа электр жабдықтарын бір уақытта қуаттандыру үшін розетканы пайдаланбаңыз. Бұл электр тогының соғуына және өрттің шығуына әкелуі мүмкін.
- Қуат кабелін ұстап тұрып, қуат ашасын розеткадан шығармаңыз. Бұл өртке және электр тогының соғуына әкелуі мүмкін.
- Кондиционер ұзақ уақыт жұмыс істемей тұрған жағдайда штепсельді қуат розеткасынан шығаруды ұмытпаңыз.
- Сыртқы және ішкі блоктардың ауа кіретін және шығатын тесіктерін бөгемеңіз. Бұл кондиционердің қуатының төмендеуіне және оның дұрыс жұмыс істемеуіне әкелуі мүмкін.
- Ешқандай жағдайда таяқтарды немесе ұқсас заттарды құрылғының сыртқы блогына салмаңыз. Желдеткіш жоғары жылдамдықпен айналатындықтан, мұндай әрекет денеге зақым келтіруі мүмкін.
- Егер салқындатылған ауа сізге ұзақ уақыт түссе, Сіздің денсаулығыңыз үшін зиянды. Ауа ағынының бағытын бүкіл бөлме желдетілетін етіп бұру ұсынылады.
- Егер ақаулық орын алса, құрылғыны қашықтан басқару пульті арқылы өшіріңіз.
- Құрылғыны өзіңіз жөндемеңіз. Егер жөндеуді біліктілігі жоқ маман жүргізсе, онда бұл кондиционердің бұзылуына, сондай-ақ электр тогының соғуына немесе өртке әкелуі мүмкін.
- Жылыту құрылғыларын кондиционердің жанына қоймаңыз. Кондиционерден ауа ағыны жылыту құрылғысының жеткіліксіз жұмысына әкелуі мүмкін және керісінше.
- Тазалау кезінде кондиционердің жұмысын тоқтатып, қуат беруді өшіру керек. Әйтпесе, электр тогының соғуы мүмкін.
- Не жанғыш қоспалар мен бүріккіш блоктардың жанына орналастыруға рұқсат етіңіз. Тұтану қаупі бар.
- Газ оттығы мен электр плитасына ауа ағынының түсуіне жол бермеңіз.
- Функция батырмаларын дымқыл қолмен ұстамаңыз.
- Блоқты орнату үшін қабырға жеткілікті берік екеніне көз жеткізіңіз. Әйтпесе, блоктың құлауы мүмкін, жарақаттанумен бірге жүреді және т. б.
- Сыртқы кондиционер қондырғысына кез-келген заттардың түсуіне жол бермеңіз.
- Кондиционерді жерге қосу керек.
- Жану белгілері байқалғанда немесе түтін, пожалуыста, өшіріңіз және қуат көзін басқару және қызмет көрсету орталығымен хабарласыңыз.

- Егер сәндірілгеннен кейін өрт немесе түгін тоқтамаса, өрттен кейін қажетті шараларды қабылдаңыз, дереу жергілікті өрт сөндіру бөліміне хабарласыңыз.

Құрылғы және құрамдас бөліктер

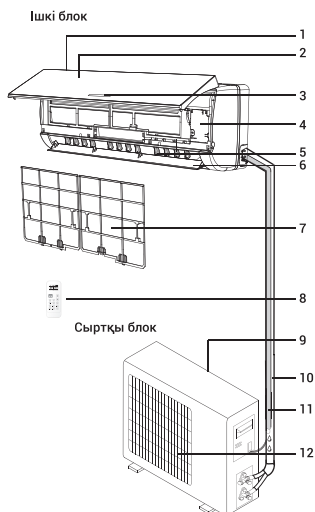

- 1 Ауа кірісі
- 2 Алдыңғы панель*
- 3 Дисплей
- 4 Электрондық басқару тақтасы
- 5 Тік перделер
- 6 Көлденең перделер
- 7 Ауа сүзгісі
- 8 Қашықтан басқару пульті
- 9 Ауа кірісі
- 10 Фреон тізбегі
- 11 Дренаждық жол
- 12 Ауа шығатын тор



Ескерту:

Суреттер анықтамалық ақпарат ретінде берілген және нақты құрылғыдан сыртқы айырмашылықтарға ие болуы мүмкін.

Кондиционерді басқару

Кондиционерді басқару үшін сымсыз инфрақызыл қашықтан басқару құралы қолданылады.

Қашықтан басқару құралын басқару үшін келесі ұсыныстарды орындау қажет:

- Басқару кезінде қашықтан басқару пульті мен ішкі сигнал қабылдағышының арасындағы қашықтық блок 7 м аспауы керек.
- Қашықтан басқару пульті мен блок арасында сигналдың өтуіне кедергі келтіретін заттар болмауы керек.
- Басқару пульті теледидар мен радиоаппаратурадан кемінде 1 м қашықтықта болуы тиіс.
- Қашықтан басқару құралын түсірмеңіз немесе алып тастамаңыз, оны тікелей күн сәулесінің астында қалдырмаңыз.

Инверторлық технологиялар

EACS/I-HGRW/N8 сериялы Electrolux инверторлық кондиционерлерінде дәстүрлі АС айнымалы ток компрессорымен салыстырғанда жоғарырақ өнімділікке ие инновациялық DC тұрақты ток компрессоры пайдаланылады. DC инверторы екі басқару модулін біріктіреді: PAM — электр энергиясын ең аз тұтынатын үйжайда үйжайды мүмкіндігінше тез салқындату үшін және PWM — температураны ұстап тұру үшін - электр энергиясын ең аз тұтынатын үйжайда. Бұл серия «А» энергия тиімділігінің ең жоғары класына жатады.

Бұл салқындату қуаты тұтынылатын қуаттан 3 есе көп екенін білдіреді. Электр қуатын соншалықты елеулі үнемдеу кондиционерге қызмет көрсетуге қатысты Сіздің шығындарыңызды айтарлықтай төмендетуге мүмкіндік береді. Сонымен қатар, электр энергиясын тұтыну бойынша үлкен шектеулер бар жерде кондиционерді орнату мүмкіндігі бар.

Инвертор қосылған кезде ауаны мүмкіндігінше тез салқындатуға мүмкіндік береді. Тұрақты жұмыс режиміне кіре отырып, кондиционер үйжайдағы температураны мүмкіндігінше дәл бақылайды және оны белгілі бір деңгейде ұстап тұрады.

Ішкі блоктағы СКД дисплейі



1

1 Температура индикаторы.

Қашықтан басқару пультінің сипаттамасы

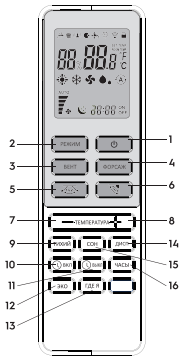

- 1 Қосу/өшіру батырмасы
Бұл батырма құрылғыны қосады және өшіреді.
- 2 Батырма «РЕЖИМ»
Осы батырманың көмегімен жұмыс режимдері таңдалады: салқындату (индикатор ❄️), құрғату (индикатор ☀️), желдеткіш (индикатор 🌀), жылытқыш (индикатор ☀️), автоматты режим (индикатор Ⓐ).
- 3 Батырма «ВЕНТ»
Осы батырманың көмегімен желдеткіштің жылдамдығы таңдалады: минимумнан максимумға дейін және автоматты.
- 4 Батырма «ФОРСАЖ»
Осы батырманың көмегімен кондиционер 16 °C дейін максималды салқындату үшін қарқынды режимде жұмыс істей бастайды.
- 5 Тік перделердің бағытын реттейтін батырма.
- 6 Көлденең перделердің бағытын реттейтін батырма.
- 7,8 Температураны басқару түймелері
Осы түймелердің көмегімен сіз «+» және

«-» басқару арқылы бөлмедегі қажетті температураны орната аласыз.

- 9 Батырма «ТИХИЙ»
Үнсіз жұмыс режимін қосу/өшіру үшін қолданылады.
- 10,11 Батырма «ВКЛ./ВЫКЛ.» (⏻ ВКЛ / ⏪ ВЫКЛ)
Таймерді орнату үшін қызмет етеді: «қосулы» кондиционерді қосу уақытын орнату режимі, «өшірулі» кондиционерді өшіру уақытын орнату режимі.
- 12 Батырма «ЭКО»
Үнемді жұмыс режимін қосуға қызмет етеді.
- 13 Батырма «ГДЕ Я»
пайдаланушының айналасында белгіленген температураны ұстап тұру функциясын қосу/өшіру (қашықтан басқару пультінің жанында).
- 14 Батырма «ДИСП» Құрылғының дисплейін қосуға/өшіруге қызмет етеді.
- 15 Батырма «СОН»
Батырма түнгі режимді қосу немесе өшіру үшін қолданылады.
- 16 Батырма «ЧАСЫ»
Бұл батырма «+» және «-» қолданған кезде уақытты белгілейді.

Қашықтан басқару пультінің дисплейіндегі индикаторларды белгілеу

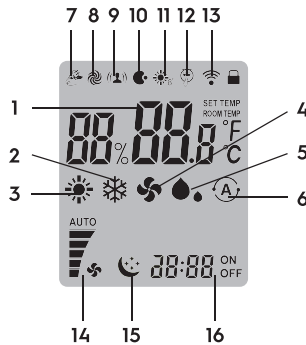

- 1 Температураны орнату индикаторы.
- 2 Салқындату режимінің индикаторы.
- 3 Жылыту режимінің индикаторы.
- 4 Желдету режимінің индикаторы.
- 5 Ағызу режимінің индикаторы.
- 6 Автоматты режим индикаторы.
- 7 Энергия үнемдеу режимінің индикаторы.
- 8 Қарқынды режим индикаторы.
- 9 «Где я» режимінің индикаторы.
- 10 «NANOЕ» белсендіру индикаторы.*

* Бұл серияда қолданылмайды.

- 11 Температураны ұстап тұру индикаторы.
- 12 Тыныш жұмыс режимінің индикаторы.
- 13 Сигнал беру индикаторы.
- 14 Желдеткіштің айналу жылдамдығының индикаторы.
- 15 Түнгі жұмыс режимінің индикаторы.
- 16 Сағат пен таймерді орнату индикаторы (ON / OFF).

Батареяларды ауыстыру

- 1 Қақпақты артқы жағынан сырғытыңыз артқы қақпақтағы ойықты басу арқылы қашықтан басқару пульті.
- 2 Екі AAA типті сілтілі батареяларды салыңыз, олардың көрсетілген бағытқа сәйкес салынғанына көз жеткізіңіз.
- 3 Құрылғыны қосу/өшіру түймесін басыңыз.

Ескерту:

Егер қашықтан басқару пультінің СКД дисплейі жанбаса немесе айнымалы ток параметрлерін өзгерту үшін қашықтан басқару құралын пайдалану мүмкін болмаса, батареяларды ауыстырыңыз. Жаңа AAA батареяларын пайдаланыңыз. Егер қашықтан басқару құралын бір айдан артық пайдаланбасаңыз, батареяларды алыңыз.

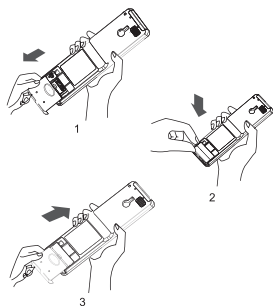

Қашықтан басқару құралын пайдалану ережелері

Қашықтан басқару құралын пайдаланған кезде әрқашан эмитентті бағыттаңыз инфрақызыл сигналдар тікелей ішкі блоктағы сигнал қабылдағышына.



Қашықтан басқару пульті

Кондиционердің қалыпты жұмыс істеуі үшін қашықтан басқару құралын келесі орындарға орнатпаңыз:

- тікелей күн сәулесі түсетін жерлерде;
- перделердің артында және басқа жету қиын жерлерде;
- ішкі блоктан 7 м артық қашықтықта;
- кондиционерден ауа ағынының астында;
- тым суық немесе жылы жерлерде;
- электромагниттік сәулеленуі күшті жерлерде;
- қашықтан басқару пульті мен ішкі блок арасында сигналдың берілуіне кедергі келтіретін заттар болмауы керек.

Қашықтан басқару пульті арқылы басқару

Режимді таңдау

Егер кондиционердің автоматты жұмыс режимінің параметрлері сізге сәйкес келмесе, параметрлерді қалауыңыз бойынша өзгерту үшін төмендегі қадамдарды орындаңыз.

1 ҚАДАМ	Кондиционерді іске қосу үшін түймені басыңыз
2 ҚАДАМ	Режимдерді таңдау түймесін басыңыз «РЕЖИМ» және қажетті таңдаңыз: Жылыту режимі үшін Кептіру режимі үшін Салқындату режимі үшін Желдету режимі үшін
3 ҚАДАМ	Температура (ТЕМПЕРАТУРА) мәнін таңдау түймесін басып, қажетті температура мәнін 16-30 °C аралығында орнатыңыз
4 ҚАДАМ	Желдеткіштің қажетті жылдамдығын орнату үшін ВЕНТ түймесін пайдаланыңыз. Егер айналу жылдамдығы (автоматты түрде) берілсе, желдеткіш бөлме температурасы мен берілген температура арасындағы айырмашылыққа байланысты автоматты түрде қосылады
5 ҚАДАМ	/ Түймелерді басыңыз және ауа ағынының қажетті бағытын орнатыңыз. Кондиционерді өшіру үшін түймені қайтадан басыңыз

Кондиционерді жылыту режимінде қосқан кезде бөлмедегі температураны қашықтан басқару пульті арқылы қолмен орнатуға болады. Максималды мәні 30 °С. Салқындату режимінде кондиционерді қосқан кезде температура қолмен де орнатылады, минималды мәні 16 °С. Құрғату функциясын таңдағанда, кондиционер ауадан ылғалды сіңіріп, оны конденсацияға айналдырады және сыртқа шығарады. Бөлмедегі температура төмендейді. Автоматты жұмыс режимін (AUTO) таңдағанда, кондиционер бөлме температурасының айырмашылығына және орнатылған температураға байланысты автоматты түрде жұмыс істейді.

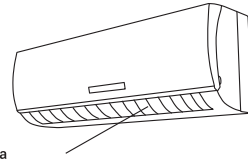

Тік жалюзи (ағынды оңға-солға реттеу үшін)

Ауа ағынының көлденең бағытын қашықтан басқару пульті арқылы реттеуге болады. Қашықтан басқару пультіндегі  түймені басып, перделердің Автоматты тербеліс режимін немесе бекітілген позициялардың бірін өз қалауыңыз бойынша орнатыңыз. Таңдалған орынды бекіту үшін түймесін қайта басыңыз.

Автоматты режимді таңдау бөлмедегі әртүрлі температурада

Бөлмедегі температура	Жұмыс режимі	Мақсатты температура
21 °С және одан төмен	Жылыту	22 °С
21–23 °С	Желдету	–
23–26 °С	Құрғату	3 минуттан кейін температура 2 °С төмендейді
26 °С-дан жоғары	Салқындату	26 °С

Егер автоматты жұмыс режимінде мақсатты температура сізге ыңғайсыз болса, оны температураны басқару түймелері арқылы өзгертуге болады. Мақсатты температураның максималды рұқсат етілген өзгерісі 7°С үлкен және кіші бағытта, реттеудің минималды қадамы 1°С құрайды.

Желдету

Желдеткіштің жылдамдығын реттеу

А. Автоматты

Желдеткіштің жылдамдығын автоматты түрде кондиционерге орнатылған автоматика басқарады, егер батырма (ВЕНТ) арқылы режим орнатылса .

В. Қолмен

Егер сіз кондиционер жұмыс істеп тұрған кезде желдеткіштің жылдамдығын реттегіңіз келсе, желдеткіштің қажетті жылдамдығын ВЕНТ батырмасымен орнатыңыз.

Ауа ағынының бағытын реттеу

А. Көлденең жазықтықта (оңға - солға)





Жоғары ылғалдылықта, салқындату және құрғату режимдерінде кондиционер жұмыс істегенде, тік жалюзи алға бағытталуы керек. Егер перделер сол жақта немесе оң жақта болса, торда конденсация пайда болуы және жоғалуы мүмкін.

В. Тік жазықтықта (жоғары - төмен)

Ауа ағынының тігінен бағытын қашықтан басқару пульті арқылы реттеуге болады. Қашықтан басқару пультіндегі  батырманы басып, перделердің автоматты тербеліс режимін немесе бекітілген позициялардың бірін өз қалауыңыз бойынша орнатыңыз. Таңдалған орынды бекіту үшін түймесін қайта басыңыз.



Перделерді басқару үшін қашықтан басқару пультіндегі  /  батырманы пайдаланыңыз. Егер сіз жалюзидің орнын қолмен өзгертсеңіз, онда қашықтан басқару пультіндегі жалюзидің реттелген орны мен жалюзидің нақты жағдайы сәйкес келмейді. Егер бұл орын алса, кондиционерді ажыратыңыз, жалюзи жабылғанша күтіңіз, содан кейін кондиционерді қайта қосыңыз, енді жалюзи позициясы орнатылғанға сәйкес келеді.





* Бұл серияда қолданылмайды.

Назар аударыңыз!



Перделердің позицияларын қолмен өзгерту ұсынылмайды, себебі бұл автоматты басқару блогының бұзылуына әкелуі мүмкін.



Салқындату үшін кондиционер жұмыс істеп тұрған кезде перделерді төмен қаратып қалдырмаңыз, бұл конденсацияның пайда болуына және жоғалуына әкелуі мүмкін.

Түнгі жұмыс режимі

Ұйқы режимі қолайлы жағдайларды сақтау және түнде электр қуатын үнемдеу үшін қолданылады. Ұйқы режимін таңдау үшін түймесін басыңыз  ұйқы қашықтан басқару пультінде  белгіше пайда болады, яғни кондиционер ұйқы режимінде жұмыс істейді. 8 сағаттан кейін "түнгі режим" автоматты түрде өшеді. Бұл мүмкіндікті болдырмау үшін ұйқы түймесін 4 рет басыңыз.

Ұйқы түймесін әр жаңа басу ұйқы режимін ретімен өзгертеді:

Режим	Салқындату режимі	Жылыту режимі
	Кондиционер 2 сағат ішінде белгіленген температураны 2 °C-қа арттырады. Әрі қарай температура тұрақты болып қалады.	Кондиционер 2 сағат ішінде белгіленген температураны 2°C төмендетеді. Әрі қарай температура тұрақты болып қалады.
	Кондиционер 2 сағат ішінде белгіленген температураны 2 °C-қа арттырады. Әрі қарай температура тұрақты болып қалады. Осыдан кейін 6 сағаттан кейін кондиционер температураны 1°C-қа төмендетеді және 7 сағаттан кейін тағы 1°C-қа.	Кондиционер 2 сағат ішінде белгіленген температураны 2°C төмендетеді. Әрі қарай температура тұрақты болып қалады. Осыдан кейін 6 сағаттан кейін кондиционер температураны 1°C-қа жоғарылатады және 7 сағаттан кейін тағы 1°C-қа.

Режим	Салқындату режимі	Жылыту режимі
	Кондиционер 2 сағат ішінде белгіленген температураны 2 °C-қа арттырады. Әрі қарай температура тұрақты болып қалады. Осыдан кейін 6 сағаттан кейін кондиционер температураны 1°C-қа төмендетеді және 7 сағаттан кейін тағы 1°C-қа.	Кондиционер 2 сағат ішінде белгіленген температураны 2°C төмендетеді. Әрі қарай температура тұрақты болып қалады. Осыдан кейін 6 сағаттан кейін кондиционер температураны 1°C-қа төмендетеді және 7 сағаттан кейін тағы 1°C-қа.
	Орнатылған температура өзгеріссіз қалады	Орнатылған температура өзгеріссіз қалады



Ескерту:

Берілген температурада 26°C және одан жоғары салқындату режимінде ұйқы функциясы қосылған кезде, кондиционер температураны өзгертпейді.

Кондиционерде уақытты орнату

Уақытты кондиционерге орнату үшін «ЧАСЫ» батырмасын басыңыз, содан кейін «+» және «-» көмегімен уақытты орнатыңыз. Бір рет басу уақытты 1 минутқа өзгертеді, батырманы 5 секунд ұстап тұру уақытты 10 минутқа өзгертеді. Уақытты 1 сағатқа өзгерту үшін батырманы ұзағырақ басып тұрыңыз. Таңдалған уақытты бекіту үшін «ЧАСЫ» батырмасын басыңыз. Сіз дыбыстық сигналды естисіз және 3 секунд жыпылықтағаннан кейін уақыт қашықтан басқару пультінің дисплейінде көрінеді.

Таймер арқылы кондиционерді қосу және өшіру

Кондиционерді қосу уақытын орнату үшін батырмаларды басыңыз  ВКЛ /  ВЫКЛ, содан кейін батырмаларды пайдаланып уақытты орнатыңыз.

Бір рет басу уақытты 1 минутқа өзгертеді, батырманы 5 секунд ұстап тұрыңыз уақытты 10 минутқа өзгертеді. Уақытты 1 сағатқа өзгерту үшін батырманы ұзағырақ басып тұрыңыз.

Таңдалған уақытты бекіту үшін  ВКЛ»

түймесін басыңыз. Сіз дыбыстық сигналды естисіз және 5 секунд жыпылықтағаннан кейін уақыт дисплейде көрінеді («ON» шамы жанады).

Бұл мүмкіндікті болдырмау үшін « Вкл.» батырмасын басыңыз.

« Выкл.» функциялары құрылғыны белгіленген уақытта автоматты түрде өшіру үшін қажет. Функцияны өшіру және жою уақыты ұқсас түрде орнатылады.

I-FEEL (I-feel режимі)

Кондиционер пайдаланушыға жақын температураны жоғары дәлдікпен ұстап тұру функциясымен жабдықталған. Ішкі блок пен қашықтан басқару пультіндегі сенсорлық жүйе пайдаланушының қашықтан басқару пультіне жақын орналасуын бақылайды және берілген қондырғылар мен жүйелік Сенсорлардан алынған ақпарат негізінде өз жұмысын автоматты түрде реттейді. Функцияны қосу және өшіру үшін «ГДЕ Я» батырмасы қолданылады.

Иондау

Кондиционер үй-жайдағы ауа сапасын жақсартуға көмектесетін иондау функциясымен жабдықталған. Теріс зарядталған иондар жасалып, олар зиянды заттардың оң зарядталған бөлшектерін өздеріне тартып, оларды ауадан шығарады. Ионизатор кондиционер қосылған кезде автоматты түрде қосылады, өшірілген кезде өшеді. Бұл функцияны қашықтан басқару пультімен басқаруға болмайды.

Қарқынды режим (ФОРСАЖ)

Бұл режимде кондиционер ауаны әдеттегіден гөрі қарқынды түрде салқындатады. Бұл ыстық маусымда үйде ыңғайлы жағдай жасауға мүмкіндік береді. Кондиционер максималды салқындату температурасын 16 °C ретінде қабылдайды.

Қарқынды режимді қосу үшін қашықтан басқару пультіндегі ФОРСАЖ батырмасын басыңыз.

Қарқынды режимді болдырмау үшін ФОРСАЖ батырмасын қайта басыңыз.

8 °C автоматты жылыту

Бұл функция үйдегі +8 °C Температураны автоматты түрде ұстап тұру үшін қолданылады, оны қосу немесе өшіру үшін

жылыту режимінде бір уақытта кем дегенде 2 секунд басып тұру керек. Көлденең перделердің пернелері  және Температура+

Қашықтан басқару пульті жоқ кондиционерді басқару

Қашықтан басқару пультін жоғалтсаңыз немесе ол ақаулы болса, келесі қадамдарды орындаңыз:

- Егер кондиционер жұмыс істемесе. Егер сіз кондиционерді іске қосқыңыз келсе, ішкі блоктағы төтенше жағдайды қосу батырмасын (қолмен ауыстырып-қосқыш) басыңыз (бұған дейін алдыңғы панельді ақырын көтеріңіз).
- Егер кондиционер жұмыс істеп тұрса. Егер сіз кондиционерді өшіргіңіз келсе, ішкі блоктағы өшіру батырмасын (қолмен ауыстырып қосқыш) басыңыз.

Ішкі блок

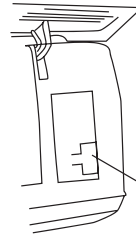

Автоматты жұмыс режимін қосу түймесі

Ескерту:

Батырмаларды ұзақ уақыт басып тұрмаңыз, бұл кондиционердің дұрыс жұмыс істеуіне әкелуі мүмкін.

Wi-Fi Ready

(Wi-Fi модулі бөлек сатып алынады) Wi-Fi модулін орнатпас бұрын құрылғыны қуат көзінен ажырату керек. Панельді ақырын көтеріп, Wi-Fi модулін суретте көрсетілген адаптер кабелін пайдаланып қосыңыз.



Құрылғыны қуат көзіне қосыңыз. Модульдің Wi-Fi параметрін орнату үшін модульмен оралған нұсқауларды қараңыз.

Мобильді қосымшаны пайдаланып құрылғыны басқару

Құрылғыны арнайы мобильді қосымшаның көмегімен басқаруға болады. Қосымша ақпаратты және/немесе қосымшаны веб-сайттан жүктеу аласыз www.home-comfort.com. Қолдау көрсетілетін қосымшаның сервисін AV Electrolux (publ.) компаниясы жүзеге асырмайды. Құрылғының Wi-Fi желісінде дұрыс жұмыс істеуі үшін құрылғы кірістірілген басқару модулімен бірге келген жағдайларды қоспағанда, алынбалы модулін пайдалану қажет. Құрылғыда алдын ала орнатылған басқару модулінің бар-жоғын білу үшін қараңыз.

«Пайдалану жөніндегі нұсқаулық».

Пайдалану бойынша кеңестер

Бөлмедегі кондиционерді басқару үшін қашықтан басқару пульті сигнал қабылдағышқа бағытталуы керек. Қашықтан басқару пульті ішкі блоктың сигнал қабылдағышына бағытталса, кондиционерді 7 м дейінгі қашықтықта қосады.

Күтім және техникалық қызмет көрсету



Қауіпсіздік мақсатында кондиционерді тазаламас бұрын оны өшіріп, қуат көзінен ажыратыңыз.

Кондиционердің ішкі блогына су құймаңыз, бұл оның кейбір кіріктірілген компоненттерін бұзуы мүмкін, сонымен қатар электр тогының соғуына әкелуі мүмкін.

Ішкі блоктың корпусын және ауа кіретін торды шаңсорғышпен тазалаңыз немесе дымқыл, жұмсақ шүберекпен сүртіңіз. Егер корпус қатты ластанған болса, жұмсақ жуғыш затты пайдаланып жұмсақ шүберекпен сүртіңіз. Торды жуған кезде, ешқандай жағдайда перделердің орнын өзгертеңіз.

Алдыңғы панельді тазалау

- Қуат сымын розеткадан шығармас бұрын құрылғыны қуат көзінен ажыратыңыз.
- Кондиционердің алдыңғы панелін алу

үшін оны жоғарғы күйге бекітіп, өзіңізге қарай тартыңыз.

- Панельді тазалау үшін құрғақ және жұмсақ шүберекті пайдаланыңыз. Құрылғы өте лас болса, панельді жуу үшін жылы суды (40°C-тан төмен) пайдаланыңыз.

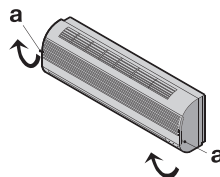

- Кондиционердің алдыңғы жағын тазалау үшін бензинді, еріткіштерді және абразивті құралдарды пайдаланбаңыз.
- Судың ішкі блокқа түсуіне жол бермеңіз. Электр тогының соғу қаупі жоғары.
- «b» позициясын төмен қарай басу арқылы алдыңғы панельді орнатыңыз және жабыңыз.



Ауа сүзгісін тазалау

Ауа сүзгісі жұмыс істегеннен кейін 100 сағат ішінде тазалануы керек.

Тазалау процесі келесідей:

Кондиционерді ажыратып, ауа сүзгісін алыңыз.

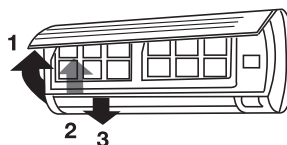

- 1 Алдыңғы панельді ашыңыз.
- 2 Сүзгі тұтқасын өзіңізге ақырын тартыңыз.
- 3 Сүзгіні алыңыз.

Ауа сүзгісін тазалау және қайта орнату

Егер ластану бұрыннан бар болса, сүзгіні жуғыш ерітіндімен жылы сумен шайыңыз. Тазалағаннан кейін сүзгіні көлеңкеде жақсылап құрғатыңыз. Сүзгіні орнына қойыңыз.

Алдыңғы панельді қайтадан жабыңыз.

Ескерту:

Егер кондиционер өте ластанған бөлмеде жұмыс істесе, ауа сүзгісін екі апта сайын шайыңыз.

Қорғау

Пайдалану шарттары

Қорғаныс құрылғысы келесі жағдайларда кондиционерді автоматты түрде өшіре алады:

Режим	Себебі
ЖЫЛЫТУ	Егер сыртқы ауа температурасы 24 °C-тан жоғары болса
	Егер сыртқы ауа температурасы -15 °C-тан төмен болса
	Егер бөлмедегі температура 27 °C-тан жоғары болса
САЛҚЫНДАТУ	Егер сыртқы ауа температурасы 46 °C-тан жоғары болса
	Егер сыртқы ауа температурасы 0 °C-тан төмен болса
ҚҰРҒАТУ	Егер бөлмедегі температура 16 °C-тан төмен болса



Көлденең және тік перделерді қолмен реттемеңіз, әйтпесе олар сынуы мүмкін. Конденсацияның пайда болуын болдырмау үшін ауа ағынының төмен қарай ұзақ жүруіне жол бермеңіз САЛҚЫНДАТУ немесе ҚҰРҒАТУ.

Шамадан тыс шу

- Кондиционерді оның салмағын көтере алатын жерге орнатыңыз, сонда ол ең аз шумен жұмыс істейді.
- Кондиционердің сыртқы бөлігін ауаның шығуы мен кондиционердің жұмысынан шыққан шу көршілерге кедергі келтірмейтін жерге орнатыңыз.
- Кондиционердің сыртына ешқандай тосқауыл қоймаңыз, себебі бұл шуды арттырады.

Қорғаныс құрылғысының ерекшеліктері

- Қуат беру тоқтаған кезде кондиционер өшеді. Қуат қосылған кезде ол 3 минуттан кейін автоматты түрде қосылады.
- Кондиционерді тоқтатқаннан кейін оны қайта бастауға немесе оның жұмыс режимін 3 минуттан кейін өзгертуге болады.

ЖЫЛЫТУ режимінің ерекшеліктері

- Алдын ала қыздыру. Кондиционер ЖЫЛЫТУ режимінде жұмыс істей бастағаннан кейін жылы ауаның шығуы үшін 2-5 минут қажет.
- Сыртқы блокты жібіту. Жылыту процесінде кондиционер өнімділігін арттыру үшін автоматты түрде ериді. Бұл әдетте 2-ден 10 минутқа дейін созылады. Жібіту кезінде желдеткіштер жұмыс істемейді. Жібіту аяқталғаннан кейін жылыту режимі автоматты түрде қосылады.

Ақаулықтарды жою

Келесі жағдайлар әрқашан ақаулық белгілері бола бермейді, қызмет көрсету қызметіне хабарласпас бұрын мұны тексеріңіз.

- 1 Құрылғы жұмыс істемейді:
 - 3 минут күтіп, кондиционерді қайта қосуға тырысыңыз. Мүмкін, қорғаныс құрылғысы кондиционердің жұмысын блоктайды;
 - батареялар қашықтан басқару пультінде отырды;
 - вилка розеткаға толық салынбаған.
- 2 Салқындатылған немесе қыздырылған ауа ағыны жоқ (қажетті режимге байланысты):
 - ауа сүзгісі ластанған болуы мүмкін;
 - кіріс және шығыс саңылауларының бітеліп қалғанын тексеріңіз;
 - температура дұрыс орнатылмаған болуы мүмкін.
- 3 Құрылғы бірден қосылмайды:
 - жұмыс барысында режим өзгерген кезде іске қосу 3 минутқа кешіктіріледі.
- 4 Ерекше иіс:
 - бұл иіс құрылғыға сіңіп, ауамен бірге шығарылатын жиһаз, темекі және т.б. сияқты басқа көзден шығуы мүмкін.
- 5 Судың гүрілдеген дыбысы:
 - шу салқындатқыш құбырлар арқылы қозғалғанда пайда болады;
 - сыртқы блокты қыздыру режимінде жібіту.
- 6 Сықырлау естіледі:
 - салқындату немесе жылыту режимінде кондиционердің пластикалық бөліктері температураның күрт өзгеруіне байланысты қысылып, кеңейе алады, бұл жағдайда шертулер естілуі мүмкін. Бұл қалыпты жағдай.

- 7 Тұман розеткадан шығады:
- тұман бөлмеде жоғары ылғалдылық болған кезде пайда болады.



Егер барлық ақаулықтарды жою әрекеттерінен кейін мәселе шешілмесе, аймағыңыздағы уәкілетті қызмет көрсету орталығына немесе сауда өкіліне хабарласыңыз.

Қосымша керек-жарақтар

EACS/I-HGRW/N8 тұрмыстық сериялы кондиционерлер көмір және фотокаталитикалық сүзгімен жабдықталған.

Жинақтау

Қабырғаға орнатуға арналған бекіткіштер (тек ішкі блок үшін)

Қашықтан басқару пульты

Нұсқаулық (пайдаланушы нұсқаулығы)

Кепілдік талоны (нұсқаулықта)

Қосымша:

Блокаралық сымдарды жалғау.

Тасымалдау және сақтау

- Аспап дайындаушының қаптамасында + 4-тен + 40 °С дейінгі температурада және 25 °С температурада 85% - ға дейінгі салыстырмалы ылғалдылықта жабық үй-жайда сақталуы тиіс.
- Құрылғыны тасымалдау және сақтау қаптамадағы манипуляциялық белгілердің нұсқауларына сәйкес келуі керек.

Кепілдік

Құрылғының кепілдік мерзімі-3 жыл.

Арнайы монтаждауды қажет ететін кондиционерлерге (мобильділерден басқа) көрсетілген кепілдік, егер кондиционерді монтаждауды уәкілетті монтаждау ұйымының бірі орындаған болса және кондиционерді монтаждауды уәкілетті емес ұйым жүргізген жағдайда 1 жыл жарамды болады. Мұндай кондиционерлерді орнатуға кепілдік міндеттемелерін монтаждау ұйымы өз мойнына алады.

Кепілдік қызмет көрсету кепілдік талонында көрсетілген кепілдік міндеттемелеріне сәйкес жүргізіледі.

Кәдеге жарату

Қызмет мерзімі аяқталғаннан кейін кондиционерді тастау керек. Кондиционерді кәдеге жарату туралы толық ақпаратты жергілікті билік өкілінен ала аласыз.

Құрылғының қызмет ету мерзімі

Орнату және пайдалану жөніндегі тиісті ережелер сақталған жағдайда аспаптың қызмет ету мерзімі 10 жылды құрайды.

Дайындалған күні

Дайындалған күні code-128 ішіне шифрланған.

Дайындалған күні келесідей анықталады:

SN XXXXXXXX XXXX XXXXXXXX XXXX

өндіріс айы және жылы

Сертификаттау

Тауар ЕАЭО аумағында сертифицикатталған.

Тауар талаптарға сәйкес келеді:

КО ТР 004/2011 «Төмен вольтты жабдықтың қауіпсіздігі туралы»

КО ТР 020/2011 «Техникалық құралдардың электромагниттік үйлесімділігі»

ЕАЭО ТР 037/2016 «Электротехника және радиоэлектроника өнімдерінде қауіпті заттарды қолдануды шектеу туралы».

Өндіруші: "Hisense International Co., Ltd.", № 218 Цянванган жолы, Циндао экономикалық және технологиялық даму аймағы., Қытай. / Manufacturer: "Hisense International Co., Ltd.", No. 218 Qianwangang Road, Qingdao Economic&Technological Development Zone., China. Импорттаушы: "ALA Klimat" ЖШС, 050002, Қазақстан Республикасы, Алматы қ., Жетісу ауданы, Потанин көшесі, 45 үй, 5 бөлме. Өндіруші өз құқығын өзіне қалдырады құрылғының дизайны мен сипаттамалары-на өзгерістер енгізу үшін.

Мәтін мен цифрлық белгілеулерде техникалық қателер мен қате басылулар жіберілуі мүмкін. Техникалық сипаттамалар мен ассортиментке өзгерістек өзгерістер алдын ала ескертусіз жүргізілуі мүмкін.

Электролюкс - AB Electrolux (көпш.) лицензиясына сәйкес қолданылатын тіркелген сауда белгісі.

Electrolux is a registered trademark used under license from AB Electrolux (publ.).

Қытайда жасалған.

Техникалық сипаттамалары

Модель		EACS/I-07HGRW/N8	EACS/I-09HGRW/N8	EACS/I-12HGRW/N8	EACS/I-18HGRW/N8	EACS/I-24HGRW/N8
Өнімділік, Втu/car	Салқындату	7848	9212	12624	17060	22178
	Диапазонмен салқындату	7848 (2048 - 8871)	9212 (2048 - 10577)	12624 (3412 - 13307)	17060 (3412 - 20482)	22178 (6824 - 25590)
	Жылыту	7848	9212	12795	19107	23202
	Диапазонмен жылыту	7848 (2388 - 9553)	9212 (1706 - 10577)	12795 (3071 - 13648)	19107 (5459 - 21325)	23202 (6824 - 26614)
Қуат кернеуі, В-Гц		220-240 ~ 50	220-240 ~ 50	220-240 ~ 50	220-240 ~ 50	220-240 ~ 50
Тұтынылатын қуат, Вт	Салқындату	705 (220-860)	835 (210-1150)	1150 (250-1400)	1470 (260-2300)	2070 (420-2750)
	Жылыту	610 (230-860)	720 (190-900)	1020 (245-1300)	1470 (350-2300)	1885 (395-2700)
Номиналды ток, А	Салқындату	3,2	4,2	5,2	6,6	9,7
	Жылыту	2,7	3,1	4,5	6,6	9,0
Энергия тиімділігі коэффициенті	EER	3,26	3,23	3,22	3,4	3,14
	COP	3,77	3,75	3,61	3,81	3,60
Энергия тиімділігі класы	EER	A	A	A	A	B
	COP	A	A	A	A	A
Шу деңгейі дБ (А)	Ішкі блок	25	27,5	27,5	31	32
	Сыртқы блок	52,5	52,5	53,5	56	57
Ауа өнімділігі, м³/car		600	600	600	1000	1100
Аспабының өлшемдері (ЕхБхТ), мм	Ішкі блок	817×271×208	817×271×208	817×271×208	988×300×229	1090×318×232
	Сыртқы блок	660×482×240	660×482×240	660×482×240	810×585×280	860×649×310
Қаптамасының өлшемдері (ЕхБхТ), мм	Ішкі блок	880×335×265	880×335×265	880×335×265	1045×370×310	1170×390×315
	Сыртқы блок	780×530×315	780×530×315	780×530×315	940×630×385	995×705×420
Таза / жалпы салмағы, кг	Ішкі блок	8,0/9,6	8,5/10	8,3/10	11,5/14,0	13/15,5
	Сыртқы блок	20,5/22,5	20,5/22,5	22/24	31/34	41/44,5
Салқындатқыш/салмағы, г		R32 / 380	R32 / 480	R32 / 600	R32 / 800	R32 / 1100
Құбырлардың диаметрі	Сұйықтық	1/4	1/4	1/4	1/4	1/4
	Газ	3/8	3/8	3/8	1/2	1/2
Магистральдың максималды ұзындығы, м		20	20	20	20	20
Максималды биіктік айырмашылығы, м		10	10	10	15	15
Жұмыс температурасы (салқындату/ жылыту), °С		19° - +43° / -7° - +24°	19° - +43° / -7° - +24°	19° - +43° / -7° - +24°	-15° - +45° / -20° - +24°	-15° - +45° / -20° - +24°
Қорғаныс дәрежесі (ішкі/сыртқы блок), IP		IPX0/IPX4	IPX0/IPX4	IPX0/IPX4	IPX0/IPX4	IPX0/IPX4

Гарантийный талон

Настоящий документ не ограничивает определенные законом права потребителей, но дополняет и уточняет оговоренные законом обязательства, предполагающие соглашение сторон либо договор.

Подтверждаем вас с приобретением техники отличного качества
Удобительно просим вас во избежание недоразумений до установки/эксплуатации изделия внимательно изучить его инструкцию по эксплуатации.

В конструкцию, комплектацию или технологию изготовления изделия, с целью улучшения его технических характеристик, могут быть внесены изменения. Такие изменения вносятся без предварительного уведомления Покупателя и не влекут обязательств по изменению/улучшению ранее выпущенных изделий.

Дополнительную информацию об этом и других изделиях вы можете получить у Продавца или на нашем сайте в разделе Поддержка: www.home-comfort.com/support

Наружный вид и комплектность изделия

Тщательно проверьте Наружный вид изделия и его комплектность, все претензии по внешнему виду и комплектности предъявляйте Продавцу при покупке изделия. Гарантийное обслуживание купленного вами прибора осуществляется через Продавца, специализированные сервисные центры или монтажную организацию, проводившую установку прибора (если изделие нуждается в специальной установке, подключении или сборке).

По всем вопросам, связанным с техобслуживанием изделия, обращайтесь в специализированные сервисные центры. Подробную информацию о сервисных центрах, полномочных осуществлять ремонт и техническое обслуживание изделия, можно получить на вышеуказанном сайте/почте.

Заполнение гарантийного талона

Внимательно ознакомьтесь с гарантийным талоном и проследите, чтобы он был правильно заполнен и имел штамп Продавца. При отсутствии штампа Продавца и даты продажи (либо кассового чека с датой продажи) гарантийный срок исчисляется с даты производства изделия. Запрещается вносить в гарантийный талон какие-либо изменения, а также стирать или переписывать указанные в нём данные. Гарантийный талон должен содержать: наименование и модель изделия, его серийный номер, дата продажи, а также имеется подпись уполномоченного лица и штамп Продавца. В случае неисправности прибора по вине изготовителя обязательство по устранению неисправности будет возложено на уполномоченную изготовителем организацию. В данном случае покупатель вправе обратиться к Продавцу.

Ответственность за неисправность прибора, возникшую по вине организации, проводившей установку (монтаж) прибора возлагается на монтажную организацию. В данном случае необходимо обратиться к организации, проводившей установку (монтаж) прибора.

Для установки (подключения) изделия (если оно нуждается в специальной установке, подключении или сборке) рекомендуем обращаться в специализированные сервисные центры, где можете воспользоваться услугами квалифицированных специалистов. Продавец, уполномоченная изготовителем организация, импортер и изготовитель не несут ответственности за недостатки изделия, возникшие из-за его неправильной установки (подключения).

Область действия гарантии

Обслуживание в рамках предоставленной гарантии осуществляется только на территории стран СНГ и Грузии и распространяется на изделия, купленные на этих территориях. Настоящая гарантия не дает права на возмещение и покрытие ущерба, произошедшего в результате переделки или регулировки изделия, без предварительного письменного согласия изготовителя, с целью приведения его в соответствие с национальными или местными техническими стандартами и нормами безопасности, действующими в любой другой стране, кроме территории стран СНГ и Грузии, где это изделие было первоначально продано.

Настоящая гарантия распространяется на производственные или конструкционные дефекты изделия

Выполнение ремонтных работ и замена дефектных деталей изделия специалистами уполномоченного сервисного центра производится в сервисном центре или непосредственно у Покупателя (по усмотрению сервисного центра). Гарантийный ремонт изделия выполняется в срок не более 45 дней. В случае если во время устранения недостатков товара станет

очевидным, что они не будут устранены в определённый соглашением Сторон срок, Стороны могут заключить соглашение о новом сроке устранения недостатков товара. Гарантийный срок на комплектующие изделия (детали, которые могут быть сняты с изделия без применения каких-либо инструментов, т. е. ящики, полки, решётки, корзины, насадки, щётки, трубки, шланги и др. подобные комплектующие) составляет 3 (три) месяца. Гарантийный срок на новые комплектующие, установленные на изделие при гарантийном или платном ремонте, либо приобретённые отдельно от изделия, составляет 3 (три) месяца со дня выдачи отремонтированного изделия Покупателю, либо продажи последнему этих комплектующих.

Особые условия гарантийного обслуживания кондиционеров.

Настоящая гарантия не распространяется на недостатки работы изделия в случае, если Покупатель по своей инициативе (без учета соответствующей информации Продавца) выбрал и купил кондиционер надлежащего качества, но по своим техническим характеристикам не предназначенный для помещения, в котором он был впоследствии установлен Покупателем.

Уважаемый Покупатель!

Напоминаем, что неквалифицированный монтаж кондиционеров может привести к его неправильной работе и, как следствие, к выходу изделия из строя. Монтаж данного оборудования должен производиться с обязательным проведением пуска-наладочных работ и обязательным заполнением протокола о приеме оборудования после проведения пусконаладочных работ.

В случае возникновения в кондиционерах недостатков в результате нарушения порядка их установки гарантия не распространяется. Гарантию на монтажные работы и связанные с ними недостатки в работе изделия несет монтажная организация.

Особые условия эксплуатации кондиционеров

Настоящая гарантия не предоставляется, когда по требованию/желанию Покупателя в нарушение действующего законодательства: был неправильно подобран и куплен кондиционер(-ы) для конкретного помещения; были неправильно смонтирован(-ы) (установлен(-ы)) блок(-и) купленного Покупателем кондиционера. Также обращаем внимание Покупателя на то, что Покупатель обязан согласовать монтаж купленного кондиционера(-ов) с эксплуатирующей организацией и компетентными органами исполнительной власти. Продавец, Уполномоченная изготовителем организация, Импортер, Изготовитель снимают с себя всякую ответственность за любые неблагоприятные последствия, связанные с использованием купленного кондиционера(-ов) без утвержденного плана монтажа и разрешения вышеуказанных организаций.

Памятка по уходу за кондиционером:

1. Один раз в 2 недели (при интенсивной эксплуатации чаще), контролируйте чистоту воздушных фильтров во внутреннем блоке (см. инструкцию по эксплуатации).
2. Защитные свойства этих фильтров основаны на электростатическом эффекте, поэтому даже при незначительном загрязнении фильтр перестает выполнять свои функции;
3. Один раз в год необходимо проводить профилактические работы, включающие в себя очистку от пыли и грязи теплообменников внутреннего и внешнего блоков, проверку давления в системе, диагностику всех электронных компонентов кондиционера, чистку дренажной системы. Данная процедура предотвратит появление неисправности и обеспечит надежную работу вашего кондиционера;
3. Один раз в год (лучше весной), при необходимости, следует вычистить теплообменник наружного блока и проверить работу кондиционера на всех режимах. Это обеспечит надежную работу вашего кондиционера;
4. Необходимо учесть, что эксплуатация кондиционера в зимних условиях имеет ряд особенностей. При крайне низких температурах: от -10 °C и ниже для кондиционеров не инверторного типа и от -15 °C и ниже для кондиционеров инверторного типа рекомендуется использовать кондиционер только в режиме вентиляции. Запуск кондиционера для работы в режимах охлаждения или обогрева может привести к сбоям в работе кондиционера и поломке компрессора. Если на улице отрицательная температура, а конденсат (вода из внутреннего блока) выводится на улицу, то возможно замерзание воды в дренажной системе и, как следствие, конденсат будет вытекать из поддона внутреннего блока в помещении.

НАСТОЯЩАЯ ГАРАНТИЯ НЕ РАСПРОСТРАНЯЕТСЯ НА:

- периодическое обслуживание и сервисное обслуживание изделия (чистку, замену фильтров);
- любые адаптации и изменения изделия, в т. ч. с целью усовершенствования и расширения обычной сферы его применения, которая указана в Инструкции по эксплуатации изделия, без предварительного письменного согласия изготовителя;
- аксессуары, входящие в комплект поставки.

НАСТОЯЩАЯ ГАРАНТИЯ НЕ ПРЕДОСТАВЛЯЕТСЯ В СЛУЧАЯХ, ЕСЛИ НЕДОСТАТОК В ТОВАРЕ ВОЗНИК В РЕЗУЛЬТАТЕ:

- использования изделия не по его прямому назначению, не в соответствии с его Инструкцией по эксплуатации, в том числе эксплуатации изделия с перегрузкой или совместно со вспомогательным оборудованием, не рекомендуемым Продавцом, уполномоченной изготовителем организацией, импортером, изготовителем;
- наличия на изделии механических повреждений (сколов, трещин и т. д.), воздействий на изделие чрезмерной силы, химически агрессивных веществ, высоких температур, повышенной влажности/запылённости, концентрированных паров, если что-либо из перечисленного стало причиной неисправности изделия;
- ремонта/наладки/инсталляции/адаптации/пуска изделия в эксплуатацию не уполномоченными на это организациями/лицами;
- неаккуратного обращения с устройством, ставшего причиной физических, либо косметических повреждений поверхности;
- если нарушены правила транспортировки/хранения/монтажа/эксплуатации;
- стихийных бедствий (пожар, наводнение и т. д.) и других причин, находящихся вне контроля Продавца, уполномоченной изготовителем организации, импортера, изготовителя и Покупателя, которые причинили вред изделию;
- неправильного подключения изделия к электрической или водопроводной сети, а также неисправностей (несоответствие рабочих параметров) электрической или водопроводной сети и прочих внешних сетей;
- дефектов, возникших вследствие попадания внутрь изделия посторонних предметов, жидкостей, кроме предусмотренных инструкцией по эксплуатации, насекомых и продуктов их жизнедеятельности и т. д.;
- необходимости замены ламп, фильтров, элементов питания, аккумуляторов, предохранителей, а также стеклянных/фарфоровых/матерчатых и перемещаемых вручную деталей и других дополнительных быстроизнашивающихся/сменных деталей изделия, которые имеют собственный ограниченный период работоспособности, в связи с их естественным износом;
- дефектов системы, в которой изделие использовалось как элемент этой системы.

С момента подписания Покупателем Гарантийного талона считается, что:

- вся необходимая информация о купленном изделии и его потребительских свойствах предоставлена Покупателю в полном объеме, в соответствии с Законом «О защите прав потребителей»;
- Покупатель получил Инструкцию по эксплуатации купленного изделия и обслуживания / с особенностями эксплуатации купленного изделия

- Покупатель ознакомлен и согласен с условиями гарантийного обслуживания/особенностями эксплуатации купленного изделия;
- Покупатель претензий к внешнему виду/комплектности/

купленного изделия не имеет.

Покупатель:

Подпись:

Дата:

ИЗЫМАЕТСЯ МАСТЕРОМ ПРИ ОБСЛУЖИВАНИИ

ТАЛОН НА ГАРАНТИЙНОЕ ОБСЛУЖИВАНИЕ



Модель:

Серийный номер:

Дата покупки:

Штамп продавца:

Дата пуска в эксплуатацию:

Штамп организации, производившей пуск в эксплуатацию:

ИЗЫМАЕТСЯ МАСТЕРОМ ПРИ ОБСЛУЖИВАНИИ

ТАЛОН НА ГАРАНТИЙНОЕ ОБСЛУЖИВАНИЕ



Модель:

Серийный номер:

Дата покупки:

Штамп продавца:

Дата пуска в эксплуатацию:

Штамп организации, производившей пуск в эксплуатацию:

Ф.И.О. покупателя:

Адрес:

Телефон:

Код заказа:

Дата ремонта:

Сервис-центр:

Мастер:

Ф.И.О. покупателя:

Адрес:

Телефон:

Код заказа:

Дата ремонта:

Сервис-центр:

Мастер:

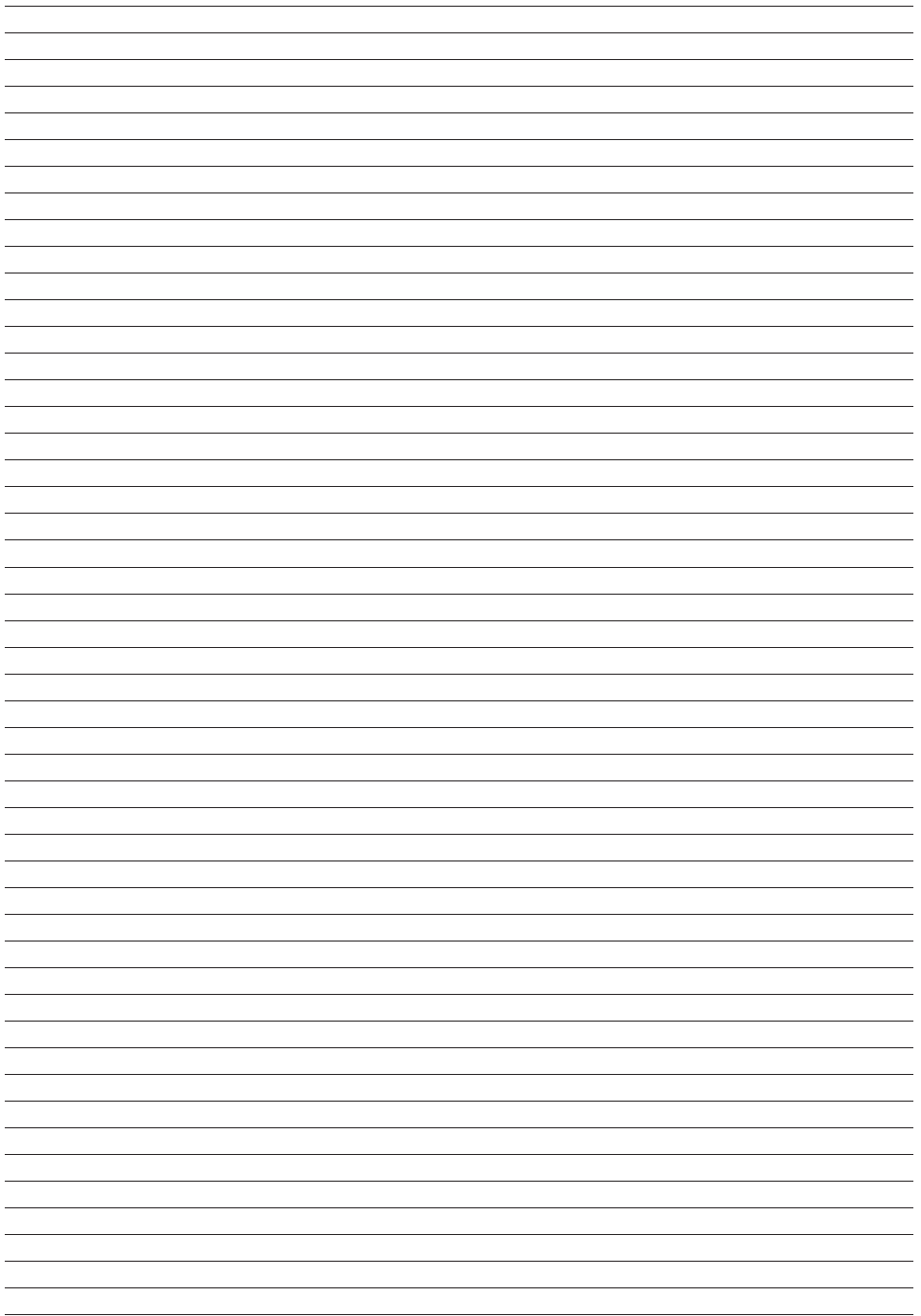

Кепілдік талоны

Осы құжат тұтынушылардың заңмен белгіленген құқықтарын шектемейді, бірақ тараптардың келісімін не шартты кездейін заңда көрсетілген міндеттемелерді толықтырады және нақтылайды.

Сізді жоғары сапалы техника сатып алуыңызбен құттықтаймыз

Бұйымды орнату/пайдалану алдында түсініспеушіліктерді болдырмау үшін оның пайдалану жөніндегі нұсқаулығын мұқият зерделеуіңізді сұраймыз.

Бұйымның конструкциясына, жинақталуына немесе дайындау технологиясына оның техникалық сипаттамаларын жақсарту мақсатында өзгерістер енгізілуі мүмкін. Мұндай өзгерістер Сатып алушыны алдын ала хабардар етпей енгізіледі және бұрын шығарылған бұйымдарды өзгерту/жақсарту жөніндегі міндеттемелерге әкеп соқпайды.

Осы және басқа бұйымдар туралы қосымша ақпаратты Сатушыдан немесе біздің сайттан Қолдау бөлімінен ала аласыз: www.home-comfort.com/support.

Бұйымның сыртқы түрі мен жиынтықтылығы

Бұйымның сыртқы түрін және оның жиынтықтылығын мұқият тексеріңіз, бұйымды сатып алу кезінде Сатушыға сыртқы түрі мен жиынтықтылығы бойынша барлық талаптарды қойыңыз. Сіз сатып алған аспапқа кепілдікті қызмет көрсету Сатушы, мамандандырылған сервистік орталықтар немесе аспапты орнатуды жүзеге асырған монтаж жасау ұйымы арқылы жүзеге асырылады (егер бұйым арнайы орнатуды, қосуды немесе құрастыруды қажет ететін болса).

Бұйымға техникалық қызмет көрсетуге байланысты барлық мәселелер бойынша мамандандырылған сервистік орталықтарға хабарласыңыз. Бұйымды жөндеуге және техникалық қызмет көрсетуге уәкілетті сервистік орталықтар туралы толық ақпаратты жоғарыда көрсетілген сайттан / поштадан алуға болады.

Кепілдік талонын толтыру

Кепілдік талонын мұқият қарап шығыңыз және оның дұрыс толтырылғанына және Сатушының мөртабаны бар екеніне көз жеткізіңіз. Сатушының мөртабаны және сату күні (не сату күні көрсетілген қасалық чек) болмаған кезде кепілдік мерзімі бұйым өндірілген күннен бастап есептеледі. Кепілдік талонына қандай да бір өзгерістер енгізуге, сондай-ақ онда көрсетілген деректерді өшіруге немесе қайта жазуға тыйым салынады. Кепілдік талонында: бұйымның атауы мен моделі, оның сериялық нөмірі, сату күні, сондай-ақ уәкілетті тұлғаның қолы және Сатушының мөртабаны болуы тиіс.

Дайындаушының кінәсінен аспап ақаулы болған жағдайда, ақаулықты жою жөніндегі міндеттеме дайындаушы уәкілеттік берген ұйымға жүктеледі. Бұл жағдайда сатып алушы Сатушыға жүгінуге құқылы. Аспапты орнатуды (монтаж жасауды) жүргізген ұйымның кінәсінен туындаған аспаптың ақаулығы үшін жауапкершілік монтаж жасау ұйымына жүктеледі. Бұл жағдайда аспапты орнатуды (монтаж жасауды) жүзеге асыратын ұйымға хабарласу қажет. Бұйымды орнату (қосу) үшін (егер оған арнайы орнату, қосу немесе құрастыру қажет болса) білікті мамандардың қызметтерін пайдалана алатын мамандандырылған сервистік орталықтарға хабарласуды ұсынамыз. Сатушы, дайындаушы уәкілеттік берген ұйым, импорттаушы және дайындаушы бұйымның дұрыс орнатылмауынан (қосылуынан) туындаған кемшіліктері үшін жауап бермейді.

Кепілдіктің қолданылу ауқымы

Берілген кепілдік шеңберінде қызмет көрсету тек ТМД және Грузия елдерінің аумағында жүзеге асырылады және осы аумақтарда сатып алынған бұйымдарға қолданылады. Осы кепілдік бұйым бастапқыда сатылған ТМД және Грузия елдерінің аумағынан басқа кез келген басқа елде қолданылатын ұлттық немесе жергілікті техникалық стандарттар мен қауіпсіздік нормаларына сәйкес келтіру мақсатында дайындаушының алдын ала жазбаша келісімінсіз бұйымды қайта өңдеу немесе реттеу нәтижесінде болған залалды өтеуге және жабуға құқық бермейді.

Осы кепілдік бұйымның өндірістік немесе конструкциялық ақауларына қолданылады

Жөндеу жұмыстарын орындау және бұйымның ақаулы бөлшектерін ауыстыру уәкілетті сервистік орталық мамандарымен сервистік орталықта немесе тікелей Сатып алушыда (сервистік орталықтың қалауы бойынша) жүргізіледі. Бұйымды кепілдік жөндеу 45 күннен аспайтын мерзімде орындалады. Егер тауардың кемшіліктерін жою кезінде олардың Тараптардың келісімінде белгіленген мерзімде жойылмайтыны айқын болған жағдайда, Тараптар тауардың

кемшіліктерін жоюдың жаңа мерзімі туралы келісім жасасуы мүмкін. Жиынтықтаушы бұйымдарға кепілдік мерзімі (қандай да бір құралдарды, яғни жашіктерді, сөрелерді, торларды, себеттерді, саптамаларды, шеткеларды, түтіктерді, шлангтарды және т.б. қолданбай бұйымнан алынуы мүмкін бөлшектер) 3 (үш) айды құрайды. Кепілдік мерзімі аяқталуы кезінде бұйымға белгіленген не бұйымнан бөлек сатып алынған жаңа жиынтықтаушылардың кепілдік мерзімі жөнделген бұйымды Сатып алушыға берген не осы жиынтықтаушыларды соңғысына сатқан күннен бастап 3 (үш) айды құрайды.

Кондиционерлерге кепілдік қызмет көрсетудің ерекше шарттары.

Егер сатып алушы өз бастамасы бойынша (Сатушының тиісті ақпаратын есепке алмағанда) тиісті сападағы кондиционерді таңдаған және сатып алған, бірақ өзінің техникалық сипаттамалары бойынша ол кейіннен сатып алушы белгіленген үй-жайға арналмаған жағдайда, осы кепілдік өнім жұмысының кемшіліктеріне қолданылмайды.

Құрметті Сатып Алушы!

Естеріңізге сала кетейік, кондиционерлерді біліктіліксіз орнату оның дұрыс жұмыс істеуіне және нәтижесінде өнімнің істен шығуына әкелуі мүмкін. Бұл жақтықты монтаждау міндетті түрде іске қосу-баптау жұмыстарын жүргізумен және іске қосу-баптау жұмыстарын жүргізгеннен кейін жабықты қабылдау туралы хаттаманы міндетті түрде толтырумен жүргізілуі тиіс.

Кондиционерлерде оларды орнату тәртібін бұзу нәтижесінде кемшіліктер туындаған жағдайда кепілдік қолданылмайды. Монтаждау жұмыстарына және өнімнің жұмысындағы олармен байланысты кемшіліктерге кепілдік монтаждау ұйымымен қамтамасыз етіледі.

Кондиционерлерді пайдаланудың ерекше шарттары

Қолданыстағы заңнаманы бұза отырып, сатып алушының талабы/тілегі бойынша: белгілі бір үй-жай үшін кондиционер (лер) дұрыс таңдалмаған және сатып алынған; Сатып алушы сатып алған кондиционер (лер) блок (лар) дұрыс орнатылмаған (орнатылған) кезде осы кепілдік берілмейді. Сондай-ақ, Сатып алушының сатып алынған кондиционерді (кондиционерлерді) монтаждауды пайдаланушы ұйыммен және атқарушы биліктің құзыретті органдарымен келісуге міндетті екендігіне Сатып алушының назарын аударарамыз. Сатушы, дайындаушы уәкілеттік берген ұйым, импорттаушы, Дайындаушы жоғарыда аталған ұйымдардың бекітілген монтаждау жоспарынсыз және рұқсатсыз сатып алынған кондиционерді (кондиционерлерді) пайдалануға байланысты кез келген қолайсыз салдарлар үшін барлық жауапкершілікті өзінен алып тастайды.

Кондиционерге күтім жасау туралы жадынама:

- 2 аптада бір рет (қарқынды жұмыс кезінде жиі), ішкі блоктағы ауа сүзгілерінің тазалығын бақылаңыз (пайдалану нұсқаулығын қараңыз). Бұл сүзгілердің қорғаныс қасиеттері электрстатикалық әсерге негізделген, сондықтан аздап ластанған кезде де сүзгі өз функцияларын тоқтатады;
- Жылына бір рет ішкі және сыртқы блоктардың жылу алмастырғыштарын шаң мен кірден тазартуды, жүйедегі қысымды тексеруді, кондиционердің барлық электронды компоненттерін диагностикалауды, дренаж жүйесін тазалауды қамтитын профилактикалық жұмыстарды жүргізу қажет. Бұл процедура ақаулардың пайда болуына жол бермейді және кондиционердің сенімді жұмысын қамтамасыз етеді.
- Жылына бір (кектемде жақсы), қажет болса, сыртқы блоктың жылу алмастырғышын тазалап, кондиционердің жұмысын барлық режимдерде тексеру керек. Бұл сіздің кондиционеріңіздің сенімді жұмысын қамтамасыз етеді.
- Қысқы жағдайда кондиционерді пайдалану бірқатар ерекшеліктерге ие екенін ескеру қажет. Өте төмен температурада: инвертор емес типтегі кондиционерлер үшін -10 °C және одан төмен және инвертор типті кондиционерлер үшін -15 °C және одан төмен температурада кондиционерді тек желдету режимінде пайдалану ұсынылады. Салқындату немесе жылыту режимдерінде жұмыс істеу үшін кондиционерді іске қосу кондиционердің дұрыс жұмыс істеуіне және компрессордың бұзылуына әкелуі мүмкін. Егер сыртта теріс температура болса және конденсат (ішкі блоктан су) көптеге шығарылса, онда дренаж

жүйесіндегі судың қатуы мүмкін, нәтижесінде конденсат ішкі блоктың наусынан бөлмеге ағып кетеді.

ОСЫ КЕПІЛДІК МЫНАЛАРҒА ҚОЛДАНЫЛМАЙДЫ:

- бұйымға мерзімді қызмет көрсету және сервистік қызмет көрсету (тазалу, сүзгілерді ауыстыру);
- бұйымның кез келген бейімделуі мен өзгеруі, оның ішінде өндірушінің алдын ала жазбаша келісімінсіз бұйымды пайдалану жөніндегі нұсқаулықта көрсетілген оны қолданудың әдеттегі саласын жетілдіру және кеңейту мақсатында;
- жеткізілім жиынтығына кіретін аксессуарлар.

ЕГЕР ТАУАР КЕМШІЛІГІ ТӨМЕНДЕГІЛЕРДІҢ НӘТИЖЕСİNДЕ ПАЙДА БОЛҒАН ЖАҒДАЙЛАРДА ОСЫ КЕПІЛДІК БЕРІЛМЕЙДІ:

- бұйымды оның тікелей мақсатына, оның Пайдалану жөніндегі нұсқаулығына сәйкес емес, оның ішінде артық жүктемемен немесе Сатушы, дайындаушы уәкілеттік берген ұйым, импорттаушы, дайындаушы ұсынбаған қосалқы жабдықпен бірлесіп пайдалану;
- бұйымда механикалық зақымданулардың (кетіктердің, жарықтардың және т.б.) болуы, бұйымға шамадан тыс күштің, химиялық агрессивті заттардың, жоғары температураның, жоғары ылғалдылықтың/ шаңданудың, концентрацияланған булардың әсер етуі, егер жоғарыда аталғандардың кез келгені бұйымның дұрыс жұмыс істеуіне себеп болса;
- бұйымды жөндеу/баптау/инсталляциялау/бейімдеу/пайдалануға іске қосу оған уәкілеттік берілмеген ұйымдармен/тұлғалармен жасалу;
- бетінің физикалық немесе косметикалық зақымдалуына себеп болған құрылғыны ұқпайсыз пайдалану;
- егер тасымалдау/сақтау/монтаж жасау/пайдалану ережелері бұзылса;
- табиғи апаттар (өрт, су тасқыны және т. б.) және сатушының, өндіруші уәкілеттік берген ұйымның, импорттаушының, өндірушінің және сатып алушының бақылауынан тыс басқа да себептер;
- бұйымның электр немесе су құбыры желісіне дұрыс қосылмауы, сондай-ақ электр немесе су құбыры желісінің және өзге де сыртқы желілердің ақаулары (жұмыс параметрлерінің сәйкес келмеуі);
- пайдалану жөніндегі нұсқаулықта көзделгеннен басқа, бұйымның ішіне бөгде заттардың, сұйықтықтардың, жәндіктер мен олардың тіршілік әрекетінің өнімдерінің және т.б. түсуі салдарынан туындаған ақаулар;
- шамдарды, сүзгілерді, қуат элементтерін, аккумуляторларды, сақтандырғыштарды, сондай-ақ шыны/фарфор/матадан жасалған және қолмен жылжытылатын бөлшектерді және табиғи тозуына байланысты өзіндік жұмыс істеу мерзімі шектеулі басқа да қосымша тез тозатын/ауыстырылатын бұйым бөлшектерін ауыстыру қажеттілігі;
- бұйым осы жүйенің элементі ретінде пайдаланылған жүйенің ақаулары.

Сатып алушы кепілдік талонына қол қойған сәттен бастап:

- сатып алынған бұйым және оның тұтынушылық қасиеттері туралы барлық қажетті ақпарат сатып алушыға «Тұтынушылардың құқықтарын қорғау туралы» Заңға сәйкес толық көлемде беріледі;
- Сатып алушы сатып алынған бұйымды пайдалану және қызмет көрсету бойынша нұсқаулық алды / сатып алынған бұйымды пайдалану ерекшеліктерімен

- Сатып алушы кепілдіктік қызмет көрсету шарттарымен/сатып алынған бұйымды пайдалану ерекшеліктерімен танысады және келіседі;
- Сатып алушының сатып алынған бұйымның сыртқы түріне/ жиынтықтылығына/

наразылықтары жоқ.

Сатып алушы:

Қолы:

Күні

ҚЫЗМЕТ КӨРСЕТУ КЕЗІНДЕ ШЕБЕР АТАДЫ

КЕПІЛДІК ҚЫЗМЕТ КӨРСЕТУ ТАЛОНЫ



Electrolux

Үлгі:

Сериялық нөмірі:

Сатып алу күні:

Сатушының мөртбабы:

Пайдалануға іске қосу күні:

Пайдалануға іске қосуды жүзеге асырған ұйымның мөртбабы:

ҚЫЗМЕТ КӨРСЕТУ КЕЗІНДЕ ШЕБЕР АТАДЫ

КЕПІЛДІК ҚЫЗМЕТ КӨРСЕТУ ТАЛОНЫ



Electrolux

Үлгі:

Сериялық нөмірі:

Сатып алу күні:

Сатушының мөртбабы:

Пайдалануға іске қосу күні:

Пайдалануға іске қосуды жүзеге асырған ұйымның мөртбабы:

Сатып алушының Т. А. Ә:

Мекенжайы:

Телефон:

Тапсырыс коды:

Жендеу күні:

Қызмет көрсету орталығы:

Шебер:

Ф.И.О. покупателя:

Мекенжайы:

Телефон:

Тапсырыс коды:

Жендеу күні:

Қызмет көрсету орталығы:

Шебер:

**Форма протокола о приемке оборудования
после проведения пусконаладочных работ**

г. _____ " ____ " _____ 20 ____ г.

Для проведения пусконаладочных работ предъявлено следующее оборудование: _____

смонтированное по адресу: _____

Установлено, что:

1. Проект разработан _____
(наименование проектной организации, номера чертежей и даты).

2. Монтажные работы выполнены _____
(наименование монтажной организации)

Примечание – Паяные соединения медных труб:

- (место пайки); - (число паяк)

3. Дата начала монтажных работ _____
(время, число, месяц и год)

4. Дата окончания монтажных работ _____
(время, число, месяц и год)

Установлено, что бытовая система кондиционирования готова (не готова) к тестовому запуску

Ответственный _____
ФИО монтажника /подпись/

Во время тестового запуска бытовая система кондиционирования проверена на всех режимах, предусмотренных заводом-изготовителем, и признана исправной. Устройства защиты срабатывают своевременно.

Пусконаладочные работы окончены.

ФИО монтажника /подпись/

Работы принял. Претензий не имею.

ФИО заказчика /подпись/

Форма протокола тестового запуска

Тестовый запуск бытовой системы кондиционирования выполнен

«___» _____ 20___ г. в _____. Во время тестового запуска определены основные параметры работы бытовой системы кондиционирования, представленные в таблице 1.

Таблица 1. Параметры бытовой системы кондиционирования при тестовом запуске

№	Контролируемый параметр	Требуется	Фактическое значение	
1	Рабочее напряжение, В	От 200 до 240		
2	Рабочий ток, А	Менее 110% от номинального значения	Охлаждение	
			Нагрев	
3	Перепад температуры воздуха на теплообменном аппарате испарительного блока, °С	Не менее 8	Охлаждение	
			Нагрев	
4	Перепад температуры воздуха на теплообменном аппарате компрессорно-конденсаторного блока, °С	От 5 до 12	Охлаждение	
			Нагрев	

Фактические значения параметров бытовой системы кондиционирования соответствуют (не соответствуют) требуемым значениям.

Во время тестового запуска бытовая система кондиционирования проверена на всех режимах, предусмотренных заводом-изготовителем, и признана исправной. Устройства защиты срабатывают своевременно.

Пусконаладочные работы окончены.

ФИО монтажника

/подпись/

Работы принял. Претензий не имею.

ФИО заказчика

/подпись/

**Жабдықты қабылдау туралы хаттама нысаны іске қосу-баптау
жұмыстарын жүргізгеннен кейін**

ж. _____ " _____ " 20 _____ ж.

Іске қосу жөндеу жұмыстарын жүргізу үшін келесі жабдықтар ұсынылды:

мекен-жайы бойынша орнатылған: _____

Белгіленді:

1. Жоба әзірленді _____
(жобалық ұйым атауы, сызбалар нөмірлері және күндері).

2. Монтаждау жұмыстары орындалды _____
(монтаж жасау ұйымының атауы)

Ескерту - Мыс құбырларының дәнекерлеу қосылыстары:

- (дәнекерлеу орны); - (дәнекерлеу саны)

3. Монтаждау жұмыстарының басталу күні _____
(уақыты, күні, айы және жылы)

4. Монтаждау жұмыстарының аяқталу күні _____
(уақыты, күні, айы және жылы)

Тұрмыстық кондиционерлеу жүйесі сынақтан өтуге дайын (дайын емес)
екендігі анықталды

Жауапты _____
Монтаждаушының аты-жөні /қолы/

Тестті іске қосу кезінде тұрмыстық кондиционерлеу жүйесі дайын-
даушы зауытта көзделген барлық режимдерде тексеріліп, жарамды
деп танылды. Қорғау құрылғылары уақтылы іске қосылады.

Іске қосу мен жөндеу жұмыстары аяқталды.

Монтаждаушының аты-жөні /қолы/

Жұмыстарды қабылдадым. Наразылықтарым жоқ.

Тапсырыс берушінің аты-жөні / қолы/

Тестті іске қосу хаттамасы

Кондиционерлеудің тұрмыстық жүйесінің тестілік іске қосуы орындалды «__» _____ 20__ж. _____. Тестілік іске қосу уақытында 1-кестеде көрсетілген кондиционерлеудің тұрмыстық жүйесі жұмысының негізгі параметрлері анықталды.

1-кесте Тестілік іске қосу кезіндегі кондиционерлеудің тұрмыстық жүйесінің параметрлері

№	Бақыланатын параметр	Талап етіледі	Нақты мәні	
1	Жұмыс кернеуі, В	200-ден 240 дейін		
2	Жұмыс тогы, А	Номиналды мәннен кемінде 110%	Салқындату	
			Қыздыру	
3	Буландырғыш блоктың жылу алмасу аппаратындағы ауа температурасының ауытқуы, °С	Кемінде 8	Салқындату	
			Қыздыру	
4	Компрессорлық-конденсаторлық блоктың жылу алмасу аппаратындағы ауа температурасының айырмашылығы, °С	5-тен 12 дейін	Салқындату	
			Қыздыру	

Кондиционерлеудің тұрмыстық жүйесінің параметрлерінің нақты мәндері талап етілетін мәндерге сәйкес келеді (сәйкес келмейді).

Тестілік іске қосу уақытында кондиционерлеудің тұрмыстық жүйесі дайындаушы зауытпен көзделген барлық режимдерде тексерілді және жұмыс істейтін болып танылды. Қорғау құрылғылары уақтылы іске қосылады.

Іске қосу мен жөндеу жұмыстары аяқталды.

Монтаждаушының

аты-жөні /қолы/

Жұмыстарды қабылдадым. Наразылықтарым жоқ.

Тапсырыс берушінің аты-жөні / қолы/



Электролюкс — зарегистрированная торговая марка, используемая в соответствии с лицензией АВ Electrolux (публ.).
Электролюкс - АВ Electrolux (көпш.) лицензиясына сәйкес қолданылатын тіркелген сауда белгісі.
Electrolux is a registered trademark used under license from АВ Electrolux (publ).

В тексте и цифровых обозначениях инструкции могут быть допущены технические ошибки и опечатки.
Изменения технических характеристик и ассортимента могут быть произведены без предварительного уведомления.

Нұсқаулықтың мәтіні мен цифрлық белгілеулерінде техникалық қателер мен қате басылулар жіберілуі мүмкін.
Техникалық сипаттамалар мен ассортиментке өзгерістер алдын ала ескертусіз жүргізілуі мүмкін.

