

R32 or R410A

TOSHIBA

КОНДИЦИОНЕР (СПЛИТ-СИСТЕМА)

Руководство пользователя

Внутренний блок

Для коммерческого использования

Наименование модели: _____

Скрытый канальный

RAV-RM1601BTP-E

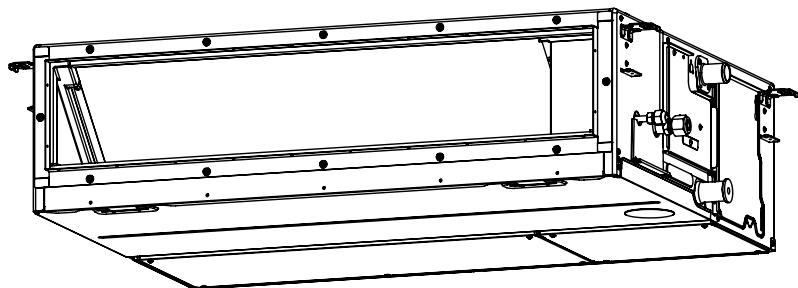

Translated instruction

ВНЕДРЕНИЕ ХЛАДАГЕНТА R32 ИЛИ R410A

В этом кондиционере используется хладагент на основе ХФУ (R32 или R410A), не разрушающий озоновый слой.

В соответствии с EN 60335-1

Данное устройство может использоваться детьми 8 лет и старше и лицами с ограниченными физическими, сенсорными или умственными возможностями или с недостаточным опытом и знаниями, если они находятся под присмотром или получили инструкции относительно безопасного использования устройства и осознают возможные опасности. Дети не должны играть с устройством. Уход и обслуживание, выполняемые потребителем, не должны осуществляться детьми без надзора.

В соответствии с IEC 60335-1

Данное устройство не предназначено для использования лицами (в том числе детьми) с ограниченными физическими, сенсорными или умственными возможностями или с недостаточным опытом и знаниями. Они могут пользоваться устройством только под надзором лица, ответственного за их безопасность. Необходимо обеспечить присмотр за детьми и убедиться, что они не играют с устройством.

Содержание

1	Правила техники безопасности	4
2	Наименования узлов	8
3	Проводное дистанционное управление	9
4	Правильная эксплуатация	10
5	Использование таймера	11
6	Режим энергосбережения	12
7	Обслуживание	13
8	Поиск и устранение неисправностей	14
9	Операции и производительность	15
10	Установка	15
11	Технические характеристики	16

Благодарим вас за то, что приобрели кондиционер Toshiba.
Внимательно прочтите данные инструкции, так как в них содержится важная информация, соответствующая директиве Оборудование (Directive 2006/42/EC), и убедитесь, что они вам понятны.
Прочтя данные инструкции, сложите их в надежное место вместе с руководством по установке, прилагаемым к изделию.

Общее обозначение: Кондиционер Воздуха



Определение квалифицированного монтажника или квалифицированного специалиста по обслуживанию

Этот кондиционер должен устанавливаться, обслуживаться, ремонтироваться и демонтироваться квалифицированным монтажником или квалифицированным специалистом по обслуживанию. Каждый раз, когда вам нужно будет проделать какую-либо из этих операций, обращайтесь к квалифицированному монтажнику или специалисту по обслуживанию.

Квалифицированный монтажник или квалифицированный специалист по обслуживанию — это лицо, имеющее квалификацию и знания, указанные в таблице ниже.





Лицо	Необходимые квалификация и знания
Квалифицированный монтажник	<ul style="list-style-type: none"> Квалифицированный монтажник — это лицо, которое устанавливает, обслуживает, перемещает и демонтирует кондиционеры производства компании Toshiba Carrier Corporation. Он или она прошел обучение по вопросам установки, технического обслуживания, переустановки и демонтажа кондиционеров производства компании Toshiba Carrier Corporation, или же был научен таким действиям лицом или лицами, получившими необходимое обучение, и поэтому детально знаком со всем, что относится к указанным действиям. Квалифицированный монтажник, допущенный к выполнению необходимых электротехнических работ при установке, переустановке и демонтаже, имеет соответствующую этим работам квалификацию, предусмотренную местным законодательством и нормативами, и представляет собой лицо, обученное вопросам электротехнического характера, связанным с кондиционерами производства компании Toshiba Carrier Corporation, или же он был научен таким вопросам лицом или лицами, прошедшими необходимую подготовку, и поэтому детально знаком со всем, что относится к такой работе. Квалифицированный монтажник, допущенный к выполнению необходимых работ по прокладке трубок хладагента и обращению с хладагентом при установке, переустановке и демонтаже, имеет соответствующую этим работам квалификацию, предусмотренную местным законодательством и нормативами, и представляет собой лицо, обученное вопросам прокладки трубок хладагента и обращению с хладагентом, связанным с кондиционерами производства компании Toshiba Carrier Corporation, или же он был научен таким вопросам лицом или лицами, прошедшими необходимую подготовку, и поэтому детально знаком со всем, что относится к такой работе. Квалифицированный монтажник, допущенный к выполнению высотных работ, был обучен по вопросам, связанным с работой на высоте с кондиционерами производства Toshiba Carrier Corporation, или же получил указания по данному вопросу от лица или лиц, которые были этому обучены, и поэтому детально знаком со всем, что относится к такой работе.
Квалифицированный специалист по обслуживанию	<ul style="list-style-type: none"> Квалифицированный специалист по обслуживанию — это лицо, которое устанавливает, ремонтирует, обслуживает, перемещает и демонтирует кондиционеры производства компании Toshiba Carrier Corporation. Он или она прошел обучение по вопросам установки, ремонта, технического обслуживания, переустановки и демонтажа кондиционеров производства компании Toshiba Carrier Corporation, или же был обучен таким действиям лицом или лицами, получившими необходимое обучение, и поэтому детально знаком со всем, что относится к указанным действиям. Квалифицированный специалист по обслуживанию, допущенный к выполнению необходимых электротехнических работ при установке, ремонте, переустановке и демонтаже, имеет соответствующую этим работам квалификацию, предусмотренную местным законодательством и нормативами, и представляет собой лицо, обученное вопросам электротехнического характера, связанным с кондиционерами производства компании Toshiba Carrier Corporation, или же он был обучен таким вопросам лицом или лицами, прошедшими необходимую подготовку, и поэтому детально знаком со всем, что относится к такой работе. Квалифицированный специалист по обслуживанию, допущенный к выполнению необходимых работ по прокладке трубок хладагента и обращению с хладагентом при установке, ремонте, переустановке и демонтаже, имеет соответствующую этим работам квалификацию, предусмотренную местным законодательством и нормативами, и представляет собой лицо, обученное вопросам прокладки трубок хладагента и обращению с хладагентом, связанным с кондиционерами производства компании Toshiba Carrier Corporation, или же он был обучен таким вопросам лицом или лицами, прошедшими необходимую подготовку, и поэтому детально знаком со всем, что относится к такой работе. Квалифицированный специалист по обслуживанию, допущенный к выполнению высотных работ, был обучен по вопросам, связанным с работой на высоте с кондиционерами производства Toshiba Carrier Corporation, или же получил указания по данному вопросу от лица или лиц, которые были этому обучены, и поэтому детально знаком со всем, что относится к такой работе.

Данные меры предосторожности описывают важные правила безопасности для предотвращения травм пользователей и других людей, а также повреждения имущества. Внимательно ознакомьтесь с данным руководством после уяснения содержимого ниже (значения обозначений) и соблюдайте предписания.





Обозначения	Значение
 ПРЕДУПРЕЖДЕНИЕ	Обозначенный таким образом текст указывает, что невыполнение предписаний в разделе "Предупреждение" может привести к серьезным травмам (*1) или летальному исходу при неправильном использовании изделия.
 ВНИМАНИЕ	Обозначенный таким образом текст указывает, что невыполнение предписаний в разделе "Внимание" может привести к легким травмам (*2) или повреждению имущества (*3) при неправильном использовании изделия.

*1: К серьезным травмам относятся потеря зрения, телесные ранения, ожоги, поражение электрическим током, переломы, отравления и другие травмы, которые имеют серьезные последствия, требуют госпитализации или длительного лечения.
*2: К легким травмам относятся телесные повреждения, ожоги, поражение электрическим током и другие травмы, которые не требуют госпитализации или длительного лечения.
*3: К повреждениям имущества относятся повреждения зданий, личных вещей, инвентаря и травмы домашних животных.

ЗНАЧЕНИЯ СИМВОЛОВ, ОТОБРАЖАЕМЫХ НА БЛОКЕ

	ПРЕДУПРЕЖДЕНИЕ (Угроза возгорания)	Данная отметка предназначена только для хладагента R32. Тип хладагента указан в паспортной табличке на наружном блоке. Хладагент R32 является легковоспламеняющимся хладагентом. При утечке хладагента и контакта с огнем или нагретой поверхностью образуется токсичный газ и создается угроза возгорания.
		Внимательно ознакомьтесь с РУКОВОДСТВОМ ПО ЭКСПЛУАТАЦИИ.
		Специалисты по обслуживанию обязаны внимательно ознакомиться с РУКОВОДСТВОМ ПО ЭКСПЛУАТАЦИИ и РУКОВОДСТВОМ ПО УСТАНОВКЕ перед выполнением работ.
		Дополнительную информацию см. в РУКОВОДСТВЕ ПО ЭКСПЛУАТАЦИИ, РУКОВОДСТВЕ ПО УСТАНОВКЕ и др.

■ Предупреждающие символы на корпусе кондиционера

Предупреждающий символ	Описание		
 <table border="1" data-bbox="237 272 488 432"> <tr> <td data-bbox="237 272 488 316">WARNING</td> </tr> <tr> <td data-bbox="237 316 488 432">ELECTRICAL SHOCK HAZARD Disconnect all remote electric power supplies before servicing.</td> </tr> </table>	WARNING	ELECTRICAL SHOCK HAZARD Disconnect all remote electric power supplies before servicing.	<p>ПРЕДУПРЕЖДЕНИЕ</p> <p>ОПАСНОСТЬ ПОРАЖЕНИЯ ЭЛЕКТРИЧЕСКИМ ТОКОМ Перед выполнением обслуживания нужно отключить все внешние источники электроэнергии.</p>
WARNING			
ELECTRICAL SHOCK HAZARD Disconnect all remote electric power supplies before servicing.			
 <table border="1" data-bbox="237 480 488 639"> <tr> <td data-bbox="237 480 488 523">WARNING</td> </tr> <tr> <td data-bbox="237 523 488 639">Moving parts. Do not operate unit with grille removed. Stop the unit before the servicing.</td> </tr> </table>	WARNING	Moving parts. Do not operate unit with grille removed. Stop the unit before the servicing.	<p>ПРЕДУПРЕЖДЕНИЕ</p> <p>Движущиеся части. Запрещается работать на устройстве при движущейся решетке. Перед обслуживанием устройство нужно остановить.</p>
WARNING			
Moving parts. Do not operate unit with grille removed. Stop the unit before the servicing.			
 <table border="1" data-bbox="237 687 488 847"> <tr> <td data-bbox="237 687 488 730">CAUTION</td> </tr> <tr> <td data-bbox="237 730 488 847">High temperature parts. You might get burned when removing this panel.</td> </tr> </table>	CAUTION	High temperature parts. You might get burned when removing this panel.	<p>ВНИМАНИЕ</p> <p>Горячие детали. При снятии этой панели можно получить ожог.</p>
CAUTION			
High temperature parts. You might get burned when removing this panel.			
 <table border="1" data-bbox="237 895 488 1054"> <tr> <td data-bbox="237 895 488 938">CAUTION</td> </tr> <tr> <td data-bbox="237 938 488 1054">Do not touch the aluminum fins of the unit. Doing so may result in injury.</td> </tr> </table>	CAUTION	Do not touch the aluminum fins of the unit. Doing so may result in injury.	<p>ВНИМАНИЕ</p> <p>Не касайтесь алюминиевого оребрения на устройстве. Это может привести к травме.</p>
CAUTION			
Do not touch the aluminum fins of the unit. Doing so may result in injury.			
 <table border="1" data-bbox="237 1102 488 1262"> <tr> <td data-bbox="237 1102 488 1145">CAUTION</td> </tr> <tr> <td data-bbox="237 1145 488 1262">BURST HAZARD Open the service valves before the operation, otherwise there might be the burst.</td> </tr> </table>	CAUTION	BURST HAZARD Open the service valves before the operation, otherwise there might be the burst.	<p>ВНИМАНИЕ</p> <p>ОПАСНОСТЬ РАЗРЫВА Отсоедините все дистанционные устройства. Перед обслуживанием нужно открыть вентили, иначе может произойти разрыв.</p>
CAUTION			
BURST HAZARD Open the service valves before the operation, otherwise there might be the burst.			

1 Правила техники безопасности

Производитель не несет никакой ответственности за ущерб, вызванный несоблюдением положений данного руководства.

ПРЕДУПРЕЖДЕНИЕ

Общие меры предосторожности

- Внимательно прочтите данное руководство по эксплуатации перед запуском кондиционера. При ежедневном использовании кондиционера следует учитывать множество важных аспектов.
- Для выполнения установки системы обратитесь к дилеру или специалисту. Установку кондиционера воздуха способен только квалифицированный специалист по установке(*1). Установка кондиционера неквалифицированным лицом может привести к возникновению таких проблем, как: пожар, поражение электрическим током, травмы, утечка воды, шум и вибрация.
- Не используйте для добавления или замены другой хладагент, отличный от указанного. В противном случае может возрасти давление в контуре охлаждения, что может привести к неисправности или взрыву изделия, или травмированию окружающих.
- Места, где шум работы наружного блока может причинить беспокойство. (При установке наружного блока на границе с соседями учитывайте уровень шума.)
- Это устройство предназначено для использования специалистом или обученными пользователями в магазинах, на предприятиях легкой промышленности или для коммерческого использования непрофессионалами.

Перевозка и хранение

- При транспортировке кондиционера необходимо надевать ботинки с защитными носками, защитные перчатки и другую защитную одежду.
- При транспортировке кондиционера не беритесь за обвязку вокруг картонной упаковки. Если обвязка лопнет, вы можете получить травму.
- Перед складированием упаковочных коробок для хранения или перевозки соблюдайте меры предосторожности, указанные на них. В противном случае штабель может рухнуть.
- Кондиционер должен перевозиться в устойчивом положении. В случае повреждения какой-либо части изделия, обратитесь к вашему дилеру.
- В случаях, когда кондиционер транспортируется вручную, перемещайте его при помощи двух или более людей.

Установка

- Проводить электротехнические работы по установке кондиционера разрешается только квалифицированному монтажнику(*1) или квалифицированному специалисту по обслуживанию(*1). Ни при каких обстоятельствах эти работы нельзя поручать неквалифицированным лицам, иначе при неправильном выполнении работ возможны поражения электрическим током и/или утечка электроэнергии.
- По окончании установки монтажник должен рассказать, где расположены сетевые выключатели. В случае проблем с кондиционером установите сетевой выключатель в положение OFF (ВЫКЛ) и свяжитесь со специалистом по обслуживанию.
- Если кондиционер устанавливается в небольшом помещении, примите надлежащие меры к тому, чтобы даже в случае утечки хладагента не создавалась его предельная концентрация в воздухе помещения. При применении указанных мер нужно консультироваться с дилером, у которого был приобретен данный кондиционер. Накопление паров хладагента в высоких концентрациях может вызвать несчастный случай из-за кислородной недостаточности.

- Не устанавливайте кондиционер в местах, подверженных риску воздействия воспламеняющихся газов. В случае утечки воспламеняющегося газа и повышения его концентрации вокруг блока может произойти возгорание.
- Что касается отдельно приобретаемых частей, используйте только изделия, указанные производителем. Использование изделий, отличных от указанных производителем, может привести к пожару, поражению электрическим током, утечке воды или другим проблемам. Для выполнения установки обращайтесь к специалисту.
- Убедитесь в том, что заземление правильно выполнено.

Работа

- Прежде чем снимать крышку электрического блока управления внутреннего блока или на служебной панели наружного блока, установленного вне помещения, установите сетевой выключатель в положение OFF (ВЫКЛ). Если сетевой выключатель не установить в положение OFF (ВЫКЛ), возможно поражение электрическим током при контакте с внутренними узлами кондиционера. Снимать крышку электрического блока управления на внутренних блоках, и служебную панель на наружных блоках разрешается только квалифицированным монтажникам(*1) или квалифицированным специалистам по обслуживанию(*1).
- Внутри кондиционера есть участки, находящиеся под высоким напряжением, и вращающиеся детали. Из-за опасности поражения электрическим током или травмы при попадании пальцев или других предметов во вращающиеся части, не снимайте служебную панель наружного блока. Для проведения работ, при которых нужно снимать эти детали, вызывайте квалифицированного монтажника(*1) или квалифицированного специалиста по обслуживанию(*1).

- Не перемещайте и не выполняйте ремонт устройств самостоятельно. Внутри устройства находятся компоненты под высоким напряжением, и снятие крышки или основного устройства может привести к поражению электрическим током.
- Использование подставки высотой более 50 см для чистки фильтра внутреннего блока или выполнения других работ относится к категории высотных работ. Из-за опасности падения и сопутствующих этому травм эту работу не должны выполнять неквалифицированные лица. Когда возникает необходимость в такой работе, не делайте ее самостоятельно, а обратитесь к квалифицированному монтажнику(*1) или специалисту по обслуживанию(*1).
- Не касайтесь алюминиевого оребрения на наружном блоке. В противном случае можно получить травму. Если нужно касаться оребрения, не делайте этого сами, попросите квалифицированного монтажника(*1) или квалифицированного специалиста по обслуживанию(*1).
- Запрещается залезать или класть какие-либо предметы на верхнюю часть наружного блока. Вы можете упасть, или же эти предметы могут свалиться с наружного блока и причинить травму.
- Нельзя устанавливать какие-либо отопительные приборы в местах, где на них будет непосредственно попадать воздушный поток от кондиционера, так как это может приводить к неполному сгоранию.
- При работе кондиционера в одном месте с отопительными приборами необходимо обеспечить достаточную вентиляцию помещения. Плохая вентиляция вызывает недостаток кислорода.
- При использовании кондиционера в закрытом помещении необходимо обеспечить достаточную вентиляцию помещения. Плохая вентиляция вызывает недостаток кислорода.

- Не направляйте поток холодного воздуха на свое тело в течение длительного времени и не переохлаждайтесь. Это может привести к ухудшению физического состояния и болезням.
- Не вставляйте палец или другие предметы в воздухозаборное и воздуховыпускное отверстия. Это может привести к травмам, поскольку вентилятор внутри блока вращается на высокой скорости.
- В случае ненадлежащего выполнения кондиционирования воздуха (охлаждения и обогрева) обратитесь в магазин, в котором вы приобрели кондиционер, поскольку причина может заключаться в утечке хладагента. Когда ремонт включает в себя дополнительное пополнение хладагента, проверьте детали ремонта вместе с квалифицированным специалистом по обслуживанию(*1).
- Перед выполнением чистки выключайте кондиционер и сетевой выключатель. Несоблюдение этого указания может привести к травмам, поскольку вентилятор внутри блока вращается на высокой скорости.

Ремонт

- Если произошли какие-либо неполадки в работе кондиционера (например, появилось сообщение об ошибке, запах гари, слышны странные звуки, кондиционер не охлаждает или не нагревает воздух, подтекает вода) — сами не трогайте кондиционер, переведите его сетевой выключатель (прерыватель) в положение выключения OFF (ВЫКЛ) и вызовите квалифицированного специалиста по обслуживанию(*1). До прибытия квалифицированного специалиста по обслуживанию(*1) позаботьтесь о том, чтобы питание кондиционера не могло быть случайно включено (например, поставьте знак “Не работает” рядом с сетевым выключателем).

Продолжение эксплуатации неисправного кондиционера может привести к усугублению механических проблем и стать причиной поражения электрическим током или возникновения других проблем.

- Если защитная решетка воздухозаборника повреждена, не приближайтесь к наружному блоку, вместо этого установите сетевой выключатель в положение OFF (ВЫКЛ) и вызовите квалифицированного специалиста по обслуживанию(*1) для ремонта. До окончания ремонта не возвращайте сетевой выключатель в положение ON (ВКЛ).
- Если существует опасность падения установленного в помещении кондиционера, не приближайтесь к нему, а установите сетевой выключатель в положение OFF (ВЫКЛ) и вызовите квалифицированного монтажника(*1) или специалиста по обслуживанию(*1) для укрепления данного кондиционера. До окончания ремонта не возвращайте сетевой выключатель в положение ON (ВКЛ).
- Если существует опасность того, что наружный блок может опрокинуться, не приближайтесь к нему, а установите сетевой выключатель в положение OFF (ВЫКЛ) и вызовите квалифицированного монтажника(*1) или специалиста по обслуживанию(*1) для укрепления данного кондиционера или его перемонтажа. До окончания работ по укреплению блока или его перемонтажу не возвращайте сетевой выключатель в положение ON (ВКЛ).
- Запрещается модифицировать данные изделия. Запрещается разбирать или модифицировать детали. Это может привести к возгоранию, поражению электрическим током или травме.

Переустановка на другое место

- Если нужно переустановить кондиционер на другое место, не делайте этого сами, попросите монтажника(*1) или квалифицированного специалиста по обслуживанию(*1). Неправильная переустановка кондиционера может привести к поражению электрическим током и/или к пожару.

⚠ ВНИМАНИЕ

Для отключения устройства от сети

- Это устройство необходимо подключать к сети с помощью переключателя с зазором между разомкнутыми контактами не менее **3 мм**.

В цепи подачи питания данного кондиционера при установке должен быть установлен предохранитель (могут использоваться предохранители любых типов).

Установка

- Обязательно проложите сливной шланг для обеспечения хорошего слива. Несоответствующий дренаж может привести к затоплению помещения и намоканию мебели.
- Используйте для кондиционера отдельный источник питания с требуемым номинальным напряжением, иначе кондиционер может сломаться или стать причиной пожара.
- Убедитесь в том, что наружные блоки зафиксированы на платформе. В противном случае блоки могут упасть или могут произойти другие несчастные случаи.

Работа









- Не используйте данный кондиционер для специальных целей, например для сохранения продуктов, точных приборов, предметов искусства, разведения животных, для автомобилей, летательных аппаратов и т.п.
- Не прикасайтесь к элементам управления влажными руками, так как это может привести к поражению электрическим током.
- Если кондиционер не будет использоваться в течение длительного времени, то для обеспечения безопасности отключайте главный выключатель или сетевой выключатель.

- Для поддержания максимальной производительности кондиционера его следует использовать при указанном в инструкции диапазоне рабочих температур. Несоблюдение этого требования может привести к повреждению устройства или возникновению протечек воды.
- Не допускайте попадания жидкости на пульт дистанционного управления. Не проливайте на него сок, воду и другие жидкости.
- Не мойте кондиционер водой. Это может привести к поражению электрическим током.
- После продолжительной эксплуатации проверяйте установочную платформу и другое оборудование на предмет износа. Если оставить их в подобном состоянии, блок может упасть и стать причиной травмы.
- Не оставляйте легковоспламеняющиеся аэрозоли и другие горючие материалы вблизи кондиционера и не распыляйте легковоспламеняющиеся аэрозоли непосредственно на кондиционер. Они могут воспламениться.
- Перед выполнением чистки выключайте кондиционер и сетевой выключатель. Несоблюдение этого указания может привести к травмам, поскольку вентилятор внутри блока вращается на высокой скорости.
- Для выполнения чистки кондиционера обратитесь к дилеру. Чистка кондиционера, выполняемая неправильно, может стать причиной повреждения пластмассовых деталей, нарушения изоляции электрических или других частей и привести к неполадкам в работе. В худшем случае, это может привести к утечке воды, поражению электрическим током, задымлению или пожару.
- Не ставьте на устройство емкости с водой, например вазы. Вода может проникнуть внутрь устройства, и это может вызвать порчу электрической изоляции и привести к поражению электрическим током.

(*1) См. “Определение квалифицированного монтажника или квалифицированного специалиста по обслуживанию”.

■ Сведения по перевозке, переноске и хранению упаковки

◆ Примеры обозначений на упаковке

Символ	Описание	Символ	Описание
	Хранить в сухом месте		Не бросать
	Хрупкое		Не класть набок
 5 cartons	Высота штабелирования (в данном случае можно составлять штабель из 6 упаковок)		Не ходить по упаковке
	Верх		На становиться
	Обращаться осторожно		

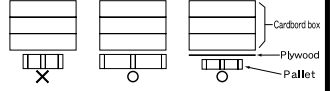
Другие меры предосторожности	Описание
 <div style="border: 1px solid black; padding: 5px; width: fit-content;"> <p>Caution Injury possibility. Don't handle with packing band, or may get injured in case of broken band.</p> </div>	<p>Внимание</p> <p>Возможна травма. Не переносить, держа за упаковочную ленту, в противном случае при разрыве ленты возможна травма.</p>
<p>Stacking notice.</p> <p>In case that cardboard boxes protrude out of pallet when stacking, lay a 10mm thick plywood over the pallet.</p> 	<p>Примечание по штабелированию.</p> <p>Если картонные коробки выступают за пределы поддона при штабелировании, положите на поддон лист фанеры толщиной 10 мм.</p>

2 Наименования узлов

■ Внутренний блок

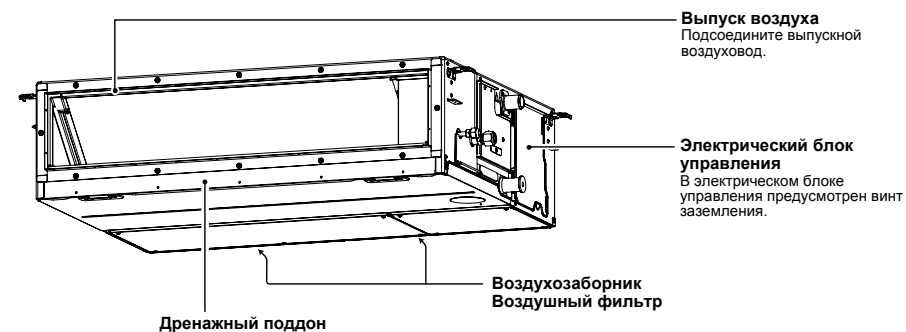

■ Наружный блок (Конструкция может отличаться в зависимости от конкретного наружного блока. На нижеследующей иллюстрации показан пример.)

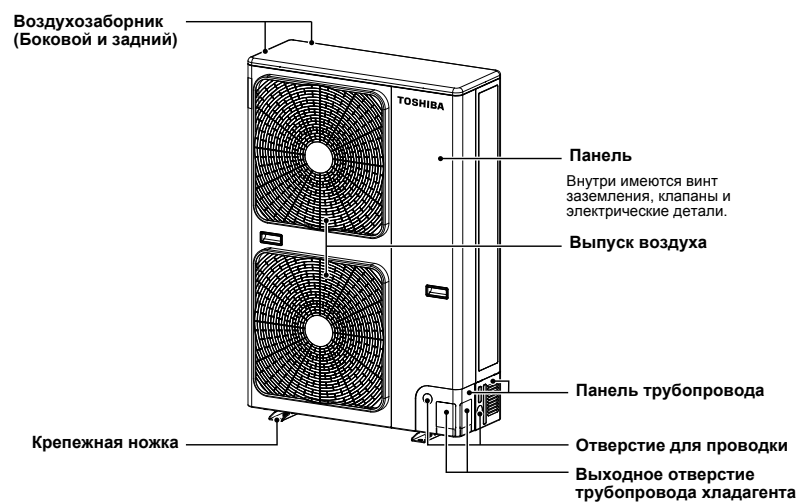

3 Проводное дистанционное управление

С помощью пульта дистанционного управления можно контролировать работу до 8 внутренних блоков.

■ Область дисплея

На иллюстрации дисплея ниже показаны все символы. При работе блока отображаться будут только соответствующие символы.

- При первом включении прерывателя утечки на дисплее пульта дистанционного управления мигает сообщение **SETTING**.
- Во время мигания этого символа автоматически подтверждается модель. Чтобы начать работу с пультом дистанционного управления, дождитесь, пока символ **SETTING** исчезнет.

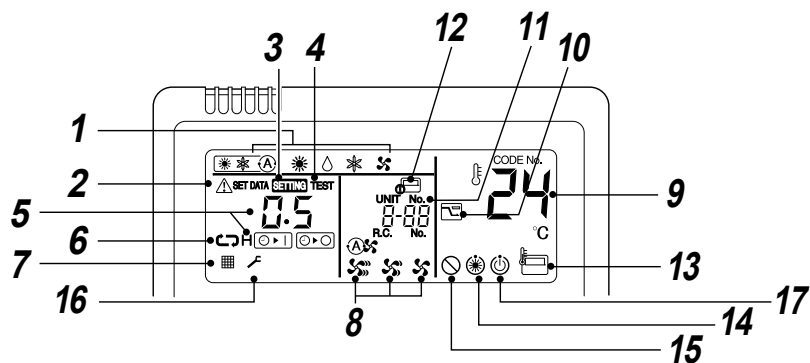
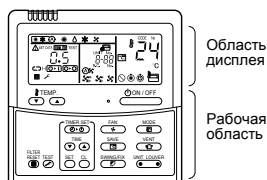

- 1 Режим работы**
Здесь отображается выбранный режим работы.
- 2 Индикация Error**
Отображается во время работы защитного устройства или в случае возникновения проблем.
- 3 Индикация SETTING**
Отображается при настройке таймера или других настроек.
- 4 Индикация пробного пуска TEST**
Отображается во время пробного пуска.
- 5 Индикация таймера**
Отображается выбранное время таймера. При наличии ошибки отображается ее код.
- 6 Индикация режима таймера**
Отображается выбранный режим таймера.
- 7 Индикация состояния фильтра**
Напоминание о необходимости почистить воздушный фильтр.

- 8 Индикация частоты вращения вентилятора**
Отображается выбранный режим скорости вентилятора.
(Auto)
(High)
(Med.)
(Low)
- 9 Индикация настройки температуры**
Отображается выбранная настройка температуры.
- 10 Индикация режима энергосбережения**
Ограничивает скорость (производительность) компрессора в целях экономии энергии.

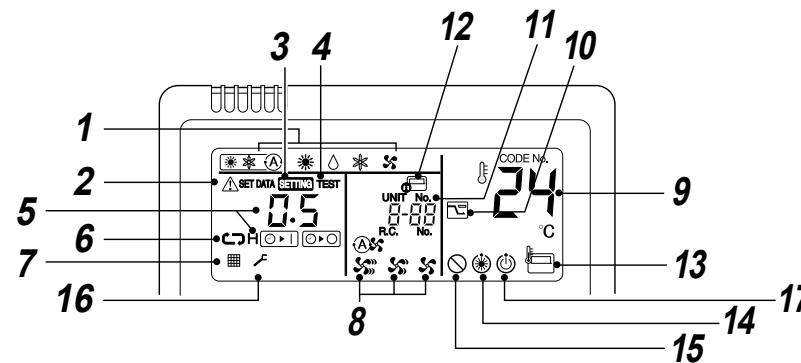



- 11 Индикация UNIT No.**
Отображается номер выбранного внутреннего блока. Также отображается номер внутреннего или наружного блока, в котором произошла ошибка.
- 12 Индикация центрального управления**
Отображается при использовании центрального управления кондиционером вместе с пультом дистанционного управления. Если пульт дистанционного управления отключен центральным управлением, мигает индикация . Управление с помощью кнопок невозможно. Даже при нажатии кнопок ON / OFF, MODE или TEMP. операции, связанные с этими кнопками, не выполняются. (Настройки, сделанные с пульта дистанционного управления, отличаются от режима центрального устройства управления. Подробнее см. в руководстве по эксплуатации центрального устройства дистанционного управления).
- 13 Индикация датчика пульта дистанционного управления**
Отображается при использовании датчика пульта дистанционного управления.
- 14 Индикация Pre-heat**
Отображается при запуске режима обогрева или цикла размораживания. При отображении этого символа вентилятор внутреннего блока останавливается.
- 15 Индикация отсутствия функции**
Отображается, если запрашиваемая функция недоступна в данной модели.
- 16 Индикация обслуживания**
- 17 Индикация готовности к работе**
Эта индикация появляется на некоторых моделях.

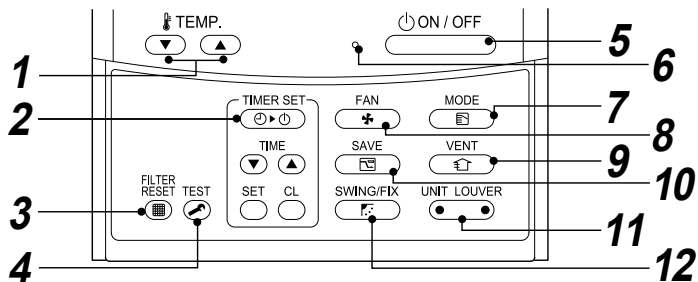

■ Рабочая область

Нажимайте каждую кнопку для выбора требуемой операции.



- Устройство управления сохраняет команды в памяти и после первоначальной установки не нужно делать никаких дополнительных настроек, если только не требуется изменение параметров. Для запуска кондиционера нужно нажать кнопку .





1 Кнопка  (кнопка установки температуры) Изменяет заданное значение.

Установите требуемую температуру, нажимая кнопки  или .

2 Кнопка  (кнопка установки таймера) Используется для настройки таймера.

3 Кнопка  (кнопка переустановки фильтра) Сбрасывает отображение  после очистки фильтра.

4 Кнопка  (кнопка проверки) Используется только при обслуживании. (Не используйте эту кнопку во время обычной эксплуатации.)

5 Кнопка  При нажатии этой кнопки начинается работа устройства; при повторном нажатии работа прекращается. При завершении работы гаснут индикатор работы и все индикации.

6 Лампочка работы Зеленый световой сигнал горит, когда устройство включено. Индикатор мигает при использовании защитного устройства или в случае ошибки.

7 Кнопка  (кнопка режима работы) Используется для выбора требуемого режима работы.

8 Кнопка  (кнопка частоты вращения вентилятора) Выбирает желаемую скорость вращения вентилятора.

9 Кнопка  (кнопка вентиляции) Используется при работе с комплектом для вентиляции (приобретается на месте).

- Если  отображается на пульте дистанционного управления при нажатии этой кнопки, значит, вентиляционный комплект не подсоединен.

10 Кнопка  (кнопка режима энергосбережения) Используется для перехода в режим энергосбережения.

11 Кнопка  (кнопка выбора блока/жалюзей) Используется для выбора номера блока (слева) и номера жалюзи (справа).

UNIT:
Используется для выбора внутреннего блока при управлении несколькими внутренними блоками с помощью одного пульта дистанционного управления.

LOUVER:
Нет функции.

12 Кнопка  (кнопка поворота/направления жалюзи) Нет функции.

Опция:

Датчик пульта дистанционного управления
Обычно датчик температуры внутреннего блока используется для измерения температуры. Можно также измерять температуру воздуха вблизи пульта дистанционного управления. Для получения дополнительной информации обратитесь к дилеру по месту приобретения кондиционера.

4 Правильная эксплуатация

При первом использовании кондиционера или при изменении настроек выполните следующие действия. Настройки сохраняются в памяти и отображаются всякий раз при включении блока кнопкой .

■ Подготовка

- После включения сетевого выключателя питания на пульте дистанционного управления отображаются разделительные линии.
- * После включения сетевого выключателя питания пульт дистанционного управления не принимает команды в течение приблизительно 1 минут, что не является неисправностью.

ТРЕБОВАНИЕ

При включении кондиционера после длительного периода бездействия включите сетевой выключатель питания по крайней мере за 12 часов до начала работы кондиционера.

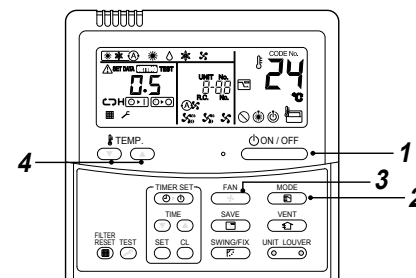



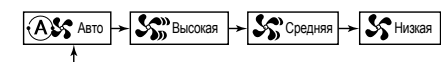

3 Выберите скорость вентилятора при помощи кнопки .



При каждом нажатии этой кнопки индикация на дисплее изменяется в порядке, показанном ниже.



- Когда вентилятор в режиме  "Auto", скорость вентилятора регулируется на основе разницы между заданным значением и температурой в помещении.

- Во время операции обогрева, если температура воздуха в помещении не нагревается в достаточной степени при использовании скорости  "Low", выберите скорость  "Med." или  "High".

- Датчик температуры определяет температуру воздуха возврата на внутреннем блоке, которая отличается от температуры в помещении в зависимости от условий установки. Заданное значение является целевым значением температуры в помещении. ( "Auto" не может быть выбрано в режиме вентилятора.)

4 Установите заданное значение температуры, нажимая кнопки "TEMP."  или "TEMP." .

Остановка

Нажмите кнопку .

Индикатор работы погаснет и работа кондиционера завершится.

Запуск

1 Нажмите кнопку . Загорится индикатор работы и кондиционер включится.

2 Выберите режим работы с помощью кнопки . При каждом нажатии этой кнопки индикация на дисплее изменяется в порядке, показанном ниже.



ПРИМЕЧАНИЕ

Автоматическая смена режима

- При работе в автоматическом режиме (Auto) блок выбирает режим работы (охлаждение, обогрев или только вентиляция), основываясь на заданном пользователем значении температуры.
- Если автоматический режим доставляет неудобства, можно выбрать требуемые условия работы вручную.

Обогрев

- Если необходимо подогреть воздух, блок автоматически запустится примерно через 3 – 5 минут после выбора режима.
- По завершении обогрева fan может работать в течение приблизительно 30 секунд.
- Когда температура в помещении достигнет заданной величины, наружный блок остановится, вентилятор внутреннего блока будет работать на крайне низкой скорости. Во время размораживания вентилятор останавливается, чтобы препятствовать подаче холодного воздуха. (Отображается символ подогрева "☼".)

При возобновлении работы после остановки

- Если попытаться запустить кондиционер сразу же после остановки, блок не сможет запуститься в течение приблизительно 3 минут — это делается для защиты компрессора.

■ Работа при 8°C (для подогрева)

В режиме обогрева кондиционер может регулировать температуру обогрева до значения приблизительно 8°C.

Функция обогрева 8°C требует настройки с помощью проводного дистанционного управления. Обратитесь к монтажнику или дилеру для настройки в соответствии с руководством по установке внутреннего блока.

Запуск

1. Установите значение отображаемой температуры 18°C в режиме обогрева, нажимая кнопку TEMP. (▼).
2. Установите значение отображаемой температуры 8°C, нажимая кнопку TEMP. (▼) и удерживая ее по крайней мере 4 секунды.

Остановка

1. Установите значение отображаемой температуры 18°C, нажимая кнопку TEMP. (▲).
 - Кондиционер перейдет в нормальный режим HEAT. Выберите требуемое значение температуры и режим работы.

ПРИМЕЧАНИЕ

- Температура подаваемого воздуха ниже, чем в обычном режиме обогрева.
- Воздух в помещении может нагреваться неравномерно в зависимости от положения установки пульта дистанционного управления.
- Температура воздуха в помещении может не достигнуть значения 8°C в зависимости от размера помещения или условий установки.
- В режиме обогрева 8°C доступна настройка скорости вентилятора. Функция обогрева 8°C отменяется в следующих случаях.
 - При завершении работы с помощью кнопки (ON/OFF).
 - При выборе другого режима работы с помощью кнопки (MODE).
 - При изменении значения температуры или режима работы, а также запуска или остановки работы с помощью пульта беспроводного дистанционного управления или центрального управления.
- При использовании данного режима работы необходимо точно соблюдать требования к времени работы устройства. Также рекомендуется периодически проводить плановое техническое обслуживание кондиционера.

5 Использование таймера

Доступно три режима таймера: (включена возможность настройки до 168 часов).

- Таймер выключения : Блок останавливается, когда достигнуто заданное в таймере значение.
- Таймер повторного выключения : Блок останавливается каждый день, когда достигнуто заданное в таймере значение.
- Таймер включения : Блок включается, когда достигнуто заданное в таймере значение.

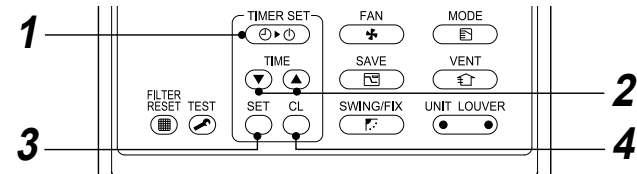

Установка

1. **Нажмите кнопку (TIMER SET).** При каждом нажатии этой кнопки режим таймера изменяется.



- Индикация **SETTING** и значение времени таймера мигают.

2. **Нажимайте (TIME), чтобы выбрать "задать время".**

- При каждом нажатии кнопки (▲) заданное время увеличивается на 0.5 часа (30 минут). Если для таймера установлено значение больше 24 часов, шаг таймера может быть увеличен до 1 часа. Максимально можно установить значение 168 часов (7 дней).

Установленное значение отображается на дисплее пульта дистанционного управления в виде времени (между 0.5 и 23.5 часа) (*) или в виде количества дней и времени (24 часа или более) (**), как показано ниже.

- При каждом нажатии кнопки (▼) задаваемое время уменьшается на 0.5 часа (30 минут) (0.5 - 23.5 часа) или 1 час (24 - 168 часов).

Пример дисплея пульта дистанционного управления

- 23.5 часа (*)



- 34 часа (**)



Количество дней Время

1d показывает 1 день (24 часа).

10h показывает 10 часов. (Всего 34 часа)

3. **Нажмите кнопку (SET).** Изображение символа **SETTING** исчезает и включается отображение времени, а символы (▶|) или (◀▶) мигают. (При включенном режиме таймера включения отображаются символы времени и таймера включения (▶|), а другие символы исчезают.)

4. **Отмена работы таймера**
Нажмите кнопку (UNIT LOUVER). Индикация таймера исчезает.

ПРИМЕЧАНИЕ

- После завершения работы по достижении установленного времени таймер повторного выключения возобновляет работу после нажатия кнопки (ON/OFF) и снова завершает работу по достижении установленного времени таймера.
- При нажатии (SWING/FIX), когда активна функция таймера выключения кондиционера, индикатор таймера пропадает и появляется снова приблизительно через 5 секунд. Это обусловлено нормальной работой пульта дистанционного управления.



6 Режим энергосбережения

Этот режим сберегает электроэнергию, ограничивая максимальный ток, что сказывается на возможности осуществлять как обогрев, так и охлаждение.

Нажмите кнопку  во время работы.

- Кондиционер перейдет в режим энергосбережения.
- На экране отобразится обозначение .

Режим энергосбережения будет оставаться в силе до отмены.

Для выхода из режима энергосбережения нажмите кнопку  еще раз. Обозначение  исчезнет.

■ Выполнение конфигурации настроек энергосбережения

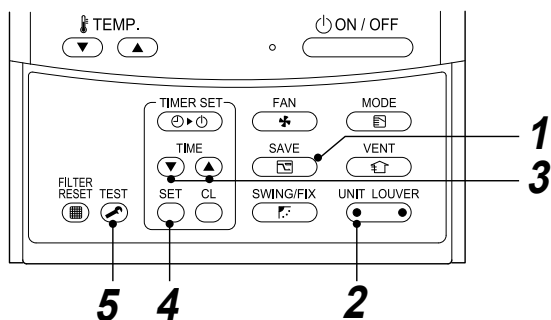

1 Нажмите кнопку  не менее чем на 4 секунды при неработающем кондиционере. **SETTING** мигает.

2 Нажав  (левую сторону кнопки), выберите нужный внутренний блок для настройки.

- При каждом нажатии кнопки, UNIT No. меняется в следующем порядке:

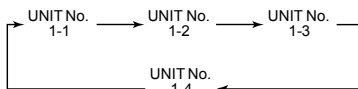

Начнет вращаться вентилятор выбранного блока.

3 Нажмите кнопки **TIME**   и отрегулируйте настройки уровня энергоснабжения.

- При каждом нажатии кнопки уровень энергопотребления изменяется с шагом 1 % в диапазоне от 100 % до 50 %.
- Заводской настройкой является 75 %.

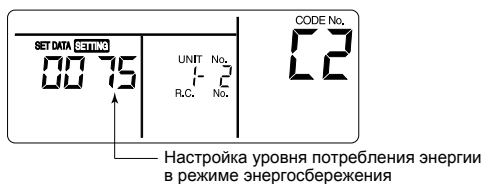

4 Нажмите кнопку .

5 Нажмите кнопку  для выполнения настройки.

ПРИМЕЧАНИЕ

- При одновременном использовании нескольких электрических приборов рекомендуется применять режим энергосбережения для предотвращения срабатывания сетевого выключателя. Этот режим также можно использовать для экономии электроэнергии.
- В режиме энергосбережения кондиционер потребляет меньше электроэнергии, но может охлаждать или нагревать воздух в помещении не так эффективно, как в обычном режиме работы. (Максимальный ток ограничен по сравнению с обычным режимом примерно до 75 % (заводская настройка)).
- Чтобы выполнить настройку режима энергосбережения, см. "Выполнение конфигурации настроек энергосбережения" в разделе Режим энергосбережения.
- Даже при запуске/остановке работы, изменении режима работы или выключении питания во время режима энергосбережения он сохраняется до следующего запуска.

7 Обслуживание

⚠ ПРЕДУПРЕЖДЕНИЕ

Очистка воздушного фильтра и его компонентов включает опасную работу на высоте, поэтому должна выполняться квалифицированным монтажником или специалистом по обслуживанию. Не делайте этого сами.

▼ Очистка воздушных фильтров

Забитые фильтры уменьшают эффективность охлаждения и обогрева.

- 1) Если на дисплее пульта дистанционного управления отображается символ "■", выполните очистку воздушных фильтров.
- 2) После очистки фильтров нажмите кнопку . Символ "■" исчезнет.

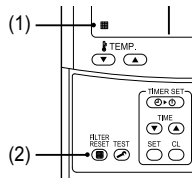

◆ При длительном перерыве в использовании

1. Выполните операции вентилятора в течение около двух часов для осушения внутренней части.
2. Нажмите кнопку  на пульте дистанционного управления для остановки работы и отключите сетевой выключатель (прерыватель).
3. Очистите и снова установите на место воздушные фильтры.

◆ Перед началом сезона использования режима охлаждения

Выполните чистку дренажного поддона.

- Обратитесь к дилеру по месту приобретения изделия. (Дренаж не работает, если дренажный поддон или вентиляционное отверстие засорены. В некоторых случаях дренажная вода может протекать на стену или пол. Очищайте дренажный поддон перед началом сезона охлаждения.)

◆ Периодически выполняйте проверку!

- Если кондиционер используется длительное время, его части могут повредиться и вызвать неисправность или плохой дренаж осушенной воды в зависимости от теплоты, влажности или пыли.
- В дополнение к регулярному обслуживанию рекомендуется обращаться к дилеру по месту приобретения кондиционера для выполнения проверок и обслуживания.

ПРИМЕЧАНИЕ

В целях охраны окружающей среды настоятельно рекомендуется регулярно очищать и проводить обслуживание внутреннего и наружного блоков используемого кондиционера для обеспечения его эффективной работы. При длительном использовании кондиционера рекомендуется проводить регулярное (раз в год) обслуживание. Более того, регулярно проверяйте наружный блок на предмет ржавчины и царапин, и при необходимости удалите их или принимайте меры для предотвращения появления ржавчины. Обычно, если внутренний блок ежедневно работает более 8 часов, очищайте внутренний и наружный блоки не реже раза в 3 месяца. Поручайте работу по обслуживанию и очистке специалисту. Такое обслуживание может продлить срок службы изделия, хотя оно требует затрат со стороны владельца. Нерегулярная очистка внутреннего и наружного блоков может привести к понижению производительности, обледенению, протечкам воды и отказу компрессора.



▼ Перечень для обслуживания

Компонент	Устройство	Проверка (визуальная/слуховая)	Обслуживание
Теплообменник	Внутренний/наружный	Засорение пылью/грязью, царапины	Промойте засорившийся теплообменник водой.
Двигатель вентилятора	Внутренний/наружный	Звук	При появлении необычных звуков необходимо предпринять соответствующие действия.
Фильтр	Внутренний	Засорение пылью/грязью, повреждение	<ul style="list-style-type: none"> • Промойте загрязненный фильтр водой. • Замените поврежденный фильтр.
Вентилятор	Внутренний	<ul style="list-style-type: none"> • Вибрация, разбалансировка • Засорение пылью/грязью, внешний вид 	<ul style="list-style-type: none"> • При возникновении очень сильной вибрации и разбалансировки замените вентилятор. • Почистите щеткой и промойте водой загрязненный вентилятор.
Воздухозаборник/распределительные решетки	Внутренний/наружный	Засорение пылью/грязью, царапины	Деформированные или поврежденные решетки необходимо починить или заменить.
Дренажный поддон	Внутренний	Засорение пылью/грязью, загрязнение дренажного отверстия	Очистите поддон и проверьте наклон вниз для плавного дренажа.
Декоративная панель, жалюзи	Внутренний	Засорение пылью/грязью, царапины	При загрязнении их необходимо помыть или нанести на них восстановительное покрытие.
Внешние поверхности	Наружный	<ul style="list-style-type: none"> • Ржавчина, отслаивание изоляционного материала • Отслаивание/вздутие покрытия 	Нанести восстанавливающее покрытие.

8 Поиск и устранение неисправностей

Прежде чем обратиться за ремонтом, выполните проверку по следующим пунктам.

	Признак	Причина
Это не является неисправностью.	Наружный блок <ul style="list-style-type: none"> Выходит белый, холодный туман. Иногда слышится звук утечки воздуха. При включении питания слышен шум. 	<ul style="list-style-type: none"> Вентилятор наружного блока останавливается автоматически и выполняется работа режима размораживания. Соленоидный клапан работает при начале или остановке режима размораживания. Наружный кондиционер готовится к работе.
	Внутренний блок <ul style="list-style-type: none"> Иногда слышится свистящий звук. Слышится щелкающий звук. Ощущается необычный запах из воздуховыпускного отверстия. 	<ul style="list-style-type: none"> Когда кондиционер начинает работу, во время работы или сразу же после остановки работы, может раздаваться звук, напоминающий движение потока воды, или звук работы может становиться громче на пару минут сразу же после начала работы кондиционера. Это звук течения хладагента или звук дренажа из осушителя. Этот звук возникает при небольшом расширении и сжатии теплообменника или других частей из-за перепадов температуры. К кондиционеру прилипают разнообразные запахи, например, запах стен, ковров, одежды, сигарет, косметики или других вещей.
	Кондиционер не работает.	<ul style="list-style-type: none"> Не произошло ли отключение энергоснабжения? Не перегорел ли сетевой выключатель? Не сработало ли защитное устройство? (Индикатор работы и символ  на пульте дистанционного управления мигают.)
Проверьте еще раз.	Помещение не охлаждается или не нагревается.	<ul style="list-style-type: none"> Не засорены ли воздухозаборное или воздуховыпускное отверстия наружного блока? Не открыто ли окно или дверь? Воздушный фильтр забился пылью? Не установлен ли расход воздуха на низкий уровень (LOW)? Или не установлен ли режим работы на режим вентилятора (FAN)? Задана ли надлежащая температура?

Если необычные явления продолжают даже после выполнения указанных выше проверок, остановите работу кондиционера, отключите сетевой выключатель (прерыватель) и сообщите дилеру по месту покупки продукта номер продукта и симптом. Не пытайтесь отремонтировать кондиционер самостоятельно, так как это опасно. Если индикатор проверки (например , , ) отображается на ЖК-дисплее пульта дистанционного управления, сообщите также его содержание дилеру.

Если произойдут указанные ниже явления, немедленно остановите работу кондиционера, отключите сетевой выключатель (прерыватель) и обратитесь к дилеру по месту покупки продукта.

- Переключатель не работает надлежащим образом.
- Сетевой выключатель (прерыватель) часто перегорает.
- Внутрь случайно попал посторонний предмет или попала вода.
- Кондиционер не запускается даже после устранения причины включения защитного устройства.
- Обнаружены другие проблемы.

■ Ведение журнала и проверка

При возникновении неисправности кондиционера на дисплее пульта дистанционного управления появляются код ошибки для проверки и UNIT No. внутреннего блока. Код ошибки отображается только во время работы. Если изображение исчезло, выявляйте неисправности кондиционера согласно приведенному ниже разделу "Ведение журнала ошибок".

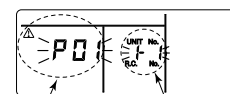



Код ошибки UNIT No. внутреннего блока, в котором выявлена неисправность

■ Ведение журнала ошибок

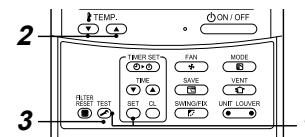
При возникновении ошибки кондиционера можно просмотреть журнал ошибок следующим образом. (В памяти хранится журнал до 4 ошибок.) Журнал можно вызвать как во время работы, так и при остановленном кондиционере.



1 Нажмите и удерживайте в течение 4 секунд одновременно кнопки  и , на дисплее отобразится следующее.

Если отображается , то устройство перешло в режим журнала ошибок.

- [01: Порядок записи о неисправностях] отображается в CODE No.
- [Код ошибки] отображается в CHECK.
- [Адрес внутреннего блока, в котором возникла ошибка] отображается в UNIT No.

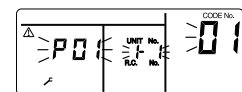

2 При каждом нажатии кнопки , предназначенной для настройки температуры, поочередно отображаются хранящиеся в журнале ошибки.

Цифры в CODE No. указывают CODE No. [01] (последняя) → [04] (самая ранняя).

ТРЕБОВАНИЕ

Не нажимайте кнопку , потому что при этом весь журнал ошибок внутреннего блока будет удален.

3 После проверки нажмите кнопку  для возврата к обычному режиму дисплея.

9 Операции и производительность

▼ Проверка перед запуском

- Проверьте, не обрезан ли и не отсоединен ли заземляющий провод.
- Проверьте, установлен ли воздушный фильтр.
- Включите сетевой выключатель (прерыватель) по крайней мере за 12 или более часов до начала работы.

▼ Функция защиты в течение 3 минут

3-минутная защитная функция препятствует запуску кондиционера в первые 3 минуты после включения главного выключателя/сетевого выключателя для повторного запуска кондиционера.

▼ Отключение электричества

Отключение электричества во время работы кондиционера приводит к его полной остановке.

- Чтобы возобновить работу кондиционера, нажмите кнопку ON / OFF на пульте дистанционного управления.
- Грозовой разряд или использование беспроводного телефона вблизи кондиционера может привести к неисправности устройства. Отключите главный выключатель питания или сетевой выключатель, а затем снова включите их. Чтобы возобновить работу, нажмите кнопку ON / OFF на пульте дистанционного управления.

▼ Размораживание

Если наружный блок замерзает во время режима обогрева, автоматически включается функция размораживания (приблизительно на время от 2 до 10 минут) для поддержания эффективности обогрева.

- Во время размораживания останавливаются вентиляторы как внутреннего, так и наружного блоков.
- Во время размораживания скопившаяся вода сливается из нижнего поддона наружного блока.

▼ Нагревательная способность

При обогреве тепло поглощается извне и поступает в помещение. Этот способ обогрева называется системой теплового насоса. Если температура вне помещения имеет слишком низкую температуру, рекомендуется вместе с кондиционером использовать другое нагревательное оборудование.

▼ Условия работы кондиционера

Для обеспечения оптимальной производительности эксплуатируйте кондиционер при следующих значениях температуры окружающего воздуха:

Режим охлаждения	Температура окружающего воздуха : -15 °C до 46 °C (темп. сухого термометра)
	Температура воздуха в помещении : От 21 °C до 32 °C (темп. сухого термометра), 15 °C до 24 °C (темп. мокрого термометра)
	[ВНИМАНИЕ] Относительная влажность воздуха в помещении должна быть менее 80%. При работе кондиционера в помещении с более высоким значением относительной влажности на поверхности кондиционера может образовываться конденсат.
Режим обогрева	Температура окружающего воздуха : -15 °C до 15 °C (темп. мокрого термометра)
	Температура воздуха в помещении : 15 °C до 28 °C (темп. сухого термометра)

При использовании кондиционера в условиях, превышающих указанные значения, может сработать система защиты.

10 Установка

Не устанавливайте кондиционер в следующих местах

- Не устанавливайте кондиционер ближе чем 1 м от телевизора, стереосистемы или радиоприемника. В противном случае издаваемый кондиционером шум будет влиять на работу этих приборов.
- Не устанавливайте кондиционер рядом с высокочастотными приборами (например, швейной машиной или массажером), иначе это может привести к неисправности кондиционера.
- Места, где присутствует железная или другая металлическая пыль. Если железная или другая металлическая пыль прилипнет к или соберется на внутренней части кондиционера, он может самопроизвольно воспламениться и повлечь пожар.
- Не устанавливайте кондиционер в месте с высокой влажностью или маслосагрязненностью, или в месте, подверженном воздействию пара, сажи или коррозионного газа.
- Не устанавливайте кондиционер в местах с повышенным содержанием соли, например на морском побережье.
- Не устанавливайте кондиционер в местах, где используется большое количество машинного масла.
- Не устанавливайте кондиционер в местах, подверженных воздействию сильного ветра, например на морском побережье.
- Не устанавливайте кондиционер в местах, где образуется серный газ, например на курортах с минеральными водами.
- Не устанавливайте кондиционер в летательном аппарате или на самоходном кране.
- Не устанавливайте кондиционер в кислой или щелочной среде (рядом с горячими источниками, химическими заводами или в местах, подверженных воздействию выбросов, образующихся при горении). Алюминиевые ребра или медные трубки теплообменника могут подвергнуться действию коррозии.
- Не устанавливайте кондиционер рядом с препятствием (например, вентиляционным окном, осветительным оборудованием), которое может препятствовать выходу потока воздуха. (Турбулентный воздушный поток может снизить эффективность или привести к отключению устройств.)
- Не используйте кондиционер для специальных целей, таких как консервирование пищи, работы с прецизионным инструментом или произведениями искусства или при разведении животных или растений. (При этом может снизиться качество материалов, подверженных действию кондиционера.)
- Не устанавливайте кондиционер над предметом, который не должен подвергаться действию влаги. (Скопившийся конденсат может капать из внутреннего блока при значении относительной влажности более 80% или при блокировании дренажного отверстия.)
- Не устанавливайте кондиционер в местах, где используются органические растворители.
- Не устанавливайте кондиционер рядом с дверью или окном, откуда может поступать влажный воздух. На поверхности кондиционера может образоваться конденсат.
- Не устанавливайте кондиционер в местах, где часто используются специальные аэрозоли.

Помните о шуме и вибрации

- Не устанавливайте кондиционер в месте, где шум наружного блока или поток теплого воздуха из его воздуховыпускного отверстия может мешать соседям.
- Устанавливайте кондиционер на твердом и устойчивом основании, препятствующим распространению резонанса, шума и вибрации.
- При работе одного внутреннего блока создаваемый при этом шум может быть слышен из внутренних блоков, которые не работают.

11 Технические характеристики

Модель	Уровень звуковой мощности (дБА)		Вес (кг)
	Охлаждение	Обогрев	
RAV-RM1601BTP-E	*	*	40

* Менее 70 дБА

Требования к экологичной конструкции продукта. (Regulation (EU) 2016/2281)
<http://ecodesign.toshiba-airconditioning.eu/en>

Заявление о Соответствии

Производитель: TOSHIBA CARRIER (THAILAND) CO., LTD.
144/9 Moo 5, Bangkadi Industrial Park, Tivanon road, Tambol Bangkadi,
Amphur Muang, Pathumthani 12000, Thailand

Обладатель TCF: TOSHIBA CARRIER EUROPE S.A.S
Route de Thil 01120 Montluel FRANCE

Настоящим заявляет, что оборудование, описанное ниже:

Общее обозначение: Кондиционер Воздуха

Модель/тип: RAV-RM1601BTP-E

Фирменное наименование: Кондиционер серии Digital Inverter Series / Super Digital Inverter Series

Соответствует положениям Директивы Оборудование (Directive 2006/42/EC) и правилам, переносимым в национальное законодательство

“Декларация о соответствии компонентов частично завершенного оборудования”

Запрещается ввод в эксплуатацию до тех пор, пока конечное оборудование, в состав которого входит данное оборудование, не будет признано соответствующим положениям данной Директивы, когда это требуется.

ПРИМЕЧАНИЕ

Данное заявление теряет силу, если были внесены технические или операционные изменения без согласия производителя.

TOSHIBA CARRIER (THAILAND) CO.,LTD.

144 / 9 Moo 5, Bangkadi Industrial Park, Tivanon Road, Tambol Bangkadi, Amphur Muang, Pathumthani 12000, Thailand

1116950296