

# Технический паспорт изделия



**Комнатный электронный термостат Varmega, 230 В,  
проводной, программируемый  
Артикулы: VM19221, VM19222  
ТП № 2023.05/VRG-P25**

## 1. Назначение и область применения

- 1.1. Комнатный электронный термостат Varmega предназначен для автоматического регулирования и поддержания заданной температуры воздуха в обслуживаемом помещении путём подачи управляющего сигнала на элементы управления климатическими системами.
- 1.2. Поддержание температуры воздуха в обслуживаемом помещении на уровне, заданном пользователем (предварительно запрограммированно или вручную), на основании показаний встроенного датчика или датчика температуры пола NTC Varmega VM195011 (не входит в комплект). Выбор рабочего датчика (выносной или встроенный) производится пользователем. По умолчанию рабочим является встроенный датчик температуры.
- 1.3. Для управления необходимо электрическое подключение к термоэлектрическим приводам (не входят в комплект), установленным на термостатических вентилях коллекторов или клапанов (не входят в комплект). Любое другое использование считается использованием не по назначению, при котором производитель ответственности не несёт.
- 1.4. Термостат дает возможность недельного программирования температурных режимов с разделением каждых суток на 6 временных интервалов. Временные интервалы, установленные по умолчанию, приведены в таблице:

### Понедельник-пятница

Интервал 1	Интервал 2	Интервал 3	Интервал 4	Интервал 5	Интервал 6
6:00-7:59	8:00-11:29	11:30-12:29	12:30-16:59	17:00-21:59	22:00-05:59
					
Проснулись	Ушли на работу	Пришли на обед	Ушли на работу	Пришли с работы	Сон
20°C	15°C	15°C	15°C	22°C	15°C

### Суббота, воскресенье

Интервал 1	Интервал 2
8:00-22:59	23:00-07:59
	
День	Сон
22°C	15°C

Заводская установка временных периодов может изменяться пользователем.

### 1.5. Основные функции:

- настройка, управление и контроль работы термостата с панели устройства;

- суточное и недельное программирование температурных режимов в помещении (до 6 режимов в сутки);
- установка предельно допустимой температуры;
- поддержание режима защиты от замерзания;
- экранная индикация режимов работы, времени, текущей и заданной рабочим режимом температуры;
- местное управление устройством при помощи кнопок;
- подсветка дисплея;
- блокировка настроек для защиты от несанкционированного доступа.

## 2. Размеры

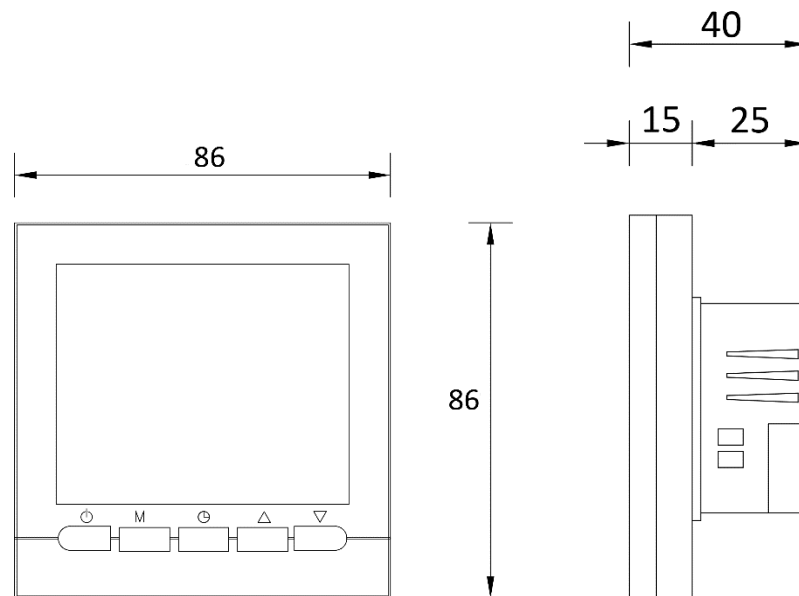

## 3. Технические характеристики







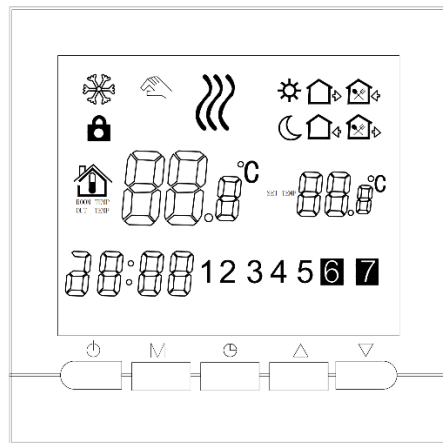



№	Характеристика	Значение
1.	Напряжение питания, В	~230±10% AC
2.	Частота тока питания, Гц	50
3.	Потребляемая мощность, Вт	0.3
4.	Максимальный ток коммутации, А	3
5.	Диапазон регулирования температуры воздуха, °C	+5...+60
6.	Диапазон температуры по выносному датчику, °C	+5...+60
7.	Погрешность измерения температуры, °C	±1.0
8.	Диапазон рабочих температур окружающей среды, °C	-5...+50
9.	Степень защиты корпуса	IP20
10.	Тип встроенного датчика температуры	NTC
11.	Период программирования, сутки/неделя	7/1
12.	Материал корпуса	Самозатухающий поликарбонат+АБС
13.	Способ установки	Встраиваемый (для скрытой проводки)
14.	Габаритные размеры, мм	86x86x40



## 4. Конструкция и описание

### 4.1. Общий вид



### 4.2. Описание символов



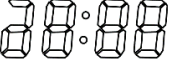
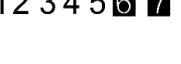

№	Символ	Назначение	Пояснение
1.		Индикация режима защиты от заморозки	Когда горит данный символ, это означает, что включен режим защиты от заморозки. Прибор поддерживает температуру не ниже +5°C.
2.		Индикация режима ручного управления	Поддерживается заданная вручную температура. Если данный символ мигает, то прибор поддерживает температуру, заданную вручную до конца периода. Если данного значка нет, то работа происходит в автоматическом режиме.
3.		Индикация нагрева	В процессе нагрева, если этот символ не отображается, то значит нагрев прекратился.
4.		Первый интервал суток	6:00-7:59. Проснулись
5.		Второй интервал суток	8:00-11:29. Ушли на работу
6.		Третий интервал суток	11:30-12:29. Пришли на обед
7.		Четвертый интервал суток	12:30-16:59. Ушли на работу
8.		Пятый интервал суток	17:00-21:59. Пришли с работы
9.		Шестой интервал суток	22:00-05:59. Сон
10.		Индикация блокировки	Отображается при включённой блокировке кнопок, удерживайте 3 секунды для блокировки/разблокировки

11.		Индикация используемого датчика температуры	«ROOM TEMP» - встроенный датчик «OUT TEMP» - выносной датчик
12.		Индикация текущей температуры	
13.		Индикация заданной температуры	
14.		Индикация текущего времени	
15.		Индикация текущего дня недели	Режимы программирования: 1. 5 рабочих дней, 2 выходных <sup>1</sup> ; 2. 6 рабочих дней, 1 выходной; 3. 7 рабочих дней

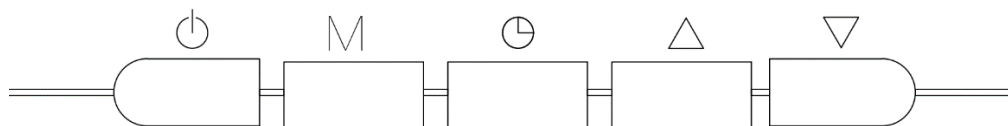





<sup>1</sup>По умолчанию

#### 4.3. Описание кнопок



№	Символ	Назначение	Пояснение
1.		Кнопка включения / выключения	
2.		Кнопка выбора режимов	Переключение между ручным и автоматическим режимом. Длительное удержание во включенном состоянии позволит перейти в меню для настройки 6 интервалов времени.
3.		Кнопка установки времени	
4.		Кнопка перехода вверх	Плюс / вперед
5.		Кнопка перехода вниз	Минус / назад

#### 4.4. Быстрый запуск

Нажмите кнопку  для включения. Нажмите кнопку  для переключения в ручной режим, на экране появится значок . При помощи кнопок  и  установите необходимую температуру, на экране появится значок , означающие нагрев. Как только установленная температура в помещении будет достигнута, данный символ не будет отображаться.

## 4.5. Расширенные настройки

Для перехода в режим расширенных необходимо на отключенном термостате удерживать кнопку  более 3-х секунд.

№	Символ	Назначение	Пояснение
1.	H1	Корректировка погрешности отображения температуры	Калибровка отображаемой температуры после замера внешними независимыми датчиками. Диапазон регулирования -9...9°C.
2.	H2	Гистерезис	Диапазон настройки: 1...5°C.
3.	H3	Выбор рабочего датчика	«00» – рабочим является встроенный датчик; «01» – рабочим является выносной датчик; «02» – рабочим является встроенный датчик, а выносной датчик служит для ограничения температуры поверхности или теплоносителя. В соответствии с выбранным значением, меняется состояние индикатора выбора рабочего датчика. <b>Заводская настройка: «00».</b>
4.	H4	Установка ограничения для температуры внутреннего датчика	Диапазон настройки: 5...90°C. <b>Заводская настройка: 35°C.</b>
5.	H5	Установка ограничения для температуры выносного датчика	Диапазон настройки: 5...90°C. <b>Заводская настройка: 42°C.</b>
6.	H6	Выбор режима защиты от заморозки	«00» – отключен; «01» – включен; <b>Заводская настройка: «01».</b>











**Внимание!** Если во время работы настройка параметров отображается некорректно или произошел сбой, то можно произвести сброс и восстановить заводские настройки, для этого необходимо на термостате в выключенном состоянии одновременно нажать и удерживать

кнопки  и .

## 4.6. Коды ошибок

№	Символ	Описание
1.	E1	Неисправность обрыва цепи внутреннего датчика.
2.	E2	Короткое замыкание внутреннего датчика.
3.	E3	Неисправность обрыва цепи внешнего датчика.
4.	E4	Короткое замыкание внешнего датчика.





## 5. Настройки

- 5.1. Нажмите коротка кнопку  для включения и выключения термостата.
- 5.2. Нажмите и удерживайте кнопку  в течение 3 секунд для блокировки или разблокировки, появится значок, указывающий на блокировку.
- 5.3. Во время обычной работы термостата коротко нажмите и отпустите кнопку , чтобы переключиться между ручным и автоматическим режимами.
- 5.4. В ручном режиме вы можете вручную установить температуру, нажимая клавиши вверх и вниз. В ручном режиме будет отображаться значок .
- 5.5. В автоматическом режиме нажмите и удерживайте кнопку  в течение 3 секунд, чтобы войти в настройки интервалов времени и температуры, коротко нажмите кнопку , чтобы выбрать настройку, выбранный для установки интервал времени будет отображаться под соответствующим значком интервала, параметр для установки будет мигать, при помощи кнопок вверх и вниз установите необходимую температуру.
- 5.6. В случае отказа датчика температуры смотрите описание кодов неисправности.
- 5.7. В автоматическом режиме, когда не задаете параметры времени или интервалы времени, коротким нажатием кнопок вверх и вниз можно временно отрегулировать температуру интервалов времени, значок ручного режима будет мигать, данная регулировка будет относиться только к установке температуры конкретного интервала времени. После настройки параметры будут автоматически сохранены для данного интервала времени, а значок ручного режима прекратит мигать после нажатия клавиши .
- 5.8. Когда не задаете параметры времени или интервалы времени, коротко нажмите кнопку  и при помощи кнопок вверх и вниз настройте время.
- 5.9. Программирование температурных режимов
- 5.9.1. Для входа в режим программирования нажмите и удерживайте в течение 3 секунд кнопку . На дисплее отобразится надпись «loop». Кнопками вверх и вниз можно выбрать количество рабочих дней в неделе:
- 12345: рабочие дни с понедельника по пятницу, суббота и воскресенье: выходные;
  - 123456: рабочие дни с понедельника по субботу, воскресенье: выходной;
  - 1234567: рабочие дни с понедельника по воскресенье.
- В рабочие дни термостат регулирует температуру по шести периодам, в выходные – по двум.
- 5.9.2. Для настройки температуры каждого периода во время индикации «loop 12345 (123456 / 1234567)» нажмите кнопку .

5.9.3. Для настройки времени начала периода и его температуры нажимайте кнопку  (при этом выбранное для корректировки значение начинает мерцать), корректировка параметров производится кнопками вверх и вниз.

5.9.4. Переход к следующему периоду – нажатием кнопки .

5.10. Меры предосторожности:

- Во время установки параметров времени кнопка  не будет работать.
- В режиме интервалов времени, когда устанавливаются параметры интервалов, кнопка  не будет работать.
- Кнопки  и  имеют различные комбинации с коротким и длительным нажатием, заранее изучите внимательно инструкцию, при некорректном использовании это может привести к сбоям и поломкам термостата.

## 6. Электроподключение

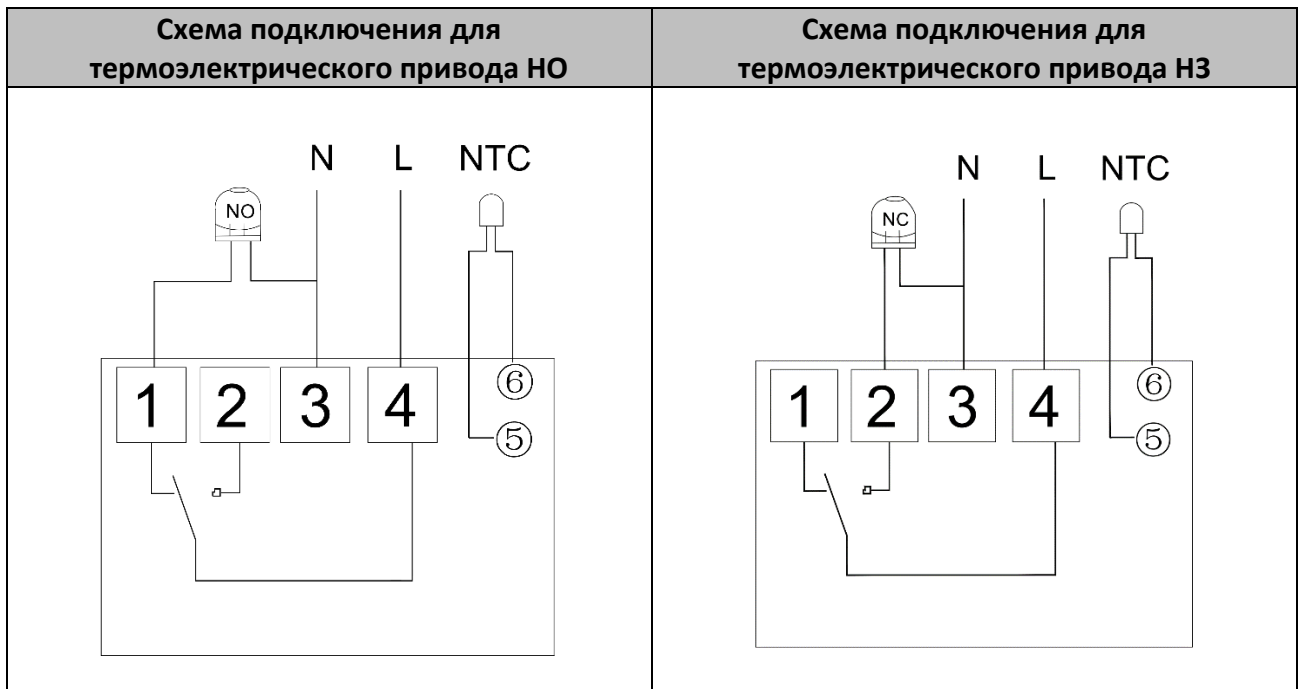

**Внимание!** Внешний NTC датчик является опцией, покупается и устанавливается отдельно, рекомендуемая длина кабеля 1.5–3 м. Рекомендуется устанавливать внешний предохранитель для защиты от перегрузки.

## 7. Монтаж

Термостат необходимо устанавливать только на токонепроводящей плоской поверхности. Все соединения должны быть надёжно закреплены. Монтаж должен проводиться обученным персоналом, допущенным к выполнению данного вида работ, согласно действующему законодательству и ознакомленным с настоящим паспортом. Термостат



должен устанавливаться на открытом месте со свободным доступом воздуха, вдали от отопительных приборов, без прямого попадания солнечных лучей и воды. Нельзя устанавливать термостат на внешней стене.

К термостатам подключаются термоэлектрические приводы с питанием 230 В. Допускается подключение нескольких термоэлектрических приводов параллельно, исходя из общей допустимой нагрузки на термостат. Рекомендуемая высота установки 0,3–1,5 м от пола. Выносной датчик температуры пола NTC Varmega VM195011 устанавливается непосредственно в пол (стяжку) на равном удалении между соседними трубами, без дополнительной изоляции. Сигнальный кабель должен укладываться в защитной гофре.

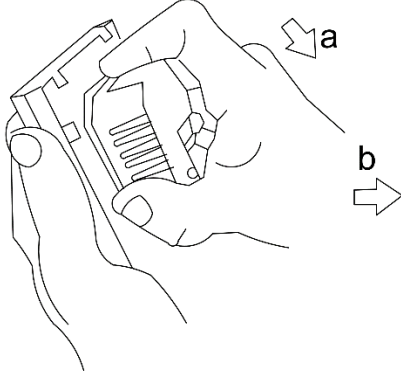
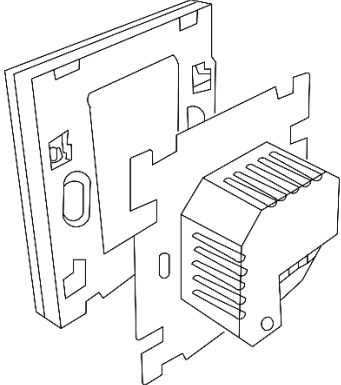
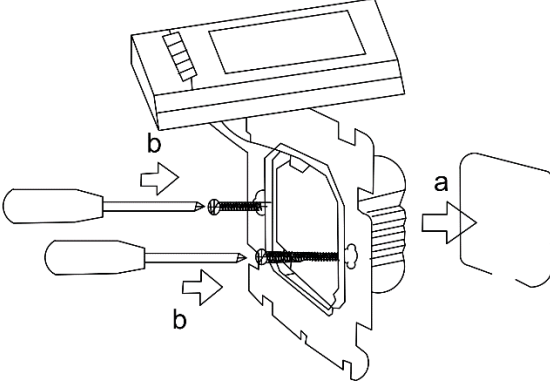
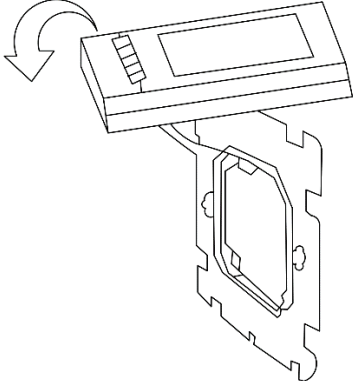
<p><b>Шаг 1.</b> Отсоедините переднюю панель от монтажной пластины с клеммной колодкой – для этого слегка оттяните и сдвиньте вниз тыльную часть устройства, тогда крючки металлической монтажной пластины выйдут из пазов передней панели термостата и устройство можно будет разъединить на две части, предоставив доступ к крепежным отверстиям монтажной пластины</p>	<p><b>Шаг 2.</b> Осуществите монтаж проводов с отсоединенной клеммной колодкой.</p>
	
<p><b>Шаг 3.</b> С помощью двух винтов прикрепите монтажную пластину к монтажной коробке.</p>	<p><b>Шаг 4.</b> Установите обратно переднюю панель на закрепленную монтажную пластину таким образом, чтобы крючки монтажной пластины попали в отверстия и при сдвиге вниз до упора вошли в пазы передней панели.</p>
	

## **8. Указания по эксплуатации и техническому обслуживанию**

- 8.1. Термостаты должны эксплуатироваться согласно паспортным данным. Температурные и влажностные режимы не должны выходить за пределы, указанные в технической документации. Значения входного напряжения питания не должно выходить за допустимые пределы. Условия эксплуатации подключенных к термостату термоэлектрических приводов, датчика пола должны исключать возможность обрывов и возникновения коротких замыканий.
- 8.2. Условия эксплуатации должны исключать возможность механических повреждений корпуса термостата и электрических соединений. Условия эксплуатации должны исключать прямого попадания воды на корпус термостата и образования конденсата. Не допускается укрытие работающего термостата. Термостат должен содержаться в чистоте, с исключением попадания загрязнений, насекомых внутрь изделия.

## **9. Условия хранения и транспортировки**

- 9.1. Изделия должны храниться в упаковке предприятия–изготовителя согласно условиям хранения 3 по ГОСТ 15150.
- 9.2. Транспортировка изделий должна осуществляться в соответствии с условиями 5 по ГОСТ 15150.

## **10. Утилизация**

Утилизация изделия производится в порядке, установленном Законами РФ от 22 августа 2004 г. №122-ФЗ "Об охране атмосферного воздуха", от 10 января 2003 г. № 15-ФЗ "Об отходах производства и потребления", а также другими российскими и региональными нормами, актами, правилами, распоряжениями, принятыми во исполнение указанных законов.

## **11. Гарантийные обязательства**

- 11.1. Гарантирует, что изделия отвечают требованиям безопасности, при условии соблюдения потребителем правил использования, транспортировки, хранения, монтажа и эксплуатации.
- 11.2. Гарантия распространяется на все дефекты, возникшие по вине завода-производителя.
- 11.3. Гарантийный срок составляет 12 месяцев с даты продажи товара, но не может выходить за пределы срока службы товара.
- 11.4. Изготовитель оставляет за собой право без уведомления потребителя, в одностороннем порядке, вносить в конструкцию изделия изменения, не влияющие на заявленные ранее технические характеристики.
- 11.5. Гарантия не распространяется на дефекты, возникшие в случаях:
- нарушения паспортных условий хранения, монтажа, испытания, эксплуатации и обслуживания продукции;
  - наличия повреждений по причине форс-мажорных обстоятельств;
  - повреждений, вызванных неправильными действиями потребителя;

- несоответствующей транспортировки и погрузо-разгрузочных работ;
- наличия следов воздействия веществ, агрессивных к материалам изделия;
- наличия следов постороннего вмешательства в конструкцию изделия.

## **12. Условия гарантийного обслуживания**

- 12.1. Претензии к качеству товара могут быть предъявлены в течение гарантийного срока;
- 12.2. Затраты, связанные с демонтажом, монтажом и транспортировкой неисправного изделия в период гарантийного срока Покупателю не возмещаются.
- 12.3. Неисправные изделия в течение гарантийного срока ремонтируются или обмениваются на новые бесплатно. Решение о замене или ремонте изделия принимает сервисный центр. Замененное изделие или его части, полученные в результате ремонта, переходят в собственность сервисного центра.
- 12.4. Изделия принимаются в гарантийный ремонт (а также при возврате) полностью укомплектованными.
- 12.5. В случае необоснованности претензий, затраты на диагностику и экспертизу изделия оплачиваются Покупателем.
- 12.6. При предъявлении претензий к качеству товара покупатель предоставляет следующие документы:
  - A. Заявление в произвольной форме, в котором указываются:
    - название организации или Ф.И.О. покупателя;
    - фактический адрес покупателя и контактный телефон;
    - название и адрес организации, производившей монтаж;
    - адрес установки изделия;
    - краткое описание дефекта.
  - B. Документ, подтверждающий покупку изделия (накладная, квитанция);
  - C. Фотографии неисправного изделия в системе;
  - D. Копия гарантийного талона со всеми заполненными графами.
  - E. Представители Гарантийной организации могут запросить дополнительные документы для определения причин аварии и размеров ущерба.

<b>Гарантийный талон</b>		
<b>Комнатный электронный термостат Varmega, 230 В, проводной, программируемый</b>		
№	Артикул	Количество
<b>Продавец:</b>		<b>Дата продажи:</b>
<i>М.П. торгующей организации</i>		
<b>Название организации, осуществившей монтаж термостата:</b>		
<b>Номер лицензии:</b>		
<b>Номер договора:</b>		
<b>ФИО ответственного лица:</b>		
<b>Контактный телефон:</b>		
<i>М.П. организации, осуществляющей монтаж</i>		<b>Подпись:</b>
<b>С правилами гарантии, установки и эксплуатации ознакомлен, претензии к комплектации и внешнему виду не имею:</b>		<hr style="border: 1px solid black;"/> <b>(Подпись покупателя)</b>

По вопросам гарантийного ремонта, рекламаций и претензий к качеству изделий обращаться по телефону горячей линии 8-800-700-66-86

Адрес: РФ, 301830, Тульская обл., г. Богородицк, Заводской проезд, д. 2

Изготовлено по заказу: ООО Юнайтед Термо РУС

Производитель: Yuhuan Copper Joy HVAC Technology Co., Ltd

Адрес: Специальная Экономическая Зона Лунван, Чумэн, Юхуань, провинция Чжэцзян, КНР