

Кондиционер воздуха
кассетная сплит-система

ИНСТРУКЦИЯ ПОЛЬЗОВАТЕЛЯ

Кондиціонер повітря
касетна спліт-система

ІНСТРУКЦІЯ КОРИСТУВАЧА

ZACC H/ICE/FI/A22/N1/in
ZACO H/ICE/FI/A22/N1/out

ZANUSSI

Инструкция по эксплуатации кондиционера воздуха сплит-система бытовая кассетного типа серии ZACC H/ICE/FI/A22/N1/in

Мы благодарим вас за сделанный выбор!

Уважаемый покупатель! Благодарим вас за выбор продукции Zanussi, которая, мы уверены, сделает вашу жизнь еще более комфортной и приятной. Мы прилагаем все усилия к тому, чтобы наша техника вдохновляла вас, вызывала только положительные эмоции и доставляла максимум удобства при использовании.

Подробную информацию вы можете получить на сайте www.easy-comfort.ru.

Внимательно изучите данное руководство по эксплуатации, чтобы правильно использовать ваш новый кондиционер воздуха и долгое время наслаждаться всеми его преимуществами.

Содержание

Назначение кондиционера	3
Условия безопасной эксплуатации	3
Рекомендации по экономии электроэнергии	4
Правила безопасной эксплуатации	4
Система защиты	5
Устройство кондиционера	6
Панель индикации на внутреннем блоке	6
Функции пульта дистанционного управления	7
Индикация на дисплее	10
Использование пульта дистанционного управления	11
Работа с пультом дистанционного управления	13
Пример установок таймера	14
Аварийное управление кондиционером	15
Проводной пульт управления	16
Установка проводного пульта	18
Уход и обслуживание	19
Схема подключения электропроводки	20
Инструкция по технике безопасности	21
Установка внутреннего блока	22
Установка внешнего блока	25
Подсоединение трубопроводов хладагента внутреннего блока	26
Подсоединение дренажной трубки	28
Соединение межблочного электрического кабеля	29
Подсоединение трубопроводов хладагента внешнего блока	30
Утилизация	32
Технические характеристики	33
Транспортировка и хранение	34
Срок эксплуатации	34
Гарантия	34
Комплектация	34
Дата изготовления	34
Сертификация	35

Протокол о приемке оборудования после проведения пусконаладочных работ	72
Протокол тестового запуска	73
Гарантийный талон	76

АДРЕСА СЕРВИСНЫХ ЦЕНТРОВ ВЫ МОЖЕТЕ НАЙТИ НА САЙТЕ WWW.EASY-COMFORT.RU ИЛИ У ВАШЕГО ДИЛЕРА.

Примечание:

В тексте данной инструкции кондиционер воздуха может иметь такие технические названия, как прибор, устройство, аппарат и т.п.

Назначение кондиционера

Кассетная сплит-система предназначена для создания оптимальной температуры воздуха при обеспечении санитарно-гигиенических норм в жилых, общественных и административно-быто-

вых помещениях.

Кондиционер осуществляет охлаждение, осушение, нагрев, вентиляцию и очистку воздуха от пыли.

Условия безопасной эксплуатации

- Используйте правильное напряжение питания в соответствии с требованиями в заводском паспорте. В противном случае могут произойти серьезные сбои, возникнуть опасность для жизни или пожар.
- Не допускайте попадания грязи в автоматический выключатель источника питания или розетку. Надежно подсоедините шнур источника питания во избежание получения удара электрическим током или пожара.
- Не отключайте автоматический выключатель источника питания и не выдергивайте шнур в процессе работы устройства. Это может привести к пожару.
- Ни в коем случае не разрезайте и не пережимайте шнур источника питания, поскольку вследствие этого шнур питания может быть поврежден. В случае повреждения шнура питания можно получить удар электрическим током или может вспыхнуть пожар.
- Ни в коем случае не вставляйте палки или аналогичные предметы во внешний блок прибора. Так как вентилятор вращается при высокой скорости, такое действие может стать причиной получения телесного повреждения.
- Для Вашего здоровья вредно, если охлажденный воздух попадает на Вас в течение длительного времени. Рекомендуется отклонить направление воздушного потока таким образом, чтобы проветривалась вся комната.
- Отключите прибор с помощью пульта дистанционного управления в случае, если произошел сбой в работе.
- Не проводите ремонт прибора самостоятельно. Если ремонт будет выполнен неквалифицированным специалистом, то это может стать причиной поломки кондиционера, а также удара электрическим током или пожара.
- Не допускайте попадания воздушного потока на газовую горелку и электрическую плиту.
- Не касайтесь функционирующих кнопок влажными руками.
- Не допускайте попадания каких-либо предметов на внешний блок кондиционера.
- Кондиционер должен быть заземлен.
- Запрещается вносить изменения в конструкцию кондиционера. В противном случае это может привести к таким последствиям, как протечка воды, короткое замыкание, удар электрическим током, поломка, пожар и др.
- Такие работы, как, к примеру, пайка труб, должны выполняться вдали от легко воспламеняющихся предметов, в том числе от хладагента.
- Если сетевой шнур поврежден, он должен быть заменен.
- Место, где этот продукт установлен, должно иметь надежное электрическое заземление. Пожалуйста, не подключайте кабель для заземления этого продукта к различным трубам, воздуховодам, дренажным линиям, объектам молниезащиты, а также другим трубам, чтобы избежать удара током и повреждений, вызванных другими факторами.
- Подключение должно производиться квалифицированным электриком. Все подключения должны соответствовать электротехническим правилам и нормам.
- Проверьте напряжение питания в электрической сети, оно должно соответствовать стандарту.
- Необходимо подключать кондиционер к сети электропитания, которая имеет УЗО и автоматический выключатель.
- Никогда не используйте бензин или другие горючие газы вблизи кондиционера, это очень опасно.
- Для включения и выключения кондиционера воспользуйтесь кнопкой вкл./выкл.
- Ничего не прикрепляйте к вентиляционному отверстию для забора и выхода воздуха как на внутреннем, так и на наружном блоке. Это опасно, потому что вентилятор вращается на высокой скорости.
- Не охлаждайте и не нагревайте комнату слишком сильно, если в ней присутствуют маленькие дети или инвалиды.
- Прибор не предназначен для использования лицами (включая детей) с пониженными физическими, сенсорными или умственными способностями или при отсутствии у них жизненного опыта или знаний, если они не находятся под присмотром или не проинструктированы об использовании прибора лицом, ответственным за их безопасность. Дети должны находиться под присмотром для недопущения игр с прибором.

Рекомендации по экономии электроэнергии

Выполнение следующих рекомендаций обеспечит экономию электроэнергии:

- Не направляйте поток обработанного воздуха непосредственно на людей.
- Поддерживайте комфортную температуру воздуха, избегайте переохлаждения и перегрева помещения.
- В режиме охлаждения не допускайте попадания прямых солнечных лучей в помещение, закрывайте окна шторами.
- Во избежание утечки охлажденного или нагретого воздуха из помещения не открывайте без необходимости двери и окна.
- Для включения и отключения кондиционера в заданное время пользуйтесь таймером.
- Во избежание снижения эффективности или

выхода кондиционера из строя не загромождайте посторонними предметами воздухозаборную и воздуховыпускную решетки.

- При длительном перерыве в работе отключите кондиционер от сети электропитания и извлеките элементы питания из пульта управления. Когда кондиционер подключен к сети электропитания, электроэнергия потребляется, даже если кондиционер не работает. При возобновлении эксплуатации подключите кондиционер к сети электропитания за 12 часов до начала работы.
- Загрязненный воздушный фильтр снижает эффективность охлаждения и нагрева, поэтому чистите его каждые две недели.

Правила безопасной эксплуатации

Предпусковые проверки

- После длительного перерыва в работе кондиционера очистите воздушный фильтр. При постоянной эксплуатации кондиционера чистите воздушный фильтр раз в две недели.
- Следите, чтобы воздухозаборные и воздуховыпускные решетки внутреннего и наружного блоков не были загорожены посторонними предметами.

Правила безопасной эксплуатации

- Во избежание поражения электрическим током и пожара не лейте воду или другую жидкость и не допускайте попадания брызг на внутренний блок и пульт дистанционного управления.
- Во избежание пожара не храните легковоспламеняющиеся материалы (клеи, лаки, бензин) рядом с кондиционером.
- Во избежание травм и повреждения кондиционера не касайтесь воздухозаборных и воздуховыпускных решеток при работе направляющей заслонки.
- Не просовывайте пальцы и посторонние предметы через воздухозаборную и воздуховыпускную решетки. Это может привести к травме от вращающегося вентилятора.
- Во избежание травм не снимайте кожух с вентилятора наружного блока.
- Не включайте и не отключайте кондиционер сетевым выключателем. Используйте для этого кнопку вкл/выкл на пульте дистанционного управления.
- Не позволяйте детям играть с кондиционером.

- Не пытайтесь самостоятельно отремонтировать кондиционер. Обратитесь к квалифицированному специалисту.
- Заземление обеспечивает безопасность при проведении ремонта и чистки кондиционера. Тем не менее при проведении любых работ рекомендуется отключать его от сети электропитания выключателем.

Внимание!

Перед началом эксплуатации кондиционера внимательно изучите данную инструкцию. Кондиционер предназначен для поддержания комфортных условий в помещении. Используйте его только по прямому назначению в соответствии с требованиями данной инструкции.

Требования при эксплуатации

Температурный диапазон эксплуатации

- Убедитесь, что кондиционер подключен к сети электропитания в соответствии с требованиями настоящего руководства.
- Не используйте кондиционер не по его прямому назначению (сушка одежды, замораживание продуктов и т.п.).
- Не допускайте детей для к работе с кондиционером.
- Не загромождайте отверстия входа и выхода воздуха наружного и внутреннего блоков.
- Не эксплуатируйте кондиционер, если помещение задымлено, а также если в воздухе помещения большое содержание пыли, ядовитых веществ, кислотных или щелочных паров.

Правила безопасной эксплуатации

Режим работы	Воздух в помещении	Наружный воздух
Охлаждение	$\geq 17\text{ }^{\circ}\text{C}$	от -15 до $43\text{ }^{\circ}\text{C}$
Обогрев	$\leq 30\text{ }^{\circ}\text{C}$	от -7 до $24\text{ }^{\circ}\text{C}$
Осушение	от 17 до $32\text{ }^{\circ}\text{C}$	от 11 до $43\text{ }^{\circ}\text{C}$

Внимание!

Эксплуатация кондиционера с нарушением указанных выше условий может привести к выходу его из строя.

Примечание!

- Если указанные условия эксплуатации не выполняются, то срабатывают устройства защиты, что ведет к нарушению нормальной работы агрегата.
- Если кондиционер работает в режиме охлаждения при высокой относительной влажности (более 80%), то на лопатках заслонок может образовываться конденсат и стекать на пол.
- Кондиционер комплектуется заводским зимним комплектом. Работа в режиме охлаждения возможна при температуре наружного воздуха от -15 до $43\text{ }^{\circ}\text{C}$ (может изменяться вверх и вниз в зависимости от влажности и ветровой нагрузки).

Для защиты кондиционера предусмотрена 3-минутная задержка пуска компрессора после включения кондиционера.

Система защиты

Устройство защиты может автоматически выключить кондиционер в следующих случаях:

Режим	Причина
ОБОГРЕВ	Если температура воздуха вне помещения выше $24\text{ }^{\circ}\text{C}$
	Если температура воздуха вне помещения ниже $-7\text{ }^{\circ}\text{C}$
	Если температура в комнате выше $30\text{ }^{\circ}\text{C}$
ОХЛАЖДЕНИЕ	Если температура воздуха вне помещения выше $43\text{ }^{\circ}\text{C}$
	Если температура воздуха вне помещения ниже $-15\text{ }^{\circ}\text{C}$
ОСУШЕНИЕ	Если температура в комнате ниже $18\text{ }^{\circ}\text{C}$

Примечание!

Не регулируйте вручную вертикальные жалюзи, в противном случае может произойти их поломка. Чтобы предотвратить образование конденсата, не допускайте длительного направления воздушного потока вниз в режиме «Охлаждение» или «Осушение».

Устройство кондиционера

Кондиционер состоит из внутреннего и наружного блоков, соединенных трубопроводами. Управление кондиционером осуществляется при помощи пульта дистанционного управления или панели управления и индикации внутреннего блока.

- 1 Встроенное дренажное устройство.
- 2 Дренажная труба.
- 3 Направляющая заслонка.
- 4 Трубопроводы хладагента и электрические соединительные провода*.
- 5 Пульт дистанционного управления.
- 6 Выход воздуха.
- 7 Встроенный воздушный фильтр.
- 8 Воздухозаборная решетка.

Наружный блок

- 9 Трубопровод хладагента.
- 10 Выход воздуха.
- 11 Выход воздуха.

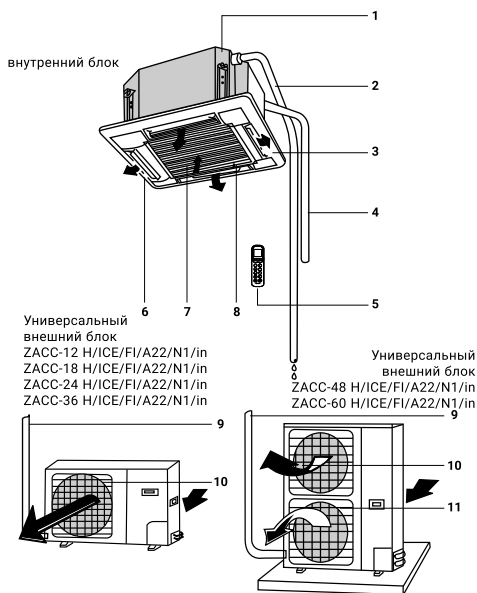

* Не поставляется в базовом комплекте.

Панель индикации на внутреннем блоке

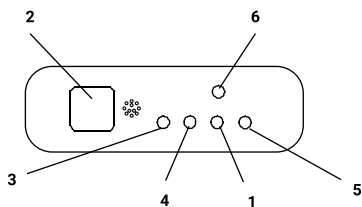

ZACC-12 H/ICE/FI/A22/N1/in
ZACC-18 H/ICE/FI/A22/N1/in

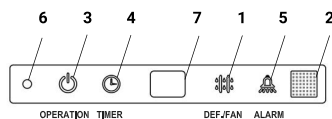

ZACC-24 H/ICE/FI/A22/N1/in
ZACC-36 H/ICE/FI/A22/N1/in
ZACC-48 H/ICE/FI/A22/N1/in
ZACC-60 H/ICE/FI/A22/N1/in

- 1 Индикатор режима оттаивания DEF (в моделях с режимами охлаждения и обогрева) или вентиляции FAN (в моделях только с режимом охлаждения)
- 2 Приемник ИК-сигнала пульта ДУ
- 3 Индикатор электропитания
- 4 Индикатор таймера
- 5 Индикатор аварийного состояния
- 6 Кнопка аварийного управления
- 7 Дисплей

Функции пульта дистанционного управления

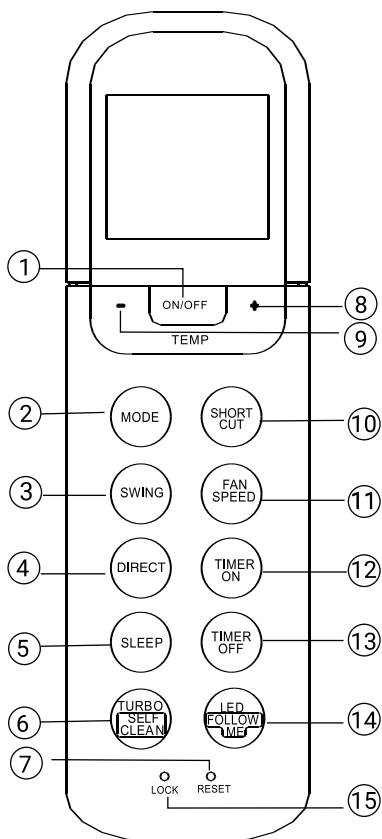

1. Кнопка ON/OFF

При нажатии этой кнопки кондиционер начинает работать, а при повторном нажатии – выключается.

2. Кнопка MODE

При последовательном нажатии этой кнопки производится смена рабочих режимов в следующем порядке:

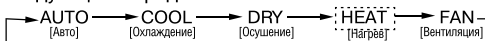

i Примечание:

- Режим Heat реализован только на моделях, предназначенных для охлаждения и нагрева.

3. Кнопка SWING

Используется для включения или остановки движения горизонтальной заслонки, или для установки желаемого направления струи воздуха – вверх или вниз. При каждом нажатии кнопки угол наклона заслонки изменяется на 6 градусов. Если нажать кнопку и удерживать ее более 2 секунд, заслонка начинает автоматически качаться вверх-вниз.

4. Кнопка DIRECT

Используется для включения или остановки движения вертикальной заслонки, или для установки желаемого направления струи воздуха – влево или вправо. При каждом нажатии кнопки угол поворота заслонки изменяется на 6 градусов. При этом вместо показаний температуры на дисплее внутреннего блока в течение 1 секунды будет отображаться «↑↑». Если нажать кнопку и удерживать ее более 2 секунд, вертикальная заслонка начинает автоматически поворачиваться из стороны в сторону. При этом вместо показаний температуры на дисплее внутреннего блока отображается «|||», мигает четыре раза, затем восстанавливается значение температуры. Когда вы выключаете режим качания вертикальной заслонки, на экране отображаются символы «LC», и через 3 секунды исчезают.

5. Кнопка SLEEP

Включение/выключение функции SLEEP.

i Примечание:

- Для вывода системы из режима SLEEP нажмите кнопку MODE, FAN SPEED или ON/OFF.

Функции пульта дистанционного управления

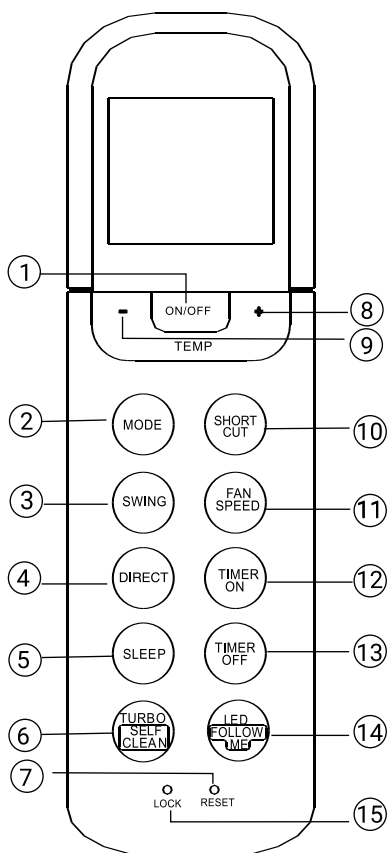

6. Кнопка TURBO/SELF CLEAN

Включение/выключение функции TURBO. Если удерживать кнопку нажатой более 2 секунд, включается функция SELF CLEAN. Для ее отключения снова нажмите эту кнопку и задержите на пару секунд. (опционально: функция SELF CLEAN)

7. Кнопка RESET

При нажатии кнопки RESET сбрасываются все пользовательские настройки, и восстанавливаются исходные настройки пульта.

8. Кнопка «^/+»

Используется для повышения значения температуры или времени при установке таймера.

9. Кнопка «v/-»

Используется для понижения значения температуры или времени при установке таймера.

10. Кнопка SHORT CUT

Функция «SHORT CUT» используется для сохранения и восстановления предпочтительных параметров работы кондиционера. Сохранив необходимые параметры (такие как устанавливаемая температура, режим работы, скорость вращения вентилятора и другие), пользователь может возвращаться к ним нажатием одной кнопки.

11. Кнопка FAN SPEED

Последовательно нажимая эту кнопку, выберите один из четырех вариантов скорости вращения вентилятора:

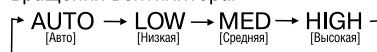

12. Кнопка TIMER ON

Нажмите эту кнопку, чтобы установить временной интервал для автоматического включения системы. При каждом нажатии кнопки значение времени возрастает на 30 минут. После того, как отображаемое на дисплее установочное время достигает 10Н (10 часов), с каждым нажатием кнопки значение начинает увеличиваться на 60 минут. Для отмены программы автоматического включения кондиционера установите время срабатывания таймера на 0:0.

13. Кнопка TIMER OFF

Нажмите эту кнопку, чтобы установить временной интервал для автоматического выключения системы. При каждом нажатии кнопки значение времени возрастает на 30 минут. После того, как отображаемое на дисплее установочное время достигает 10Н (10 часов), с каждым нажатием кнопки значение начинает увеличиваться на 60 минут.

Функции пульта дистанционного управления

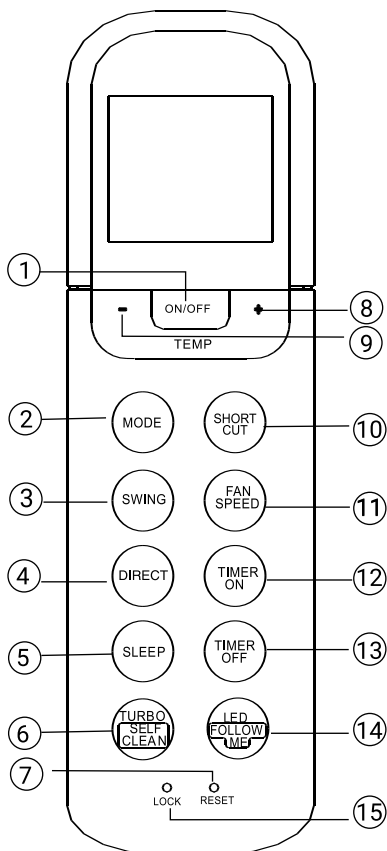

Для отмены программы автоматического выключения кондиционера установите время срабатывания таймера на 0:0.

14. Кнопка LED/FOLLOW ME

Включение/выключение дисплея внутреннего блока. Если удерживать кнопку нажатой более 2 секунд, включается функция FOLLOW ME. Для ее отключения снова нажмите эту кнопку и задержите на пару секунд. (опционально: функция FOLLOW ME)

15. Кнопка LOCK

При нажатии этой утопленной кнопки будут зафиксированы текущие значения всех настроек, и они становятся недоступными для команд, подаваемых с ПДУ. Для отмены режима блокировки настроек нажмите эту кнопку снова.

Индикация на дисплее

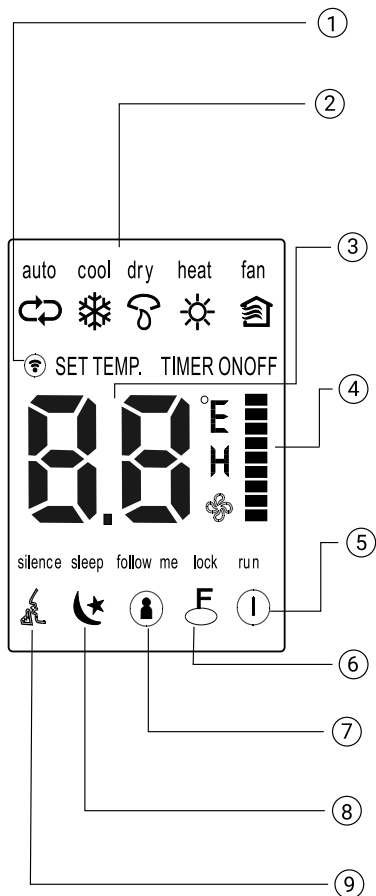

- Индикатор сигнала**
Загорается при передаче управляющего сигнала с ПДУ.
- Индикация режимов**
Отображение активного режима. Последовательное переключение режимов auto (↻), cool (❄️), dry (☁️), heat (☀️) (отсутствует в моделях, работающих только на охлаждение), fan (🌀), и снова auto (↻).
- Температура/Таймер**
Индикация заданной температуры (17 °C ~ 30 °C). В режиме работы FAN температура не отображается. В режиме таймера загорается символ ON (таймер включения) или OFF (таймер выключения).
- Скорость вращения вентилятора**
Индикация скорости вращения вентилятора. Скорость в режиме AUTO никак не отображается. Три других режима представлены следующими вариантами: «LOW», «MED», «HIGH». Если вы выбираете режим работы AUTO или DRY, скорость вращения вентилятора автоматически устанавливается на AUTO.
- Индикатор питания**
Загорается при нажатии кнопки ON/OFF. Для выключения системы снова нажмите кнопку ON/OFF.
- Индикатор режима слежения**
Загорается, когда активна функция FOLLOW ME.
- Индикатор блокировки настроек**
Загорается, когда активен режим LOCK.
- Индикатор ночного режима**
Загорается, когда система работает в ночном режиме. Для отмены режима снова нажмите кнопку SLEEP.
- Индикатор тихого режима**
Загорается, когда активен режим SILENCE.

i Примечание:

- На иллюстрации показаны сразу все индикаторы, тогда как в действительности загораются только те, которые связаны с активными функциями или режимами.

Использование пульта дистанционного управления

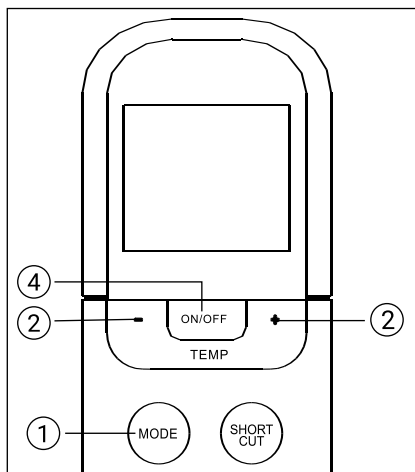
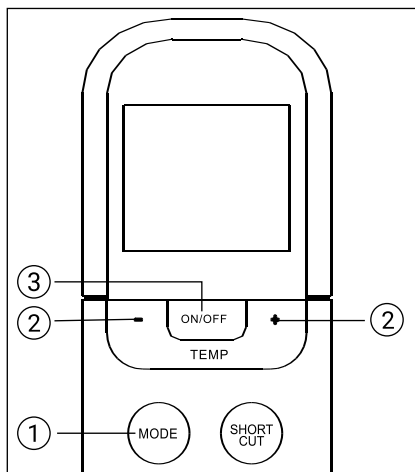

Работа в автоматическом режиме

Удостоверьтесь, что устройство включено, и в сети есть напряжение. Индикатор работы на дисплее внутреннего блока начинает мигать.

1. Нажимая кнопку MODE, выберите режим Auto.
2. С помощью кнопок «вверх»/«вниз» установите желаемую температуру. Вы можете задать температуру в диапазоне 17 °C ~ 30 °C с шагом в 1 °C.
3. Кнопкой ON/OFF включите кондиционер.

i Примечание:

1. В режиме Auto кондиционер может логически выбрать режим охлаждения, вентиляции или нагрева — благодаря способности определять разницу между текущей температурой в комнате и температурой, заданной вами с помощью ПДУ.
2. В режиме Auto невозможно переключать скорость вращения вентилятора. Она контролируется автоматически.
3. Если режим Auto вас по каким-либо причинам не устраивает, можете выбрать желаемый режим сами.

Работа в режиме охлаждения/нагрева/вентиляции

Удостоверьтесь, что устройство включено, и в сети есть напряжение.

1. Нажимая кнопку MODE, выберите режим COOL [Охлаждение], HEAT [Нагрев] (только модели, работающие на охлаждение и нагрев) или FAN [Проветривание].
2. С помощью кнопок «вверх»/«вниз» установите желаемую температуру. Вы можете задавать температуру в пределах 17 °C ~ 30 °C шагом в 1 °C.
3. Нажимая кнопку FAN, выберите одну из четырех скоростей вращения вентилятора — Auto [Авто], Low [Низкая], Med [Средняя] или High [Высокая].
4. Кнопкой ON/OFF включите кондиционер.

i Примечание:

- В режиме FAN значение заданной температуры не отображается на дисплее ПДУ, и вы не имеете возможности контролировать температуру в комнате. В этом случае возможно только выполнение операций, описанных в пп. 1, 3 и 4.

Использование пульта дистанционного управления

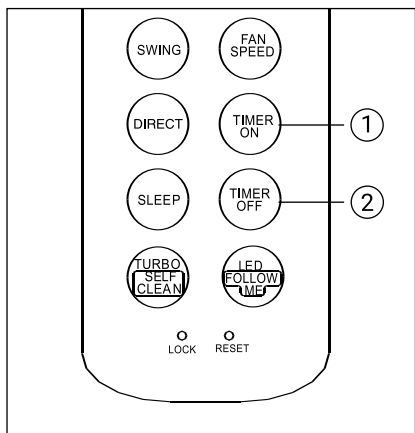
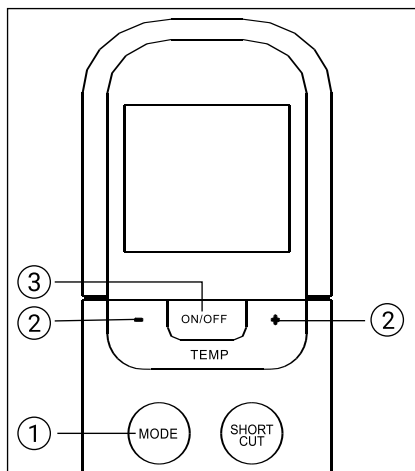

Работа в режиме осушения

Удостоверьтесь, что устройство включено, и в сети есть напряжение. Индикатор работы на дисплее внутреннего блока начинает мигать.

1. Нажимая кнопку MODE, выберите режим DRY.
2. С помощью кнопок «вверх»/«вниз» установите желаемую температуру. Вы можете задавать температуру в пределах 17 °C ~ 30 °C с шагом в 1 °C.
3. Кнопкой ON/OFF включите кондиционер.

Примечание:

- В режиме осушения невозможно переключать скорость вращения вентилятора. Она контролируется автоматически.

Использование пульта дистанционного управления

Операции с таймером

Чтобы активировать режим автоматического включения кондиционера в установленное время, нажмите кнопку TIMER ON. Чтобы активировать режим автоматического выключения кондиционера в установленное время, нажмите кнопку TIMER OFF.

Настройка автоматического включения в заданное время

1. Нажмите кнопку TIMER ON. На дисплее ПДУ отображается TIMER ON, установленное в последний раз время автоматического включения и символ «h». Теперь можно заново установить время автоматического включения кондиционера.
2. Снова нажмите кнопку TIMER ON для установки желаемого времени автоматического включения. С каждым нажатием кнопки показатель времени увеличивается на полчаса в диапазоне от 0 до 10 часов, и на 1 час в диапазоне от 10 до 24 часов.
3. После установки таймера включения сигнал с ПДУ с задержкой в одну секунду передается на внутренний блок кондиционера. Еще приблизительно через две секунды показания времени («h») на дисплее сменяются индикацией заданной температуры.

близительно через две секунды показания времени на дисплее сменяются индикацией заданной температуры.

Настройка автоматического выключения в заданное время

1. Нажмите кнопку TIMER OFF. На дисплее ПДУ отображается TIMER OFF, установленное в последний раз время автоматического выключения и символ «h». Теперь можно заново переустановить время автоматического выключения кондиционера.
2. Снова нажмите кнопку TIMER OFF для установки желаемого времени автоматического выключения. С каждым нажатием кнопки показатель времени возрастает на полчаса в диапазоне от 0 до 10 часов, и на 1 час в диапазоне от 10 до 24 часов.
3. После установки таймера выключения сигнал с ПДУ с задержкой в одну секунду передается на внутренний блок кондиционера. Еще приблизительно через две секунды показания времени («h») на дисплее сменяются индикацией заданной температуры.

Работа с пультом дистанционного управления

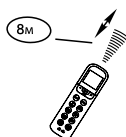
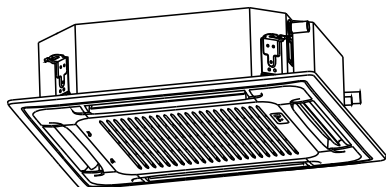

Расположение пульта ДУ в помещении

Располагайте пульт ДУ в прямой видимости от внутреннего блока кондиционера, и на расстоянии не превышающем 8 метров. Это особенно важно при работе с таймером.



Внимание:

Стены, двери, занавесы, предметы мебели, и т.д. загораживающие прямую видимость от пульта ДУ до внутреннего блока кондиционера блокируют работу пульта ДУ. Не допускайте попадания любых жидкостей на пульт ДУ. Не допускайте попадания прямых солнечных лучей на пульт ДУ и панель управления внутреннего блока. Некоторые электрические устройства могут вызывать помехи в работе пульта ДУ.

Работа с пультом дистанционного управления

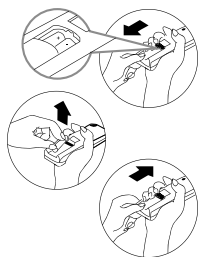

Замена элементов питания

В пульте ДУ используются два щелочных элемента питания типа LR03. Сдвиньте нижнюю крышку пульта ДУ, и установите, соблюдая указанную полярность элементы питания. Установите крышку на место. После замены элементов питания установите показания часов пульта ДУ.

⚠ Внимание:

- При замене батарей не используйте ранее работавшие элементы питания, или элементы питания разных типов. Это может привести к поломке пульта ДУ.

- Если вы не используете пульт ДУ несколько недель или более, удалите элементы питания из пульта ДУ.
- Нормальный срок службы элементов питания в пульте ДУ не превышает 6 месяцев. В случае задержки или затрудненности передачи команд от пульта ДУ замените элементы питания.
- Всегда следите за тем, чтобы в прямой видимости между пультом ДУ и внутренним блоком кондиционера не было препятствий для нормальной передачи сигнала.
- Исключите попадания любых жидкостей на пульт ДУ.
- Защищайте пульт ДУ от действия прямого солнечного света и воздействия высокой температуры.
- Не допускайте попадания прямого солнечного света на панель управления кондиционера, это может вызвать перебои в управлении с пульта ДУ.
- Исключите воздействие на пульт ДУ электромагнитных полей, это может привести к его некорректной работе.

Пример установок таймера

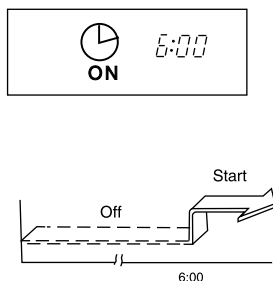

Таймер включения

Данная функция используется для включения кондиционера в заданное время, например перед вашим возвращением домой. Внимание: активация функций таймера происходит в течении трех секунд после передачи сигнала с пульта ДУ. Не нажимайте ни каких кнопок в течении трех секунд после передачи команд связанных с работой таймера. Пример установок таймера: Необходимо установить время включения кондиционера в 06:00:

- нажмите кнопку TIMER, индикатор таймера включения на пульте ДУ будет мигать (если установлено время 06:00, это время будет мигать) и через 3 секунды режим таймера будет включен;
- установка или коррекция необходимого вам времени производится согласно пунктам 1,2,3 и 4 главы "Установка таймера";
- через 3 секунды новое или установленное время таймера будет активировано.

Пример установок таймера

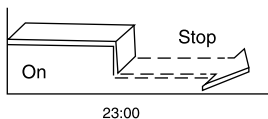
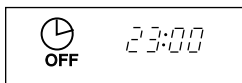

Таймер выключения

Данная функция используется для выключения кондиционера в заданное время, например перед вашим возвращением домой. Внимание: активация функций таймера происходит в течении трех секунд после передачи сигнала с пульта ДУ. Не нажимайте ни каких кнопок в течении трех секунд после передачи команд связанных с работой таймера. Пример установок таймера: Необходимо установить время выключения кондиционера в 23:00:

- нажмите кнопку TIMER, индикатор таймера включения на пульте ДУ будет мигать (если установлено время 23:00, это время будет мигать) и через 3 секунды режим таймера будет включен;
- установка или коррекция необходимого вам времени производится согласно пунктам 1,2,3 и 4 главы "Установка таймера";
- через 3 секунды новое или установленное время таймера будет активировано.

Аварийное управление кондиционером



Аварийное управление применяется, если пульт ДУ утерян или вышел из строя, или разрядились элементы питания. С помощью кнопки АВАРИЙНОГО УПРАВЛЕНИЯ (MANUAL BUTTON), расположенной на панели управления внутреннего блока, можно выбрать режим ОХЛАЖДЕНИЯ (COOL) или АВТОМАТИЧЕСКИЙ режим работы кондиционера (AUTO). Нажимая эту кнопку, выберите режим работы кондиционера в следующей последовательности: АВТОМАТИЧЕСКИЙ, ОХЛАЖДЕНИЕ, кондиционер ОТКЛЮЧЕН, снова АВТОМАТИЧЕСКИЙ и т.д.

1. АВТОМАТИЧЕСКИЙ режим работы
Индикатор электропитания (OPERATION) загорается, и кондиционер начинает работать в автоматическом режиме. В этом режиме можно управлять кондиционером с пульта ДУ.

2. Режим ОХЛАЖДЕНИЯ
Индикатор электропитания (OPERATION) начинает мигать, и кондиционер начинает работать в режиме охлаждения с высокой скоростью вращения вентилятора. В этом режиме управлять кондиционером с пульта ДУ нельзя. Через 30 минут кондиционер переходит на АВТОМАТИЧЕСКИЙ режим работы.

3. ОТКЛЮЧЕНИЕ
Индикатор электропитания (OPERATION) гаснет. Кондиционер отключается.

Проводной пульт управления

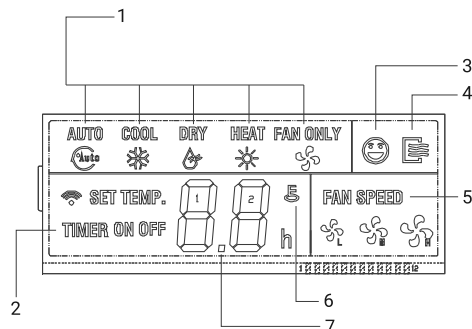

ЖК-дисплей проводного пульта управления

Отображаемая на дисплее информация:

- 1 **Режимы работы (MODE):**
«AUTO» [Автоматический режим], «COOL» [Охлаждение], «DRY» [Осушение], «HEAT» [Нагрев] или «FAN ONLY» [Только вентилятор].
- 2 **Индикатор включения/выключения таймера.**
- 3 **Индикатор включения температурного датчика.**
- 4 **Индикатор включения/выключения.**
- 5 **Скорость вентилятора (FAN):**
«AUTO» [Автоматический режим], «LOW» [Низкая скорость], «MED» [Средняя скорость] и «HIGH» [Высокая скорость].
- 6 **Блокировка**
- 7 **Индикатор температуры**

Примечание:

Некоторые воздушные кондиционеры не имеют режима MED; в этом случае режим MED считается как HIGH

НАЗВАНИЯ И ФУНКЦИИ КНОПОК ПРОВОДНОГО ПУЛЬТА УПРАВЛЕНИЯ

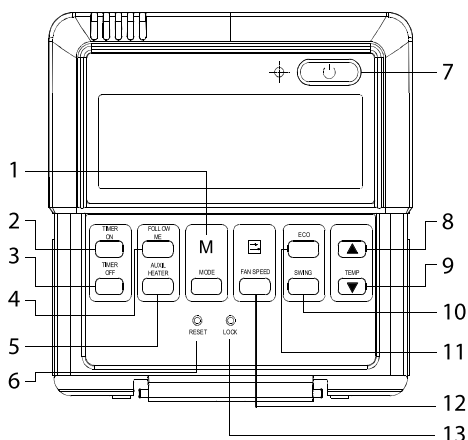

1. **Кнопка выбора режима (MODE).**
Кнопка используется для выбора режима работы кондиционера. При нажатии кнопки режимы работы чередуются в следующем порядке:
AUTO [Автоматический режим] – COOL [Охлаждение] – DRY [Осушение] – HEAT [Нагрев] – FAN [Вентилятор]

Примечание:

Если система используется только для режима охлаждения, то режим нагрева отсутствует.

2. **Кнопка включения таймера (TIMER ON).**
Для активизации таймера нажмите эту кнопку. При каждом нажатии кнопки время будет переводиться вперед на 0,5 часа. Если заданное время превысит 10 часов, то каждое нажатие будет увеличивать время на 1 час. Если вы хотите отменить установку таймера включения, то задайте с помощью таймера время 0.0.
3. **Кнопка выключения таймера (TIMER OFF).**
Для активизации таймера нажмите эту кнопку. При каждом нажатии кнопки время будет переводиться вперед на 0,5 часа. Если заданное время превысит 10 часов, то каждое нажатие будет увеличивать время на 1 час. Если вы хотите отменить установку таймера выключения, то задайте с помощью таймера время 0.0.

Проводной пульт управления

4. Кнопка переключения между датчиками температуры внутреннего блока и пульта управления.

В режимах AUTO – COOL – HEAT нажать кнопку "Follow Me" при этом включится датчик температуры пульта управления и на дисплее отобразится температура в зоне нахождения пульта. При повторном нажатии кнопки датчик температуры пульта отключится и включится датчик внутреннего блока. На дисплее отобразится температура в зоне внутреннего блока.

5. Кнопка включения электрического нагревателя.

Эта кнопка используется, если во внутренний блок встроена электрическая нагреватель.

6. Кнопка сброса Replace (RESET), (скрыта).

Для нажатия кнопки сброса используйте тонкий предмет диаметром около 1 мм, при этом все текущие установки сбрасываются и их необходимо произвести заново.

7. Кнопка включения/выключения (ON/OFF).

При нажатии этой кнопки в состоянии OFF [Выключено] начинает светиться индикатор OPERATION [Работа] и проводной пульт управления переходит в режим ON [Включено], при этом передается информация о текущем режиме работы – температура, скорость вентилятора, таймер и т.п. При нажатии этой кнопки в состоянии ON индикатор OPERATION гаснет, одновременно с этим передается сигнал выключения. Если были

установлен таймер включения или выключения, то перед выключением проводной пульт управления отменит эти установки.

8 (9). Кнопки выбора температуры (TEMP).

При нажатии кнопки увеличивается (уменьшается) задаваемая температура в помещении. При непрерывном нажатии кнопки задаваемая температура увеличивается (уменьшается) со скоростью 1 °C за 0,5 секунды.

10. Кнопка перемещения горизонтальных заслонок (SWING).

При первом нажатии этой кнопки во время работы кондиционера включается функция

перемещения жалюзи. При втором нажатии этой кнопки функция перемещения выключается. (Наличие этой функции зависит от блока кондиционера).

11. Кнопка экономичного режима (ECONOMICAL).

При нажатии этой кнопки кондиционер переводится в экономичный режим, второе нажатие этой кнопки отменяет экономичный режим. Этот режим подходит, например, для времени сна.

12. Кнопка выбора скорости вентилятора (FAN SPEED).

Выберите этой кнопкой один из режимов работы вентилятора: «AUTO» [Автоматический режим], «LOW» [Низкая скорость], «MED» [Средняя скорость] и «HIGH» [Высокая скорость]. При каждом нажатии этой кнопки скорость будет циклически переключаться, как показано ниже.

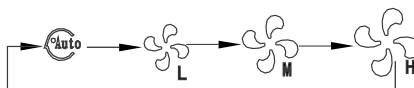

13. Кнопка блокировки (скрыта)

Эта кнопка нажимается тонким предметом с диаметром около 1 мм, при этом блокируются текущие установки. Для отмены режима блокировки нажмите эту кнопку еще раз.

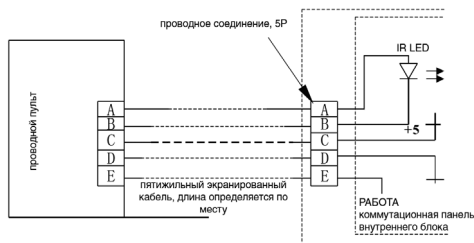

Установка проводного пульта

Примечание по монтажу:

Если для работы кондиционера необходим проводной пульт управления постоянной частоты, во внутреннем блоке необходимо предусмотреть 5-проводную соединительную колодку с клеммами А, В, С, D, Е; установите источник инфракрасных сигналов и соедините его анод и катод с клеммами А и В рядом с приемником в щите управления внутреннего блока, затем соедините клеммы +5v, GND, Run в щите управления с клеммами С, D, Е, соответственно.

Примечание:

Запрещается затягивать винты слишком туго, так как это может привести к повреждению крышки или ЖК-дисплея.

Предусмотрите достаточный запас длины кабеля для технического обслуживания коммутационной панели проводного пульта управления.

Аварийное управление применяется, если пульт ДУ утерян или вышел из строя, или разрядились элементы питания. С помощью кнопки АВАРИЙНОГО УПРАВЛЕНИЯ (MANUAL BUTTON), расположенной на панели управления внутреннего блока, можно выбрать режим ОХЛАЖДЕНИЯ (COOL) или АВТОМАТИЧЕСКИЙ режим работы кондиционера (AUTO). Нажимая эту кнопку, выберите режим работы кондиционера в следующей последовательности: АВТОМАТИЧЕСКИЙ, ОХЛАЖДЕНИЕ, кондиционер ОТКЛЮЧЕН, снова

АВТОМАТИЧЕСКИЙ и т. д.

1. АВТОМАТИЧЕСКИЙ режим работы

Индикатор электропитания (OPERATION) загорается, и кондиционер начинает работать в автоматическом режиме. В этом режиме можно управлять кондиционером с пульта ДУ.

2. Режим ОХЛАЖДЕНИЯ

Индикатор электропитания (OPERATION) начинает мигать, и кондиционер начинает работать в режиме охлаждения с высокой скоростью вращения вентилятора. В этом режиме управлять кондиционером с пульта ДУ нельзя. Через 30 минут кондиционер переходит на АВТОМАТИЧЕСКИЙ режим работы.

3. ОТКЛЮЧЕНИЕ

Индикатор электропитания (OPERATION) гаснет. Кондиционер отключается.

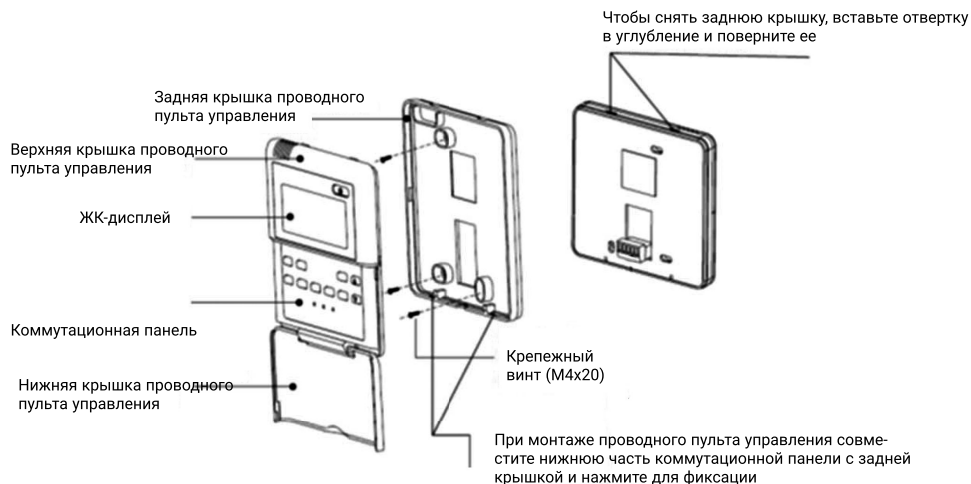

Уход и обслуживание

Очистка фильтра

⚠ Внимание!

Не пользуйтесь кондиционером до установки фильтра, чтобы не забился теплообменник внутреннего блока.

Отключите основное питание перед тем, как достать фильтр. При повторной подаче электропитания может сработать режим автостарта, и кондиционер начнет работать в установленном до отключения режиме.

Извлечение фильтра

Проделайте следующие шаги для извлечения фильтра:

Шаг 1 – Откройте решетку воздухозаборника, нажав на кнопки, как показано ниже.

Шаг 2 – Извлеките воздушный фильтр из воздухозаборной решетки, придерживая решетку и фильтр после снятия с петель.

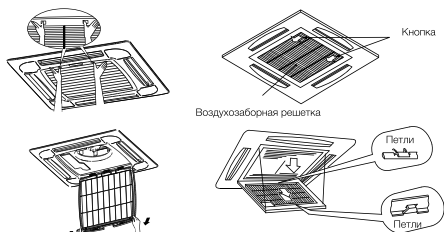

ZACC-12 H/ICE/FI/A22/N1/In,
ZACC-18 H/ICE/FI/A22/N1/In

ZACC-24 H/ICE/FI/A22/N1/In,
ZACC-36 H/ICE/FI/A22/N1/In,
ZACC-48 H/ICE/FI/A22/N1/In,
ZACC-60 H/ICE/FI/A22/N1/In

Очистка фильтра

Очистите фильтр, следуя инструкциям ниже.

Шаг 1 – Используйте пылесос или направленную струю воды для удаления грязи с воздушно-го фильтра.

⚠ Внимание!

Не используйте воду теплее 40 °С.

Шаг 2 – Высушите воздушный фильтр в тени после того, как удалите влагу с поверхности.

Сброс индикатора фильтра.

После очистки фильтра нажмите кнопку включения автоматического режима. Индикатор очистки фильтра исчезнет и установится время до следующей очистки.

Устранение неполадок

⚠ Внимание!

В случае переполнения дренажного поддона либо появления белого дыма или сильного запаха гари – отключите кондиционер от электропитания и свяжитесь с монтажной организацией, установившей кондиционер.

- а) Кондиционер не работает – проверьте, правильно ли вы установили температуру.
- б) Недостаточно охлаждает или обогревает
 - Проверьте, нет ли препятствия для входа и выхода воздуха.
 - Проверьте наличие дополнительных отопительных приборов в комнате.
 - Проверьте, не забит ли воздушный фильтр пылью.
 - Проверьте, открыты или закрыты окна и двери.
 - Проверьте, соответствуют ли температурные условия рабочему диапазону.

Не является неисправностью:

- Запах из внутреннего блока.
- Запах из внутреннего блока возможен при длительном использовании. Почистите воздушный фильтр и панель или обеспечьте хорошую вентиляцию.
- Пластиковые детали кондиционера могут расширяться и сжиматься при нагреве и охлаждении блока, в результате этого может присутствовать небольшое потрескивание при начале и окончании работы кондиционера. Это не является неисправностью.
- Пар от теплообменника внешнего блока.
- Во время режима оттаивания лед на теплообменнике внешнего блока тает, как следствие, образуется пар.
- Роса на внутреннем блоке.
- При работе на охлаждение в течение длительного времени при большой влажности (выше чем 27 °С/80%R.H.) на внутренней панели может образовываться роса.
- Звук перетекающего хладагента.
- Во время запуска или остановки системы можно услышать звук перетекающего хладагента.

Схема подключения электропроводки

ZACC-12 H/ICE/FI/A22/N1/in
ZACC-18 H/ICE/FI/A22/N1/in

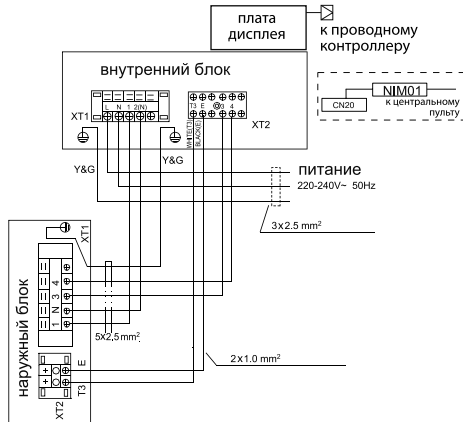

ZACC-36 H/ICE/FI/A22/N1/in
ZACC-48 H/ICE/FI/A22/N1/in
ZACC-60 H/ICE/FI/A22/N1/in

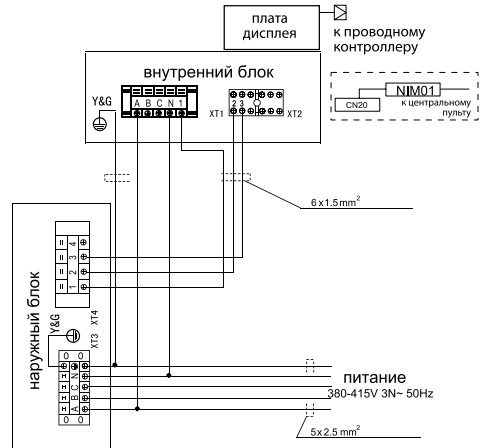

ZACC-24 H/ICE/FI/A22/N1/in

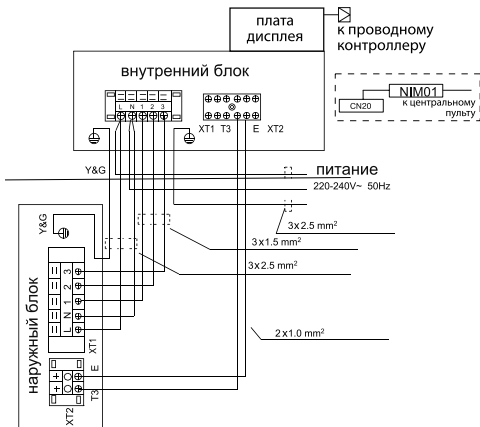

Инструкция по технике безопасности



Внимание:

- Установка кондиционера должна быть произведена профессионалом. (некорректная установка может вызвать утечку воды, поражение электрическим током или пожар).
- Установите кондиционер согласно инструкции, данной в этом руководстве (неполная установка может вызвать утечку воды, поражение электрическим током или пожар).
- Обязательно используйте предоставленные или указанные комплектующие для установки (использование других комплектующих может привести к пожару, удару током или поломке кондиционера).
- Установите кондиционер на твердой основе, которая может выдержать вес блока. Несоответствующая основа или неполная установка могут привести к падению блока и нанесению увечий.
- Работа по подключению к электрической сети должна быть выполнена в соответствии с руководством по установке и правилами электропроводки. (некорректная может вызвать пожар или поражение электрическим током).
- Обязательно используйте выделенную линию питания.
- Для проводки используйте кабель достаточной длины, чтобы покрыть все расстояние, не используйте удлинитель.
- Не подключайте другие приборы к линии питания кондиционера, используйте выделенную линию питания (в противном случае может произойти короткое замыкание).

Используйте указанные типы проводов для электрических соединений между внутренними и наружными блоками.

- Непрочные соединения могут сильно нагреться, что может привести к возгоранию.
- При обнаружении утечки хладагента во время установки кондиционера проветрите помещение.
- После того, как вся установка завершена, проверьте, нет ли утечки хладагента.
- После соединения трубопроводов обязательно проведите вакуумирование трасс для того, чтобы в трубах и теплообменнике внутреннего блока не осталось следов воздуха и влаги.
- Обязательно установите заземление. Не заземляйте кондиционер с помощью громотопровода, канализационных труб, телефонных линий. Неполное заземление может привести к поражению электрическим током.

- Отключите электропитание до завершения соединения проводов, труб или проверки устройства.
- При перемещении наружного блока не наклоняйте его более чем на 45°.
- Установите проводной пульт: убедитесь, что длина провода между внутренним блоком и проводным пультом не более 50 метров.



Внимание:

- Не устанавливайте кондиционер в месте, где существует опасность контакта с легковоспламеняющейся средой. (в случае утечки хладагент может воспламениться при контакте с открытым пламенем).
- Во избежание затопления установите дренажный трубопровод в соответствии с инструкциями данного руководства.
- Затяните гайки с усилием, указанным в таблице, используйте для этого необходимый инструмент, например динамометрический ключ. Если гайка затянута слишком сильно, она может треснуть и стать причиной утечки хладагента.

Инструменты для установки

№	Инструмент
1	Набор гаечных ключей
2	Вакуумный насос
3	Заправочный шланг
4	Динамометрический раздвижной гаечный ключ
5	Трубогибы
6	Резак трубки, риммер
7	Набор отвёрток
8	Нож
9	Монтажный уровень, отвес
10	Молоток
11	Ударная дрель
12	Развальцовочный инструмент для труб
13	Шестигранный ключ
14	Рулетка

Установка внутреннего блока

ZACC-24/48/60 H/ICE/Fl/A22/N1/in

ZACC-36 H/ICE/Fl/A22/N1/in



Внимание!

Во время установки не повредите изоляционный материал на поверхности внутреннего блока.

Перед установкой

При перемещении кондиционера во время или после распаковки поднимайте его, обязательно удерживая за проушины. Не оказывайте какого-либо давления на другие детали, особенно на трубопровод хладагента, дренажный трубопровод и части фланца.

Первоначальная проверка

- Устанавливая внутренний блок, убедитесь, что обеспечен достаточный зазор для техобслуживания и ремонта.
- Предусмотрите сервисный люк на подвесном потолке вблизи блока в месте подсоединения труб.
- Убедитесь в том, что потолок достаточно прочный, чтобы выдержать вес внутреннего блока.

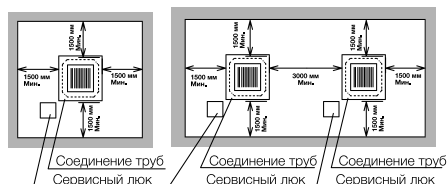

Расстояние от стены

500 мм минимум 100 мм минимум

Сторона подсоединения труб

100 мм минимум 1000 мм минимум 500 мм минимум

Сервисное пространство

Выберите место установки.

(А) Минимальное пространство

(В) Уклон дренажного трубопровода: 30 мм

1/25 ~ 1/100

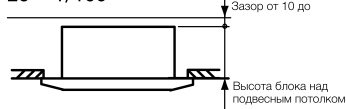

Место установки внутреннего блока

- Выберите наиболее подходящее место для установки.
- Не препятствуйте забору воздуха или поступлению воздушного потока.
- Не устанавливайте внутренний блок в механическом цехе или на кухне, где пары от масла попадают на внутренний блок. Масло будет осажаться на теплообменнике, тем самым снижая производительность внутреннего блока, что в худшем случае может привести к поломке кондиционера.
- В случае установки внутреннего блока в помещениях с аппаратурой, которая излучает электромагнитные волны, необходимо строго соблюдать следующие пункты.

А) Не устанавливайте внутренний блок, кабель проводного пульта и сам дистанционный пульт вблизи источников электромагнитного излучения (минимальное расстояние 3 метра).

В) В случае использования проводного пульта управления подготовьте стальную монтажную коробку и установите в нее пульт управления.

Подготовьте стальной короб и поместите в него кабель проводного пульта управления. Затем подключите провод заземления к коробке и коробу.

С) Установите сетевой фильтр.

Д) Во избежание коррозионного воздействия на теплообменник не устанавливайте внутренний блок в кислой или щелочной среде. При установке внутреннего блока в таких средах рекомендуется использовать коррозионно-устойчивый тип блока.

Подготовка места установки блока в подвесном потолке.

- 1 Вырежьте область в подвесном потолке для внутреннего блока и для установки шпилек.

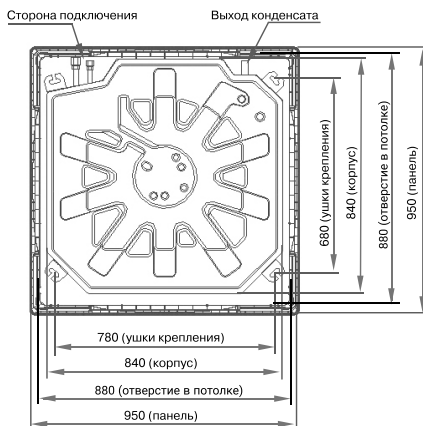

Установка внутреннего блока

- Установите крепежные шпильки для подвеса внутреннего блока. В случае установки в бетонное основание используйте анкера, в случае установки на металлическую балку используйте металлические скобы.

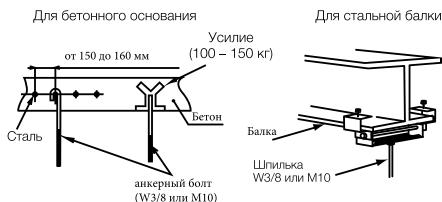

Место крепления подвешенного блока



Модель	A	H
ZACC-24 H/ICE/FI/A22/N1/in	205	235
ZACC-36 H/ICE/FI/A22/N1/in	245	275
ZACC-48 H/ICE/FI/A22/N1/in	245	275
ZACC-60 H/ICE/FI/A22/N1/in	287	317

- Установите гайки и шайбы на шпильки.



- Поднимите внутренний блок с помощью подъемника, не надавливайте на дренажный поддон.
- Закрепите внутренний блок с помощью гаек и шайб.

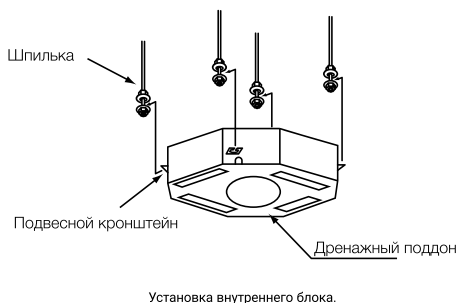

Регулировка расстояния между внутренним блоком и отверстием в потолке

⚠ Внимание:

- При помощи уровня отрегулируйте наклон внутреннего блока, чтобы избежать неправильной работы дренажного механизма. Блок должен быть установлен ровно, не должно быть наклона более 1 мм.
- Затяните гайки после окончания регулировки. Нанесите специальную краску* на болты и гайки, чтобы предотвратить ослабление крепления.

- Монтажный трафарет напечатан на упаковке. Вырежьте его.
- Отрегулируйте положение внутреннего блока, как показано ниже, используя масштабную шкалу.

Шкала для измерения отверстия

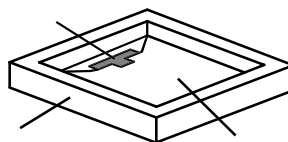

Упаковка (гофрокартон) Трафарет для установки

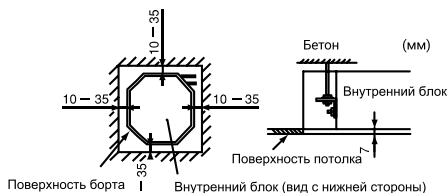

* Краска для фиксации резьбовых соединений

Для потолка закрытого панелью

Установка внутреннего блока

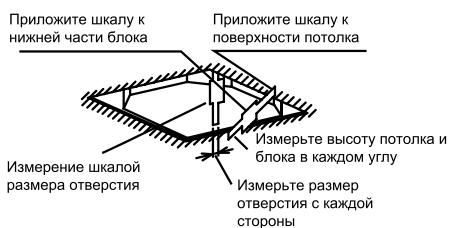

Для потолка, не закрытого

Трафарет для установки

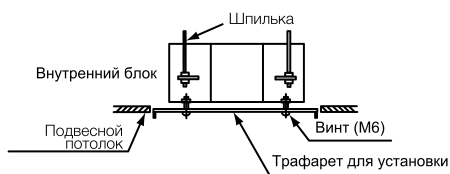

Установка ZACC-12 H/ICE/FI/A22/N1/in, ZACC-18 H/ICE/FI/A22/N1/in

Место для установки внутреннего блока

- Соблюдайте требуемое расстояние от блока до потолка, земли и стены, как показано на рисунке ниже.
- Ничего не ставьте рядом с решеткой воздухозаборника, чтобы не препятствовать забору воздуха.
- Устанавливайте внутренний блок и пульт управления на расстоянии 1 метра от излучающей аппаратуры и передатчиков инфракрасного излучения.
- Для предотвращения последствий от воздействия люминесцентной лампы держите внутренний блок на расстоянии примерно 1,5 м от нее.
- Максимальная длина соединительных трубопроводов между внутренним и наружным блоками указана в таблице ниже. Превышать разрешенную длину и перепад высот между блоками запрещено.

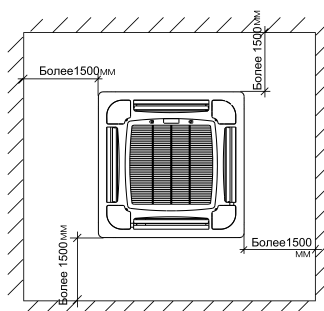
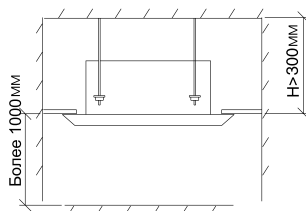
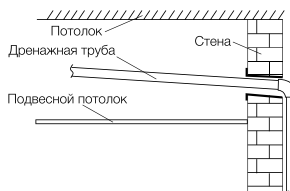

Расстояние от пола

Рекомендуется устанавливать внутренний блок на расстоянии 2-3,5 метров от пола.

Примечание:

Схема ниже применена только для бетонных перекрытий.

- Измерьте расстояние H между поверхностью потолка и подвесным потолком.
- Подготовьте 4 шпильки M10 с гайками на обоих концах необходимой длины.
- Вверните 4 прилагающихся гайки на резьбу, как показано ниже:

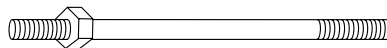

Установка внутреннего блока

- Выньте литую плату из коробки с внутренним блоком и используйте ее, чтобы выбрать место установки блока на потолке. Прижмите плату плотно к поверхности потолка, прорисуйте положения болтов с распорами карандашом. Затем уберите плату и просверлите отверстия для анкеров.
- Вырежьте отверстие в подвесном потолке, убедившись, что оно совпадает с местом для анкерного крепления. Закрепите края отверстия алюминиевой запоркой (I).



- Установите на поверхности потолка прилагаемые подвесные кронштейны с помощью анкерных болтов. Хорошо затяните болты. Подвесной кронштейн должен быть обращен наружу, как показано на рис. ниже.

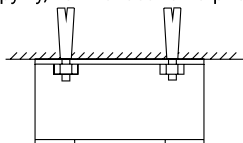

- Прикрепите шпильки к закрепленному кронштейну, затяните гайкой и шайбой в верхней части кронштейна.

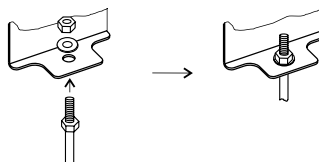

Закрепите основной блок на шпильках прилагающимися гайками и шайбами.

Примечание:

Данная процедура требует участия 2-х человек.

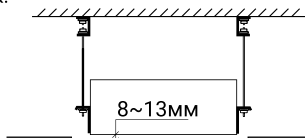

Регулировка гайки на нижней части шпильки позволяет поднять нижнюю часть блока на 8-13 мм выше уровня подвешенного потолка (как показано на рис. выше). Затем с помощью уровня отрегулируйте горизонтально остальные углы. Ровность основания должна быть в пределах 1/100.

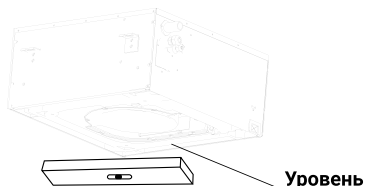

Установка внешнего блока

Место установки

Следует избегать установки

- В лучах прямого солнечного света
- В нефтяных парах
- Вблизи огнеопасных сред
- Рядом с источником тепла
- В проходе
- В месте с повышенной влажностью

Установка

Сначала выберите место установки и крепления наружного блока. Если он должен быть закреплен на стене, убедитесь, что стены и опорные стойки достаточно крепкие, чтобы выдержать вес блока. При установке на пол или на другой горизонтальный участок без использования кронштейнов следует:

- Поместить блок в прохладном, хорошо вентилируемом месте.

Установка внешнего блока

- Учесть пространство для входа и выхода воздуха (см. рисунок ниже).
- Подготовить прочную основу (10×40 см² из бетона или подобных материалов). Высота основания должна быть не менее 10 см. В противном случае может уменьшиться срок службы наружного блока (см. рисунок ниже).
- Закрепить базу Г-образным болтом или чем-то наподобие, чтобы уменьшить шум и вибрацию.

Если общая длина трассы более 5 м, в систему может быть добавлен дополнительный хладагент. При этом нет необходимости добавлять масло в систему.

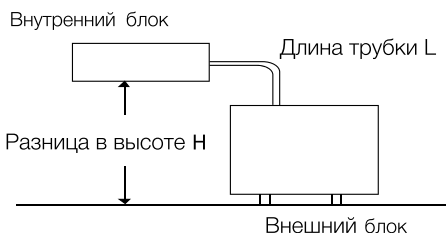
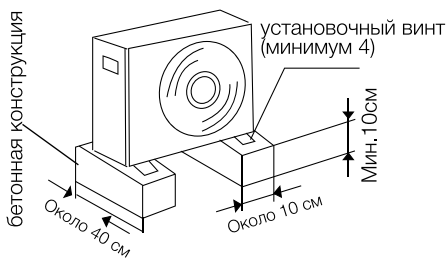
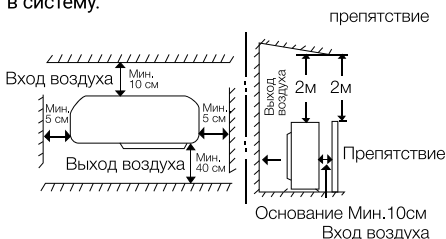

Подсоединение трубопроводов хладагента внутреннего блока

- Внимание!** Используйте хладагент R410A. При проверке на утечку не используйте ацетилен и другие легковоспламеняющиеся или ядовитые газы, это крайне опасно и может вызвать взрыв.

Модель	Макс. длина трасс (L)	Макс. перепад высот (H)	Добавление хладагента (превыш. 5 м)
ZACC-12 H/ICE/FI/A22/N1/in	15 (м)	8 (м)	11 (г/м)
ZACC-18 H/ICE/FI/A22/N1/in	25 (м)	15 (м)	11 (г/м)
ZACC-24 H/ICE/FI/A22/N1/in	25 (м)	15 (м)	30 (г/м)
ZACC-36 H/ICE/FI/A22/N1/in	30 (м)	20 (м)	60 (г/м)
ZACC-48 H/ICE/FI/A22/N1/in	50 (м)	30 (м)	60 (г/м)
ZACC-60 H/ICE/FI/A22/N1/in	50 (м)	30 (м)	60 (г/м)

Дозаправка (Хладагент R410A):

- Для ZACC-12/18 H/ICE/FI/A22/N1/in Xg = 11 г/м (общая длина трубки более 5 м)
- Для ZACC-24 H/ICE/FI/A22/N1/in Xg = 30 г/м (общая длина трубки более 5 м)
- Для ZACC-48/60 H/ICE/FI/A22/N1/in, ZACC-36 H/ICE/FI/A22/N1/in Xg = 60 г/м (общая длина трубки более 5 м)

Внимание!
Минимальная длина трубки хладагента 4 м.

Подключение электропроводки в наружном блоке

- Ослабьте винты крышки блока, затем снимите ее (если имеется крышка клапана, так же ослабьте ее).
- Соедините провода внутреннего блока с внешним блоком согласно электрическим монтажным схемам.
- Каждый провод должен иметь в запасе 10 см. от требуемой длины для соединения. Заземлите внешний блок согласно местным правилам заземления.
- Проверьте соответствие электропроводки схемам, убедитесь, что провода надежно соединены. Зафиксируйте электропроводку зажимами и закройте крышкой блока.

Рекомендуется использовать для этих целейжатый воздух, азот или хладагент.

Подсоединение трубопроводов хладагента внутреннего блока

Трубы

- 1 Подготовьте медные трубы.
- 2 Перед установкой труб используйте азот или сухой воздух для прочистки внутренней поверхности трубы от пыли и других примесей.
- 3 Выберите медные трубы согласно таблице ниже.

Модель	Газовая трубка	Жидкостная трубка	Дренажная трубка
ZACC-12 H/ICE/FI/A22/N1/in			
ZACC-18 H/ICE/FI/A22/N1/in	Ø 12,7	Ø 6,35	Ø 25
ZACC-24 H/ICE/FI/A22/N1/in	Ø 15,88	Ø 9,52	Ø 32
ZACC-36 H/ICE/FI/A22/N1/in			
ZACC-48 H/ICE/FI/A22/N1/in	Ø 19,05	Ø 9,52	Ø 32
ZACC-60 H/ICE/FI/A22/N1/in			

Диаметр труб (мм)

Соединения труб

- 1 Последовательность соединения труб показана на следующих рисунках:

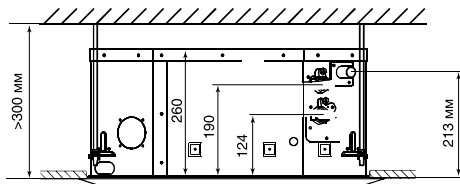

ZACC-12 H/ICE/FI/A22/N1/in, ZACC-18 H/ICE/FI/A22/N1/in

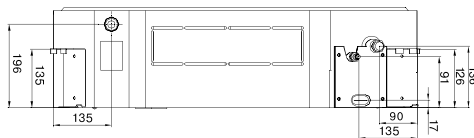

ZACC-24 H/ICE/FI/A22/N1/in, ZACC-36 H/ICE/FI/A22/N1/in,
ZACC-48 H/ICE/FI/A22/N1/in, ZACC-60 H/ICE/FI/A22/N1/in

- 2 Затяните гайки с помощью 2-х ключей с усилием, приведенным в таблице ниже. Используйте динамометрический ключ. В случае приложения чрезмерного усилия возможно повреждение гайки либо места развальцовки трубы, что приведет к утечке хладагента

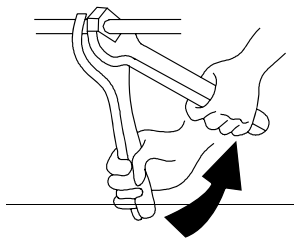

Размер труб	Крутящий момент(Нм)
Ø 6,35 мм	20
Ø 9,52 мм	40
Ø 12,7 мм	60
Ø 15,88 мм	80
Ø 19,05 мм	100

Момент затяжки

- 3 После соединения трубопроводов хладагента трубки используйте теплоизоляционный материал.

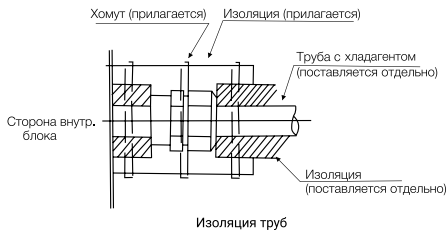

- ⚠ Внимание!**
Необходимо установить заглушку на трубопровод перед прохождением через стену.

Не кладите трубы на пол

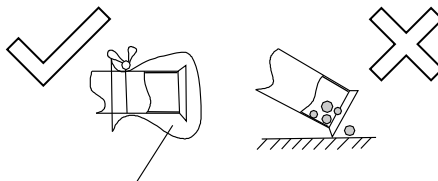

Защитите лентой или заглушкой

Подсоединение дренажной трубки

⚠ Внимание!

- Не допускайте подъема дренажной трубки выше максимально допустимого уровня. Это может привести к скоплению воды внутри блока.
- Не подключайте дренажную трубу к канализации или другим дренажным трубам.
- Когда внутренние блоки имеют общий дренажный трубопровод, места подсоединения дренажных трубок должны быть выше общего дренажного трубопровода. Дренажная труба должна быть достаточно большой в зависимости от размеров блоков и их количества.
- После выполнения прокладки дренажных труб убедитесь, что вода стекает беспрепятственно, как в следующей схеме.

Для выполнения проверки слива дренажа выполните следующие пункты:

- Включите электропитание кондиционера.
 - Налейте 1,8 литра воды в дренажный поддон.
 - Убедитесь, что заработала дренажная помпа и вода начала вытекать через дренажные трубки. Если воды нет в конце дренажных труб, залейте еще 1,8 литра воды в дренажный поддон.
 - Проверьте сток дренажа в режиме охлаждения.
- Если наливать воду через сервисное окно

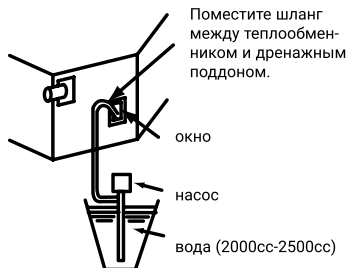

- Если наливать воду через воздуховыпускное отверстие

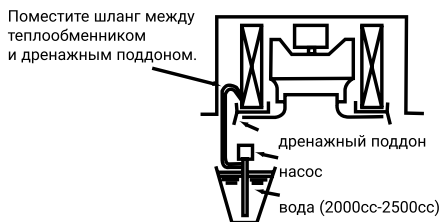

- Место подсоединения дренажной трубки

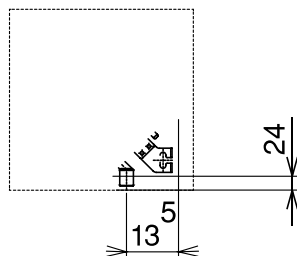

Место подсоединения дренажной трубки

- Подготовьте поливинилхлоридные трубы с необходимым диаметром.
- Прикрепите трубку к сливному шлангу с помощью клея и зажима заводской поставки. Дренажные трубы должны быть уложены с наклоном вниз от 1/25 до 1/100.

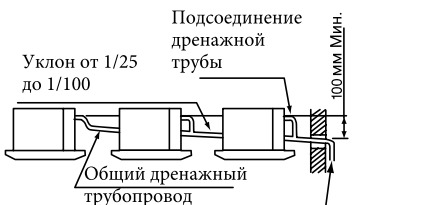
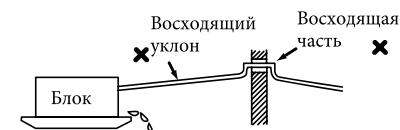
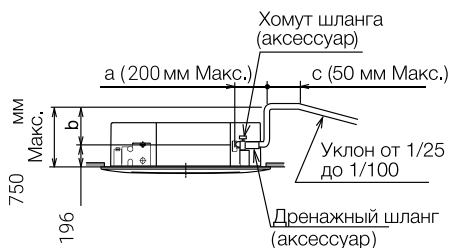

Дренажная труба должна быть отделена от других труб

Подсоединение дренажной трубки

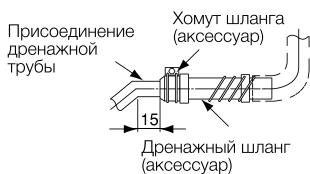

Общая длина a+b+c не более 1,100 мм.
В случае, если дренажная труба приподнята на выходе, выполните работу с дренажными трубами, как показано на рисунке выше.

Соединение межблочного электрического кабеля

⚠ Внимание:

- Отключите основное питание внешнего и внутреннего блоков до начала периодической проверки или работ с электропроводкой.
- Убедитесь, что вентиляторы внутреннего и внешнего блоков остановились до начала работ по монтажу.
- Защитите электропроводку, дренажную трубу и другие электрические части от крыс и других мелких животных, в противном случае они могут повредить проводку, что впоследствии может вызвать пожар.
- Затяните болты в соответствии со следующими положениями крутящего момента:
M 3.5 : 1.2 N·m
M 5: 2.0 ~ 2.4 N·m

Примечание:

- Оберните провода изолирующим материалом и закройте монтажное отверстие, чтобы защитить систему от любого конденсата, воды или насекомых.
- Плотно закрепите провода и шнур питания зажимами в наружном блоке.
- Закрепите кабель проводного пульта с помощью зажима внутри электрической монтажной коробки.

Основная проверка

- Убедитесь, что выбранные электрические компоненты (выключатели питания, провода, разъемы и клеммы) были должным образом подобраны в соответствии с электрическими характеристиками кондиционера.
- Убедитесь, что напряжение питания находится в пределах $\pm 10\%$ от номинального напряжения.
- Проверьте сопротивление электрических проводов. Если мощность источника питания слишком низкая, то система не запустится из-за падения напряжения.
- Убедитесь, что провода заземления подключены.
- Убедитесь, что многополюсный выключатель установлен с расстоянием 3,5 мм или более

между каждой фазной клеммой.
Электрическое соединение проводов во внутреннем блоке

- Подключите кабель проводного пульта дистанционного управления или дополнительный удлинитель в разъемы на печатной плате внутри электронного блока через соединительные отверстия в корпусе.
- Подключите питание и заземленные провода к клеммам электронного блока.
- Подключите провода между внутренним и наружным блоком к клеммам электронного блока.

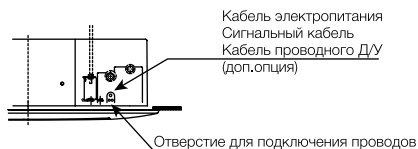

Сечение провода выбирается в соответствии с таблицей:

мощность (БТЕ/ч)	Тип электропитания	Количество жил и сечение кабеля питания	Количество жил и сечение сигнального кабеля
		EN60 335-1	EN60 335-1
12K	220 ~ 240 В, 50 Гц	3×1.5 мм ²	3×1.5 мм ²
18K		3×2.5 мм ²	
24K		5×1.5 мм ²	
36K	380 ~ 415 В, 50 Гц	5×1.5 мм ²	4×0.75 мм ²
48K		5×2.5 мм ²	
60K		5×2.5 мм ²	

Примечание:

- Соблюдайте местные нормы и правила при выборе сечения провода.
- Размеры проводов отмечены в таблице. Представлено максимальное напряжение для блока.
- Используйте экранированный кабель для электрической цепи и заземления.

Соединение межблочного электрического кабеля

Выбор согласно EN60 335 1

Напряжение (A)	Размер провода (мм ²)
$i \leq 6$	0,75
$6 < i \leq 10$	1
$10 < i \leq 16$	1,5
$16 < i \leq 25$	2,5
$25 < i \leq 32$	4
$32 < i \leq 40$	6
$40 < i \leq 63$	10
$63 < i$	16

- Не делайте последовательное соединение кабелей в случае, если сила тока превышает 63 А.

Подсоединение трубопроводов хладагента внешнего блока

Развальцовка с помощью расширителя

Примечание:

- Хорошая развальцовка имеет следующие характеристики:
- Поверхность глянцевая и гладкая.
 - Край гладкий.
 - Клиновидные стороны имеют одинаковую длину.
 - Рimmerом удалите неровности на конце медной трубки, держите ее изгибом вниз, чтобы медная стружка не попала внутрь (Рис. 1, Рис. 2).
 - Для хорошей развальцовки этот процесс очень важен.
 - Снимите накидную гайку от блока и обязательно поместите ее на медную трубку.
 - С помощью инструмента сделайте развальцовку в конце медной трубки. (Рис. 3)

Подключение труб между внешним и внутренним блоками

- Обязательно пользуйтесь изоляционной лентой или защитными колпачками, чтобы предотвратить попадание посторонних предметов в трубку.
- Присоедините развальцованный край трубки, затем слегка прижмите гайкой. (Рис. 4)
- Хорошо затяните установочный винт динамометрическим ключом с усилием, приведенным в таблице пункта 2 установки внутреннего блока, чтобы предотвратить утечку хладагента. В случае приложения чрезмерного усилия возможно повреждение гайки либо места развальцовки трубы, что приведет

к утечке хладагента. Тщательно проверьте перед запуском прибора, нет ли утечки.

Теплоизоляция трубопровода

Фреоновый трубопровод необходимо обернуть специальным изоляционным материалом толщиной в 6 мм для того, чтобы избежать потери тепла и стекания конденсата на пол. (Рис. 5)

Изоляционная обмотка труб

Примечание:

- Для того, чтобы теплоизоляция труб не разрушалась под воздействием воздуха и солнечного света, трубопроводы необходимо изолировать непрозрачной изоляционной лентой.
- Два фреоновых трубопровода и электрические провода (если это разрешено местными правилами) должны быть изолированы белой лентой вместе. Сливной шланг также можно присоединить.
 - Оберните изоляцией трубу от нижней части внешнего блока до верхней части трубы, где она входит в стену. После того, как вы сделаете один оборот лентой, перекройте его следующим внахлест. (Рис. 6)
 - Прижмите трубы к стене жгутом (по одному на каждые 120 см).

Завершение установки

После завершения обертывания изоляцией закройте отверстие в стене для того, чтобы туда не попадал воздух и осадки.

Подсоединение трубопроводов хладагента внешнего блока

Удаление воздуха и тестовый прогон

Воздух и влага, остающиеся в системе, имеют нежелательные эффекты. Они должны быть полностью удалены следующим образом.

Удаление воздуха вакуумным насосом

(Рис. 7, Рис. 8)

- 1 Убедитесь что все трубки соединены должным образом. Убедитесь в том, что электропроводка завершена и устройство готово к тестовому прогону. Жидкостной и газовый клапаны должны быть закрыты.
- 2 Используя разводной гаечный ключ, снимите гайку ниппеля на газовом клапане.
- 3 Присоедините вакуумный насос к ниппелю.
- 4 Вакуумация должна производиться до тех пор, пока давление не станет ниже 15 Па (или $1,5 \times 10^{-4}$ Бар) в течение 5 минут.
- 5 Не выключая насос, отсоедините его.
- 6 Установите гайку на ниппеле газового клапана, надежно закрепите ее гаечным ключом.
- 7 С помощью разводного или торцевого ключа снимите боковые гайки клапанов.
- 8 Открутите запорные вентили кранов до упора. Вначале открывается вентиль жидкостного крана, а затем вентиль газового клапана.
- 9 Установите гайки на боковые части клапанов и закрепите их.

Тест на утечку

Проверьте герметичность всех соединений и клапанов внутреннего и наружного блоков с помощью жидкого мыла. Проверка должна длиться не менее 30 секунд. После теста удалите мыло с поверхности.

Закрепление труб

Если тест на утечку оказался пройденным, изолируйте место стыковки труб с блоком. Выпрямите соединительные трубки, прикрепите их к стене. Загипсуйте место в стене, откуда выходят трубы.



Рис. 1



Рис. 2

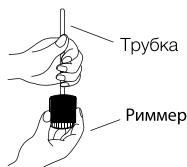

Развальцовочный инструмент

Рис. 3

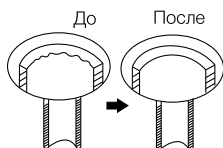
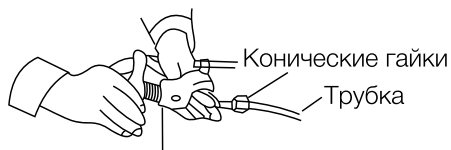

Рис. 4

Изоляционный материал



Рис. 5



Рис. 6

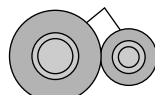

Рис. 7

Подсоединение трубопроводов хладагента внешнего блока

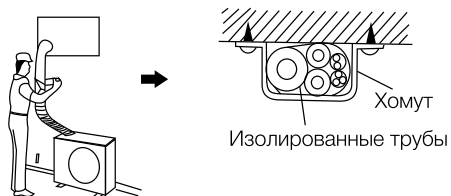

Рис. 8

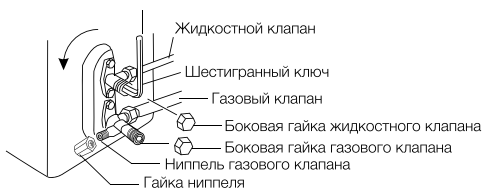
Тестовый запуск

Примечание:

- Используйте устройство защитного отключения (УЗО), чтобы избежать пожара или поражения электрическим током.
- Не включайте систему до полной проверки следующих пунктов.

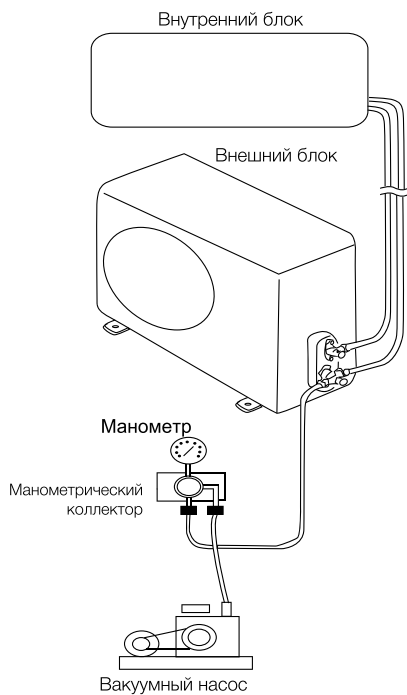
Утилизация

По окончании срока службы кондиционер следует утилизировать. Подробную информацию по утилизации кондиционера Вы можете получить у представителя местного органа власти.

- 1 Проверьте и убедитесь, что сопротивление между массой и электрическими компонентами больше 1 МОМ, в противном случае устройство должно быть отключено до тех пор, пока вы не обнаружите место утечки электричества.
- 2 Убедитесь, что запорные клапаны внутреннего блока полностью открыты и произведена вакуумация системы.
- 3 Убедитесь, что выключатель на основном источнике питания находился в положении ВКЛ. более 12 часов, для того, чтобы подогреватель картера успел нагреть масло в компрессоре.
- 4 Включите кондиционер и установите программу обогрева или охлаждения. Задайте температуру 18°C в режиме охлаждения и 32 °C в режиме обогрева. Убедитесь, что прибор исправно работает.
- 5 Установка кондиционера считается завершённой. Если у вас возникли проблемы, обратитесь в сервисный центр нашей компании для получения справочной информации.

⚠ Внимание!

Обратите внимание на следующие пункты во время работы кондиционера.

- Не трогайте руками части компрессора, так как они могут нагреваться до температуры 90 °C.
- Не нажимайте кнопку электромагнитного пускателя компрессора. Это приведет к серьезной аварии.
- Используйте пульт дистанционного управления, убедитесь в правильности заданной температуры. После теста отключите электроэнергию.

Технические характеристики

Модель	Комплект	ZACC-12 H/ICE/FI/ A22/N1	ZACC-18 H/ICE/FI/ A22/N1	ZACC-24 H/ICE/FI/ A22/N1
	Внутренний блок	ZACC-12 H/ICE/FI/ A22/N1/in	ZACC-18 H/ICE/FI/ A22/N1/in	ZACC-24 H/ICE/FI/ A22/N1/in
	Наружный блок	ZACO-12 H/ICE/FI/ A22/N1/out	ZACO-18 H/ICE/FI/ A22/N1/out	ZACO-24 H/ICE/FI/ A22/N1/out
Производительность по теплу/холоду, Вт/ч		12000/13000	18000/19000	24000/26000
Потребляемая мощность, Вт		1095/1180	1920/1700	2600/2200
Тип фреона		R410A		
Электропитание		220-240 В~ 50 Гц 1 фаза		
Производительность по воздуху, м³/час		612	730	1300
Класс энергоэффективности (охлаждение/обогрев (EER/COP))		B/C	D/C	C/B
Условия работы кондиционера при температуре наружного воздуха (охлаждение/обогрев)		-15 – +43/-7 – +24		
Уровень шума (внутренний блок/ внешний блок), дБ(А)		36/59	36/62	41/62
Номинальный ток (охлаждение/обогрев), А		4,8/5,3	8,5/7,5	11,3/9,6
Диаметр труб (жид.-газ), мм		1/4 - 1/2	1/4 - 1/2	3/8 - 5/8
Максимальная длина трассы, м		15	25	25
Максимальный перепад высот, м		8	15	15
Защита от поражения электрическим током		1 класс	1 класс	1 класс
Класс пылевлагозащитности, внутренний блок		IPX0	IPX0	IPX0
Класс пылевлагозащитности, наружный блок		IPX4	IPX4	IPX4
Размеры внутренний блок (Ш×В×Г), мм		570x260x570	570x260x570	830x205x830
Размеры наружный блок (Ш×В×Г), мм		805x554x330	805x554x330	890x673x342
Вес нетто (внутренний/наружный блок), кг		15,0/32,3	16,4/37,8	22,2/52,9
Вес брутто (внутренний/наружный блок), кг		17,8/34,9	19,4/40,4	26,2/55,9

Модель	Комплект	ZACC-36 H/ICE/FI/ A22/N1	ZACC-48 H/ICE/FI/ A22/N1	ZACC-60 H/ICE/FI/ A22/N1
	Внутренний блок	ZACC-36 H/ICE/FI/ A22/N1/in	ZACC-48 H/ICE/FI/ A22/N1/in	ZACC-60 H/ICE/FI/ A22/N1/in
	Наружный блок	ZACO-36 H/ICE/FI/ A22/N1/out	ZACO-48 H/ICE/FI/ A22/N1/out	ZACO-60 H/ICE/FI/ A22/N1/out
Производительность по теплу/холоду, Вт/ч		36000/38000	48000/52000	54400/61000
Потребляемая мощность, Вт		3600/3600	5191/4763	6228/5800
Тип фреона		R410A		
Электропитание		380-415 В~50 Гц 3 фазы		
Производительность по воздуху, м³/час		1960	1916	2100
Класс энергоэффективности (охлаждение/обогрев (EER/COP))		C/D	D/C	E/D
Условия работы кондиционера при температуре наружного воздуха (охлаждение/обогрев)		-15 – +43/-7 – +24		
Уровень шума (внутренний блок/ внешний блок), дБ(А)		41/62	44/63	44/63
Номинальный ток (охлаждение/обогрев), А		6,5/6,5	9,2/8,5	11,0/10,2
Диаметр труб (жид.-газ), мм		3/8 - 3/4	3/8 - 3/4	3/8 - 3/4
Максимальная длина трассы, м		30	50	50
Максимальный перепад высот, м		20	30	30
Защита от поражения электрическим током		1 класс	1 класс	1 класс
Класс пылевлагозащитности, внутренний блок		IPX0	IPX0	IPX0
Класс пылевлагозащитности, наружный блок		IPX4	IPX4	IPX4
Размеры внутренний блок (Ш×В×Г), мм		830x245x830	830x245x830	830x287x830
Размеры наружный блок (Ш×В×Г), мм		946x810x410	900x1170x350	900x1170x350
Вес нетто (внутренний/наружный блок), кг		26,1/74,4	28,3/98,6	30,5/99,7
Вес брутто (внутренний/наружный блок), кг		30,0/78,9	32,3/109,3	34,5/111,2

Устранение неисправностей

В случае возникновения проблем с эксплуатацией или обнаружении неисправностей обратитесь к способам их устранения, указанным в таблице ниже.

В случае невозможности решения проблем указанными способами обратитесь в центр технического обслуживания.

Неисправности и их возможные причины:

Неисправность	Возможная причина	Действия
Кондиционер не работает	Перебои в электропитании	Подождите, пока восстановится электропитание
	Вилка не плотно вставлена в розетку	Плотно вставьте вилку в розетку
	Разрядились элементы питания пульта дистанционного управления	Замените элементы питания
Недостаточная холодо- или теплопроизводительность	Задано время включения кондиционера по таймеру	Подождите, пока кондиционер включится по таймеру, или отмените настройку таймера
	Задана слишком высокая или слишком низкая температура воздуха в помещении	Правильно задайте температуру воздуха
	Воздушный фильтр забит пылью	Очистите воздушный фильтр
Кондиционер работает, но не охлаждает и не обогревает помещение	Посторонние предметы загораживают воздухозаборную или воздуховыпускную решетку наружного блока	Удалите посторонние предметы
	Действует трехминутная задержка включения компрессора	Немного подождите
	Неправильно задана температура воздуха	Удалите посторонние предметы, затем включите кондиционер
	Неправильно задана температура воздуха	Правильно задайте температуру

Если кондиционер работает неправильно, немедленно отключите электропитание. По вопросам устранения неисправности обратитесь в торговое представительство фирмы-изготовителя, назовите модель кондиционера, условия эксплуатации и неисправность

Невозможно изменить настройку

Неисправность	Возможная причина	Действия
Невозможно изменить скорость вращения вентилятора.	На дисплее отображается надпись "AUTO" (АВТОМАТИЧЕСКИЙ РЕЖИМ РАБОТЫ).	В автоматическом режиме кондиционер автоматически выбирает скорость вращения вентилятора.
	На дисплее отображается надпись "DRY" (ОСУШЕНИЕ).	В режиме осушения кондиционер автоматически выбирает скорость вращения вентилятора. Вручную выбрать скорость вращения вентилятора можно только в режимах ОХЛАЖДЕНИЕ, ВЕНТИЛЯЦИЯ и ОБОГРЕВ.

На дисплее пульта не отображается значок передачи команд ДУ на внутренний блок

Неисправность	Возможная причина	Действия
При нажатии кнопки ON/OFF (ВКЛ/ОТКЛ) команда ДУ не передается на внутренний блок	Разрядились элементы питания пульта дистанционного управления.	Команда не передается из-за отсутствия электропитания пульта ДУ. Замените батарейки.

Устранение неисправностей

На дисплее не отображается значение температуры

Неисправность	Возможная причина	Действия
На дисплее не отображается значение заданной температуры.	На дисплее отображается надпись FAN ONLY (режим ВЕНТИЛЯЦИИ).	В режиме ВЕНТИЛЯЦИИ задать температуру воздуха нельзя.

С дисплея исчезают значки

Неисправность	Возможная причина	Действия
По истечении заданного времени работы по таймеру дисплей погас.	Кондиционер отключился по таймеру.	По истечении заданного времени работы по таймеру кондиционер отключается.
По истечении заданного времени работы по таймеру с дисплея исчезла надпись TIMER ON.	Кондиционер включился по таймеру.	По истечении заданного времени по таймеру кондиционер автоматически включается, и на панели управления загорается соответствующий индикатор.

Отсутствует звуковой сигнал, подтверждающий прием команды ДУ

Неисправность	Возможная причина	Действия
При нажатии кнопки ON/OFF (ВКЛ./ОТКЛ.) пульта ДУ во внутреннем блоке не раздается звуковой сигнал, подтверждающий прием команды	При нажатии кнопки ИК-излучатель пульта ДУ не был направлен на приемник сигналов внутреннего блока.	Направьте ИК-излучатель пульта ДУ на приемник сигналов внутреннего блока и дважды нажмите кнопку ON/OFF

ОСТОРОЖНО!

При обнаружении следующих неисправностей немедленно отключите кондиционер и извлеките вилку из розетки.

- Индикаторы мигают с частотой 5 раз в секунду. Вы отключили и через 2-3 минуты снова включили электропитание, но индикаторы продолжают мигать.
- Ненадежно выполняются команды, подаваемые с пульта дистанционного управления или с помощью кнопки «ВКЛ./ВЫКЛ.»
- Часто перегорает плавкий предохранитель или отключается автоматический выключатель.
- Внутри кондиционера попали посторонние предметы или вода.
- Другие нарушения в работе кондиционера.

Перед тем, как обратиться в сервисный центр или к специалисту по ремонту, выполните следующие рекомендации.

Особенности работы кондиционера, не связанные с его неисправностью

1. Из внутреннего блока выходит холодный белый туман

Возможные причины:

- высокая влажность воздуха в охлаждаемом помещении (особенно в зонах с высокой концентрацией пыли и паров масла);
- если кондиционер включился в режиме ОБОГРЕВА сразу после завершения цикла оттаивания, из него могут выходить пары воды.

2. Необычный шум

- Во время работы может раздаваться продолжительный низкий шипящий звук. Он вызван течением хладагента в трубопроводах, соединяющих внутренний и наружный блоки.
- Во время оттаивания или сразу после отключения кондиционера может раздаваться шипящий звук, связанный с изменением расхода хладагента или прекращением его течения.
- При включении и отключении может быть слышно потрескивание, которое вызвано тепловым расширением пластмассовых деталей кондиционера при изменении их температуры.

Устранение неисправностей

3. Из внутреннего блока вылетает пыль

Это может произойти при первом включении после длительного перерыва в эксплуатации.

4. Из внутреннего блока исходит неприятный запах

Запах, исходящий от стен, мебели или возникающий при курении, может накапливаться в кондиционере и затем выходить в помещение.

5. Переход в режим ВЕНТИЛЯЦИИ при включении режима ОХЛАЖДЕНИЯ

- Переход в режим вентиляции происходит автоматически для предотвращения обмерзания теплообменника. Через некоторое время режим охлаждения возобновится.
- При достижении заданного значения температуры воздуха компрессор отключается, и кондиционер работает в режиме вентиляции. То же происходит в режиме обогрева.

Транспортировка и хранения

Кондиционеры в упаковке изготовителя могут транспортироваться всеми видами крытого транспорта в соответствии с правилами перевозки грузов, действующими на данном виде транспорта. Условия транспортирования при температуре от минус 50 до плюс 50 °С и при относительной влажности до 80 % при плюс 25 °С. При транспортировании должны быть исключены любые возможные удары и пере-

мещения упаковок с кондиционерами внутри транспортного средства. Транспортирование и штабелирование производить в соответствии с манипуляционными знаками указанными на упаковке. Кондиционеры должны храниться в упаковке изготовителя в условиях хранения от плюс 1 °С до плюс 40 °С и относительной влажности до 80 % при 25 °С.

Срок эксплуатации

Гарантийный срок — 3 года.

Срок эксплуатации прибора составляет 10 лет при условии соблюдения соответствующих правил по установке и эксплуатации.

Гарантия

Гарантийное обслуживание кондиционера производится в соответствии с гарантийными обязательствами, перечисленными в гарантийном талоне.

Комплектация

- Кондиционер воздуха (внутренний блок)
- Крепления для монтажа на стену
- Пульт ДУ
- Инструкция (руководство пользователя)
- Гарантийный талон (в инструкции)

Опционально:
Соединительные межблочные провода.

Дата изготовления

Дата изготовления зашифрована в code-128.
Дата изготовления определяется следующим образом:

SN XXXXXXXX | XXXX | XXXXXXXX | XXXX

месяц и год производства

Сертификация

Товар сертифицирован на территории Таможенного союза.

Товар соответствует требованиям:

ТР ТС 004/2011 «О безопасности низковольтного оборудования»

ТР ТС 020/2011 «Электромагнитная совместимость технических средств»

ТР ТС 010/2011 «О безопасности машин и оборудования»

Импортер и уполномоченное изготовителем лицо:

ООО «Р-Климат»

Россия, 119049, г. Москва, ул. Якиманка Б., д. 35, стр. 1, эт. 3, пом. I, ком. 4

Тел./Факс: +7 (495) 777-19-67

e-mail: info@rusklimat.ru

Изготовитель оставляет за собой право на внесение изменений в конструкцию и характеристики прибора.

Zanussi is a registered trademark used under license from AB Electrolux (publ).

Занусси – зарегистрированная торговая марка, используемая в соответствии с лицензией AB Electrolux (публ.).

Сделано в Китае

Інструкція з експлуатації кондиціонера повітря спліт-система побутова касетного типу серії ZACC H/ICE/FI/A22/N1/in

Ми дякуємо Вам за зроблений вибір!

Шановний користувачу Дякуємо Вам за вибір продукції Zanussi, яка, ми впевнені, зробить ваше життя ще більш комфортною і приємним. Ми докладаємо всіх зусиль до того, щоб наша техніка надихала вас, викликала тільки гарні емоції і доставляла максимум зручності

при використанні. Уважно вивчіть цей посібник з експлуатації, щоб правильно використовувати Ваш новий кондиціонер повітря і довгий час насолоджуватися усіма його перевагами.

Зміст

Призначення кондиціонера	39
Умови безпечної експлуатації	39
Рекомендації щодо економії електроенергії	40
Правила безпечної експлуатації	40
Система захисту	41
Пристрій кондиціонера	42
Панель індикації на внутрішньому блоці	42
Функції пульта дистанційного керування	43
Індикація на дисплеї	46
Використання пульта дистанційного керування	47
Робота з пультом дистанційного керування	50
Приклад установок таймера	50
Аварійне управління кондиціонером	51
Провідний пульт управління	52
Установка провідного пульта	54
Догляд і обслуговування	55
Схема підключення електропроводки	56
Інструкція з техніки безпеки	57
Установка внутрішнього блоку	58
Установка зовнішнього блоку	62
Підключення трубопроводів холодоагенту внутрішнього блоку	63
Підключення дренажної трубки	64
З'єднання міжблочного електричного кабелю	65
Підключення трубопроводів холодоагенту зовнішнього блоку	66
Утилізація	68
Технічні характеристики	69
Транспортування і зберігання	70
Термін експлуатації	70
Гарантія	71
Комплектація	71
Дата виготовлення	71
Сертифікація	71
Протокол про приймання обладнання після проведення пусконаладжувальних робіт	72

Протокол тестового запуску	73
Гарантійний талон	78

Примітка:

У тексті даної інструкції кондиціонер повітря може мати такі технічні назви, як прилад, пристрій, апарат і т.п.

Призначення кондиціонера

Кондиціонер побутовий типу спліт-система призначений для створення оптимальної температури повітря при забезпеченні санітарно гігієнічних норм в житлових, громадських і

адміністративно-побутових приміщеннях. Кондиціонер здійснює охолодження, осушення, нагрів, вентиляцію й очищення повітря від пилу.

Умови безпечної експлуатації

- Використовуйте правильну напругу живлення відповідно до вимог в заводському паспорті. В іншому випадку можуть відбутися серйозні збої, виникнути небезпека для життя або пожежа.
 - Не допускайте потрапляння бруду в автоматичний вимикач джерела живлення або розетки. Надійно підключіть шнур джерела енергії, щоб уникнути отримання удару електричним струмом або пожежі. Забороняється відключати автоматичний вимикач джерела живлення і не висмикуйте шнур в процесі роботи пристрою. Це може призвести до пожежі.
 - Ні в якому разі не розрізайте і не пережимайте шнур джерела живлення, оскільки внаслідок цього шнур живлення може бути пошкоджений. У разі пошкодження кабелю живлення можна отримати удар електричним струмом або може спалахнути пожежа. Ні в якому разі не вставляйте палиці або аналогічні предмети у зовнішній блок приладу. Так як вентилятор обертається при високій швидкості, така дія може стати причиною отримання тілесного ушкодження.
 - Для Вашого здоров'я шкідливо, якщо охоложене повітря потраплятиме на Вас протягом тривалого часу. Рекомендується відхилити напрямок повітряного потоку таким чином, щоб провітрювалася вся кімната.
 - Вимкніть прилад за допомогою пульта дистанційного керування в разі, якщо стався збій в роботі.
 - Не проводьте ремонт приладу самостійно. Якщо ремонт буде виконаний не маючи відповідної кваліфікації фахівцем, то це може стати причиною поломки кондиціонера, а також удару електричним струмом або пожежі. Не допускайте попадання повітряного потоку на газовий пальник і електричну плиту.
 - Не торкайтеся функціонуючих кнопок вологими руками.
 - Не допускайте попадання будь-яких предметів на зовнішній блок кондиціонера.
 - Кондиціонер повинен бути заземлений.
 - Забороняється вносити зміни в конструкцію кондиціонера. В іншому випадку це може привести до таких наслідків, як витік води, корот-
- ке замикання, удар електричним струмом, поломка, пожежа та ін.
 - Такі роботи, як, наприклад, пайка труб, повинні виконуватися далеко від легкозаймистих предметів, в тому числі від холодоагенту.
 - Якщо мережевий шнур пошкоджений, він повинен бути замінений.
 - Місце, де цей продукт встановлений, повинна мати надійне електричне заземлення. Будь ласка, не підключайте кабель для заземлення цього продукту до різних трубах, воздуховодам, дренажним лініях, об'єктам блискавкозахисту, а також іншим трубам, щоб уникнути удару струмом і пошкоджень, викликаних іншими факторами.
 - Підключення повинно проводитися кваліфікованим електриком. Всі підключення повинні відповідати електротехнічним правилам і нормам.
 - Перевірте напругу живлення в електричній мережі, вона повинна відповідати стандартам.
 - Необхідно підключати кондиціонер до мережі електроживлення, яка має ПЗВ і автоматичний вимикач. Ніколи не використовуйте бензин або інші горючі гази поблизу кондиціонера, це дуже небезпечно.
 - Для включення і виключення кондиціонера скористайтеся кнопкою вкл. / вимкн.
 - Нічого не прикріплюйте до вентиляційного отвору для забору і виходу повітря як на внутрішньому, так і на зовнішньому блоці. Це небезпечно, тому що вентилятор обертається на високій швидкості.
 - Не охолоджуйте і не нагрівайте кімнату занадто сильно, якщо в ній присутні маленькі діти або інваліди.
 - Прилад не призначений для використання особами (включаючи дітей) зі зниженими фізичними, сенсорними або розумовими здібностями або при відсутності у них життєвого досвіду або знань, якщо вони не знаходяться під наглядом або не проінструктовані про використання приладу особою, відповідальною за їх безпеку. Діти повинні перебувати під наглядом для недопущення ігор з приладом.

Рекомендації щодо економії електроенергії

Виконання таких рекомендацій забезпечить економію електроенергії:

- Не спрямовуйте потік обробленого повітря безпосередньо на людей.
- Підтримуйте комфортну температуру повітря, уникайте переохолодження і перегріву приміщення.
- В режимі охолодження не допускайте потрапляння прямих сонячних променів в приміщення, закривайте вікна шторами.
- Щоб уникнути витoku охолодженого або нагрітого повітря з приміщення не відкривайте без необхідності двері і вікна.
- Для включення і відключення кондиціонера в заданий час користуйтеся таймером.
- Щоб уникнути зниження ефективності або

виходу кондиціонера з ладу не закривайте сторонніми предметами воздухозаборну і повітряний решітки.

- При тривалій перерві в роботі вимкніть кондиціонер від мережі електроживлення і витягніть елементи живлення з пульта управління. Коли кондиціонер підключений до мережі електроживлення, електроенергія споживається, навіть якщо кондиціонер не працює. При поновленні експлуатації підключіть кондиціонер до мережі електроживлення за 12 годин до початку роботи.
- Забруднений повітряний фільтр знижує ефективність охолодження і нагрівання, тому чистите його кожні два тижні.

Правила безпечної експлуатації

Передпускові перевірки

- Після тривалої перерви в роботі кондиціонера очистіть повітряний фільтр. При постійній експлуатації кондиціонера чистите повітряний фільтр раз в два тижні.
- Слідкуйте, щоб повітрязабірні і воздуховипускні решітки внутрішнього і зовнішнього блоків не були загороджені сторонніми предметами.

Правила безпечної експлуатації

Щоб уникнути ураження електричним струмом та пожежі не лейте воду або іншу рідину і не допускайте попадання бризок на внутрішній блок і пульт дистанційного керування.

Щоб уникнути пожежі не зберігайте легкозаймисті матеріали (клеї, лаки, бензин) поруч з кондиціонером.

Щоб уникнути травм і пошкодження кондиціонера не торкайтеся повітрязабірних і повітряний решіток при роботі направляючої заслінки.

Не засовуйте пальці та сторонні предмети через повітрязабірну та повітровипускную решітки. Це може привести до травми від обертового вентилятора.

Щоб уникнути травм не знімайте кожух з вентилятора зовнішнього блоку.

Не вмикайте і не вимикайте кондиціонер мережним вимикачем. Використовуйте для цього кнопку вкл / вилк на пульті дистанційного керування.

Не дозволяйте дітям гратися з кондиціонером.

Не намагайтеся самостійно відремонтувати кондиціонер. Зверніться до кваліфікованого фахівця.

Заземлення забезпечує безпеку при проведенні ремонту та чищенні кондиціонера. Проте при проведенні будь-яких робіт рекомендується відключати його від мережі електроживлення вимикачем.

Увага!

Перед початком експлуатації кондиціонера уважно вивчіть цю інструкцію. Кондиціонер призначений для підтримки комфортних умов в приміщенні. Використовуйте його тільки за прямим призначенням відповідно до вимог даної інструкції.

Вимоги при експлуатації

Температурний діапазон експлуатації

- Переконайтеся, що кондиціонер підключений до мережі електроживлення відповідно до вимог цього керівництва.
- Не використовуйте кондиціонер не за його прямим призначенням (сушка одягу, заморожування продуктів і т.п.).
- Не допускайте дітей для роботи з кондиціонером.
- Не захарашуйте отвори входу і виходу повітря зовнішнього і внутрішнього блоків.
- Не використовуйте кондиціонер, якщо приміщення задимлене, а також якщо в повітрі приміщення великий вміст пилу, отруйних речовин, кислотних або лужних парів.

Правила безпечної експлуатації

Режим роботи	Повітря в приміщенні	Зовнішні повітрях
Охолодження	$\geq 17\text{ }^{\circ}\text{C}$	від -15 до $43\text{ }^{\circ}\text{C}$
Обігрів	$\leq 30\text{ }^{\circ}\text{C}$	від -7 до $24\text{ }^{\circ}\text{C}$
Осушення	від 17 до $32\text{ }^{\circ}\text{C}$	від 11 до $43\text{ }^{\circ}\text{C}$

Увага!

Експлуатація кондиціонера з порушенням зазначених вище умов може привести до виходу його з ладу.

Примітка!

- Якщо зазначені умови експлуатації не виконуються, то спрацювають пристрої захисту,

що веде до порушення нормальної роботи агрегату.

- Якщо кондиціонер працює в режимі охолодження при високій відносній вологості (більш 80%), то на лопатках заслінок може утворюватися конденсат і стікати на підлогу.
- Кондиціонер комплектується заводським зимовим комплектом. Робота в режимі охолодження можлива при температурі зовнішнього повітря від -15 до $43\text{ }^{\circ}\text{C}$ (може змінюватися вгору і вниз, залежно від вологості і вітрового навантаження).
- Для захисту кондиціонера передбачена 3-хвилинна затримка пуску компресора після включення кондиціонера.

Система захисту

Устройство захисту может автоматически выключить кондиционер в следующих случаях:

Режим	Причина
ОБІГРІВ	Якщо температура повітря поза приміщенням вище $24\text{ }^{\circ}\text{C}$
	Якщо температура повітря поза приміщенням нижче $-7\text{ }^{\circ}\text{C}$
	Якщо температура в кімнаті вище $30\text{ }^{\circ}\text{C}$
ОХОЛОДЖЕННЯ	Якщо температура повітря поза приміщенням вище $43\text{ }^{\circ}\text{C}$
	Якщо температура повітря поза приміщенням нижче $-15\text{ }^{\circ}\text{C}$
ОСУШЕННЯ	Якщо температура повітря в кімнаті нижче $18\text{ }^{\circ}\text{C}$

Примітка!

Не регулюйте вручну вертикальні жалюзі, в іншому випадку може статися їх поломка. Щоб запобігти утворенню конденсату, не допускайте тривалого напрямку повітряного потоку вниз в режимі «Охолодження» або «Осушення».

Пристрій кондиціонера

Кондиціонер складається з внутрішнього і зовнішнього блоків, з'єднаних трубопроводами. Управління кондиціонером здійснюється за допомогою пульта дистанційного керування або панелі керування та індикації внутрішнього блоку.

- 1 Вбудований дренажний пристрій.
- 2 Дренажна труба.
- 3 Направляюча заслінка.
- 4 Трубопроводи холодоагенту і електричні з'єднувальні дроти*.
- 5 Пульт дистанційного керування.
- 6 Вихід повітря.
- 7 Вбудований повітряний фільтр.
- 8 Воздухозаборная решітка.

Зовнішній блок

- 9 Трубопровід холодоагенту.
- 10 Вихід повітря.
- 11 Вихід повітря.

* Не поставляється в базовому комплекті.

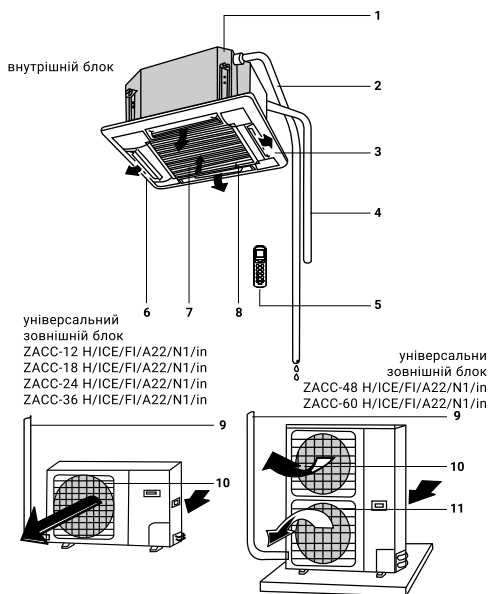

* Не поставляється в базовому комплекті.

Панель індикації на внутрішньому блоці

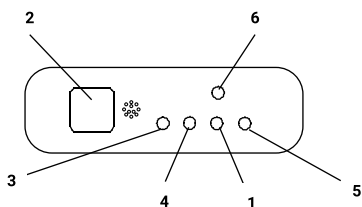

ZACC-12 H/ICE/FI/A22/N1/in
ZACC-18 H/ICE/FI/A22/N1/in

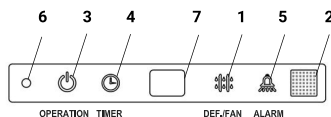

ZACC-24 H/ICE/FI/A22/N1/in
ZACC-36 H/ICE/FI/A22/N1/in
ZACC-48 H/ICE/FI/A22/N1/in
ZACC-60 H/ICE/FI/A22/N1/in

- 1 Індикатор режиму відтавання DEF (в моделях з режимами охолодження і обігріву) або вентиляції FAN (в моделях тільки з режимом охолодження)
- 2 Приймач ІЧ-сигналу пульта ДК
- 3 Індикатор електроживлення
- 4 Індикатор таймера
- 5 Індикатор аварійного стану
- 6 Кнопка аварійного управління
- 7 Дисплей

Функції пульта дистанційного керування

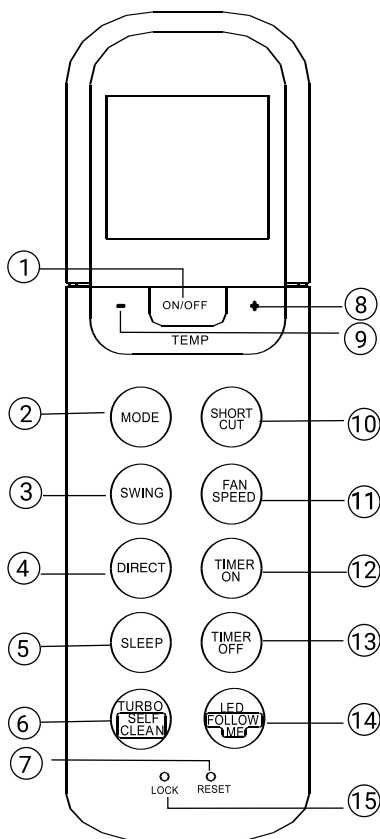

1. Кнопка ON/OFF

При натисканні цієї кнопки кондиціонер починає працювати, а при повторному натисканні - вимикається.

2. Кнопка MODE

При послідовному натисканні цієї кнопки проводиться зміна робочих режимів в наступному порядку:

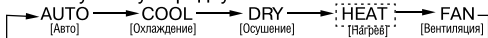

i Примітка:

- Режим Heat реалізований тільки на моделях, призначених для охолодження і нагрівання.

3. Кнопка SWING

Використовується для включення або зупинки руху горизонтальної заслінки, або для установки бажаного напрямку струменя повітря - вгору або вниз. При кожному натисканні кнопки кут нахилу заслінки змінюється на 6 градусів. Якщо натиснути кнопку і утримувати її більше 2 секунд, заслінка починає автоматично гойдатися вгору-вниз.

4. Кнопка DIRECT

Використовується для включення або зупинки руху вертикальної заслінки, або для установки бажаного напрямку струменя повітря - ліворуч або праворуч. При кожному натисканні кнопки кут повороту заслінки змінюється на 6 градусів. При цьому замість показань температури на дисплеї внутрішнього блоку протягом 1 секунди буде відображатися «». Якщо натиснути кнопку і утримувати її більше 2 секунд, вертикальна заслінка починає автоматично повертатися з боку в бік. При цьому замість показань температури на дисплеї внутрішнього блоку відображається «|||», блимає чотири рази, потім відновлюється значення температури. Коли ви виключаєте режим гойдання вертикальної заслінки, на екрані відображаються символи «LC», і через 3 секунди зникають.

5. Кнопка SLEEP

Вмикання / вимикання функції SLEEP.

i Примітка:

- Для виведення системи з режиму SLEEP натисніть кнопку MODE, FAN SPEED або ON/OFF.

Функції пульта дистанційного керування

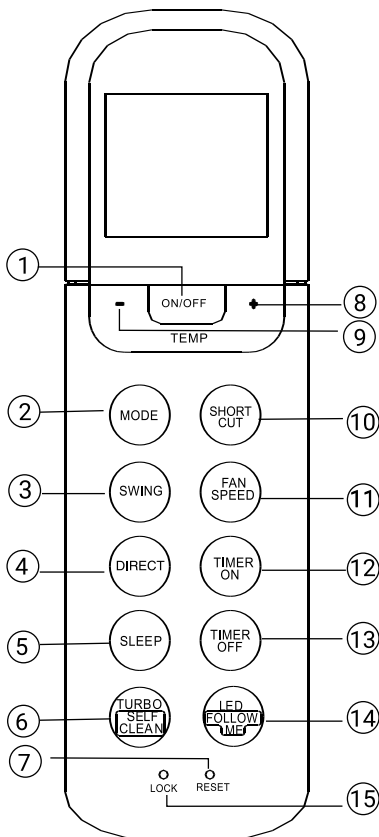

6. Кнопка TURBO/SELF CLEAN

Вмикання/вимикання функції TURBO. Якщо утримувати кнопку натиснутою більше 2 секунд, включається функція SELF CLEAN. Для її відключення знову натисніть цю кнопку і затримайте на пару секунд.

7. Кнопка RESET

При натисканні кнопки RESET скидаються всі призначені для користувача настройки, і відновлюються до початкового значення пульта.

8. Кнопка « $\wedge/\+$ »

Використовується для підвищення значення температури або часу при установці таймера.

9. Кнопка « $\vee/\-$ »

Використовується для зниження значення температури або часу при установці таймера.

10. Кнопка SHORT CUT

Функція «Short cut» використовується для збереження і відновлення установок, визначених користувачем роботи кондиціонера. Зберігши необхідні параметри (такі як встановлена температура, режим роботи, швидкість обертання вентилятора і інші), користувач може повертатися до них натисканням однієї кнопки.

11. Кнопка FAN SPEED

Послідовно натискаючи цю кнопку, виберіть один з чотирьох варіантів швидкості обертання вентилятора:

AUTO → LOW → MED → HIGH
[Авто] [Низкая] [Средняя] [Высокая]

12. Кнопка TIMER ON

Натисніть цю кнопку, щоб встановити часовий інтервал для автоматичного включення системи. При кожному натисканні кнопки значення часу зростає на 30 хвилин. Після того, як час, який відображається на дисплеї досягає 10h (10 годин), з кожним натисканням кнопки значення починає збільшуватися на 60 хвилин. Для скасування програми автоматичного включення кондиціонера встановіть час спрацьовування таймера на 0:0.

13. Кнопка TIMER OFF

Натисніть цю кнопку, щоб встановити часовий інтервал для автоматичного вимкнення системи. При кожному натисканні кнопки значення часу зростає на 30 хвилин. Після того, як час, який відображається на дисплеї досягає 10h (10 годин), з кожним натисканням кнопки значення починає збільшуватися на 60 хвилин. Для скасування програми автоматичного виключення кондиціонера встановіть час спрацьовування таймера на 0:0.

Функції пульта дистанційного керування

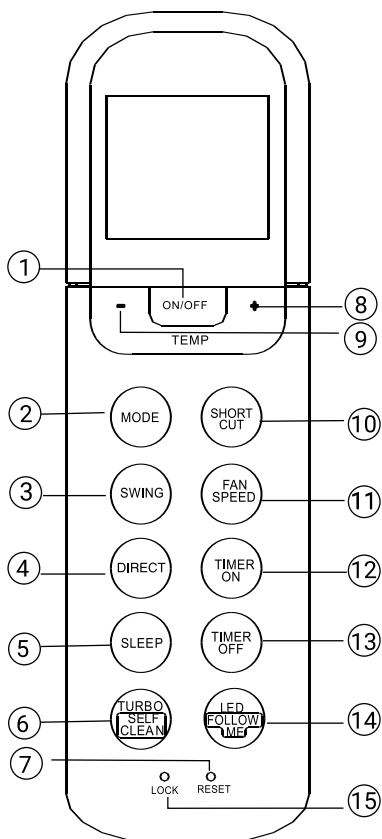

14. Кнопка LED/FOLLOW ME

Вмикання / вимикання дисплея внутрішнього блоку. Якщо утримувати кнопку натиснутою більше 2 секунд, включається функція FOLLOW ME. Для її відключення знову натисніть цю кнопку і затримайте на пару секунд.

15. Кнопка LOCK

При натисканні цієї втопленої кнопки будуть зафіксовані поточні значення всіх налаштувань, і вони стають недоступними для команд, що подаються з ПДК. Щоб вийти з режиму блокування налаштувань натисніть цю кнопку знову.

Індикація на дисплеї

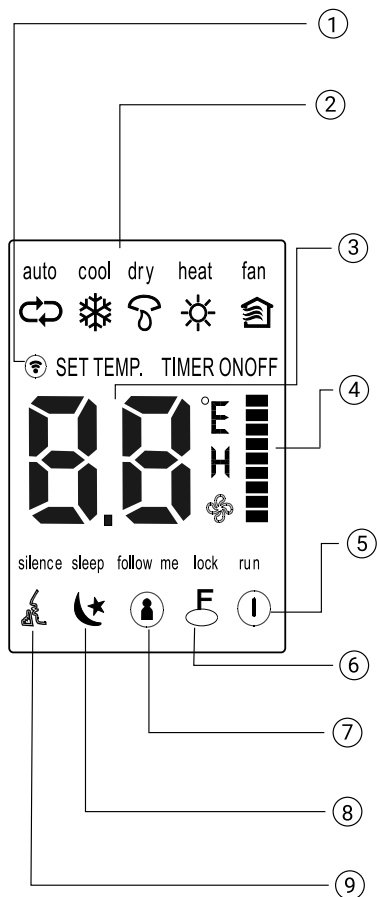

- 1. Індикатор сигналу**
Загоряється при передачі сигналу, що управляє з ПДК.
- 2. Індикація режимів**
Відображення активного режиму. Послідовне перемикання режимів auto (↻), cool (❄), dry (💧), heat (☀) (відсутній в моделях, що працюють тільки на охолодження), fan (🌀), та знову auto (↻).
- 3. Температура/Таймер**
Індикація заданої температури (17 °C ~ 30 °C). У режимі роботи FAN температура не відображається. У режимі таймера загоряється символ ON (таймер включення) або OFF (таймер вимкнення).
- 4. Швидкість обертання вентилятора**
Індикація швидкості обертання вентилятора. Швидкість в режимі AUTO ніяк не відображається. Три інших режими представлені наступними варіантами: «I» (LOW), «II» (MED), «III» (HIGH). Якщо ви вибираєте режим роботи AUTO або DRY, швидкість обертання вентилятора автоматично встановлюється на AUTO.
- 5. Індикатор живлення**
Загоряється при натисканні кнопки ON / OFF. Для виключення системи знову натисніть кнопку ON / OFF.
- 6. Індикатор режиму стеження**
Загоряється, коли активна функція FOLLOW ME.
- 7. Індикатор блокування налаштувань**
Загоряється, коли активний режим LOCK.
- 8. Індикатор нічного режиму**
Загоряється, коли система працює в нічному режимі. Щоб вийти з режиму знову натисніть кнопку SLEEP.
- 9. Індикатор тихого режиму**
Загоряється, коли активний режим SILENCE.



Примітка:

На ілюстрації показані відразу всі індикатори, тоді як в дійсності загоряються тільки ті, які пов'язані з активними функціями або режимами.

Використання пульта дистанційного керування

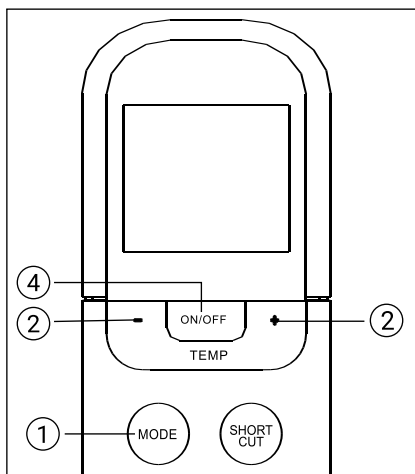
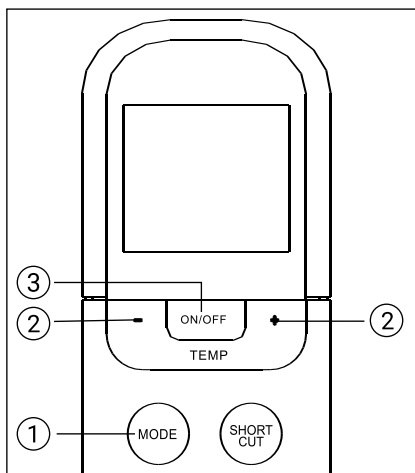

Робота в автоматичному режимі

Переконайтеся, що пристрій увімкнено, і в мережі є напруга. Індикатор роботи на дисплеї внутрішнього блоку починає блимати.

1. Натискаючи кнопку MODE, виберіть режим Auto.
2. За допомогою кнопок «вгору» / «вниз» встановіть бажану температуру. Ви можете задати температуру в діапазоні 17 °C ~ 30 °C з кроком в 1 °C.
3. За допомогою кнопки ON / OFF ввімкніть кондиціонер.

Примітка:

1. У режимі Auto кондиціонер може логічно вибрати режим охолодження, вентиляції або нагрівання - завдяки здатності визначати різницю між поточною температурою в кімнаті і температурою, заданою вами за допомогою ПДК.
2. У режимі Auto неможливо перемикає швидкість обертання вентилятора. Вона контролюється автоматично.
3. Якщо режим Auto вас з яких-небудь причин не влаштовує, можете вибрати бажаний режим самі.

Робота в режимі охолодження / нагріву / вентиляції

Переконайтеся, що пристрій увімкнено, і в Мережі є напруга.

1. Натискаючи кнопку MODE, виберіть режим COOL [Охолодження], HEAT [Нагрівання] (тільки моделі, що працюють на охолодження і нагрівання) або FAN [Провітрювання].
2. За допомогою кнопок «вгору» / «вниз» встановіть бажану температуру. Ви можете задавати температуру в межах 17 °C ~ 30 °C кроком в 1 °C.
3. Натискаючи кнопку FAN, виберіть одну з чотирьох швидкостей обертання вентилятора - Auto [Авто], Low [Низька], Med [Середня] або High [Висока].
4. За допомогою кнопки ON / OFF ввімкніть кондиціонер.

Примітка:

- В режимі FAN значення заданої температури не відображається на дисплеї ПДК, і ви не маєте можливості контролювати температуру в кімнаті. У цьому випадку можливо тільки виконання операцій, описаних в п. 1, 3 та 4.

Використання пульта дистанційного керування

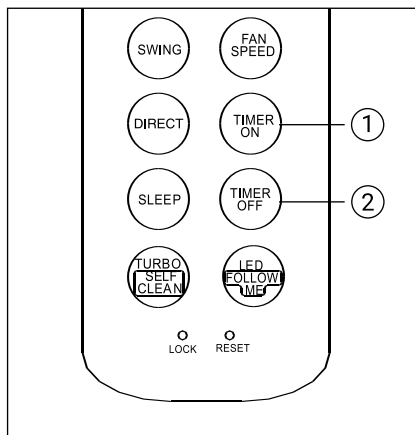
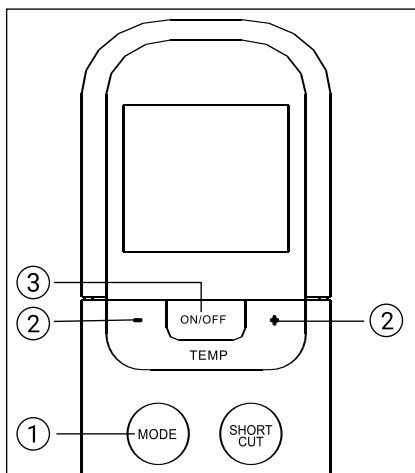

Робота в режимі осушення

Переконайтеся, що пристрій увімкнено, і в мережі є напруга. Індикатор роботи на дисплеї внутрішнього блоку починає блимати.

1. Натискайте кнопку MODE, виберіть режим DRY.
2. За допомогою кнопок «вгору» / «вниз» встановіть бажану температуру. Ви можете задавати температуру в межах 17 °C ~ 30 °C з кроком в 1 °C.
3. За допомогою кнопки ON / OFF включите кондиціонер.

i Примітка:

- У режимі осушення неможливо перемикати швидкість обертання вентилятора. Вона контролюється автоматично.

Використання пульта дистанційного керування

Операції з таймером

Щоб активувати режим автоматичного включення кондиціонера в установлений час, натисніть кнопку TIMER ON. Щоб активувати режим автоматичного виключення кондиціонера у встановлений час, натисніть кнопку TIMER OFF.

Встановлення автоматичного увімкнення в заданий час

1. Натисніть кнопку TIMER ON. На дисплеї ПДК відображається TIMER ON, встановлений в останній раз час автоматичного включення і символ «h». Тепер можна перевстановити годинник автоматичного включення кондиціонера.
2. Знову натисніть кнопку TIMER ON для встановлення бажаного часу автоматичного включення. З кожним натисканням кнопки показник часу збільшується на півгодини в діапазоні від 0 до 10 годин, і на 1 годину в діапазоні від 10 до 24 годин.
3. Після установки таймера включення сигнал з ПДУ із затримкою в одну секунду передається на внутрішній блок кондиціонера. Ще приблизно через дві секунди показання часу

на дисплеї змінюються індикацією заданої температури.

Встановлення автоматичного вимкнення в заданий час

1. Натисніть кнопку TIMER OFF. На дисплеї ПДК відображається TIMER OFF, встановлений в останній раз час автоматичного вимкнення та символ «h». Тепер можна заново перевстановити час автоматичного виключення кондиціонера.
2. Знову натисніть кнопку TIMER OFF для налаштування бажаного часу автоматичного вимкнення. З кожним натисканням кнопки показник часу зростає на півгодини в діапазоні від 0 до 10 годин, і на 1 годину в діапазоні від 10 до 24 годин.
3. Після встановлення таймера сигнал з ПДК із затримкою в одну секунду передається на внутрішній блок кондиціонера. Ще приблизно через дві секунди показання часу («h») на дисплеї змінюються індикацією заданої температури.

Робота з пультом дистанційного керування

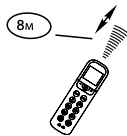
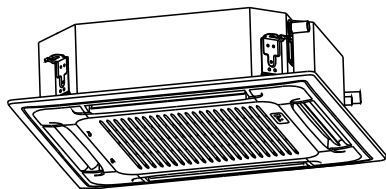

Розташування пульта дистанційного керування в приміщенні

Розташуйте пульт ДК в зоні прямої видимості від внутрішнього блоку кондиціонера, і на відстані, що не перевищує 8 метрів. Це особливо важливо при роботі з таймером.

⚠ Увага:

Стіни, двері, завіси, предмети меблів, і т.п., що загороджують пряму видимість від пульта дистанційного керування до внутрішнього блоку кондиціонера блокують роботу пульта дистанційного керування. Не допускайте попадання будь-яких рідин на пульт дистанційного керування. Не допускайте попадання прямих сонячних променів на пульт дистанційного керування та панель управління внутрішнього блоку. Деякі електричні пристрої можуть створювати перешкоди для пульта дистанційного керування.

Робота з пультом дистанційного керування

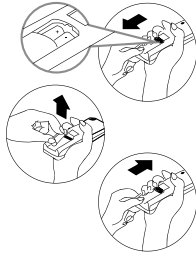

Заміна елементів живлення

У пульті ДК використовуються два лужних елемента живлення типу LR03. Посуньте нижню кришку пульта дистанційного керування, і встановіть, враховуючи відповідні значення полярності елементів живлення. Встановіть кришку на місце. Після заміни елементів живлення встановіть показання годин пульта дистанційного керування.



Увага:

- При заміні батарей не використовуйте елементи, що раніше працювали, або різні типи батарей. Це може привести до поломки пульта дистанційного керування.

- Якщо ви не використовуєте пульт ДК кілька тижнів або більше, видаліть елементи живлення з пульта дистанційного керування.
- Нормальний термін служби елементів живлення в пульті ДК не перевищує 6 місяців. У разі затримки або ускладнення передачі команд від пульта дистанційного керування замініть елементи живлення.
- Стежте за тим, щоб в зоні прямої видимості між пультом дистанційного керування і внутрішнім блоком кондиціонера не було перешкод для нормальної передачі сигналу.
- Вимкніть попадання будь-яких рідин на пульт дистанційного керування.
- Захищайте пульт ДК від дії прямого сонячного світла і впливу високих температур.
- Не допускайте потрапляння прямого сонячного світла на панель управління кондиціонера, це може викликати перебої в управлінні з пульта дистанційного керування.
- Уникайте впливу на пульт ДК електромагнітних полів, це може привести до його

Приклад установок таймера

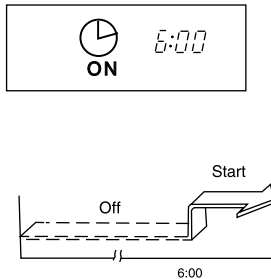

Таймер вмикання

Призначений для включення кондиціонера в заданий час, наприклад перед вашим поверненням додому. Увага: активація функцій таймера відбувається протягом трьох секунд після передачі сигналу з пульта дистанційного керування. Не натискайте жодних кнопок протягом трьох секунд після передачі команд пов'язаних з роботою таймера. Приклад установок таймера: необхідно встановити час включення кондиціонера в 06:00:

- натисніть кнопку TIMER, індикатор таймера включення на пульті ДУ буде блимати (якщо встановлено час 6:00, цей час буде блимати) і через 3 секунди режим таймера буде включений;
- установка або корекція необхідного вам часу проводиться згідно з пунктами 1,2,3 і 4 глави "Установка таймера";
- через 3 секунди новий або встановлений час таймера буде активований.

Приклад налаштувань таймера

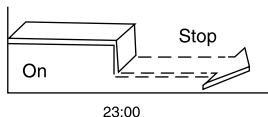
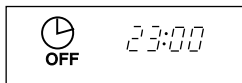

Таймер вимкнення

Призначений для вимкнення кондиціонера в заданий час, наприклад перед вашим поверненням додому. Увага: активація функцій таймера відбувається протягом трьох секунд після передачі сигналу з пульта дистанційного керування. Не натискайте жодних кнопок протягом трьох секунд після передачі команд, пов'язаних з роботою таймера. Приклад установок таймера: Необхідно встановити час вимкнення кондиціонера в 23:00:

- натисніть кнопку TIMER, індикатор таймера включення на пульті ДУ буде блимати (якщо встановлено час 23:00, цей час буде блимати) і через 3 секунди режим таймера буде включений;
- установка або корекція необхідного вам часу проводиться згідно з пунктами 1,2,3 і 4 глави "Установка таймера";
- через 3 секунди нове або встановлений час таймера буде активовано.

Аварійне управління кондиціонером



Аварійне управління застосовується, якщо пульт дистанційного керування загублений або вийшов з ладу, або розрядилися акумулятори. За допомогою кнопки АВАРІЙНОГО УПРАВЛІННЯ (MANUAL BUTTON), розташованої на панелі управління внутрішнього блоку, можна вибрати режим ОХОЛОДЖЕННЯ (COOL) або Автоматичний режим роботи кондиціонера (AUTO). Натискаючи цю кнопку, виберіть режим роботи кондиціонера в наступній послідовності: АВТОМАТИЧНИЙ, ОХОЛОДЖЕННЯ, кондиціонер ВІДКЛЮЧЕНИЙ, знову АВТОМАТИЧНИЙ і т.п.

1. Автоматичний режим роботи
Індикатор електроживлення (OPERATION) загоряється, і кондиціонер починає працювати в автоматичному режимі. У цьому режимі можна керувати кондиціонером з пульта дистанційного керування.
2. Режим ОХОЛОДЖЕННЯ
Індикатор електроживлення (OPERATION) починає блимати, і кондиціонер починає працювати в режимі охолодження з високою швидкістю обертання вентилятора. В цьому режимі управляти кондиціонером з пульта дистанційного керування не можна. Через 30 хвилин кондиціонер переходить на АВТОМАТИЧНИЙ режим роботи.
3. ВІДКЛЮЧЕННЯ
Індикатор електроживлення (OPERATION) гасне. Кондиціонер відключається.

Провідний пульт управління

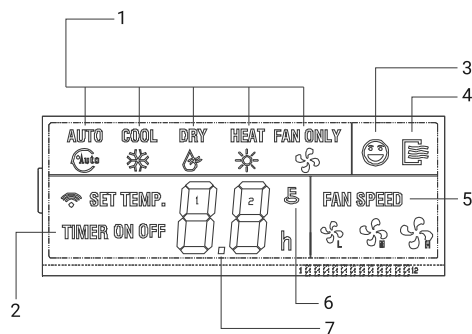

РК-дисплей проводного пульта управління

Інформація, що відображається на дисплеї:

1 Режими роботи (MODE):

«AUTO» [Автоматичний режим], «COOL» [Охолодження], «DRY» [Осушення], «HEAT» [Нагрівання] або «FAN ONLY» [Тільки вентилятор].

- 2 Індикатор вмикання / вимикання таймера.
- 3 Індикатор вмикання температурного датчика.
- 4 Індикатор вмикання/вимикання.
- 5 Швидкість вентилятора (FAN): «AUTO» [Індикатор вмикання/вимикання таймера.
- 6 Блокування
- 7 Індикатор температури

i Примітка:

Деякі повітряні кондиціонери не мають режиму MED; в цьому випадку режим MED вважається як HIGH

НАЗВАНИЯ И ФУНКЦИИ КНОПОК ПРОВОДНОГО ПУЛЬТА УПРАВЛЕНИЯ

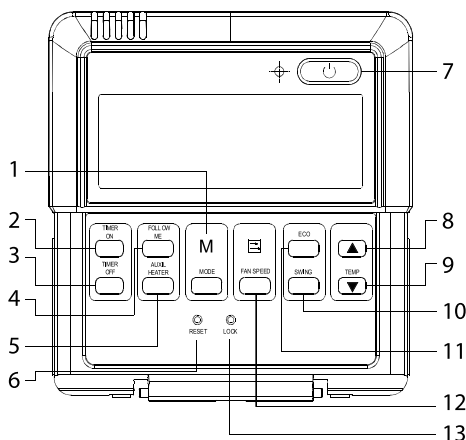

1. Кнопка выбора режима (MODE).

Кнопка используется для выбора режима работы кондиционера. При нажатии кнопки режимы работы чергуются в следующем порядке:

AUTO [Автоматичний режим] - COOL [Охолодження] - DRY [Осушення] - HEAT [Нагрівання] - FAN [Вентилятор]

i Примітка:

Если система используется только для режима охлаждения, то режим нагрева отсутствует.

2. Кнопка включения таймера (TIMER ON).

Для активизации таймера нажмите эту кнопку. При каждом нажатии кнопки час будет переводиться вперед на 0,5 часа. Если заданный час превысит 10 часов, то каждое нажатие будет увеличивать час на 1 час. Если вы хотите отменить установку таймера включения, то задайте с помощью таймера час 0.0.

3. Кнопка выключения таймера (TIMER OFF).

Для активизации таймера нажмите эту кнопку. При каждом нажатии кнопки час будет переводиться вперед на 0,5 часа. Если заданный час превысит 10 часов, то каждое нажатие будет увеличивать час на 1 час. Если вы хотите отменить установку таймера, то задайте с помощью таймера час 0.0.

Провідний пульт управління

4. Кнопка перемикання між датчиками температури внутрішнього блоку і пульта управління.

У режимах AUTO - COOL - HEAT натиснути кнопку "Follow Me" при цьому включиться датчик температури пульта управління і на дисплеї відобразиться температура в зоні знаходження пульта. При повторному натисканні кнопки датчик температури пульта відключиться і включиться датчик внутрішнього блоку. На дисплеї відобразиться температура в зоні внутрішнього блоку.

5. Кнопка включення електричного нагрівача.

Ця кнопка використовується, якщо у внутрішній блок вбудований електричний нагрівач.

6. Кнопка скидання Replace (RESET), (прихована).

Для натискання кнопки скидання використуйте тонкий предмет діаметром близько 1 мм, при цьому всі поточні установки скидаються і їх необхідно провести знову.

7. Кнопка вмикання/вимикання (ON/OFF).

При натисканні цієї кнопки в стані OFF [Вимк] починає світитися індикатор OPERATION [Робота] і провідний пульт управління переходить в режим ON [Включено], при цьому передається інформація про поточний режим роботи - температура, швидкість вентилятора, таймер і т.п. При натисканні цієї кнопки в стані ON індикатор OPERATION гасне, одночасно з цим передається сигнал вимкнення. Якщо був встановлений таймер включення або вимкнення, то перед вимкненням провідний пульт управління скасує ці установки.

8(9). Кнопки вибору температури (TEMP).

При натисканні кнопки збільшується (зменшується) задається температура в приміщенні. При безперервному натисканні кнопки задається температура збільшується (зменшується) зі швидкістю 1 ° С за 0,5 секунди.

10. Кнопка переміщення горизонтальних жалюзі (SWING).

При першому натисканні цієї кнопки під час роботи кондиціонера включається функція переміщення жалюзі. При другому натисканні цієї кнопки функція переміщення вимикається. (Доступність цієї функції залежить від блоку кондиціонера).

11. Кнопка економічного режиму (ECONOMICAL).

При натисканні цієї кнопки кондиціонер переводиться в економічний режим, друге натискання цієї кнопки скасовує економічний режим. Цей режим підходить, наприклад, для часу сну.

12. Кнопка Вибору швидкості вентилятора (FAN SPEED).

Виберіть цю кнопку один з режимів роботи вентилятора: «AUTO» [Автоматичний режим], «LOW» [Низька швидкість], «MED» [Середня швидкість] і «HIGH» [Висока швидкість]. Кожного разу при натисканні кнопки швидкість буде циклічно перемикатися, як показано нижче.

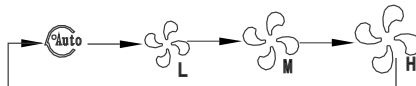

13. Кнопка блокування (прихована)

Ця кнопка натискається тонким предметом з діаметром близько 1 мм, при цьому блокуються поточні установки. Щоб вийти з режиму блокування натисніть цю кнопку ще раз.

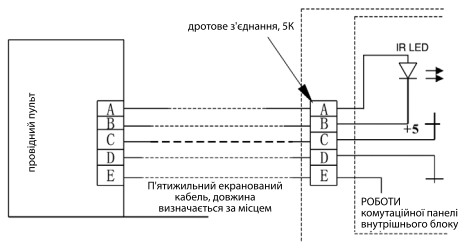

Встановлення провідного пульта

Примітка по монтажу:

Якщо для роботи кондиціонера необхідний провідний пульт управління постійної частоти, у внутрішньому блоці необхідно передбачити 5-дротову сполучну колодку з клемми А, В, С, D, Е; встановіть джерело інфрачервоних сигналів і з'єднайте його анод і катод з клемми А і В поруч з приймачем в щиті управління внутрішнього блоку, потім з'єднайте клемми + 5v, GND, Run в щиті управління з клемми С, D, Е, відповідно.



Примітка:

Забороняється затягувати гвинти надто туго, так як це може привести до пошкодження кришки або ЖК-дисплея.

Передбачте достатній запас довжини кабелю для технічного обслуговування комутаційної панелі провідного пульта управління.

Аварійне управління застосовується, якщо пульт дистанційного керування загублений або вийшов з ладу, або розрядилися акумулятори. За допомогою кнопки АВАРІЙНОГО УПРАВЛІННЯ (MANUAL BUTTON), розташованої на панелі управління внутрішнього блоку, можна вибрати режим ОХОЛОДЖЕННЯ (COOL) або Автоматичний режим роботи кондиціонера (AUTO). Натискаючи цю кнопку, виберіть режим роботи кондиціонера в наступній послідовності: АВТОМАТИЧНИЙ, ОХОЛОДЖЕННЯ, КОНДИЦІОНЕР ВІДКЛЮЧЕНИЙ, знову АВТОМАТИЧНИЙ і т. п.

1. Автоматичний режим роботи

Індикатор електроживлення (OPERATION) загоряється, і кондиціонер починає працювати в автоматичному режимі. У цьому режимі можна керувати кондиціонером з пульта дистанційного керування.

2. Режим ОХОЛОДЖЕННЯ

Індикатор електроживлення (OPERATION) починає блимати, і кондиціонер починає працювати в режимі охолодження з високою швидкістю обертання вентилятора. В цьому режимі управляти кондиціонером з пульта дистанційного керування не можна. Через 30 хвилин кондиціонер переходить на Автоматичний режим роботи.

3. ВІДКЛЮЧЕННЯ

Індикатор електроживлення (OPERATION) гасне. Кондиціонер відключається.

Щоб зняти задню кришку, вставте викрутку в поглиблення і поверніть її

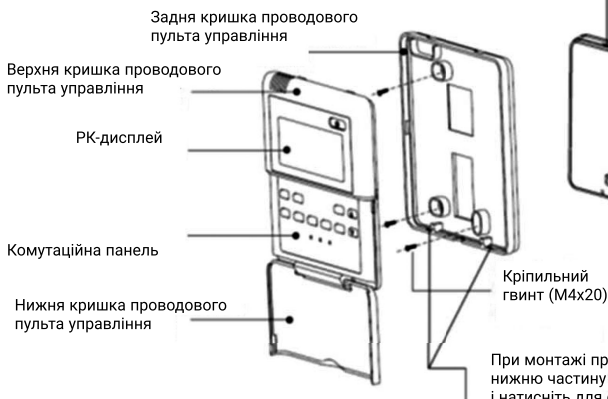

При монтажі провідного пульта управління вирівняйте нижню частину комутаційної панелі з задньою кришкою і натисніть для фіксації

Догляд і обслуговування

Очищення фільтра



Увага!

Не користуйтеся кондиціонером до установки фільтра, щоб не забився теплообмінник внутрішнього блоку.

Вимкніть основне живлення перед тим, як дістати фільтр. При повторній подачі електроживлення може спрацювати режим авто-рестарта, і кондиціонер почне працювати в установленому до відключення режимі.

Витягування фільтра

Виконайте наступні кроки для вилучення фільтра:

Крок 1 - Відкрийте решітку вхідного отвору, натиснувши на кнопки, як показано нижче.

Крок 2 - Зніміть повітряний фільтр з повітряозабірних решіток, притримуючи ґрати і фільтр після зняття з петель.

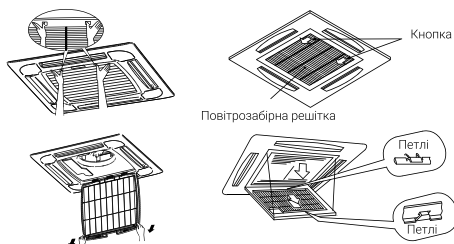

ZACC-12 H/ICE/FV/A22/N1/in, ZACC-24 H/ICE/FV/A22/N1/in, ZACC-36 H/ICE/FV/A22/N1/in,
ZACC-18 H/ICE/FV/A22/N1/in, ZACC-48 H/ICE/FV/A22/N1/in, ZACC-60 H/ICE/FV/A22/N1/in

Очищення фільтра

Очистіть фільтр, слідуючи інструкціям нижче.

Крок 1 - Використовуйте пилосос або спрямований струмінь води для видалення бруду з повітряного фільтра.



Увага!

Не використовуйте воду тепліше 40 °С.

Крок 2 - Висушіть повітряний фільтр в тіні після того, як видалить вологу з поверхні.

Скидання індикатора фільтра.

Після очищення фільтра натисніть кнопку ввімкнення автоматичного режиму. Індикатор очищення фільтра зникне і встановиться час до наступної очистки.

Усунення несправностей



Увага!

У разі появи білого диму або сильного запаху гару - вимкніть кондиціонер від електроживлення і зв'яжіться з монтажною організацією, що встановила кондиціонер.

- а) Кондиціонер не працює - перевірте, чи надійно встановлені температури.
- б) Недостатньо охолоджує або обігріває - Перевірте, чи немає перешкоди для входу і виходу повітря.
- Перевірте наявність додаткових опалювальних приладів в кімнаті.
- Перевірте, чи не забитий повітряний фільтр пилом.
- Перевірте, відкриті або закриті вікна і двері.
- Перевірте, чи відповідають температурні умови робочому діапазону.

Не свідчить про несправність:

- Запах з внутрішнього блоку. Запах з внутрішнього блоку можливий при тривалому використанні. Почистіть повітряний фільтр і панель або забезпечте хорошу вентиляцію.
- Пластикові деталі кондиціонера можуть розширюватися і стискатися при нагріванні і охолодженні блоку, в результаті цього може бути присутнє невелике потріскування при початку і закінченні роботи кондиціонера. Це не свідчить про несправність.
- Пар від теплообмінника зовнішнього блоку. Під час режиму відтавання лід на теплообміннику зовнішнього блоку тане, як наслідок, утворюється пара.
- Роса на внутрішньому блоці. При роботі на охолодження протягом тривалого часу при великій вологості (вище ніж 27 °С / 80% R.H.) На внутрішній панелі може утворюватися роса.
- Звук перетікаючого холодоагенту. Під час запуску або зупинки системи можна почути звук перетікаючого холодоагенту.

Схема підключення електропроводки

ZACC-12 H/ICE/FI/A22/N1/in,
ZACC-18 H/ICE/FI/A22/N1/in

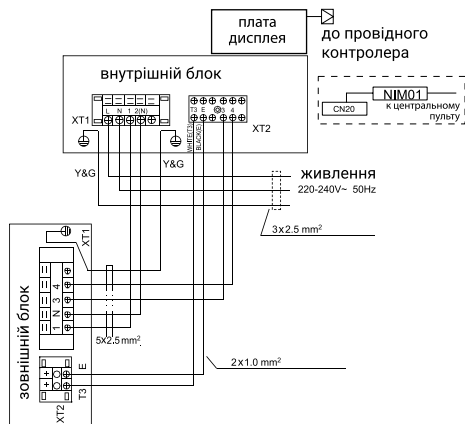

ZACC-24 H/ICE/FI/A22/N1/in

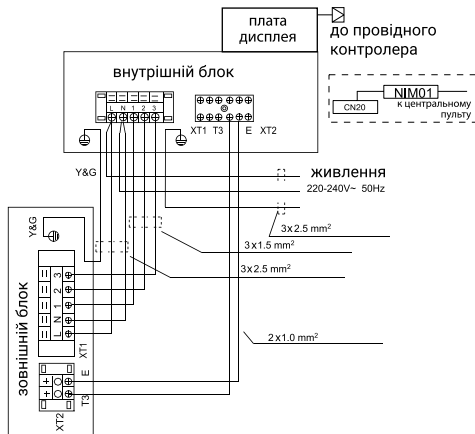

ZACC-36 H/ICE/FI/A22/N1/in
ZACC-48 H/ICE/FI/A22/N1/in
ZACC-60 H/ICE/FI/A22/N1/in

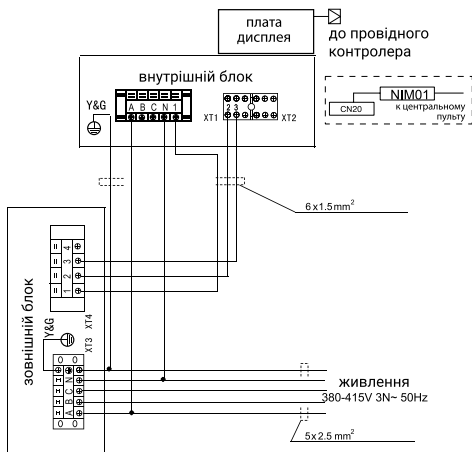

Інструкція з техніки безпеки

Інструкція з техніки безпеки



Увага:

Установка кондиціонера повинна бути проведена професіоналом. (Некоректне встановлення може викликати витік води, ураження електричним струмом або пожежу).

Встановіть кондиціонер згідно з інструкцією, даної в цьому керівництві (неповне встановлення може викликати витік води, ураження електричним струмом або пожежу).

Обов'язково використовуйте надані або зазначені комплектуючі для установки (використання інших комплектуючих може призвести до пожежі, удару струмом або до поломки кондиціонера).

Встановіть кондиціонер на твердій основі, яка може витримати вагу блоку.

Невідповідна основа або неповне встановлення може привести до падіння блоку і нанесення каліцтв. Робота по підключенню до електричної мережі повинна бути виконана у відповідності з керівництвом по установці і правилами електропроводки. (Некоректне встановлення може викликати пожежу або ураження електричним струмом).

Обов'язково використовуйте виділену лінію живлення.

Для проводки використовуйте кабель достатньої довжини, щоб покрити всю відстань, не використовуйте подовжувач.

Уникайте підключення інших приладів до лінії живлення кондиціонера, використовуйте виділену лінію живлення (в іншому випадку може статися коротке замикання).

Використовуйте зазначені типи проводів для електричних з'єднань між внутрішніми і зовнішніми блоками.

Неміцні сполуки можуть сильно нагрітися, що може стати причиною пожежі.

При виявленні витіку холодоагенту під час установки кондиціонера провітріть приміщення.

Після того, як вся установка завершена, перевірте, чи немає витіку холодоагенту.

Після з'єднання трубопроводів обов'язково проведіть вакуумування трас для того, щоб в трубах і теплообміннику внутрішнього блоку не залишилося слідів повітря і вологи.

Обов'язково встановіть заземлення. Не заземлюйте кондиціонер за допомогою громовідводу, каналізаційних труб, телефонних ліній. Неповне заземлення може призвести до ураження електричним струмом.

Вимкніть електроживлення до завершення з'єднання проводів, труб або перевірки пристрою.

При переміщенні зовнішнього блоку не нахиляйте його більш ніж на 45°.

Встановіть провідний пульт: переконайтеся, що довжина проводу між внутрішнім блоком і провідним пультом не більше 50 метрів.



Увага:

Не встановлюйте кондиціонер у місці, де існує небезпека контакту з легкозаймистим середовищем. (В разі витіку холодоагенту може зайнятися через наявність відкритого полум'я).

Щоб уникнути затоплення встановіть дренажний трубопровід відповідно до інструкції даного керівництва.

Затягніть гайки із зусиллям, зазначеним в таблиці, використовуйте для цього необхідний інструмент, наприклад динамометричний ключ. Якщо гайка затягнута занадто сильно, вона може тріснути і стати причиною витіку холодоагенту.

Інструменти для встановлення

№	Інструмент
1	Набір гайкових ключів
2	Вакуумний насос
3	Заправний шланг
4	Динамометричний розсувний гайковий ключ
5	Трубогиби
6	Різак трубки, Ріммер
7	Набір викруток
8	Ніж
9	Монтажний рівень, висок
10	Молоток
11	Ударна дріль
12	Розвальцювальний інструмент для труб
13	Шестигранний ключ
14	Рулетка

Установка внутрішнього блоку

ZACC-24/48/60 H/ICE/FI/A22/N1/in
ZACC-36 H/ICE/FI/A22/N1/in

⚠ Увага!

Під час установки не пошкодити ізоляційний матеріал на поверхні внутрішнього блоку.

Перед установкою

При переміщенні кондиціонера під час або після розпакування піднімайте його, обов'язково утримуючи за вушка. Не тисніть на інші деталі, особливо на трубопровід холодоагенту, дренажний трубопровід і частини фланця.

Первісна перевірка

- Встановлюючи внутрішній блок, переконайтеся, що забезпечений достатній зазор для техобслуговування і ремонту.
- Передбачте сервісний люк на підвісній стелі поблизу блоку в місці приєднання труб.
- Переконайтеся в тому, що стеля досить міцна, щоб витримати вагу внутрішнього блоку.

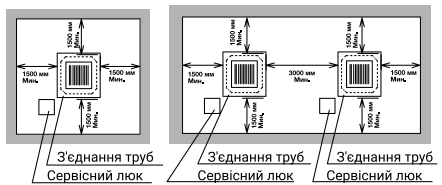

Відстань від стіни

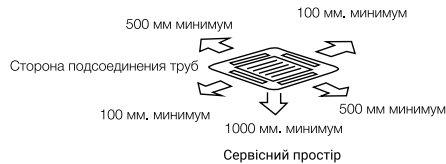

Виберіть місце установки.

- (А) Мінімальний простір
(В) Ухил дренажного трубопроводу:
1/25 ~ 1/100

Місце установки внутрішнього блоку

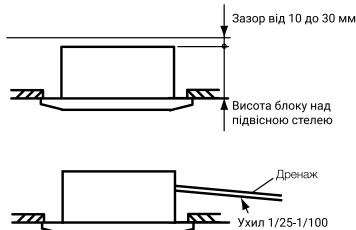

- Виберіть найбільш підходяще місце для установки.
- Не перешкоджайте забору повітря або вступу повітряного потоку.
- Не встановлюйте внутрішній блок в механічному цеху або на кухні, де пари від масла потрапляють на внутрішній блок. Масло буде осідати на теплообміннику, тим самим знижуючи продуктивність внутрішнього блоку, що в гіршому випадку може привести до поломки кондиціонера.
- У разі установки внутрішнього блоку в приміщенні з апаратурою, яка випромінює електромагнітні хвилі, необхідно строго дотримуватися наступних пунктів.

А) Не встановлюйте внутрішній блок, кабель провідного пульта і сам дистанційний пульт поблизу джерел електромагнітного випромінювання (мінімальна відстань 3 метри).

В) У випадку використання провідного пульта управління підготуйте сталеву монтажну коробку і встановіть в неї пульт управління. Підготуйте сталевий короб і помістіть в нього кабель провідного пульта управління. Потім підключіть дрот заземлення до коробки і короба.

С) Встановіть мережевий фільтр.

Д) Щоб уникнути корозійного впливу на теплообмінник не встановлюйте внутрішній блок в кислому або лужному середовищі. При установці внутрішнього блоку в таких середовищах рекомендується використовувати корозійно-стійкий тип блоку.

Підготовка місця установки блоку в підвісній стелі.

- Виріжте область в підвісній стелі для внутрішнього блоку і для установки шпильок.

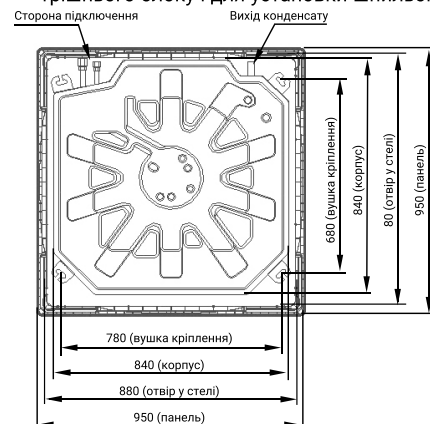

Підготовка місця установки блоку в підвісній стелі

Встановлення внутрішнього блоку

- Встановіть кріпильні шпильки для підвісу внутрішнього блоку. У разі установки в бетонну основу використовуйте анкера, в разі установки на металеву балку використовуйте металеві скоби.

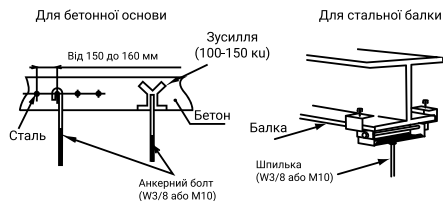

Місце кріплення підвісного блоку

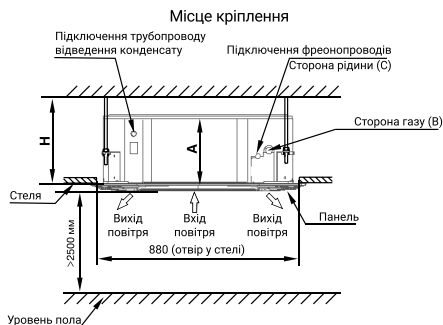

Модель	A	H
ZACC-24 H/ICE/FI/A22/N1/in	205	235

- Встановіть гайки і шайби на шпильки.

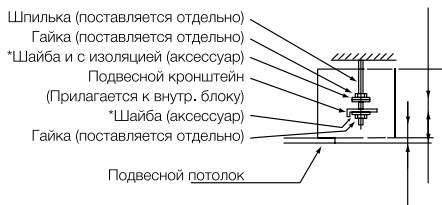

Встановлення гайок і шайб

- Підніміть внутрішній блок за допомогою підйомача, не натискайте на дренажний піддон.
- Прикріпіть внутрішній блок за допомогою гайок і шайб.

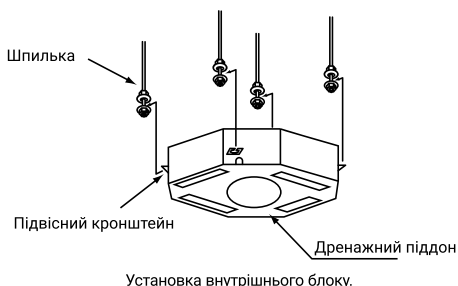

Регулювання відстані між внутрішнім блоком і отвором в стелі



Увага:

Установка внутрішнього блоку.

- За допомогою рівня відрегулюйте нахил внутрішнього блоку, щоб уникнути неправильної роботи дренажного механізму. Блок повинен бути встановлений рівно, не повинно бути нахилу більше 1 мм.
- Затягніть гайки після закінчення регулювання. Нанесіть спеціальну фарбу * на болти і гайки, щоб запобігти ослабленню кріплення.

- Монтажний трафарет надрукований на упаковці. Виріжте його.
- Відрегулюйте положення внутрішнього блоку, як показано нижче, використовуючи масштабову шкалу.

Шкала для измерения отверстия

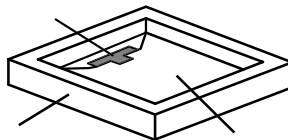

Упаковка (гофрокартон) Трафарет для установки

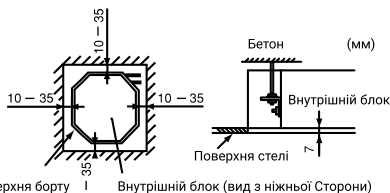

* Краска для фиксации резьбовых соединений

Для стелі, закритої панеллю

Встановлення внутрішнього блоку

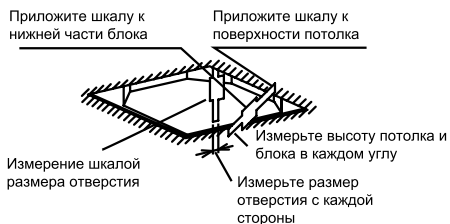

Для потолка, не закрытого

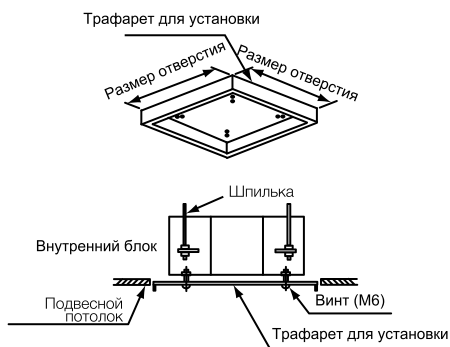

Встановлення ZACC-12 H/ICE/FI/A22/N1/in, ZACC-18 H/ICE/FI/A22/N1/in

Місце для установки внутрішнього блоку

- Дотримуйтесь необхідної відстані від блоку до стелі, землі і стіни, як показано на малюнку нижче.
- Нічого не ставте поруч з ґратами повітрязабірника, щоб не перешкоджати забору повітря.
- Встановлюйте внутрішній блок і пульт управління на відстані 1 метра від випромінюючої апаратури і передавачів інфрачервоного випромінювання.
- Для запобігання наслідків від впливу люмінесцентної лампи тримайте внутрішній блок на відстані приблизно 1,5 м від неї.
- Максимальна довжина сполучних трубопроводів між внутрішнім і зовнішнім блоками вказана в таблиці нижче. Перевищувати дозволу довжину і перепад висот між блоками заборонено.

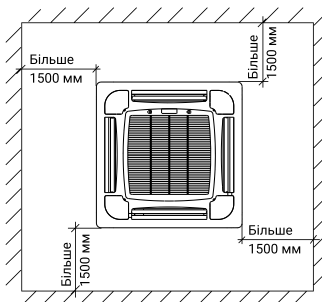
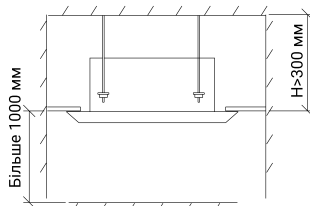
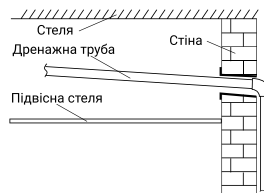

Відстань від підлоги

Рекомендується встановлювати внутрішній блок на відстані 2-3,5 метрів від стелі.

i Примітка:

Схема нижче застосована тільки для бетонних перекриттів.

- Виміряйте відстань H між поверхнею стелі і підвісною стелею.
- Підготуйте 4 шпильки M10 з гайками на обох кінцях необхідної довжини.
- Вкрутіть 4 гайки, що додаються, як показано нижче:



Встановлення внутрішнього блоку

- Вийміть литу плату з коробки з внутрішнім блоком і використовуйте її, щоб вибрати місце установки блоку на стелі. Притисніть плату щільно до поверхні стелі, прорисуйте положення болтів з розпорами олівцем. Потім приберіть плату і просвердлите отвори для анкерів.
- Виріжте отвір в підвісній стелі, переконавшись, що воно збігається з місцем для анкерного кріплення. Закріпіть краю отвору алюмінієвою запоркою.



- Встановіть на поверхні стелі підвісні кронштейни що додаються за допомогою анкерних гвинтів. Добре затягніть гвинти. Підвісний кронштейн повинен бути звернений назовні, як показано на мал. нижче.

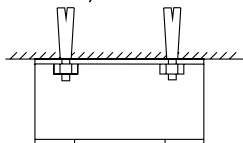

- Прикріпіть шпильки до закріпленого кронштейну, затягніть гайкою і шайбою в верхній частині кронштейна.

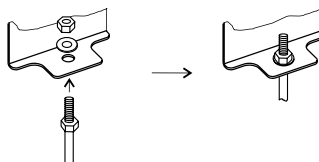

Закріпіть основний блок на шпильках шайбами та гайками, що додаються.

i Примітка:

Дана процедура вимагає участі 2-х чоловік.

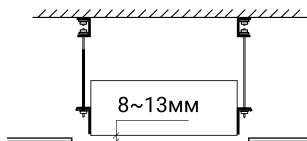

Регулювання гайки на нижній частині шпильки дозволяє підняти нижню частину блоку на 8-13 мм вище рівня підвісної стелі (як показано на мал. Вище). Потім за допомогою рівня відрегулюйте горизонтально інші кути. Рівність підстави повинна бути в межах 1/100.

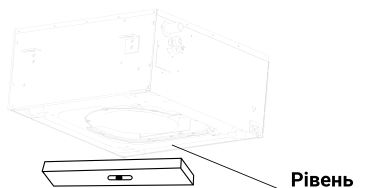

Встановлення зовнішнього блоку

Місце встановлення

Слід уникати установки

- У променях прямого сонячного світла
- У нафтових парах
- Поблизу вогнебезпечних середовищ
- Поруч з джерелом тепла
- У проході
- У місці з підвищеною вологістю

Встановлення

Спочатку виберіть місце установки і кріплення зовнішнього блоку. Якщо він повинен бути закріплений на стіні, переконайтеся, що стіни і опорні стійки досить міцні, щоб витримати вагу блоку. При установці на підлогу або на іншу горизонтальну ділянку без використання кронштейнів слід:

Встановлення зовнішнього блоку

- Помістити блок в прохолодне вентилязоване місце.
- Врахувати простір для входу і виходу повітря (див. Малюнок нижче).
- Підготувати міцну основу (10 × 40 см² з бетону або подібних матеріалів). Висота основи повинна бути не менше 10 см. В іншому випадку може зменшитися термін служби зовнішнього блоку (див. Малюнок нижче).
- Закріпити базу Г-образним болтом або чимось на зразок, щоб зменшити шум і вібрацію.

Якщо загальна довжина траси більше 5 м, в системі може бути доданий додатковий холодоагент. При цьому немає необхідності додавати масло в систему.

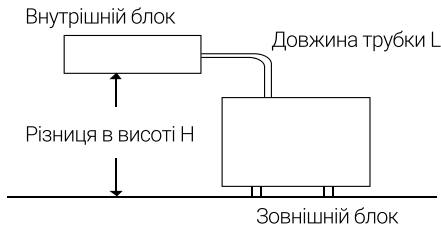
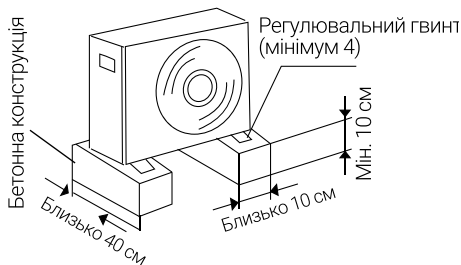
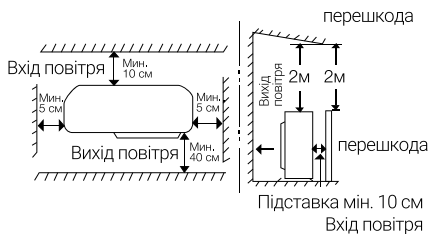

Модель	Макс. довжина трасс (L)	Макс. перепад висот (H)	Додавання холодоагенту (перевищуючий 5 м)
ZACC-12 H/ICE/FI/A22/N1/in	15 (м)	8 (м)	11 (г/м)
ZACC-18 H/ICE/FI/A22/N1/in	25 (м)	15 (м)	11 (г/м)
ZACC-24 H/ICE/FI/A22/N1/in	25 (м)	15 (м)	30 (г/м)
ZACC-36 H/ICE/FI/A22/N1/in	30 (м)	20(м)	60 (г/м)
ZACC-48 H/ICE/FI/A22/N1/in	50 (м)	30 (м)	60 (г/м)
ZACC-60 H/ICE/FI/A22/N1/in	50 (м)	30 (м)	60 (г/м)

Дозаправка (Хладагент R410A):

- Для ZACC-12/18 H/ICE/FI/A22/N1/in Xg = 11 г/м (загальна довжина трубки більш 5 м)
- Для ZACC-24 H/ICE/FI/A22/N1/in Xg = 30 г/м (загальна довжина трубки більш 5 м)
- Для ZACC-48/60 H/ICE/FI/A22/N1/in, ZACC-36 H/ICE/FI/A22/N1/in Xg = 60 г/м (загальна довжина трубки більш 5 м)

Увага!

Мінімальна довжина трубки холодоагенту 4 м.

Підключення електропроводки в зовнішньому блоці

- Відпустіть гвинти кришки блоку, потім зніміть її (якщо є кришка клапана, так само звільніть її).
- З'єднайте дроти внутрішнього блоку із зовнішнім блоком згідно електричним монтажними схемами.
- Кожен провід повинен мати в запасі 10 см. Від необхідної довжини для з'єднання. Заземліть зовнішній блок відповідно до місцевих правил заземлення
- Перевірте відповідність електропроводки схемами, переконайтеся, що дроти надійно з'єднані. Зафіксуйте електропроводку зажимами і закрийте кришкою блоку.

Підключення трубопроводів холодоагенту внутрішнього блоку

⚠ Увага!

Використовуйте холодоагент R410A. При перевірці на витік не використовуйте ацетилен і інші легкозаймисті або отруйні гази, це вкрай небезпечно і може викликати вибух. Рекомендується використовувати для цих цілей стиснене повітря, азот або холодоагент.

Труби

- 1 Підготуйте мідні труби.
- 2 Перед установкою труб використовуйте азот або сухе повітря для прочищення внутрішньої поверхні труби від пилу та інших домішок.
- 3 Виберіть мідні труби згідно з таблицею нижче.

Модель	Газова трубка	Рідкісна трубка	Дренажна трубка
ZACC-12 H/ICE/FI/A22/N1/in	∅ 12,7	∅ 6,35	∅ 25
ZACC-18 H/ICE/FI/A22/N1/in	∅ 15,88	∅ 9,52	∅ 32
ZACC-24 H/ICE/FI/A22/N1/in	∅ 19,05	∅ 9,52	∅ 32
ZACC-36 H/ICE/FI/A22/N1/in			
ZACC-48 H/ICE/FI/A22/N1/in			
ZACC-60 H/ICE/FI/A22/N1/in			

Діаметр труб (мм)

З'єднання труб

- 1 Послідовність з'єднання труб показана на наступних малюнках:

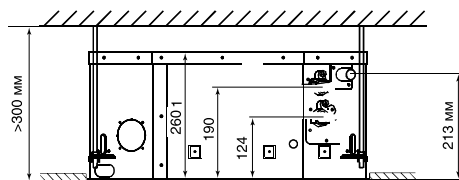

ZACC-12 H/ICE/FI/A22/N1/in, ZACC-18 H/ICE/FI/A22/N1/in

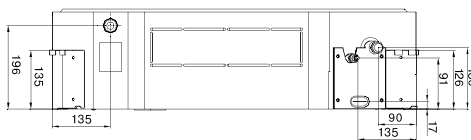

ZACC-24 H/ICE/FI/A22/N1/in, ZACC-36 H/ICE/FI/A22/N1/in,
ZACC-48 H/ICE/FI/A22/N1/in, ZACC-60 H/ICE/FI/A22/N1/in

- 2 Затягніть гайки за допомогою 2-х ключів з зусиллям, наведеними в таблиці нижче. Використовуйте динамометричний ключ. Застосування надмірних зусиль може призвести до пошкодження гайки або місця розвальцювання труби, що призведе до витіку холодоагенту

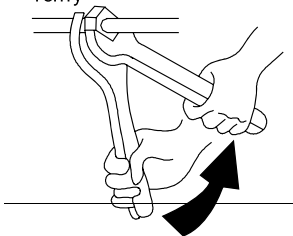

Розмір труб	Обертуючий момент(Нм)
∅ 6,35 мм	20
∅ 9,52 мм	40
∅ 12,7 мм	60
∅ 15,88 мм	80
∅ 19,05 мм	100

Момент затягування

- 3 Після з'єднання трубопроводів холодоагенту трубки використовуйте теплоізоляційний матеріал.

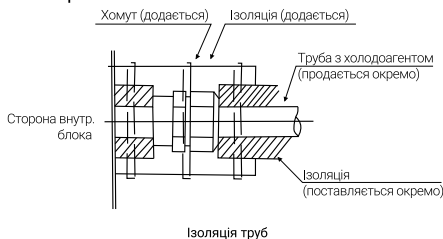

⚠ Увага!

Необхідно встановити заглушку на трубовід перед проходженням через стіну.

Не кладіть труби на підлогу

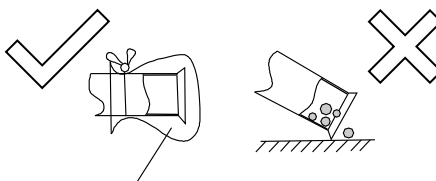

Захистити стрічкою або загнушкою

Підключення дренажної трубки

⚠ Увага!

- Не допускайте підйому дренажної трубки вище максимально допустимого рівня. Це може привести до скупчення води всередині блоку.
- Не підключайте дренажну трубу до каналізації або інших дренажних труб.
- Коли внутрішні блоки мають загальний дренажний трубопровід, місця приєднання дренажних трубок повинні бути вище загального дренажного трубопроводу. Дренажна труба повинна бути досить великою в залежності від розмірів блоків і їх кількості.
- Після виконання прокладки дренажних труб переконайтеся, що вода стікає безперешкодно, як в таку схему.

Для виконання перевірки зливу дренажу виконати наступні пункти:

- Подайте електричне живлення кондиціонера.
- Налийте 1,8 літра води в дренажний піддон.
- Переконайтеся, що заробила дренажна помпа і вода почала витікати через дренажні трубки. Якщо води немає в кінці дренажних труб, залийте ще 1,8 літра води в дренажний піддон.
- Перевірте стік дренажу в режимі охолодження.

- Якщо наливати воду через сервісне вікно

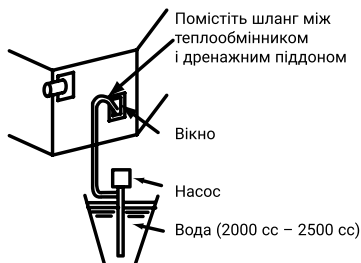

- Якщо наливати воду через повітровипускний отвір

Помістіть шланг між теплообмінником і дренажним піддоном.

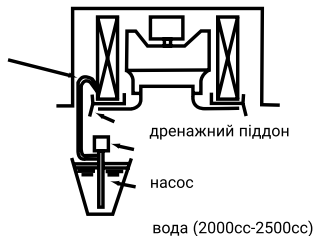

- Місце приєднання дренажної трубки

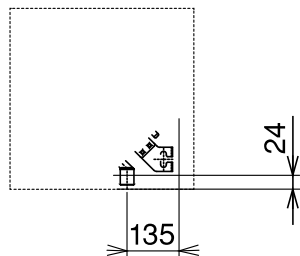

Місце приєднання дренажної трубки

- Підготуйте ПВХ труби з необхідним діаметром.
- Прикріпіть трубку до зливного шлангу за допомогою клею і затиску заводської поставки. Дренажні труби повинні бути покладені з нахилом вниз від 1/25 до 1/100.

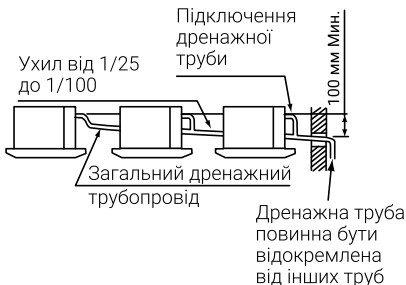
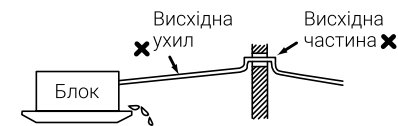
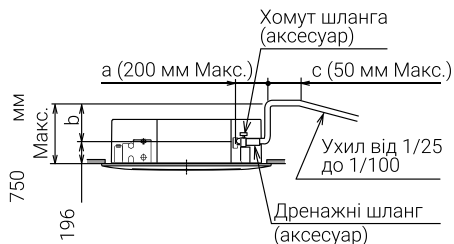

Підключення дренажної трубки

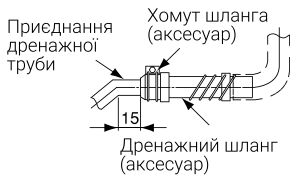

Загальна довжина $a + b + c$ не більше 1,100 мм.
У разі, якщо дренажна труба підведена на виході, виконайте роботу з дренажними трубами, як показано на малюнку вище.

З'єднання межблочного електричного кабелю

⚠ Увага:

- Вимкніть основне живлення зовнішнього і внутрішнього блоків до початку періодичної перевірки або робіт з електропроводкою.
- Переконайтеся, що вентилятори внутрішнього і зовнішнього блоків зупинилися до початку робіт з монтажу.
- Захистіть електропроводку, дренажну трубу і інші електричні частини від шурів і інших дрібних тварин, в іншому випадку вони можуть пошкодити проводку, що згодом може призвести до виникнення пожежі.
- Затягніть болти відповідно до таких положень крутильного моменту:
M 3.5 : 1.2 N·m
M 5 : 2.0 ~ 2.4 N·m

i Примітка:

- Оберніть дроти ізолюючим матеріалом і закрийте монтажний отвір, щоб захистити систему від будь-якого конденсату, води або комах.
- Щільно закріпіть дроти і шнур живлення зажимами в зовнішньому блоці.
- Закріпіть кабель проводового пульта за допомогою затиску всередині електричної монтажної коробки.

Основна перевірка

- Переконайтеся, що вибрані електричні компоненти (вимикачі живлення, дроти, роз'єми і клеми) були належним чином підібрані відповідно до електричних характеристик кондиціонера.
- Переконайтеся, що напруга живлення знаходиться в межах $\pm 10\%$ від номінальної напруги.
- Перевірте опір електричних проводів. Якщо потужність джерела живлення занадто низька, то система не запуститься через падіння напруги.
- Переконайтеся, що дроти заземлення підключені.
- Переконайтеся, що багатополосний вимикач встановлений з відстанню 3,5 мм або більше між кожною фазною клемою

Електричне з'єднання проводів у внутрішньому блоці

- Підключіть кабель проводового пульта дистанційного керування або додатковий подовжувач в роз'єми на друкованій платі всередині електронного блоку через сполучні отвори в корпусі.
- Підключіть живлення і заземлення проводу до клем електронного блоку.
- Підключіть дроти між внутрішнім і зовнішнім блоком до клем електронного блоку.



Перетин дроту вибирається відповідно до таблиці:

Потужність (БТЕ / ч)	Тип електроживлення	Кількість жил і перетин кабелю живлення	Кількість жил і перетин сигнального кабелю
		EN60 335-1	EN60 335-1
12K	220 ~ 240 В, 50 Гц	3×1.5 мм ²	3×1.5 мм ²
18K		3×2.5 мм ²	
24K		5×1.5 мм ²	
36K	380 ~ 415 В, 50 Гц	5×1.5 мм ²	4×0.75 мм ²
48K		5×2.5 мм ²	
60K			

i Примітка:

- Дотримуйтеся місцевих норм і правил при виборі перетину дроту.
- Розміри проводів відзначені в таблиці.
- Представлена максимальна напруга для блоку.
- Використовуйте екранований кабель для електричного кола та заземлення.

Підключення дренажної трубки

Вибір згідно EN60 335 1

Напруга (A)	Розмір дроти (мм ²)
$i \leq 6$	0,75
$6 < i \leq 10$	1
$10 < i \leq 16$	1,5
$16 < i \leq 25$	2,5
$25 < i \leq 32$	4
$32 < i \leq 40$	6
$40 < i \leq 63$	10
$63 < i$	16

- Не робіть послідовне з'єднання кабелів в разі, якщо сила струму перевищує 63 А.

Підключення трубопроводів холодоагенту зовнішнього блоку

Розвальцьовування за допомогою розширювача



Примітка:

Добре розвальцьовування має наступні характеристики:

- Поверхня глянцева і гладка.
- Край гладкий.
- Клиновидні сторони мають однакову довжину.
- Ріммером видаліть нерівності на кінці мідної трубки, тримайте її вигином донизу, щоб мідна стружка не потрапила всередину (Мал. 1, Мал. 2).
- Для гарного розвальцьовування цей процес дуже важливий.
- Зніміть гайку від блоку і обов'язково помістіть її на мідну трубку.
- За допомогою інструменту зробіть розвальцьовування в кінці мідної трубки. (Мал. 3)

Підключення труб між зовнішнім і внутрішнім блоками

- Обов'язково користуйтеся ізоляційною стрічкою або захисними ковпачками, щоб запобігти потраплянню сторонніх предметів в трубку.
- Приєднайте розвальцьований край трубки, потім злегка притисніть гайкою. (Мал. 4)
- Добре затягніть регулювальний гвинт динамометричним ключем із зусиллям, наведеними в таблиці пункту 2 установки внутрішнього блоку, щоб запобігти витoku холодоагенту. У разі застосування надмірним зусиллям може призвести пошкодження гайки або місця розвальцьовування труби, що призведе до витoku холодоагенту. Ретельно перевірте перед запуском приладу, чи немає витoku.

Теплоізоляція трубопроводу

Фреоновий трубопровід необхідно обгорнути спеціальним ізоляційним матеріалом товщиною в 6 мм для того, щоб уникнути втрати тепла і стікання конденсату на підлогу. (Мал. 5)

Ізоляційна обмотка труб



Примітка:

Для того, щоб теплоізоляція труб не руйнувалася під впливом повітря і сонячного світла, трубопроводи необхідно ізолювати непрозорою ізоляційною стрічкою.

- Два фреонових трубопроводи і електричні дроти (якщо це дозволено місцевими правилами) повинні бути ізольовані білою стрічкою разом. Зливний шланг також можна приєднати.
- Оберніть ізоляційною стрічкою трубу від нижньої частини зовнішнього блоку до верхньої частини труби, де вона входить в стіну. Після того, як ви зробите один оборот стрічкою, перекрийте його наступним внахлест. (Мал. 6)
- Притисніть труби до стіни джгутом (по одному на кожні 120 см Ізоляційна обмотка труб).

Завершення установки

Після завершення обгортання ізоляції закрийте отвір в стіні для того, щоб туди не потрапляло повітря і опади.

Видалення повітря і тестовий прогін

Повітря і волога, що залишаються в системі, мають небажані ефекти. Вони повинні бути повністю вилучені в такий спосіб.

Завершення установки

Підключення трубопроводів холодоагенту зовнішнього блоку

Видалення повітря вакуумним насосом (Мал. 7, Мал. 8)

1. Переконайтеся що все трубки з'єднані належним чином. Переконайтеся в тому, що електропроводка завершена і пристрій готовий до тестового прогону. Рідинної і газовий клапани повинні бути закриті.
2. Використовуючи розвідний гайковий ключ, зніміть гайку ніпеля на газовому клапані.
3. Приєднайте вакуумний насос до ніпеля.
4. Вакуумація повинна проводитися до тих пір, поки тиск не стане нижче 15 Па (або $1,5 \times 10^{-4}$ Бар) протягом 5 хвилин.
5. Не вимикаючи насос, від'єднайте його.
6. Встановіть гайку на ніпель газового клапана, надійно закріпіть її гайковим ключем.
7. За допомогою розвідного або торцевого ключа зніміть бічні гайки клапанів.
8. Відкрутіть запірні вентиля кранів до упору. Спочатку відкривається вентиль рідинного крана, а потім вентиль газового клапана.
9. Встановіть гайки на бічні частини клапанів і закріпіть їх.

Тест на витік

Перевірте герметичність всіх з'єднань і клапанів внутрішнього і зовнішнього блоків за допомогою рідкого мила. Перевірка повинна тривати не менше 30 секунд. Після тесту видаліть мило з поверхні.

Закріплення труб

Якщо тест на витік виявився пройденим, ізолюйте місце стикування труб з блоком. Випрямити з'єднувальні трубки, прикріпіть їх до стіни. Загіпсуйте місце в стіні, звідки виходять труби.

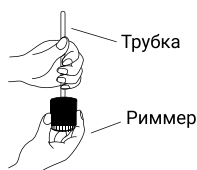

Мал. 1

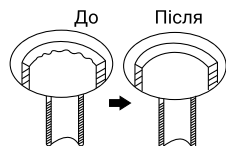

Мал. 2

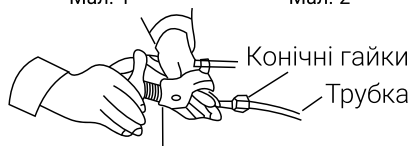

Мал. 3



Мал. 4

Ізоляційний матеріал

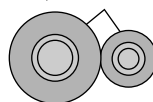

Мал. 5

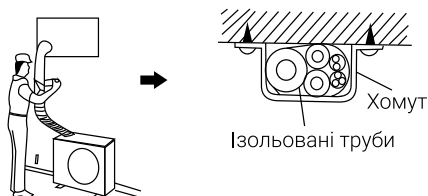

Мал. 6

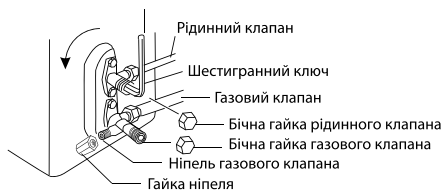

Підключення трубопроводів холодоагенту зовнішнього блоку

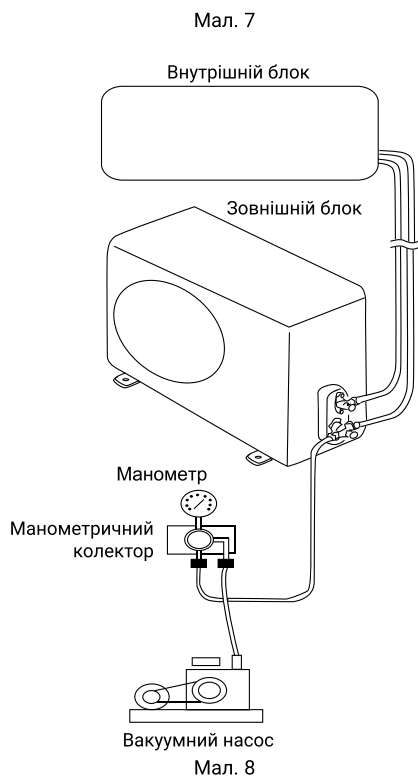

Тестовий запуск

Примітка:

- Використовуйте пристрій захисного відключення (ПЗВ), щоб уникнути пожежі або ураження електричним струмом.
- Не вмикайте систему до повної перевірки наступних пунктів.

Утилізація

Після закінчення терміну служби кондиціонер слід утилізувати. Детальну інформацію по утилізації кондиціонера Ви можете отримати у представника місцевого органу влади.

1. Перевірте і переконайтеся, що опір між масою і електричними компонентами більше 1 МОМ, в іншому випадку пристрій повинен бути відключено до тих пір, поки ви не знайдете місце витoku електрики.
2. Переконайтеся, що запірні клапани внутрішнього блоку повністю відкриті і проведена вакуумація системи.
3. Переконайтеся, що вимикач на основному джерелі живлення знаходиться в положенні ВКЛ. більше 12 годин, для того, щоб підігрівач картера встиг нагріти масло в компресорі.
4. Увімкніть кондиціонер і встановіть програму обігріву або охолодження. Задайте температуру 18 °С в режимі охолодження і 32 °С в режимі обігріву. Переконайтеся, що прилад справно працює.
5. Установка кондиціонера вважається завершеною. Якщо у вас виникли проблеми, зверніться в сервісний центр нашої компанії для отримання довідкової інформації.

Увага!

Зверніть увагу на наступні пункти під час роботи кондиціонера.

- Не чіпайте руками частини компресора, так як вони можуть нагріватися до температури 90 °С.
- Не натискайте кнопку електромагнітного пускача компресора. Це призведе до серйозної аварії.
- За допомогою пульта дистанційного керування, переконайтеся в правильності заданої температури. Після тесту відключіть електроенергію.

Технічні характеристики

Модель	Комплект	ZACC-12 H/ICE/FI A22/N1	ZACC-18 H/ICE/FI A22/N1	ZACC-24 H/ICE/FI A22/N1
	Внутрішній блок	ZACC-12 H/ICE/FI A22/N1/in	ZACC-18 H/ICE/FI A22/N1/in	ZACC-24 H/ICE/FI A22/N1/in
	Зовнішній блок	ZACO-12 H/ICE/FI A22/N1/out	ZACO-18 H/ICE/FI A22/N1/out	ZACO-24 H/ICE/FI A22/N1/out
Продуктивність по теплу / холоду, Вт/г		12000/13000	18000/19000	24000/26000
Споживана потужність, Вт		1095/1180	1920/1700	2600/2200
Тип фреону		R410A		
Електроживлення		220-240 В~ 50 Гц 1 фаза		
Продуктивність по повітрю, м ³ /год		612	730	1300
Клас енергоефективності (охолодження / обігрів(EER/COP))		B/C	D/C	C/B
Умови роботи кондиціонера при температурі зовнішнього повітря (охолодження / обігрів)		-15 – +43/-7 – +24		
Рівень шуму (внутрішній блок / зовнішній блок), дБ(A)		36/59	36/62	41/62
Номинальний струм (охолодження / обігрів), А		4,8/5,3	8,5/7,5	11,3/9,6
Діаметр труб (рад.-газ), мм		1/4 - 1/2	1/4 - 1/2	3/8 - 5/8
Максимальна довжина траси, м		15	25	25
Максимальний перепад висот, м		8	15	15
Захист від ураження електричним струмом		1 клас	1 клас	1 клас
Клас пиловологозахищеності, внутрішній блок		IPX0	IPX0	IPX0
Клас пиловологозахищеності, зовнішній блок		IPX4	IPX4	IPX4
Розміри внутрішній блок (Ш×В×Г), мм		570x260x570	570x260x570	830x205x830
Розміри зовнішній блок (Ш×В×Г), мм		805x554x330	805x554x330	890x673x342
Вага нетто (внутрішній / зовнішній блок), кг		15,0/32,3	16,4/37,8	22,2/52,9
Вага бруто (внутрішній / зовнішній блок), кг		17,8/34,9	19,4/40,4	26,2/55,9

Модель	Комплект	ZACC-36 H/ICE/FI A22/N1	ZACC-48 H/ICE/FI A22/N1	ZACC-60 H/ICE/FI A22/N1
	Внутрішній блок	ZACC-36 H/ICE/FI A22/N1/in	ZACC-48 H/ICE/FI A22/N1/in	ZACC-60 H/ICE/FI A22/N1/in
	Зовнішній блок	ZACO-36 H/ICE/FI A22/N1/out	ZACO-48 H/ICE/FI A22/N1/out	ZACO-60 H/ICE/FI A22/N1/out
Продуктивність по теплу / холоду, Вт/г		36000/38000	48000/52000	54400/61000
Споживана потужність, Вт		3600/3600	5191/4763	6228/5800
Тип фреону		R410A		
Електроживлення		380-415 В~50 Гц 3 фази		
Продуктивність по повітрю, м ³ /год		1960	1916	2100
Клас енергоефективності (охолодження / обігрів(EER/COP))		C/D	D/C	E/D
Умови роботи кондиціонера при температурі зовнішнього повітря (охолодження / обігрів)		-15 – +43/-7 – +24		
Рівень шуму (внутрішній блок / зовнішній блок), дБ(A)		41/62	44/63	44/63
Номинальний струм (охолодження / обігрів), А		6,5/6,5	9,2/8,5	11,0/10,2
Діаметр труб (рад.-газ), мм		3/8 - 3/4	3/8 - 3/4	3/8 - 3/4
Максимальна довжина траси, м		30	50	50
Максимальний перепад висот, м		20	30	30
Захист від ураження електричним струмом		1 клас	1 клас	1 клас
Клас пиловологозахищеності, внутрішній блок		IPX0	IPX0	IPX0
Клас пиловологозахищеності, зовнішній блок		IPX4	IPX4	IPX4
Розміри внутрішній блок (Ш×В×Г), мм		830x245x830	830x245x830	830x287x830
Розміри зовнішній блок (Ш×В×Г), мм		946x810x410	900x1170x350	900x1170x350
Вага нетто (внутрішній / зовнішній блок), кг		26,1/74,4	28,3/98,6	30,5/99,7
Вага бруто (внутрішній / зовнішній блок), кг		30,0/78,9	32,3/109,3	34,5/111,2

Несправності та їх можливі причини

ОБЕРЕЖНО!

При виявленні таких несправностей негайно вимкніть кондиціонер і витягніть вилку з розетки.

- Індикатори блимають з частотою 5 разів на секунду. Ви відключили і через 2-3 хвилини знову включили електроживлення, але індикатори продовжують блимати.
- Ненадійно виконуються команди, що подаються з пульта дистанційного керування або за допомогою кнопки «ВКЛ. / ВИКЛ.»
- Часто перегорає запобіжник або відключається автоматичний вимикач.
- Всередину кондиціонера потрапили сторонні предмети або вода.
- Інші порушення в роботі кондиціонера.

Перед тим, як звернутися в сервісний центр або до фахівця з ремонту, виконайте наступні рекомендації.

Особливості роботи кондиціонера, не пов'язані з його несправністю

1. З внутрішнього блоку виходить холодний білий туман

Можливі причини:

- висока вологість повітря в охолоджуваному приміщенні (особливо в зонах з високою концентрацією пилу і парів масла);
- якщо кондиціонер включився в режимі обігріву відразу після завершення циклу відтавання, з нього можуть виходити пари води.

Транспортування і зберігання

Кондиціонери в упаковці виробника можуть транспортуватися усіма видами критого транспорту відповідно до правил перевезення вантажів, що діють на даному виді транспорту. Умови транспортування при температурі від мінус 50 до плюс 50 °С і при відносній вологості до 80 % при плюс 25 °С. При транспортуванні повинні бути виключені будь-які можливі удари і переміщення упаковок з кондиціонерами

Термін експлуатації

Термін експлуатації приладу складає 10 років за умови дотримання відповідних правил по установці і експлуатації.

2 Незвичайний шум

- Під час роботи може лунає тривалий низький шиплячий звук. Він викликаний перебігом холодоагенту в трубопроводах, що з'єднують внутрішній і зовнішній блоки.
- Під час відтавання або відразу після відключення кондиціонера може лунає шиплячий звук, пов'язаний зі зміною витрати холодоагенту або припиненням його перебігу.
- При включенні і відключенні може бути чути потрiскування, яке викликане тепловим розширенням пластмасових деталей кондиціонера при зміні їх температури.

3. З внутрішнього блоку вилітає пил пластмасових деталей кондиціонера при зміні їх температури.

Це може статися при першому включенні після тривалої перерви в експлуатації.

4. З внутрішнього блоку виходить неприємний запах

Запах, що виходить від стін, меблів або виникає при палінні, може накопичуватися в кондиціонері і потім виходити в приміщення.

5. Перехід в режим ВЕНТИЛЯЦІЇ при вмиканні режиму ОХЛАЖДЕННЯ

- Перехід в режим вентиляції відбувається автоматично з метою запобігання обмерзанню теплообмінника. Через деякий час режим охолодження відновиться.
- При досягненні заданого значення температури повітря компресор відключається, і кондиціонер працює в режимі вентиляції. Те ж відбувається в режимі обігріву.

всередині транспортного засобу.

Транспортування і штабелювання проводити відповідно з маніпуляційними знаками зазначеними на упаковці. Кондиціонери повинні зберігатися в упаковці виробника в умовах зберігання від плюс 1 °С до плюс 40 °С і відносної вологості до 80 % при 25 °С.

Гарантия

Гарантійний термін – 3 роки.
Гарантійне обслуговування здійснюється відповідно до гарантійних зобов'язань, перерахованих в гарантійному талоні. Виробник залишає за собою право на внесення змін в конструкцію і характеристики приладу, без попереднього повідомлення.

Тел. сервісного центру «Альфа-Сервіс»
(044) 451-59-02
(044) 451-52-32
(067) 442-86-33 або
0-800-50-53-17

Комплектація

- Кріплення для монтажу на стіну
- Внутрішній блок спліт-системи
- Провідний пульт управління
- Інструкція (керівництво користувача)
- Гарантійний талон (у інструкції)

Опціонально:
Сполучні міжблочні дроти.

Дата виготовлення

Дата виготовлення зашифрована в code-128.
Дата виготовлення визначається наступним чином:

SN XXXXXXXXXX | XXXX | XXXXXXXXXX | XXXXXX

місяць і рік виробництва

Сертифікація

Товар сертифікований на території України, відповідає вимогам нормативних документів:
ДСТУ EN 60335-2-40:2014,
ДСТУ EN 55014-1:2016,
ДСТУ EN 55014-2:2015

За сертифікат відповідності Ви можете звернутись до продавця.
Інформація про сертифікацію продукції оновлюється щорічно. (При відсутності копії нового сертифіката в коробці, запитуйте копію у продавця).

Імпортер в Україні:

ТОВ «Торговий дім Клімат Країни» 08322,
Київська обл., Бориспільський р-н, с. Проліски
вул. Промислова, 9, офіс 4

Дата виготовлення вказується на етикетці приладу.

Zanussi is a registered trademark used under license from AB Electrolux (publ.). Зануссі – зареєстрована торгова марка, яка використовується відповідно до ліцензії AB Electrolux (publ.).

Виготовлено в Китаї

**Протокол о приемке оборудования
после проведения пусконаладочных работ**

г. _____ " ____ " _____ 20 ____ г.

Для проведения пусконаладочных работ предъявлено следующее оборудование:

смонтированное по адресу: _____

Установлено, что:

1. Проект разработан _____
(наименование проектной организации, номера чертежей и даты).

2. Монтажные работы выполнены _____
(наименование монтажной организации)

Примечание – Паяные соединения медных труб:

- (место пайки); - (число паек)

3. Дата начала монтажных работ _____
(время, число, месяц и год)

4. Дата окончания монтажных работ _____
(время, число, месяц и год)

Установлено, что бытовая система кондиционирования готова (не готова)
к тестовому запуску

Ответственный _____
ФИО монтажника /подпись/

Во время тестового запуска бытовая система кондиционирования проверена на всех режимах, предусмотренных заводом-изготовителем, и признана исправной. Устройства защиты срабатывают своевременно.

Пусконаладочные работы окончены.

ФИО монтажника /подпись/

Работы принял. Претензий не имею.

ФИО заказчика /подпись/

Протокол тестового запуска

Тестовый запуск бытовой системы кондиционирования выполнен

«___» _____ 20___г. в _____. Во время тестового запуска определены основные параметры работы бытовой системы кондиционирования, представленные в таблице 1.

Таблица 1. Параметры бытовой системы кондиционирования при тестовом запуске

№	Контролируемый параметр	Требуется	Фактическое значение	
1	Рабочее напряжение, В	От 200 до 240		
2	Рабочий ток, А	Менее 110% от номинального значения	Охлаждение	
			Нагрев	
3	Перепад температуры воздуха на теплообменном аппарате испарительного блока, °С	Не менее 8	Охлаждение	
			Нагрев	
4	Перепад температуры воздуха на теплообменном аппарате компрессорно-конденсаторного блока, °С	От 5 до 12	Охлаждение	
			Нагрев	

Фактические значения параметров бытовой системы кондиционирования соответствуют (не соответствуют) требуемым значениям.

Во время тестового запуска бытовая система кондиционирования проверена на всех режимах, предусмотренных заводом-изготовителем, и признана исправной. Устройства защиты срабатывают своевременно.

Пусконаладочные работы окончены.

ФИО монтажника

/подпись/

Работы принял. Претензий не имею.

ФИО заказчика

/подпись/

Приймання устаткування після проведення пусконаладжувальних робіт

м. _____

" _____ " _____ 20 ____ р.

Для проведення пусконаладжувальних робіт пред'явлено наступне обладнання:

змонтоване за адресою _____

Встановлено, що:

1. Проект розроблений _____
(найменування проектної організації, номери креслень і дати).

2. Монтажні роботи виконані _____
(найменування монтажної організації)

ПРИМІТКА - Паяні з'єднання мідних труб:

-(місце пайки); -(число пайок)

3. Дата початку монтажних робіт _____
(час, число, місяць і рік)

4. Дата закінчення монтажних робіт _____
(час, число, місяць і рік)

Встановлено, що побутова система кондиціонування готова (не готова) до тестового запуску

Відповідальний _____.

ПІБ монтажника

/підпис

Протокол о приемке оборудования после проведения пусконаладочных работ

Г. _____
« ____ » _____ 20 ____ г.

Для проведения пусконаладочных работ предъявлено следующее оборудование:

смонтированное по адресу: -----

Установлено, что:

1. Проект разработан -----

(наименование проектной организации, номера чертежей и даты).

2. Монтажные работы выполнены -----

(наименование монтажной организации)

П Р И М Е Ч А Н И Е — Паяные соединения медных труб:

..... (место пайки); (число паек)

3. Дата начала монтажных работ -----

(время, число, месяц и год)

4. Дата окончания монтажных работ -----

(время, число, месяц и год)

Установлено, что бытовая система кондиционирования готова (не готова)
к тестовому запуску

Ответственный _____

ФИО монтажника

подпись

Гарантийный талон

Настоящий документ не ограничивает определенные законом права потребителей, но дополняет и уточняет оговоренные законом обязательства, предполагающие соглашение сторон либо договор.

Правильное заполнение гарантийного талона

Внимательно ознакомьтесь с гарантийным талоном и проследите, чтобы он был правильно заполнен и имел штамп Продавца. При отсутствии штампа Продавца и даты продажи (либо кассового чека с датой продажи) гарантийный срок изделия исчисляется с даты производства изделия. Для кондиционеров сплит-система бытовая обязательным также является указание даты пуска в эксплуатацию и штамп авторизованной организации, производившей пуск в эксплуатацию.

Запрещается вносить в Гарантийный талон какие-либо изменения, а также стирать или переписывать какие-либо указанные в нем данные.

Внешний вид и комплектность изделия

Тщательно проверьте внешний вид изделия и его комплектность, все претензии по внешнему виду и комплектности изделия предъявляйте Продавцу при покупке изделия.

Общие правила установки (подключения) изделия

Установка (подключение) изделий допускается исключительно специалистами компаний, авторизованных на продажу и/или монтаж и гарантийное обслуживание соответствующего типа оборудования, имеющих лицензию на данный вид работ (кондиционеры сплит-система бытовая). Продавец (изготовитель) не несет ответственности за недостатки изделия, возникшие из-за его неправильной установки (подключения).

Поздравляем Вас с приобретением техники отличного качества!

Дополнительную информацию об этом и других изделиях Вы можете получить у Продавца или по нашей информационной линии в г. Москве:

Тел. 8-800-500-07-75 (По России звонок бесплатный, круглосуточно 24/7/365)

E-mail: customer@easy-comfort.ru

Адрес в Интернет: www.easy-comfort.ru

Модель	Серийный номер
Дата покупки	
Штамп продавца	
Дата пуска в эксплуатацию	
Штамп организации, производившей пуск в эксплуатацию	

Производитель оставляет за собой право вносить изменения в конструкцию, комплектацию или технологию изготовления изделия, с целью улучшения его технологических характеристик.

Такие изменения вносятся в изделие без предварительного уведомления Покупателей и не влекут за собой обязательств по изменению/улучшению ранее выпущенных изделий.

Убедительно просим Вас во избежание недоразумений до установки/эксплуатации изделия внимательно изучить его инструкцию по эксплуатации.

Запрещается вносить в Гарантийный талон какие-либо изменения, а также стирать или переписывать какие-либо указанные в нем данные. Срок службы прибора 10 лет, если не указано иное.

Срок действия гарантии

Настоящий Гарантийный талон имеет силу, если он правильно/четко заполнен и в нем указаны: наименование и модель изделия, его серийные номера, дата продажи, а также имеется подпись уполномоченного лица и штамп Продавца.

Гарантия на кондиционеры, требующие специального монтажа (кроме мобильных), будет составлять 3 года, если монтаж кондиционера выполнен одной из Авторизованной Монтажной Организацией, и 1 год в случае, если монтаж кондиционера проведен неуполномоченной организацией. Гарантийные обязательства на монтаж таких кондиционеров несет на себе монтажная организация.

Указанные выше гарантийные сроки распространяются только на изделия, которые используются в личных, семейных или домашних целях, не связанных с предпринимательской деятельностью. В случае использования изделия в предпринимательской деятельности, его гарантийный срок составляет 3 (три) месяца.

Гарантийный срок на новые комплектующие изделия или составные части, установленные на изделие при гарантийном или платном ремонте, либо приобретенные отдельно от изделия, составляет три месяца со дня выдачи Покупателю изделия по окончании ремонта, либо продажи последнему этих комплектующих/составных частей.

Действительность гарантии

Настоящая гарантия действительна только на территории РФ на изделия, купленные на территории РФ. Гарантия распространяется на производственный или конструкционный дефект изделия. Настоящая гарантия включает в себя выполнение уполномоченным сервисным центром ремонтных работ и замену дефектных деталей изделия в сервисном центре или у Покупателя (по усмотрению сервисного центра). Гарантийный ремонт изделия выполняется в срок не более 45 (сорока пяти) дней.

Настоящая гарантия не дает права на возмещение и покрытие ущерба, происшедшего в результате переделки и регулировки изделия, без предварительного письменного согласия изготовителя, с целью приведения его в соответствие с национальными или местными техническими стандартами и нормами безопасности. Также обращаем внимание Покупателя на то, что в соответствии с Жилищным Кодексом РФ Покупатель обязан согласовать монтаж купленного оборудования с эксплуатирующей организацией и компетентными органами исполнительной власти субъекта Российской Федерации. Продавец и Изготовитель не несут ответственность за любые неблагоприятные последствия, связанные с использованием Покупателем купленного изделия надлежащего качества без утвержденного плана монтажа и разрешения вышеуказанных организаций.

НАСТОЯЩАЯ ГАРАНТИЯ НЕ РАСПРОСТРАНЯЕТСЯ НА:

- периодическое обслуживание и сервисное обслуживание изделия (чистку, замену фильтров);

- любые адаптации и изменения изделия, в т.ч. с целью усовершенствования и расширения обычной сферы его применения, которая указана в Инструкции по эксплуатации изделия, без предварительного письменного согласия изготовителя.

НАСТОЯЩАЯ ГАРАНТИЯ НЕ ПРЕДОСТАВЛЯЕТСЯ В СЛУЧАЯХ:

- если будет полностью/частично изменен, стерт, удален или будет неразборчив серийный номер изделия;

- использования изделия не по его прямому назначению, не в соответствии с его Инструкцией по эксплуатации, в том числе, эксплуатации изделия с перегрузкой или совместно со вспомогательным оборудованием, не рекомендуемым Продавцом (изготовителем);

- наличия на изделии механических повреждений (сколов, трещин, и т.д.), воздействий на изделие чрезмерной силы, химически агрессивных веществ, высоких температур, повышенной влажности/запыленности, концентрированных паров, если что-либо из перечисленного стало причиной несправности изделия;

- ремонта/наладки/инсталляции/адаптации/пуска в эксплуатацию изделия не уполномоченными на то организациями/лицами;

- стихийных бедствий (пожар, наводнение и т.д.) и других причин находящихся вне контроля Продавца (изготовителя) и

Покупателя, которые причинили вред изделию;

- неправильного подключения изделия к электрической сети, а также неисправностей (не соответствия рабочим параметрам и безопасности) электрической сети;

- дефектов, возникших вследствие попадания внутрь изделия посторонних предметов, жидкостей, насекомых и продуктов их жизнедеятельности, и т.д.

- неправильного хранения изделия;

- необходимости замены расходных материалов: ламп, фильтров, элементов питания, аккумуляторов, предохранителей, а также стеклянных/фарфоровых/матерчатых и перемещаемых вручную деталей и других дополнительных быстроизнашивающихся /сменных деталей (комплектующих) изделия, которые имеют собственный ограниченный период работоспособности, в связи с их естественным износом, или если такая замена предусмотрена конструкцией и не связана с разборкой изделия;

- дефектов системы, в которой изделие использовалось как элемент этой системы.

Особые условия гарантийного обслуживания кондиционеров

Настоящая гарантия не распространяется на недостатки работы изделия в случае, если Покупатель по своей инициативе (без учета соответствующей информации Продавца) выбрал и купил кондиционер надлежащего качества, но по своим техническим характеристикам не предназначенный для помещения, в котором он был впоследствии установлен Покупателем.

Уважаемый Покупатель!

Напоминаем, что неквалифицированный монтаж кондиционеров может привести его к неправильной работе и как следствие к выходу изделия из строя. Монтаж данного оборудования должен производиться согласно документу СТО НОСТРОЙ 25 о «МОНТАЖЕ И ПУСКОНАЛАДКЕ ИСПАРИТЕЛЬНЫХ КОМПРЕССОРНО-КОНДЕНСАТОРНЫХ БЛОКОВ БЫТОВЫХ СИСТЕМ КОНДИЦИОНИРОВАНИЯ В ЗДАНИЯХ И СООРУЖЕНИЯХ». Гарантию на монтажные работы и связанные с ними недостатки в работе изделия несет монтажная организация. Производитель (продавец) вправе отказать в гарантии на изделие смонтированное и введенное в эксплуатацию с нарушением стандартов и инструкций.

С момента подписания Покупателем Гарантийного талона считается, что:

- Вся необходимая информация о купленном изделии и его потребительских свойствах в соответствии со ст. 10 Закона "О защите прав потребителей" предоставлена Покупателю в полном объеме;

- Покупатель получил Инструкцию по эксплуатации купленного

изделия на русском языке и

- Покупатель ознакомлен и согласен с условиями гарантийного

обслуживания/особенностями эксплуатации купленного изделия;

- Покупатель претензий к внешнему виду/комплектности/

.....
если изделие проверялось в присутствии
Покупателя написать "работе"

купленного изделия не имеет.

Покупатель:

Подпись:

Дата:

Уважаемый Покупатель!

Напоминаем, что неквалифицированный монтаж кондиционеров может привести к его неправильной работе и как следствие выходу изделия из строя. Монтаж данного оборудования должен производиться согласно документу СТО НОСТРОЙ 25 «О МОНТАЖЕ И ПУСКОНАЛАДКЕ ИСПАРИТЕЛЬНЫХ КОМПРЕССОРНО-КОНДЕНСАТОРНЫХ БЛОКОВ БЫТОВЫХ СИСТЕМ КОНДИЦИОНИРОВАНИЯ В ЗДАНИЯХ И СООРУЖЕНИЯХ». Гарантию на монтажные работы и связанные с ними недостатки в работе изделия несет монтажная организация. Производитель (продавец) вправе отказать в гарантии на изделие смонтированное и введенное в эксплуатацию с нарушением стандартов и инструкций.

ИЗЫМАЕТСЯ МАСТЕРОМ ПРИ ОБСЛУЖИВАНИИ/ВИЛУЧАЕТСЯ МАЙСТРОМ ПРИ ОБСЛУГОВУВАННІ

ТАЛОН НА ГАРАНТИЙНОЕ ОБСЛУЖИВАНИЕ/ ТАЛОН НА ГАРАНТИЙНЕ ОБСЛУГОВУВАННЯ

ZANUSSI

Модель/Модель.....

Серийный номер/Серийний номер:

Дата покупки/Дата покупки:.....

Штамп продавца/Штамп продавця

Дата пуска в эксплуатацию/Дата пуску в експлуатацію:

Штамп организации, производившей пуск в эксплуатацию/
Штамп організації, що робила пуск в експлуатацію

ИЗЫМАЕТСЯ МАСТЕРОМ ПРИ ОБСЛУЖИВАНИИ/ВИЛУЧАЕТСЯ МАЙСТРОМ ПРИ ОБСЛУГОВУВАННІ

ТАЛОН НА ГАРАНТИЙНОЕ ОБСЛУЖИВАНИЕ/ ТАЛОН НА ГАРАНТИЙНЕ ОБСЛУГОВУВАННЯ

ZANUSSI

Модель/Модель.....

Серийный номер/Серийний номер:

Дата покупки/Дата покупки:.....

Штамп продавца/Штамп продавця

Дата пуска в эксплуатацию/Дата пуску в експлуатацію:

Штамп организации, производившей пуск в эксплуатацию/
Штамп організації, що робила пуск в експлуатацію

Гарантійний талон

Цей документ не обмежує визначені законом права споживачів, але доповнює і уточнює обумовлені законом зобов'язання, що припускають угоду сторін або договір.

Правильне заповнення гарантійного талона

Уважно ознайомтеся з гарантійним талоном і простежте, щоб він був правильно заповнений і мав штамп Продавця. За відсутності штампа Продавця і дати продажу (або касового чека з датою продажу) гарантійний термін виробу обчислюється з дати виробництва виробу. Для кондиціонерів спліт-система побутова обов'язковим також є зазначення дати пуску в експлуатацію і штамп авторизованій організації, що виробляла пуск в експлуатацію.

Забороняється вносити в Гарантійний талон небудь зміни, а також прати чи переписувати будь-які зазначені в ньому дані.

Зовнішній вигляд і комплектність виробу

Ретельно перевірте зовнішній вигляд виробу і його комплектність, всі претензії за зовнішнім виглядом і комплектності виробу пред'являйте Продавцю при покупці виробу.

Загальні правила установки (підключення) виробу

Установка (підключення) виробів допускається виключно фахівцями компанії, авторизованих на продаж та/або монтаж і гарантійне обслуговування відповідного типу обладнання, що мають ліцензію на даний вид робіт (кондиціонери спліт-система побутова). Продавець (виробник) не несе відповідальності за недоліки виробу, що виникли через його неправильне установки (підключення).

**Вітаємо Вас з придбанням техніки
відмінної якості!**

Додаткову інформацію про ці та інші вироби Ви можете отримати у Продавця.

**Гаряча лінія авторизованого сервісного центру в
Україні:**

«СЦ Альфа-Сервіс»

(044) 451-59-02

(044) 451-52-32

(067) 442-86-33

Гаряча телефонна лінія по Україні

0-800-50-53-17

Дзвінки згідно тарифів Вашого оператора.

Модель	Серійний номер	
Дата покупки		
Штамп продавця		
Дата пуску в експлуатацію		
Штамп організації, що проводила пуск в експлуатацію		

Ф.И.О. покупателя/П.І.Б. покупця:

Адрес/Адреса:

Телефон:

Код заказа/Код заказа:

Дата ремонта/Дата ремонту:

Сервис-центр/Сервісний центр:

Мастер/Майстер:

Ф.И.О. покупателя/П.І.Б. покупця:

Адрес/Адреса:

Телефон:

Код заказа/Код заказа:

Дата ремонта/Дата ремонту:

Сервис-центр/Сервісний центр:

Мастер/Майстер:

Виробник залишає за собою право вносити зміни в конструкцію, комплектацію або технологію виготовлення виробу, з метою поліпшення його технологічних характеристик.

Такі зміни вносяться у виріб без попереднього повідомлення Покупців і не тягнуть за собою зобов'язань по зміні/поліпшенню раніше випущених виробів.

Переконливо просимо Вас, щоб уникнути непорозумінь до установки/експлуатації виробу уважно вивчіть його інструкцію з експлуатації.

Забораються вносити в Гарантійний талон будь-які зміни, а також стирати або переписувати будь-які зазначені в ньому дані.

Термін дії гарантії

Ця гарантія має силу, якщо Гарантійний талон правильно/чітко заповнений і в ньому зазначені: найменування та модель виробу, його серійні номери, дата продажу, а також є підпис уповноваженої особи та штамп Продавця.

Гарантія на кондиціонери, що вимагають спеціального монтажу (крім мобільних), становитиме 3 роки, якщо монтаж кондиціонера виконаний однією з АВТОРИЗОВАНИХ Монтажних Організацій, і 1 рік у разі, якщо монтаж кондиціонера проведено неуповноваженою організацією. Гарантійні зобов'язання на монтаж таких кондиціонерів несе на собі монтажна організація.

Зазначені вище гарантійні терміни поширюються тільки на вироби, які використовуються в особистих, сімейних або домашніх цілях, не пов'язаних з підприємницькою діяльністю. У разі використання виробу у підприємницькій діяльності, його гарантійний термін становить 3 (три) місяці. На спліт-системи серії ZACS / I-NRF Perfecto гарантійний термін становить 60 (шістдесят) місяців.

Гарантійний термін на комплектуючі вироби або складові частини (деталі які можуть бути зняті з виробу без застосування будь-яких інструментів, тобто решітки, насадки, щітки, трубки, шланги та інші подібні комплектуючі) складає 3 (три) місяці.

Гарантійний термін на нові комплектуючі вироби або складові частини, встановлені на виріб при гарантійному або платному ремонті, або придбані окремо від виробу, становить три місяці з дня видачі Покупцями виробу після закінчення ремонту, або продажу останньому цих комплектуючих/складових частин.

Дійсність гарантії

Ця гарантія дійсна тільки на території України на вироби, куплені на території України. Гарантія поширюється на виробничий або конструкційний дефект виробу. Ця гарантія включає в себе виконання уповноваженим сервісним центром ремонтних робіт і заміну дефектних деталей виробу в сервісному центрі або у Покупця (на розсуд сервісного центру). Гарантійний ремонт виробу виконується в термін не більше 45 (сорока п'яти) днів.

Ця гарантія не дає права на відшкодування та покриття збитків, що сталися в результаті переробки і регулювання виробу, без попередньої письмової згоди виробника, з метою приведення його у відповідність з національними або місцевими технічними стандартами і нормами безпеки. Також звертаємо увагу Покупця на те, що відповідно до Житлового Кодексу України Покупець зобов'язаний погодити монтаж купленого устаткування з експлуатуючою організацією та компетентними органами місцевої виконавчої влади. Продавець і Виробник не несуть відповідальність за будь-які несприятливі наслідки, пов'язані з використанням Покупцем купленого виробу належної якості без затвердженого плану монтажу та дозволу вищевказаних організацій.

ЦЯ ГАРАНТІЯ НЕ ПОШИРЮЄТЬСЯ НА:

- періодичне обслуговування та сервісне обслуговування виробу (чищення, заміну фільтрів);
- будь-які адаптації та зміни виробу, у т.ч. з метою удосконалення та розширення звичайної сфери його застосування, яка вказана в Інструкції з експлуатації виробу, без попередньої письмової згоди виробника.

ЦЯ ГАРАНТІЯ НЕ НАДАЄТЬСЯ У ВИПАДКАХ :

- якщо буде повністю/частково змінений, стертий, видалений або є нерозбірливим серійний номер виробу;
- використання виробу не за його прямим призначенням, не у відповідності з його Інструкцією з експлуатації, у тому числі, експлуатації виробу з переважанням або спільно з допоміжним обладнанням, що не рекомендоване Продавцем (виробником);
- наявності на виробі механічних ушкоджень (відколів, тріщин, і т.д.), впливів на виріб надмірної сили, хімічно агресивних речовин, високих температур, підвищеної вологості/запиленості, концентрованих парів, якщо будь-що з перерахованого стало причиною несправностей виробу;
- ремонту/наладки/інсталяції/адаптації/ пуску в експлуатацію виробу не уповноваженими на те організаціями/особами;
- стихійних лих (пожежа, повінь, тощо) та інших причин, що знаходяться поза контролем Продавця (виробника) і Покупця, які заподіяли шкоду виробу;

ИЗЫМАЕТСЯ МАСТЕРОМ ПРИ ОБСЛУЖИВАНИИ/ВИЛУЧАЕТСЯ МАИСТРОМ ПРИ ОБСЛУГОВУВАННІ

ТАЛОН НА ГАРАНТИЙНОЕ ОБСЛУЖИВАНИЕ/ ТАЛОН НА ГАРАНТИЙНЕ ОБСЛУГОВУВАННЯ

ZANUSSI

Модель/Модель.....

Серийный номер/Серійний номер:.....

Дата покупки/Дата покупки:.....

Штамп продавца/Штамп продавця

Дата пуска в эксплуатацию/Дата пуску в експлуатацію:

Штамп организации, производившей пуск в эксплуатацию/

Штамп організації, що робила пуск в експлуатацію

ИЗЫМАЕТСЯ МАСТЕРОМ ПРИ ОБСЛУЖИВАНИИ/ВИЛУЧАЕТСЯ МАИСТРОМ ПРИ ОБСЛУГОВУВАННІ

ТАЛОН НА ГАРАНТИЙНОЕ ОБСЛУЖИВАНИЕ/ ТАЛОН НА ГАРАНТИЙНЕ ОБСЛУГОВУВАННЯ

ZANUSSI

Модель/Модель.....

Серийный номер/Серійний номер:.....

Дата покупки/Дата покупки:.....

Штамп продавца/Штамп продавця

Дата пуска в эксплуатацию/Дата пуску в експлуатацію:

Штамп организации, производившей пуск в эксплуатацию/

Штамп організації, що робила пуск в експлуатацію

Ф.И.О. покупателя/П.І.Б. покупця:

Адрес/Адреса:

Телефон:

Код заказа/Код заводу:

Дата ремонта/Дата ремонту:

Сервис-центр/Сервісний центр:

Мастер/Майстер:

Ф.И.О. покупателя/П.І.Б. покупця:

Адрес/Адреса:

Телефон:

Код заказа/Код заводу:

Дата ремонта/Дата ремонту:

Сервис-центр/Сервісний центр:

Мастер/Майстер:

- неправильного підключення виробу до електричної мережі, а також несправностей (не відповідність робочим параметрам і безпеки) електричної мережі;
- дефектів, що виникли внаслідок попадання всередину виробу сторонніх предметів, рідин, комах і продуктів їх життєдіяльності, і т.д.

- неправильного зберігання виробу;
- необхідність заміни витратних матеріалів: ламп, фільтрів, елементів живлення, акумуляторів, запобіжників, а також скляних/порцелянових/матерчатих та переміщуваних вручну деталей та інших додаткових швидкозношуваних/змінних деталей (комплектуючих) виробу, які мають власний обмежений період працездатності, у зв'язку з їх природним зносом, або якщо така заміна передбачена конструкцією і не пов'язана з розбиранням виробу;
- дефектів системи, в якій виріб використовувався як елемент цієї системи.

Особливі умови гарантійного обслуговування кондиціонерів

Ця гарантія не поширюється на недоліки роботи виробу в разі, якщо Покупець за своєю ініціативою (без урахування відповідної інформації Продавця) вибрав і купив кондиціонер належної якості, але за своїми технічними характеристиками не призначений для приміщення, в якому він був згодом встановлений Покупцем.

З моменту підписання Покупцем Гарантійного талона вважається, що:

- Вся необхідна інформація про куплений виріб і його споживчі властивості відповідно до Закону України «Про захист прав споживачів» надана Покупцю в повному обсязі;
- Покупець отримав Інструкцію з експлуатації купленого виробу українською мовою і
- Покупець ознайомлений і згоден з умовами гарантійного обслуговування/особливостями експлуатації купленого виробу;
- Покупець претензій до зовнішнього вигляду/комплектності/

.....
якщо виріб перевірявся в присутності Покупця написати "роботи"

купленого виробу не має.

Покупець

Підпис:

Дата:

Шановний Покупець !

Нагадуємо, що некваліфікований монтаж кондиціонерів може привести до його неправильної роботи і як наслідок порушень в роботі виробу. Монтаж даного обладнання повинен проводитись згідно із стандартом СНІП «ПРО МОНТАЖ ТА ПУСКОНАЛАГОДЖЕННЯ ВИПАРЮЮЧИХ І КОМПРЕСОРНО-КОНДЕНСАТОРНИХ БЛОКІВ ПОБУТОВИХ СИСТЕМ КОНДИЦІОНУВАННЯ У БУДИНКАХ І СПОРУДАХ». Гарантію на монтажні роботи та пов'язані з ними недоліки в роботі виробу несе монтажна організація. Виробник (продавець) має право відмовити в гарантії на виріб змонтований та введений в експлуатацію з порушенням стандартів та інструкцій.







сплит-системы



проточные водонагреватели



увлажнители

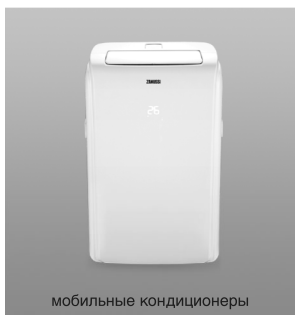

мобильные кондиционеры

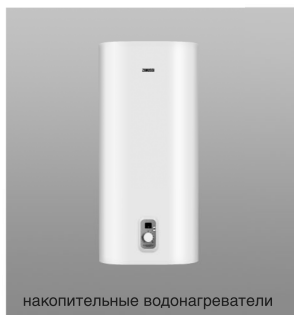

накопительные водонагреватели

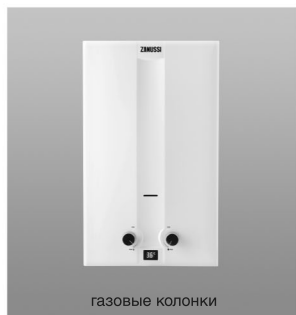

газовые колонки



маслонаполненные радиаторы

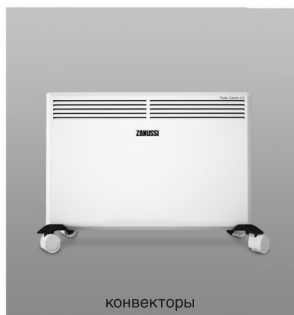

конвекторы

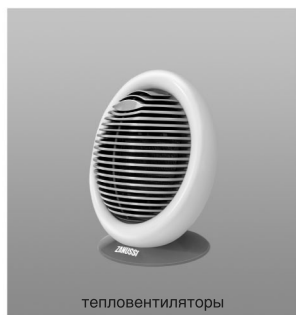

тепловентиляторы

www.easy-comfort.ru

В тексте и цифровых обозначениях инструкции могут быть допущены технические ошибки и опечатки.
Изменения технических характеристик и ассортимента могут быть произведены без предварительного уведомления.

У тексті та цифрових позначеннях інструкції можуть бути допущені технічні помилки і друкарські помилки.
Зміни технічних характеристик та асортименту можуть бути зроблені без попереднього повідомлення.

Zanussi is a registered trademark used under license from AB Electrolux (publ).
Занусси – зареєстрована торговая марка, используемая в соответствии с лицензией AB Electrolux (публ.).

2022/1



IPX0

IPX4

