

-
- RU • Кондиционер воздуха бытовой, сплит-система
 - Инструкция по эксплуатации
 - KZ • Тұрмыстық ауа кондиционері, сплит жүйесі
 - Пайдалану бойынша нұсқаулық

Наполните вашу жизнь комфортом



Найти электронную инструкцию
и обратиться за техподдержкой
вы можете по ссылке
www.home-comfort.com



Electrolux

СОДЕРЖАНИЕ

1. НАЗНАЧЕНИЕ КОНДИЦИОНЕРА.....	3
2. УСЛОВИЯ БЕЗОПАСНОЙ ЭКСПЛУАТАЦИИ.....	3
3. УСТРОЙСТВО И СОСТАВНЫЕ ЧАСТИ.....	4
4. УПРАВЛЕНИЕ КОНДИЦИОНЕРОМ.....	4
5. ОПИСАНИЕ ПУЛЬТА ДИСТАНЦИОННОГО УПРАВЛЕНИЯ.....	4
6. ОБОЗНАЧЕНИЯ ИНДИКАТОРОВ НА ДИСПЛЕЕ ПУЛЬТА ДУ.....	5
7. ЗАМЕНА БАТАРЕЕК.....	5
8. ПРАВИЛА ИСПОЛЬЗОВАНИЯ ПУЛЬТА ДУ.....	5
9. УПРАВЛЕНИЕ С ПОМОЩЬЮ ПУЛЬТА ДУ.....	6
10. УПРАВЛЕНИЕ ПРИБОРОМ С ПОМОЩЬЮ МОБИЛЬНОГО ПРИЛОЖЕНИЯ ЧЕРЕЗ WI-FI.....	9
11. УПРАВЛЕНИЕ КОНДИЦИОНЕРОМ БЕЗ ПУЛЬТА ДУ.....	10
12. УХОД И ТЕХНИЧЕСКОЕ ОБСЛУЖИВАНИЕ.....	10
13. ЗАЩИТА.....	11
14. УСТРАНЕНИЕ НЕПОЛАДОК.....	11
15. ТРАНСПОРТИРОВКА И ХРАНЕНИЕ.....	12
16. СРОК ЭКСПЛУАТАЦИИ.....	12
17. УТИЛИЗАЦИЯ.....	12
18. ДАТА ИЗГОТОВЛЕНИЯ.....	12
19. ГАРАНТИЯ.....	12
20. СЕРТИФИКАЦИЯ.....	12
21. ТЕХНИЧЕСКИЕ ХАРАКТЕРИСТИКИ.....	13
22. КОМПЛЕКТАЦИЯ.....	13
23. ГАРАНТИЙНЫЙ ТАЛОН.....	28
24. ФОРМА ПРОТОКОЛА О ПРИЕМКЕ ОБОРУДОВАНИЯ ПОСЛЕ ПРОВЕДЕНИЯ ПУСКОНАЛАДОЧНЫХ РАБОТ.....	36
25. ФОРМА ПРОТОКОЛА ТЕСТОВОГО ЗАПУСКА.....	37

МЫ ДУМАЕМ О ВАС

Благодарим вас за приобретение прибора Electrolux. Вы выбрали изделие, за которым стоят десятилетия профессионального опыта и инноваций. Уникальное и стильное, оно создавалось с заботой о вас. Поэтому когда бы вы ни воспользовались им, вы можете быть уверены: результаты всегда будут превосходными. Добро пожаловать в Electrolux!

Обозначения:



Внимание / Важные сведения по технике безопасности



Общая информация и рекомендации

Примечание:

В тексте данной инструкции кондиционер воздуха бытовой, сплит-система может иметь такие технические названия, как: прибор, устройство, аппарат, кондиционер и т. п.

Назначение кондиционера

Кондиционер бытовой с наружным и внутренним блоком (сплит-система) предназначен для создания оптимальной температуры воздуха при обеспечении санитарно-гигиенических норм в жилых, общественных и административно-бытовых помещениях.

Кондиционер осуществляет охлаждение, осушение, нагрев, вентиляцию и очистку воздуха от пыли.

Условия безопасной эксплуатации



**Данное устройство
заполнено
хладагентом R32**

- Используйте правильное напряжение питания в соответствии с требованиями в инструкции. В противном случае могут произойти серьезные сбои, возникнуть опасность жизни или произойти пожар.
- Не допускайте попадания грязи в вилку или розетку. Надежно подсоедините шнур источника питания во избежание получения удара электрическим током или пожара.
- Не отключайте автоматический выключатель источника питания и не выдергивайте шнур из розетки в процессе работы устройства. Это может привести к пожару.
- Ни в коем случае не разрезайте и не пережимайте шнур источника питания, поскольку вследствие этого шнур питания может быть поврежден. В случае повреждения шнура питания можно получить удар электрическим током или может вспыхнуть пожар.
- Никогда не наращивайте кабель питания. Это может привести к перегреву и явиться причиной пожара.
- Не применяйте удлинители силовых линий и не используйте розетку для одновременного питания другой электрической аппаратуры. Это может привести к поражению электрическим током и возникновению пожара.
- Не вытаскивайте штепсель питания из розетки, держась за кабель питания. Это может привести к пожару и поражению электрическим током.
- Обязательно вынимайте штепсель из розетки питания в случае длительного простоя кондиционера воздуха.
- Не загромождайте воздухозаборное и воздуховыпускное отверстия наружного и внутреннего блоков. Это может вызвать падение мощности кондиционера и привести к нарушению его работы.
- Ни в коем случае не вставляйте палки или аналогичные предметы во внешний блок прибора. Так как вентилятор вращается при высокой скорости, такое действие может стать причиной получения телесного повреждения.
- Для Вашего здоровья вредно, если охлажденный воздух попадает на Вас в течение длительного времени. Рекомендуется отклонить направление воздушного потока таким образом, чтобы проветривалась вся комната.
- Отключите прибор с помощью пульта дистанционного управления в случае, если произошел сбой в работе.
- Не проводите ремонт прибора самостоятельно. Если ремонт будет выполнен неквалифицированным специалистом, то это может стать причиной поломки кондиционера, а также удара электрическим током или пожара.
- Не размещайте нагревательные приборы рядом с кондиционером воздуха. Поток воздуха от кондиционера может привести к недостаточной производительности нагревательного прибора и наоборот.
- При проведении чистки необходимо прекратить работу кондиционера и отключить подачу питания. В противном случае возможно поражение электрическим током.
- Не допускайте размещения рядом с блоками горючих смесей и распылителей. Существует опасность воспламенения.
- Не допускайте, попадания воздушного потока на газовую горелку и электрическую плиту.
- Не касайтесь функциональных кнопок влажными руками.
- Убедитесь в том, что стена для установки блока достаточно прочна. В противном случае возможно падение блока, сопровождающееся нанесением травм и т.п.
- Не допускайте попадания каких-либо предметов на внешний блок кондиционера.
- Кондиционер должен быть заземлен.
- При появлении признаков горения или дыма, пожалуйста, отключите электропитание и свяжитесь с центром обслуживания, если возгорание или задымление не прекратилось после отключения, примите необходимые меры после возгорания, немедленно обратитесь в местную пожарную службу.
- Прибор не предназначен для использования лицами (включая детей) с пониженными физическими, сенсорными или умственными способностями или при отсутствии у них жизненного опыта или знаний, если они не находятся под присмотром или не проинструктированы об использовании прибора лицом, ответственным за их безопасность. Дети должны находиться под присмотром для недопущения игр с прибором.

Устройство и составные части

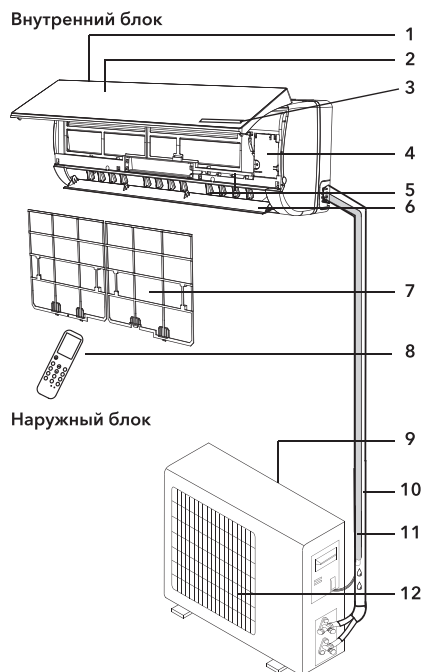

- 1 Вход воздуха
- 2 Передняя панель
- 3 Дисплей
- 4 Электронная плата управления
- 5 Вертикальные жалюзи
- 6 Горизонтальные жалюзи
- 7 Воздушный фильтр
- 8 Пульт дистанционного управления
- 9 Вход воздуха
- 10 Фреоновая трасса
- 11 Дренажная трасса
- 12 Воздуховыпускная решетка



Примечание:

Рисунки приведены в качестве справочной информации и могут иметь внешние отличия от реального прибора.

Управление кондиционером

Панель индикации внутреннего блока



1 – Индикатор текущей температуры

Описание пульта дистанционного управления

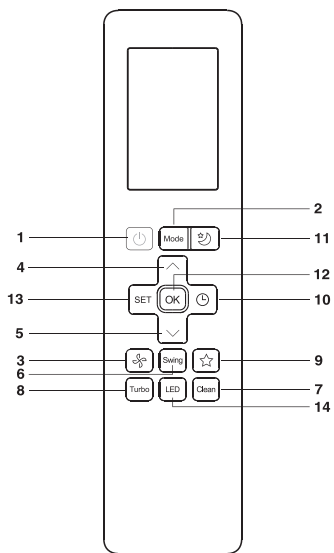

- 1 Кнопка ON/OFF – включение/выключение.
- 2 Кнопка MODE – выбор режима работы: Автоматический – Охлаждение – Сушение – Обогрев – Вентиляция.
- 3 Кнопка FAN – выбор скорости вращения вентилятора.
- 4 Кнопка ▲ – увеличение температуры.
- 5 Кнопка ▼ – уменьшение температуры.
- 6 Кнопка Swing – управление направлением воздушного потока.
- 7 Кнопка CLEAN – активация функции самоочистки внутреннего блока.
- 8 Кнопка TURBO – активация интенсивного режима работы.

- 9 Кнопка SHORTCUT – восстанавливает текущие настройки или возвращает предыдущие.
- 10 Кнопка TIMER – активация таймера на включение/выключение
- 11 Кнопка SLEEP – установка ночного режима.
- 12 Кнопка OK – подтверждение выбора функции.
- 13 Кнопка SET – выбор функций.
- 14 Кнопка LED – включение LED дисплея на внутреннем блоке кондиционера.

Обозначения индикаторов на дисплее пульта ДУ

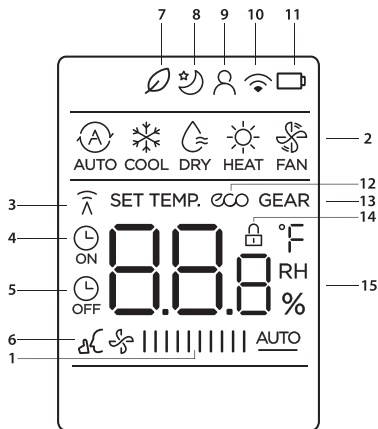

- 1 Скорость вращения вентилятора;
- 2 Отображение текущего режима работы;
- 3 Индикация передачи сигнала;
- 4 Индикация включения таймера;
- 5 Индикация выключения таймера;
- 6 Индикация работы «Бесшумного режима»;
- 7 Индикатор режима «FRESH»*;
- 8 Индикатор работы ночного режима;
- 9 Индикация режима «FOLLOW ME»;
- 10 Индикатор функции беспроводного управления;
- 11 Индикатор низкого заряда батареи;
- 12 Индикатор работы ECO-режима*;
- 13 Индикатор работы GEAR-режима*;
- 14 Индикатор функции блокировки;
- 15 Индикация заданной температуры/таймера/скорости вентилятора

* В данной серии не используется

Замена батареек

1. Сдвинуть крышку с обратной стороны пульта ДУ.
2. Вставить две щелочных батарейки типа AAA, убедитесь, что они вставлены в соответствии с указанным направлением.
3. Нажмите кнопку включения/выключения прибора.



Примечание:

- Замените батарейки, если ЖК дисплей пульта ДУ не светится или когда пульт ДУ не может быть использован для изменения настроек кондиционера.
- Используйте новые батарейки типа AAA.
- Если вы не используете пульт ДУ более месяца, извлеките батарейки.

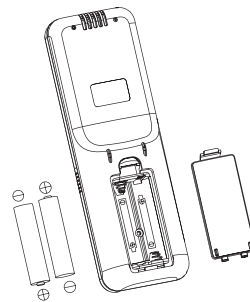

Правила использования пульта ДУ

Когда вы используете пульт ДУ, всегда направляйте излучатель ИК сигналов прямо на приемник сигналов на внутреннем блоке.

Кондиционер (внутренний блок)

Излучатель ИК сигналов

Приемник ИК сигналов

Пульт ДУ

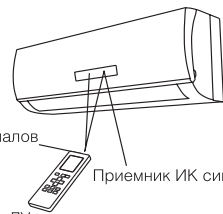

Для нормальной работы кондиционера не устанавливайте пульт ДУ в следующих местах:









- В местах попадания прямых солнечных лучей.

- За шторами и в других труднодоступных местах.
- На расстоянии более 7 м от внутреннего блока.
- Под струей воздуха от кондиционера.
- В местах, где слишком холодно или тепло.
- В местах с сильным электромагнитным излучением.
- Между пультом ДУ и внутренним блоком не должны находиться предметы, препятствующие передаче сигналов.

Управление с помощью пульта ДУ

Выбор режима

Если настройки автоматического режима работы кондиционера вас не устраивают, то выполните описанные ниже шаги, чтобы изменить настройки по вашему желанию.

ШАГ 1	Нажмите кнопку выбора режимов MODE и выберите требуемый режим: Для автоматического режима  Для режима обогрева  Для режима осушения  Для режима охлаждения  Для режима вентиляции 
ШАГ 2	Для запуска кондиционера нажмите кнопку ВКЛ/ВЫКЛ
ШАГ 3	Кнопками   установите желаемое значение температуры в диапазоне 17-30 °С
ШАГ 4	С помощью кнопки FAN задайте желаемую скорость вращения вентилятора. Если скорость вращения задана  (автоматически) вентилятор включается автоматически, в зависимости от разницы между температурой в помещении и заданной температурой

При включении кондиционера в режиме обогрева, температуру в помещении можно задать вручную с помощью пульта ДУ. Максимальное значение 30 °С.

При включении кондиционера в режиме охлаждения, температура также устанавливается вручную, минимальное значение 17 °С. При выборе функции осушения, кондиционер поглощает влагу из воздуха, превращая ее в конденсат и выводя наружу. Температура в помещении при этом понижается.

В режиме осушения скорость вращения вентилятора будет всегда на низкой скорости. Положение жалюзи можно изменять так же, как в режиме охлаждения. Компрессор на-

ружного блока работает в течение 10 минут, затем останавливается на 5 минут для предотвращения переохлаждения помещения. В случае падения температуры в помещении ниже +10 градусов – компрессор наружного также останавливается, и будет находиться в режиме ожидания до тех пор, пока температура в помещении не превысит значения в +13 градусов. Остальные системы защиты работают так же как и в режиме охлаждения.

При выборе автоматического режима работы (AUTO) кондиционер работает автоматически в зависимости от разницы температуры в помещении и установленной температуры – ΔТ.

Автоматический выбор режима в зависимости от разницы температур – ΔТ.

ΔТ	Режим работы
ΔТ>2°С	Охлаждение
-2°С≤ΔТ≤2°С	Вентиляция
ΔТ<2°С	Обогрев

- положение жалюзи можно изменять в соответствие с режимом;
- если кондиционер переключает режим между обогревом и охлаждением, компрессор наружного блока останавливается на 15 минут, затем выбирает режим в зависимости от ΔТ.

1 Кнопка ON/OFF (ВКЛЮЧЕНИЕ/ВЫКЛЮЧЕНИЕ)

Нажмите кнопку ON/OFF. Когда прибор получит сигнал, то на дисплее внутреннего блока отобразится предыдущий режим работы. В случае первого включения кондиционера, режим работы будет предустановленным на заводе. При нажатии кнопки второй раз, прибор будет выключен.

2 Кнопка MODE (режим работы)

Нажатием кнопки выбирается режим работы в следующей последовательности: AUTO (Автоматический), Cool (Охлаждение), Dry (Осушение), Heat (Нагрев), Fan (Вентилятор). На дисплее пульта высвечиваются соответствующие знаки индикации режимов:

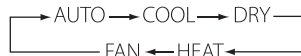

**Примечание**

О РЕЖИМЕ AUTO (АВТОМАТИЧЕСКИЙ РЕЖИМ РАБОТЫ)

Когда выбран режим AUTO (АВТОМАТИЧЕСКИЙ РЕЖИМ РАБОТЫ), установленная температура отображаться на LCD-дисплее не будет, кондиционер в зависимости от температуры воздуха в помещении автоматически начинает работать в режиме охлаждения или нагрева, создавая комфортные условия для пользователя.

- 3 КНОПКА FAN (ВЫБОР СКОРОСТИ ВРАЩЕНИЯ ВЕНТИЛЯТОРА)
Нажатием кнопки FAN скорость вентилятора меняется в следующей последовательности:
AUTO – Высокая – Средняя – Низкая.
На дисплее высвечивается соответствующая индикация скорости вентилятора: AUTO – LOW (низкая) – MID (средняя) – HIGH (высокая). В режиме Auto скорость вентилятора задается автоматически в зависимости от разницы заданной температуры и температуры окружающего воздуха. В режиме CLEAN (функция продувки испарителя) вентилятор автоматически вращается на низкой скорости.
- 4 Кнопка НАСТРОЙКИ ТЕМПЕРАТУРЫ ▲
Используется для увеличения температуры. Для того, чтобы увеличить температуру, нажмите кнопку ▲. Непрерывное нажатие и удержание кнопки ▲ более 2 секунд соответственно будет быстро увеличивать температуру до того момента, пока кнопка не будет отжата. В режиме AUTO функция регулировки температуры отсутствует. Диапазон регулировки температур: 17-30°C.
- 5 Кнопка НАСТРОЙКИ ТЕМПЕРАТУРЫ ▼
Используется для уменьшения температуры. Непрерывное нажатие и удержание кнопки ▼ более 2 секунд соответственно будет быстро понижать температуру до того момента, пока кнопка не будет отжата. В режиме AUTO функция регулировки температуры отсутствует.
- 6 Кнопка SWING
При однократном нажатии кнопки запускается и останавливается движение горизонтальных жалюзи. При нажатии кнопки на 2 секунды включается и выключается режим движения вертикальных жалюзи.



Не регулируйте вручную вертикальные жалюзи, в противном случае может произойти их поломка. Чтобы предотвратить образование конденсата не допускайте длительного направления воздушного потока вниз в режиме ОХЛАЖДЕНИЕ или ОСУШЕНИЕ

- 7 Функция CLEAN (ОЧИСТКА)
При выключенном пульте дистанционного управления нажмите кнопку CLEAN (ОЧИСТКА).
Жалюзи устанавливаются в исходное положение для охлаждения, и кондиционер запускает функцию очистки.
Максимальная продолжительность работы данной функции – 35 минут. Эта функция направлена на очистку пыли на испарителе и осушения воды, находящейся внутри испарителя. Она также предотвращает заплесневение испарителя вследствие накопления воды и распространение неприятного запаха.
После установки функции очистки для запуска кондиционера и отключения этой функции необходимо еще раз нажать кнопку CLEAN или кнопку «ВКЛ. / ВЫКЛ.». Функция CLEAN прекратится автоматически по истечении 35 минут работы.
- 8 Кнопка TURBO (ИНТЕНСИВНЫЙ РЕЖИМ)
В режиме COOL (ОХЛАЖДЕНИЕ) и HEAT (ОБОГРЕВ) нажатием кнопки TURBO можно включить/выключить функцию ИНТЕНСИВНЫЙ РЕЖИМ. При переключении режимов либо при увеличении/уменьшении скорости вращения вентилятора, функция ИНТЕНСИВНЫЙ РЕЖИМ автоматически отключается.

**Примечание**

О функции TURBO

После запуска данной функции вентилятор начнет вращаться на максимальной скорости для того, чтобы обогреть или охладить помещение таким образом, чтобы температура в помещении как можно скорее достигла ранее установленной температуры.

- 9 КНОПКА SHORTCUT
Нажмите эту кнопку, когда пульт дистанционного управления включен, система автоматически вернется к предыдущим настройкам, включая

режим работы, заданную температуру, уровень скорости вентилятора и функцию сна (если активирована). Если нажать более 2 секунд, система автоматически восстановит текущие настройки работы, включая режим работы, заданную температуру, уровень скорости вентилятора и функцию сна (если активирована).

10 Кнопка Timer On/Timer off

Настройка времени таймера ON (ВКЛ):

- Нажмите кнопку TIMER для активации TIMER ON или TIMER OFF (таймер включения / таймер выключения);
- Для настройки желаемого времени таймера нажимайте кнопку ▲ или ▼. Каждое нажатие этих кнопок задает увеличение или уменьшение времени на полчаса. По достижению 10 часов каждое нажатие этих кнопок задает увеличение или уменьшение времени на один час;
- Наведите пульт ДУ на прибор и подождите 1 секунду для активации таймера.

11 Кнопка Sleep (НОЧНОЙ РЕЖИМ)

Используется для установки или отмены НОЧНОГО РЕЖИМА. После включения прибора функцию установки ночного режима нужно активировать. После включения прибора или повторного нажатия на клавишу SLEEP функция НОЧНОГО РЕЖИМА будет отменена. При установке функции НОЧНОГО РЕЖИМА на дисплее пульта высвечивается SLEEP. В том режиме может быть применена функция TIMER. В режиме auto и speed данная функция недоступна.

12 Кнопка OK

Подтверждение выбора функции.

13 Кнопка SET

Предназначена для переключения режимов кондиционера. При выборе режима, на пульте будет подсвечен, соответствующий символ.

Для подтверждения нажмите кнопку OK. Переключение функций осуществляется в следующем порядке:

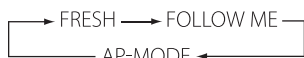

FRESH (ИОНИЗАЦИЯ)*

Нажатием кнопки включается/выключается функция ИОНИЗАЦИЯ.

FOLLOW ME (КЛИМАТ КОНТРОЛЬ)

Заданная температура воздуха под-держивается не в месте расположения внутреннего блока инверторной сплит-системы, а рядом с пультом ДУ (вблизи пользователя), что обеспечивает наиболее комфортные климатические условия.



Примечание

Пульт ДУ с интервалом в 3 минуты передает на кондиционер сигнал значения температуры. Если сигнал не передается более 10 минут, например, вследствие утери пульта ДУ, кондиционер переключается на работу по датчику, встроенному во внутренний блок и поддерживает температуру в помещении. В таких случаях температура вокруг пульта ДУ может отличаться от температуры воздуха вокруг внутреннего блока.

Если пульт ДУ подвергается воздействию источника тепла, нажмите кнопку SET, чтобы переключиться на датчик, встроенный во внутренний блок.



Примечание

Нажмите и удерживайте кнопку TURBO в течение 7 секунд для активации/выключения памяти режима FOLLOW ME.

- Если функция памяти активирована, в течение 3 секунд на дисплее отобразится "ON".
- Если функция памяти отключена, в течение 3 секунд на дисплее отобразится "OF".
- Пока функция памяти активирована, нажатие кнопки ON/OFF, переключение режимов или отключение подачи электричества не отключат климат контроль FOLLOW ME.

Режим AP-MODE*

Настройка конфигурации соединения с сетью Wi-Fi. Данная серия поставляется в версии Wi-Fi Ready.

14 Кнопка LED (ПОДСВЕТКА ДИСПЛЕЯ НА ВНУТРЕННЕМ БЛОКЕ)

Нажатием кнопки LED можно включить/выключить функцию ПОДСВЕТКИ ДИСПЛЕЯ на внутреннем блоке. После выключения прибора из сети функцию LED необходимо подключить заново.

* В данной серии не используется



Примечание:

При низкой температуре наружного воздуха на теплообменнике наружного блока может образоваться иней, в этом случае включается режим оттаивания.

При этом выключается вентилятор внутреннего блока (в некоторых моделях он вращается с низкой скоростью). Через несколько минут кондиционер продолжает работать в режиме обогрева (этот интервал может незначительно меняться, в зависимости от температуры наружного воздуха).

При входе в режим обогрева вентилятор внутреннего блока включается через некоторое время, когда достаточно нагреется теплообменник внутреннего блока, срабатывает защита подачи холодного воздуха в помещение.

Когда прекращается подача электропитания, кондиционер выключается. При подаче электропитания он автоматически включается через три минуты.

В режиме охлаждения или обогрева пластиковые детали кондиционера могут сжиматься и расширяться из-за резкого изменения температуры, в этом случае могут быть слышны щелчки. Это нормальное явление.

Управление прибором с помощью мобильного приложения через Wi-Fi

Управлять прибором можно с помощью специального мобильного приложения. Узнать подробнее и/или скачать приложение вы можете на сайте www.home-comfort.com. Сервис мобильного приложения не осуществляется компанией AB Electrolux (publ.).

Для корректной работы устройства в сети Wi-Fi необходимо использовать съемный модуль, который является частью управления кондиционером наряду с пультом ДУ. Съемный Wi-Fi модуль не входит в комплект поставки. С данной серией совместимы съемные модули HDN/WFN-02-01; HDN/WFN-02-02.

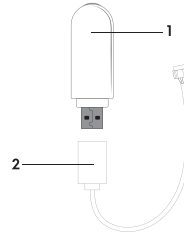

1. Съемный модуль Wi-Fi
2. Кабель-переходник для съемного модуля Wi-Fi



Внимание!

Перед установкой Съемного Wi-Fi модуля отключите кондиционер от сети электропитания!

1. Поднимите переднюю панель внутреннего блока вверх
2. На внутренней стороне передней панели открутите крепежный винт и снимите корпус платы дисплея.
3. В USB разъем, закрепленный внутри корпуса платы дисплея, вставьте Съемный модуль Wi-Fi. В случае если модуль не помещается в специально отведенный отсек корпуса платы дисплея, выведите провод с USB разъемом из отсека платы управления через выемку в корпусе и затем вставьте в USB разъем Съемный модуль Wi-Fi.
4. Соберите корпус платы управления на фронтальной панели внутреннего блока в обратном порядке. Если Вы выводили провод с USB разъемом в п.3 настоящей инструкции, то разместите Съемный модуль Wi-Fi в пространстве под передней панелью.
5. Закройте переднюю панель внутреннего блока.

Установка завершена.

Подключите прибор к сети электропитания. Для настройки съемного Wi-Fi модуля обратитесь к инструкции, которая находится на сайте www.home-comfort.com.

Управление кондиционером без пульта ДУ

Если вы потеряли пульт ДУ или он неисправен, вы можете переключать режимы работы кондиционера в следующей последовательности, используя сервисную кнопку на внутреннем блоке (перед этим аккуратно поднимите панель)

автоматический > охлаждение > выключение



Примечание:

Не держите кнопку нажатой в течение длительного времени, это может привести к сбою в работе кондиционера.

Уход и техническое обслуживание



В целях безопасности перед чисткой кондиционера выключите его и отключите от сети электропитания.

Не лейте воду на внутренний блок кондиционера, это может вывести из строя некоторые его встроенные компоненты, а также может привести к поражению электрическим током.

Чистите корпус внутреннего блока и воздухозаборную решетку пылесосом или протирайте влажной мягкой тряпкой.

Если корпус сильно загрязнен, протирайте мягкой тряпочкой, используя мягкое моющее средство. Когда моете решетку, ни в коем случае не изменяйте положение жалюзи.

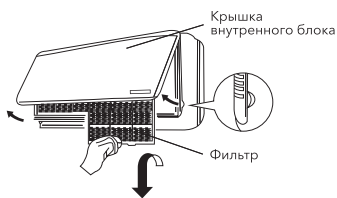

Чистка передней панели

- Отключите устройство от источника питания до того, как вынете шнур питания из розетки.
- Чтобы снять переднюю панель кондиционера, зафиксируйте ее в верхней позиции и осторожно тяните на себя.
- Используйте сухую и мягкую тряпку для очистки панели. Используйте теплую воду (ниже 40 °C) для промывки панели, если устройство очень грязное.

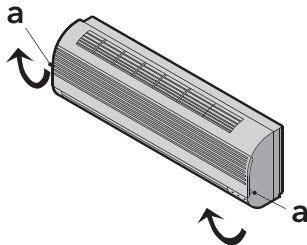

- Ни в коем случае не используйте бензин, растворители и абразивные средства для очистки передней панели кондиционера.
- Не допускайте попадания воды на внутренний блок. Велика опасность получить удар электрическим током.

Установите и закройте переднюю панель путем нажатия позиции «b» по направлению вниз.

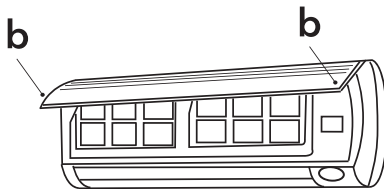

Чистка воздушного фильтра

Необходимо прочищать воздушный фильтр после его эксплуатации в течение 100 часов. Процесс очистки выглядит следующим образом: отключите кондиционер и снимите воздушный фильтр.

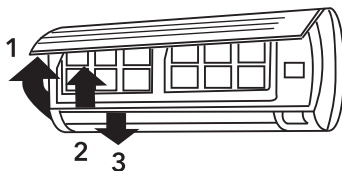

- 1 Откройте переднюю панель
- 2 Аккуратно потяните рычаг фильтра на себя.
- 3 Извлеките фильтр.

Очистка и повторная установка воздушного фильтра

Если загрязнение уже есть, то промойте фильтр моющим раствором в теплой воде. После очистки хорошо просушите фильтр в тени. Установите фильтр на место. Снова закройте переднюю панель.

Примечание:

Промывайте воздушный фильтр каждые две недели, если кондиционер работает в очень загрязненном помещении.

Защита

Условия эксплуатации

Устройство защиты может автоматически выключить кондиционер в следующих случаях:

Режим	Причина
ОБОГРЕВ	Если температура воздуха вне помещения выше 24 °C
	Если температура воздуха вне помещения ниже -7 °C
	Если температура в комнате выше 30 °C
ОХЛАЖДЕНИЕ	Если температура воздуха вне помещения выше 43 °C
	Если температура воздуха вне помещения ниже 18 °C
ОСУШЕНИЕ	Если температура в комнате ниже 17 °C / Если температура вне помещения ниже 18 °C



Не регулируйте вручную вертикальные жалюзи, в противном случае может произойти их поломка.

Чтобы предотвратить образование конденсата не допускайте длительного направления воздушного потока вниз в режиме ОХЛАЖДЕНИЕ или ОСУШЕНИЕ.

Чрезмерный шум

- Устанавливайте кондиционер в месте, способном выдержать его вес, чтобы он работал с наименьшим шумом.
- Устанавливайте наружную часть кондиционера в месте, где выброс воздуха и шум от работы кондиционера не помешают

соседям.

- Не устанавливайте какие-либо заграждения перед наружной частью кондиционера, т.к. это увеличивает шум.

Особенности устройства защиты

- Возобновить работу кондиционера после ее прекращения или изменить его режим работы можно через 3-4 минуты.
- После того, как Вы подключите кондиционер к питанию и включите его, он начнет работать только спустя 20 секунд.

Особенности режима ОБОГРЕВ

- Предварительный нагрев.
После начала работы кондиционера в режиме ОБОГРЕВ, теплый воздух начинает поступать только через 2-5 минут.
- Размораживание наружного блока.
В процессе обогрева кондиционер будет автоматически размораживаться для увеличения своей производительности. Обычно это занимает от 2 до 10 минут. Во время размораживания вентиляторы не работают. После того, как размораживание завершено, режим обогрева включается автоматически.

Устранение неполадок

Следующие случаи не всегда являются признаками неполадок, пожалуйста, убедитесь в этом, прежде чем обращаться в сервисную службу.

- 1 Прибор не работает:
 - подождите 4 минуты и попытайтесь снова включить кондиционер. Возможно, защитное устройство блокирует работу кондиционера;
 - сели батарейки в пульте дистанционного управления;
 - вилка не до конца вставлена в розетку.
- 2 Отсутствует поток охлажденного или нагретого воздуха (в зависимости от необходимого режима):
 - возможно, загрязнен воздушный фильтр.
 - проверьте, не заблокированы ли впускные и выпускные воздушные отверстия.
 - возможно, неправильно установлена температура.
- 3 Прибор не включается сразу же:
 - при изменении режима в процессе работы происходит задержка срабатывания на 3-4 минуты.
- 4 Специфический запах:
 - этот запах может исходить от другого источника, например, мебели, сигарет и

т.д., который поглощается устройством и выпускается вместе с воздухом.

5 Звук журчащей воды:

- шум возникает при движении хладагента по трубам;
- размораживание наружного блока в режиме нагрева.

6 Слышится потрескивание:

- звук может возникать под влиянием изменения температуры корпуса.

7 Из выпускного отверстия выходит туман:

- туман появляется, когда в помещении высокая влажность.

Датчик утечки фреона

В случае обнаружении утечки фреона на дисплее внутреннего блока кондиционера появится код «ЕС», при этом индикатор включения/выключения будет непрерывно мерцать. В этом случае необходимо выключить кондиционер и обратиться в авторизованный сервисный центр.



Если после всех попыток устранения неполадок проблема не решена, обратитесь в авторизованный сервисный центр в вашем регионе либо к торговому представителю.

Транспортировка и хранение

- Прибор должен храниться в упаковке изготовителя в закрытом помещении при температуре от +4 до +40 °C и относительной влажности до 85% при температуре 25 °C.
- Транспортирование и хранение прибора должно соответствовать указаниям манипуляционных знаков на упаковке.

Срок эксплуатации

Срок эксплуатации прибора составляет 10 лет при условии соблюдения соответствующих правил по установке и эксплуатации.

Утилизация

По окончании срока службы кондиционер следует утилизировать. Подробную информацию по утилизации кондиционера Вы можете получить у представителя местного органа власти.

Дата изготовления

Дата изготовления зашифрована в code-128. Дата изготовления определяется следующим образом:

SN XXXXXXXX XXXX XXXXXXXX XXXXX
 └──────────┘ └──┘ └──────────┘ └──┘
 месяц и год производства

Гарантия

Гарантийный срок составляет 5 лет.

Гарантийное обслуживание производится в соответствии с гарантийными обязательствами, перечисленными в гарантийном талоне.

* Указанная гарантия на кондиционеры, требующие специального монтажа (кроме мобильных), действительна если монтаж кондиционера выполнен одной из Авторизованной Монтажной Организацией и 1 год в случае, если монтаж кондиционера проведен неуполномоченной организацией. Гарантийные обязательства на монтаж таких кондиционеров несет на себе монтажная организация.

Сертификация

Товар сертифицирован на территории Таможенного союза.

Товар соответствует требованиям:

ТР ТС 004/2011 «О безопасности низковольтного оборудования»
 ТР ТС 020/2011 «Электромагнитная совместимость технических средств»
 Изготовитель: "Джи Ди Мидеа Эир-Кондишенинг Эквипмент Ко., ЛТД.", Бейджэо, Шунде, Фошан, Гуангдонг, Китай, 528311.
 Manufacturer: "GD Midea Air-Conditioning Equipment Co., Ltd.", BEIJIAO, SHUNDE, FOSHAN, GUANGDONG PROVINCE, CHINA, 528311.
 Импортер: ТОО "АЛА Клима", 050002, Республика Казахстан, г. Алматы, Жетýсуский район, ул. Потанина, дом 45, помещение 5. / Importer: "АЛА Клима" LLP, 050002, Republic of Kazakhstan, Almaty, Zhetysu district, st. Potanina house 45, room 5.
 Изготовитель оставляет за собой право на внесение изменений в конструкцию и характеристики прибора.
 Электролюкс – зарегистрированная торговая марка, используемая в соответствии с лицензией АВ Electrolux (публ.).
 Electrolux is a registered trademark used under license from АВ Electrolux (publ.).
 Сделано в Китае.

Технические характеристики

Модель		EACS-07HSM/N8_V2	EACS-09HSM/N8_V2	EACS-12HSM/N8_V2	EACS-18HSM/N8_V2	EACS-24HSM/N8_V2
Производительность, Вт/ч	Охлаждение	8000	9000	12000	18000	24000
	Обогрев	8000	9500	12500	19000	25000
Электропитание, В~Гц		220-240 ~ 50	220-240 ~ 50	220-240 ~ 50	220-240 ~ 50	220-240 ~ 50
Потребляемая мощность, Вт	Охлаждение	730	821	1095	1643	2190
	Обогрев	650	771	1015	1542	2030
Максимальный ток, А		18	18	25	38	42
Коэффициент энергоэффективности	EER	3,21	3,21	3,21	3,21	3,21
	COP	3,61	3,61	3,61	3,61	3,61
Класс энергоэффективности	EER	A	A	A	A	A
	COP	A	A	A	A	A
Уровень шума, дБА	Внутренний блок	26	27	28	33	33,5
	Наружный блок	52	53	55	58,5	61,5
Производительность по воздуху, внутренний блок м³/час		470	530	560	822	1160
Размеры прибора (ШхВхГ), мм	Внутренний блок	729×292×200	729×292×200	802×295×200	971×321×228	1082×337×234
	Наружный блок	668×469×252	720×495×270	720×495×270	765×555×303	890×673×342
Размеры упаковки (ШхВхГ), мм	Внутренний блок	790×370×270	790×370×270	875×380×285	1045×405×305	1155×415×315
	Наружный блок	765×525×270	828×540×298	828×540×298	887×610×337	995×740×398
Вес (нетто/брутто), кг	Внутренний блок	8,2/10,5	8,2/10,5	9,0/11,5	12,0/15,5	14,8/18,6
	Наружный блок	22,7/24,3	24,7/26,6	25,6/27,4	34,5/37	47,9/50,9
Хладагент (фреон) / заправка (кг)		R32/0,46	R32/0,56	R32/0,53	R32/1,0	R32/1,30
Диаметр труб (дюйм)	Жидкость	1/4	1/4	1/4	1/4	3/8
	Газ	3/8	3/8	1/2	1/2	5/8
Минимальная длина трассы (м)		3	3	3	3	3
Максимальная длина трассы (м)		20	20	20	25	25
Максимальный перепад высот (м)		8	8	8	10	10
Рабочая температура (охлаждение/обогрев), С		+18 °С...+43 °С / -7 °С...+24 °С	+18 °С...+43 °С / -7 °С...+24 °С	+18 °С...+43 °С / -7 °С...+24 °С	+18 °С...+43 °С / -7 °С...+24 °С	+18 °С...+43 °С / -7 °С...+24 °С
Степень защиты		IPX0/IPX4	IPX0/IPX4	IPX0/IPX4	IPX0/IPX4	IPX0/IPX4

Комплектация

Крепления для монтажа на стену (только для внутреннего блока)

Пульт ДУ

Инструкция (руководство пользователя)

Гарантийный талон (в инструкции)

Опционально:

Соединительные межблочные провода.

МАЗМҰНЫ

1. КОНДИЦИОНЕРДІҢ МАҚСАТЫ.....	15
2. ҚАУІПСІЗ ПАЙДАЛАНУ ШАРТТАРЫ.....	15
3. ҚҰРЫЛЫСЫ ЖӘНЕ ҚҰРАМДАС БӨЛІКТЕРІ.....	16
4. КОНДИЦИОНЕРДІ БАСҚАРУ.....	16
5. ҚАШЫҚТАН БАСҚАРУ ПУЛЬТІНІҢ СИПАТТАМАСЫ.....	16
6. ҚБ ПУЛЬТІНІҢ ДИСПЛЕЙІНДЕГІ ИНДИКАТОРЛАРДЫҢ БЕЛГІЛЕНУІ.....	17
7. БАТАРЕЯЛАРДЫ АУЫСТЫРУ.....	17
8. ҚБ ПУЛЬТІН ПАЙДАЛАНУ ЕРЕЖЕЛЕРІ.....	17
9. ҚБ ПУЛЬТІ КӨМЕГІМЕН БАСҚАРУ.....	18
10. МОБИЛЬДІ ҚОСЫМШАНЫ ПАЙДАЛАНЫП ҚҰРЫЛҒЫНЫ БАСҚАРУ.....	20
11. ҚБ ПУЛЬТІСІЗ КОНДИЦИОНЕРДІ БАСҚАРУ.....	21
12. КҮТІМ ЖӘНЕ ТЕХНИКАЛЫҚ ҚЫЗМЕТ КӨРСЕТУ.....	22
13. ҚОРҒАУ.....	23
14. АҚАУЛЫҚТАРДЫ ЖОЮ.....	23
15. ТАСЫМАЛДАУ ЖӘНЕ САҚТАУ.....	24
16. ПАЙДАЛАНУ МЕРЗІМІ.....	24
17. КӘДЕГЕ ЖАРАТУ.....	24
18. ДАЙЫНДАЛҒАН КҮНІ.....	24
19. КЕПІЛДІК.....	24
20. СЕРТИФИКАТТАУ.....	25
21. ТЕХНИКАЛЫҚ СИПАТТАМАЛАРЫ.....	26
22. ЖИЫНТЫҚТАМА.....	26
23. КЕПІЛДІК ТАЛОНЫ.....	32
24. ЖАБДЫҚТЫ ҚАБЫЛДАУ ТУРАЛЫ ХАТТАМА ЖАБДЫҚТЫ ҚАБЫЛДАУ ТУРАЛЫ ХАТТАМА НЫСАНЫ.....	38
25. ТЕСТТІ ІСКЕ ҚОСУ ХАТТАМАСЫ.....	39

БІЗ СІЗ ТУРАЛЫ ОЙЛАЙМЫЗ

Сізге Electrolux аспабын сатып алғаныңыз үшін алғыс білдіреміз. Сіз ондаған жылдар бойы жинақталған кәсіби тәжірибе мен инновацияларға негізделген бұйымды таңдадыңыз.

Бірегей және стильді, ол сізге деген қамқорлықпен жасалды. Сондықтан сіз оны пайдаланған кезде, сіз мынаған сенімді бола аласыз: нәтижелер әрқашан керемет болады.

Electrolux-қа қош келдіңіз!

Белгіленулер:



Назар аударыңыз / Қауіпсіздік техникасы бойынша маңызды мәліметтер



Жалпы ақпарат және ұсынымдар

Ескертпе:

Осы нұсқаулықтың мәтінінде сплит-жүйенің ауа кондиционерінің атауы аспап, құрылғы, аппарат, кондиционер сияқты және т.б. техникалық атаулар болуы мүмкін.

Кондиционердің мақсаты

Сыртқы және ішкі блогы бар тұрмыстық кондиционер (сплит-жүйе) тұрғын, қоғамдық және әкімшілік-тұрмыстық үйжайларда санитарлық-гигиеналық нормаларды қамтамасыз ету кезінде оңтайлы ауа температурасын жасауға арналған. Кондиционер ауаны салқындатуды, құрғатуды, жылытуды, желдетуді және шаңнан тазартуды жүзеге асырады.

Қауіпсіз пайдалану шарттары



Бұл құрылғы R32 салқындатқышымен толтырылған.

- Нұсқаулықтағы талаптарға сәйкес дұрыс қоректену кернеуін пайдаланыңыз. Өзге жағдайда, елеулі ақаулар болуы мүмкін, өмірге қауіп төнуі немесе өрт болуы мүмкін.
- Ашаға немесе розеткаға кірдің түсуіне жол бермеңіз. Электр тогының соғуын немесе өртті болдырмау үшін қоректену көзінің баусымын сенімді түрде жалғаңыз.
- Құрылғы жұмыс істеп тұрған кезде қоректену көзінің ажыратқышын сөндірмеңіз және баусымды розеткадан суырмаңыз. Бұл өртке әкелуі мүмкін.
- Ешқандай жағдайда қоректену көзінің баусымын кеспеңіз және қыспаңыз, себебі нәтижесінде қоректену баусымы зақымдалуы мүмкін. Қоректену баусымы зақымдалған жағдайда электр тогының соғуы болуы мүмкін немесе өрт шығуы мүмкін.
- Қоректену кабелін ешқашан ұзартпаңыз. Бұл қызып кетуге әкелуі мүмкін және өрттің себебі болуы мүмкін.
- Күштік желілердің ұзартқыштарын қолданыңыз және басқа электр аппаратурасын бір уақытта қоректендіру үшін розетканы пайдаланбаңыз. Бұл электр тогымен зақымдануға және өрттің шығуына әкелуі мүмкін.
- Қоректену кабелін ұстап тұрып, қоректену штепсельін розеткадан шығармаңыз. Бұл өртке және электр тогымен зақымдануға әкелуі мүмкін.
- Кондиционер ұзақ уақыт тұрып қалған жағдайда міндетті түрде штепсельді қоректену розеткасынан шығарыңыз.
- Сыртқы және ішкі блоктардың ауа жинау және ауа шығару саңылауларына жаппаңыз. Бұл кондиционердің қуатының төмендеуіне және оның жұмысының бұзылуына әкелуі мүмкін.
- Ешқандай жағдайда таяқтарды немесе ұқсас заттарды аспаптың сыртқы блогына салмаңыз. Желдеткіш жоғары жылдамдықпен айналатындықтан, мұндай әрекет дене зақымдануына әкелуі мүмкін.
- Егер салқындатылған ауа Сізге ұзақ уақыт түссе, бұл Сіздің денсаулығыңыз үшін зиянды. Ауа ағынының бағытын бүкіл бөлме желдетілетіндей бұру ұсынылады.
- Егер жұмыста ақаулық орын алса, аспапты қашықтан басқару пульті көмегімен сөндіріңіз.
- Аспапты өздігінен жөндемеңіз. Егер жөндеуді білікті емес маман орындаса, онда бұл кондиционердің сынуына, сондай-ақ электр тогының соғуына немесе өртке себеп болуы мүмкін.
- Қыздырғыш аспаптарды кондиционердің жанында орналастырмаңыз. Кондиционерден шығатын ауа ағыны қыздырғыш аспаптың жеткіліксіз өнімділігіне және керісінше жағдайға әкелуі мүмкін.
- Тазалау кезінде кондиционердің жұмысын тоқтатып, қоректену беруді сөндіру қажет. Өзге жағдайда электр тогымен зақымдану болуы мүмкін.
- Жанғыш қоспалар блоктары мен бүріккіштердің жанында орналастыруға жол бермеңіз. Тұтану қауіп бар.
- Газ оттығы мен электр плитасына ауа ағынының түсуіне жол бермеңіз.
- Функционалды батырмаларды дымқыл қолмен жанаспаңыз.
- Блокты орнатуға арналған қабырға жеткілікті берік екеніне көз жеткізіңіз. Өзге жағдайда блоктың құлауы орын алып, бұл жарақаттануға және т.б. әкелуі мүмкін.
- Кондиционердің сыртқы блогына кез келген заттардың түсуіне жол бермеңіз.
- Кондиционер жерге тұйықталуы керек. Жану белгілері немесе түтін пайда болған кезде, қоректену көзін сөндіріп, техникалық қызмет көрсету орталығымен байланысыңыз, егер сөндірілгеннен кейін өрт немесе түтіндеу тоқтамаса, өрттен кейінгі қажетті шараларды қабылдаңыз, дереу жергілікті өрт сөндіру бөліміне жүгініңіз.

Құрылысы және құрамдас бөліктері

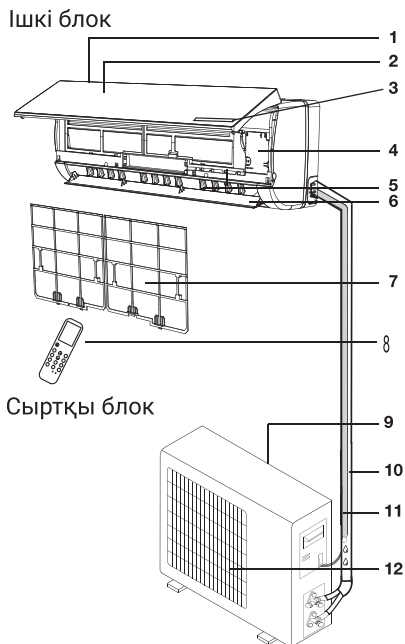

- 1 Ауа кірісі
- 2 Алдыңғы панель
- 3 Дисплей
- 4 Электрондық басқару тақтасы
- 5 Тік пердеше
- 6 Көлденең пердеше
- 7 Ауа сүзгісі
- 8 Қашықтан басқару пульті
- 9 Ауа кірісі
- 10 Фреон трассасы
- 11 Дренаж трассасы
- 12 Ауа шығаратын тор



Ескертпе:

Суреттер анықтамалық ақпарат ретінде берілген және нақты аспаптан сыртқы айырмашылықтарға ие болуы мүмкін.

Кондиционерді басқару

Ішкі блоктың индикация панелі



1 - Ағымдағы температура индикаторы

Қашықтан басқару пультінің сипаттамасы

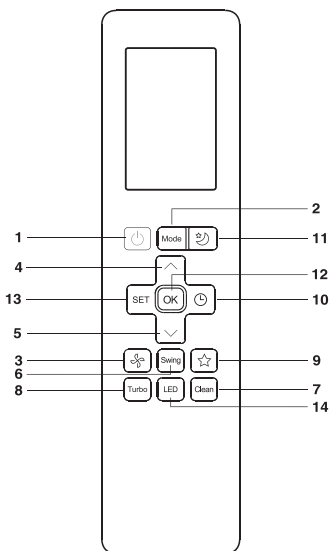

- 1 ON/OFF батырмасы – қосу/сөндіру.
- 2 MODE батырмасы - жұмыс режимін таңдау:
Автоматты – Салқындату – Құрғату – Жылыту - Желдету..
- 3 FAN батырмасы - желдеткіштің айналу жылдамдығын таңдау.
- 4 ▲ батырмасы – температураны жоғарылату.
- 5 ▼ батырмасы – температураны төмендету.
- 6 Swing батырмасы - ауа ағынының бағытын басқару.
- 7 CLEAN батырмасы - ішкі блоктың өзін-

- өзі тазарту функциясын іске қосу..
- 8 TURBO ббатырмасы - қарқынды жұмыс режимін іске қосу.
 - 9 SHORTCUT ббатырмасы - ағымдағы баптауларды қалпына келтіреді немесе алдыңғы баптауларды қайтарады.
 - 10 TIMER ббатырмасы - қосу/сөндіру үшін таймерді іске қосу
 - 11 SLEEP ббатырмасы - түнгі режимді орнату.
 - 12 OK ббатырмасы - функцияны таңдауды растау.
 - 13 SET ббатырмасы - функцияларды таңдау.
 - 14 LED ббатырмасы - кондиционердің ішкі блогындағы LED дисплейін қосу.

ҚБ пультінің дисплейіндегі индикаторлардың белгіленуі

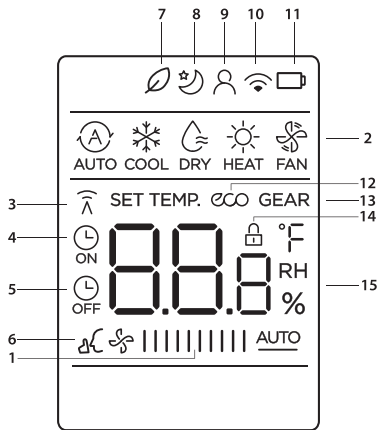

- 1 Желдеткіштің айналу жылдамдығы;
- 2 Ағымдағы жұмыс режимін көрсету;
- 3 Сигнал беру индикациясы;
- 4 Таймерді қосу индикациясы;
- 5 Таймерді сөндіру индикациясы;
- 6 «Шусыз режим» жұмысының индикациясы;
- 7 «FRESH» режимінің индикаторы*;
- 8 Түнгі режим жұмысының индикаторы;
- 9 «FOLLOW ME» режимінің индикациясы;
- 10 Сымсыз басқару функциясының индикаторы;
- 11 Батареяның төмен зарядының индикаторы;
- 12 ECO-режим жұмысының индикаторы*;

* Бұл құрылғыда пайдаланылмайды

- 13 GEAR-режим жұмысының индикаторы*;
- 14 Бұғаттау функциясының индикаторы;
- 15 Белгіленген температура/ таймер/ желдеткіш жылдамдығы индикациясы.

Батареяларды ауыстыру

1. Қашықтан басқару пультінің артқы жағындағы қақпақты сырғытыңыз.
2. Екі AAA типті сілтілі батареяларды салу, олардың көрсетілген бағытқа сәйкес салынғанына көз жеткізу.
3. Аспапты қосу/сөндіру ббатырмасын басыңыз.



Ескертпе:

- Егер ҚБ пультінің СК дисплейі жанбаса немесе ҚБ пультін кондиционер баптауларын өзгерту үшін пайдалану мүмкін болмаса, батареяларды ауыстырыңыз.
- Жаңа AAA типті батареяларды пайдаланыңыз.
- Егер сіз ҚБ пультін бір айдан артық пайдаланбасаңыз, батареяларды алып шығарыңыз.

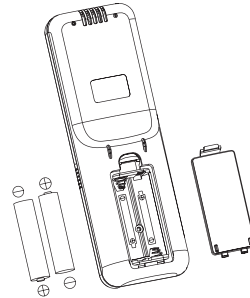

ҚБ пультін пайдалану ережелері

Сіз ҚБ пультін пайдаланған кезде, әрқашан ИҚ сигналдарын шығарғышты тікелей ішкі блоктағы сигнал қабылдағышқа бағыттаңыз.

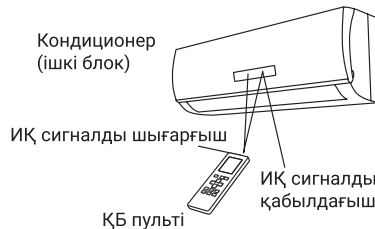

**Ескертпе**

AUTO РЕЖИМИ (АВТОМАТТЫ ЖҰМЫС РЕЖИМИ) ТУРАЛЫ
 AUTO режимі (АВТОМАТТЫ ЖҰМЫС РЕЖИМИ) таңдалған кезде, орнатылған температура LCD дисплейінде көрсетілмейді, үйжайдағы ауа температурасына байланысты кондиционер автоматты түрде салқындату немесе қыздыру режимінде жұмыс істей бастайды, бұл пайдаланушыға ыңғайлы жағдай жасайды.

- 3 FAN (ЖЕЛДЕТКІШТІҢ АЙНАЛУ ЖЫЛДАМДЫҒЫН ТАҢДАУ) БАТЫРМАСЫ
 FAN батырмасын басу арқылы желдеткіштің жылдамдығы келесі ретпен өзгереді:

AUTO - Жоғары - Орташа - Төмен.
 Дисплейде желдеткіш жылдамдығының тиісті индикациясы көрсетіледі: AUTO – LOW (төмен) – MID (орташа) - HIGH (жоғары). Auto режимінде берілген температура мен қоршаған ауа температурасының айырмасына байланысты желдеткіш жылдамдығы автоматты түрде орнатылады.
 CLEAN (буландырғышты үрлеу функциясы) режимінде желдеткіш автоматты түрде төмен жылдамдықпен айналады.

- 4 ТЕМПЕРАТУРАНЫ БАПТАУ батырмасы ▲
 Температураны жоғарылату үшін пайдаланылады. Температураны жоғарылату үшін ▲ батырмасын басыңыз. ▲ батырмасын үздіксіз басу және 2 секундтан артық ұстап тұру батырма жіберілгенге дейін температураны тез жоғарылатады. AUTO режимінде температураны реттеу функциясы жоқ. Температураны реттеу диапазоны: 17-30°C.

- 5 ТЕМПЕРАТУРАНЫ БАПТАУ батырмасы ▼
 Температураны төмендету үшін пайдаланылады ▼ батырмасын үздіксіз басу және 2 секундтан артық ұстап тұру батырма жіберілгенге дейін температураны тез төмендетеді. AUTO режимінде температура- ны реттеу функциясы жоқ

- 6 SWING батырмасы
 Түймені бір рет басқан кезде көлденең перделердің қозғалысы басталады және тоқтайды. Түймені 2 секунд басқан кезде тік перделердің қозғалыс режимі қосылады және өшіріледі



Тік перделерді қолмен реттемеңіз, әйтпесе олар сынуы мүмкін. Конденсацияның пайда болуын болдырмау үшін ауа ағынының төмен қарай ұзақ жүруіне жол бермеңіз САЛҚЫНДАТУ немесе ҚҰРҒАТУ

- 7 CLEAN (ТАЗАРТУ) функциясы
 Қашықтан басқару пульті сөндірілі болғанда, CLEAN (ТАЗАРТУ) батырмасын басыңыз.
 Пердеше салқындату үшін бастапқы күйге орнатылады және кондиционер тазарту функциясын іске қосады.
 Осы функция жұмысының максималды ұзақтығы - 35 минут. Бұл функция буландырғыштағы шаңды тазартуға және буландырғыштың ішіндегі суды құрғатуға бағытталған.
 Ол сондай-ақ судың жиналуына және жағымсыз иістің таралуына байланысты буландырғыштың өңездеуіне жол бермейді. Кондиционерді іске қосу үшін тазарту функциясын орнатқаннан кейін және осы функцияны сөндіргеннен кейін CLEAN батырмасын немесе «ҚОС. / СӨНД.» батырмасын тағы бір рет басу керек. CLEAN функциясы 35 минут жұмыс істегеннен кейін автоматты түрде тоқтайды.

- 8 TURBO (ҚАРҚЫНДЫ РЕЖИМ) батырмасы. COOL (САЛҚЫНДАТУ) және HEAT (ЖЫЛЫТУ) режимінде Turbo батырмасын басу арқылы ҚАРҚЫНДЫ РЕЖИМ функциясын қосуға/сөндіруге болады. Режимдерді ауыстырған кезде немесе желдеткіштің айналу жылдамдығы жоғарылатқанда / төмендеткенде, ҚАРҚЫНДЫ РЕЖИМ функциясы автоматты түрде сөнеді.

**Ескертпе**

TURBO функциясы туралы
 Осы функцияны іске қосқаннан кейін желдеткіш үйжайдың температурасы мүмкіндігінше тезірек бұрын белгіленген температураға жететіндей үйжайды жылыту немесе салқындату үшін максималды жылдамдықпен айнала бастайды.

- 9 SHORTCUT БАТЫРМАСЫ
 Қашықтан басқару пульті қосұлы кезде осы батырманы басыңыз, жүйе автоматты түрде алдыңғы баптауларға, соның ішінде жұмыс режиміне, белгіленген

температураға, желдеткіштің жылдамдық деңгейіне және ұйқы функциясына оралады (егер ол іске қосылса). Егер сіз 2 секундтан артық бассаңыз, жүйе ағымдағы жұмыс баптауларын, соның ішінде жұмыс режимін, белгіленген температураны, желдеткіштің жылдамдық деңгейін және ұйқы функциясын (егер іске қосылса) автоматты түрде қалпына келтіреді.

10 TIMER ON/TIMER OFF батырмасы

ON (ҚОС) таймер уақытын баптау.)

- TIMER ON немесе TIMER OFF (қосу таймері / сөндіру таймері) іске қосу үшін TIMER батырмасын басыңыз;
- Қалаған таймер уақытын баптау үшін ▲ немесе ▼ батырмасын басыңыз. Бұл батырмаларды әр басу уақытты жарты сағатқа арттырады немесе азайтады. 10 сағатқа жеткен кезде осы батырмаларды әр басу уақытты бір сағатқа арттырады немесе азайтады;;
- ҚБ пультінін аспапқа бағыттап, таймерді іске қосу үшін 1 секунд күтіңіз.

11 SLEEP (ТҮНГІ РЕЖИМ) батырмасы

ТҮНГІ РЕЖИМДІ орнату немесе болдырмау үшін пайдаланылады. Аспапты қосқаннан кейін түнгі режимді орнату функциясын іске қосу керек. Аспапты сөндіргеннен кейін немесе SLEEP пернесін қайта басқаннан кейін ТҮНГІ РЕЖИМ функциясы сөндіріледі.

ТҮНГІ РЕЖИМ функциясын орнатқан кезде пульт дисплейінде SLEEP көрсетіледі. Осы режимде TIMER функциясын қолдануға болады. Auto және speed режимінде бұл функция қолжетімді емес.

12 OK батырмасы

Функцияны таңдауды растау.

13 SET батырмасы

Кондиционер режимдерін ауыстыруға арналған. Режимді таңдаған кезде пультте тиісті символ жарықтандырылады. Растау үшін OK батырмасын басыңыз. Функцияларды ауыстыру келесі ретпен жүзеге асырылады:

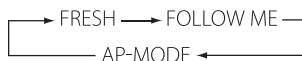

FRESH (ИОНДАУ)*

Батырманы басу арқылы иондау функциясы қосылады/сөндіріледі.

FOLLOW ME (КЛИМАТТЫҚ БАҚЫЛАУ)

Берілген ауа температурасы инверторлық сплит-жүйенің ішкі блогы орналасқан жерде емес, ең қолайлы климаттық жағдайларды қамтамасыз ететін ҚБ пультінін жанында (пайдаланушыға жақын) сақталады.



Ескертпе

ҚБ пульті 3 минут аралықпен кондиционерге температура мәнінің сигналын береді.. Егер сигнал 10 минуттан артық берілмесе, мысалы, ҚБ пультінің жоғалуына байланысты, кондиционер ішкі блокқа орнатылған бергіш бойынша жұмысқа ауысады және үйжайдағы температураны ұстап тұрады. Мұндай жағдайларда ҚБ пультінің айналасындағы температура ішкі блоктың айналасындағы ауа температурасынан өзгеше болуы мүмкін. Егер ҚБ пульті жылу көздерінің әсеріне ұшыраса, ішкі блокқа орнатылған бергішке ауысу үшін SET батырмасын басыңыз.



Ескертпе

FOLLOW ME режимінің жадын қосу/өшіру үшін TURBO түймесін 7 секунд басып тұрыңыз.

- Жад функциясы іске қосылғанда дисплейде 3 секунд бойы «ON» пайда болады.
- Жад функциясы өшірілген болса, дисплейде 3 секунд бойы «OF» пайда болады.
- Жад функциясы қосылған кезде ON/OFF түймесін басу, режимдерді ауыстыру немесеуақат көзін өшіру FOLLOW ME климаттық бақылауын өшірмейді.

AP-MODE режимі*

Wi-Fi желісімен қосылыс конфигурациясын баптау

14 LED (ІШКІ БЛОКТАҒЫ ДИСПЛЕЙДІ ЖАРЫҚТАНДЫРУ) батырмасы

LED батырмасын басу арқылы ішкі блоктағы дисплейді жарықтандыру функциясын қосуға/сөндіруге болады.

Аспапты желіден сөндіргеннен кейін LED функциясын қайта қосу керек.

* Бұл құрылғыда пайдаланылмайды



Ескертпе

Сыртқы ауа температурасы төмен болған кезде сыртқы блоктың жылу алмастырғышында қырау пайда болуы мүмкін, бұл жағдайда еріту режимі қосылады.

Бұл ретте ішкі блоктың желдеткіші сөнеді (кейбір модельдерде ол төмен жылдамдықпен айналады). Бірнеше минуттан кейін кондиционер жылыту режимінде жұмысын жалғастырады (бұл аралық сыртқы температураға байланысты аздап өзгеруі мүмкін).

Жылыту режиміне кірген кезде ішкі блоктың желдеткіші біршама уақыттан кейін қосылады, ішкі блоктың жылу алмастырғышы жеткілікті қызған кезде, үйжайға суық ауаның берілуін қорғау іске қосылады.

Электрлік қоректендіру тоқтаған кезде кондиционер сөнеді. Электрлік қоректендіру берілген кезде ол үш минуттан кейін автоматты түрде қосылады. Салқындату немесе жылыту режимінде кондиционердің пластик бөліктері температураның күрт өзгеруіне байланысты қысылып, кеңеюі мүмкін, бұл жағдайда тарсылдар.

Мобильді қосымшаны пайдаланып құрылғыны басқару

(Wi-Fi модулі бөлек сатып алынады)

Wi-Fi модулін орнатпас бұрын құрылғыны қуат көзінен ажырату керек.

Панельді ақырын көтеріп, Wi-Fi модулін суретте көрсетілген адаптер кабелін пайдаланып қосыңыз.

(Арнайы мобильді қосымшаның көмегімен құрылғыны басқаруға болады. Қосымша ақпаратты www.home-comfort.com веб-сайтында білуге және/немесе қолданбаны жүктеп алуға болады. Мобильді қолданба қызметін AB Electrolux (жария) қамтамасыз етпейді.

Құрылғы Wi-Fi желісінде дұрыс жұмыс істеуі үшін қашықтан басқару құралымен бірге кондиционерді басқару бөлігі болып табылатын алынбалы модульді пайдалану керек. Алынбалы Wi-Fi модулі пакетке кірмейді. HDN/WFN-02-01 алынбалы модульдері осы сериямен үйлесімді; HDN/WFN-02-02.

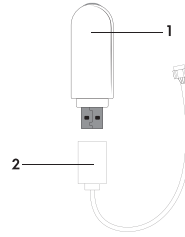

1. Алынбалы Wi-Fi модулі
2. Алынбалы үшін адаптер кабелі Wi-Fi модулі



Ескертпе

Алынбалы Wi-Fi модулін орнатпас бұрын, кондиционерді қуат көзінен ажыратыңыз!

- Ішкі блоктың алдыңғы панелін жоғары көтеріңіз
- Алдыңғы панельдің ішкі жағындағы бекіту бұрандасын бұрап, дисплей тақтасының корпусын алыңыз.
- Алынбалы Wi-Fi модулін дисплей тақтасының корпусында бекітілген USB қосқышына салыңыз. Егер модуль дисплей тақтасы корпусының арнайы бөлінген бөлігіне сәйкес келмесе, USB қосқышы бар сымды корпустағы ойық арқылы басқару тақтасы бөлігінен алып тастаңыз, содан кейін алынбалы Wi-Fi модулін USB қосқышына салыңыз.
- Ішкі блоктың алдыңғы панеліндегі басқару тақтасының корпусын кері ретпен жинаңыз. Осы нұсқаулардың 3-қадамында USB қосқышы бар сымды орнатқан болсаңыз, алынбалы Wi-Fi модулін алдыңғы панель астындағы бос орынға қойыңыз.
- Ішкі блоктың алдыңғы панелін жабыңыз. Орнату аяқталды. Құрылғыны қуат көзіне қосыңыз. Алынбалы Wi-Fi модулін орнату үшін www.home-comfort.com веб-сайтында орналасқан нұсқауларды қараңыз.

ҚБ пультісіз кондиционерді басқару

Егер сіз ҚБ пультін жоғалтсаңыз немесе ол ақаулы болса, ішкі блоктағы сервистік батырманы пайдаланып, кондиционердің жұмыс режимдерін келесі ретпен ауыстыруға болады (бұған дейін панельді абайлап көтеріңіз):

автоматты → салқындату → сөндіру

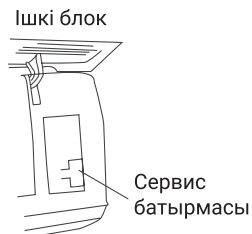

Ескертпе:

Батырманы ұзақ уақыт басылған күйде ұстамаңыз, бұл кондиционер жұмысының істен шығуына әкелуі мүмкін.

Күтім және техникалық қызмет көрсету



Қауіпсіздік мақсатында кондиционерді тазарту алдында оны сөндіріп, электрлік қоректену желісінен ажыратыңыз. Кондиционердің ішкі блогына су құймаңыз, бұл оның кейбір құрамдас компоненттерін істен шығаруы мүмкін, сонымен қатар электр тоғымен зақымдануға әкелуі мүмкін.

Ішкі блоктың корпусын және ауа жинайтын торды шаңсорғышпен тазартыңыз немесе дымқыл, жұмсақ шүберекпен сүртіңіз. Егер корпус қатты ластанған болса, жұмсақ жуғыш затты пайдаланып жұмсақ шүберекпен сүртіңіз. Торды жуған кезде, ешқандай жағдайда пердешенің жажайғасымын өзгертпеңіз.

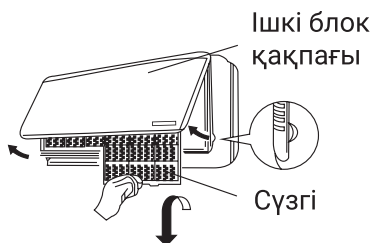

Алдыңғы панельді тазарту

- Қоректену баусымын розеткадан шығарғанға дейін аспапты қоректену көзінен ажыратыңыз.
- Кондиционердің алдыңғы панельін шешу үшін оны жоғарғы позицияға бекітіп, өзіңізге қарай абайлап тартыңыз.
- Панельді тазарту үшін құрғақ және жұмсақ шүберекті пайдаланыңыз. Егер құрылғы өте лас болса, панельді жуу үшін жылы суды (40 °C-тан төмен) пайдаланыңыз.

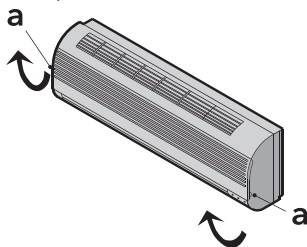

- Кондиционердің алдыңғы панельін тазарту үшін ешқандай жағдайда бензин, еріткіштер мен абразивті құралдарды пайдаланбаңыз.
- Судың ішкі блокқа түсуіне жол бермеңіз. Электр тогының соғуы қауіп жоғары. Алдыңғы панельді орнатыңыз және «b» позициясын төмен қарай басу арқылы жабыңыз.



Ауа сүзгісін тазарту

Науа сүзгісі 100 сағат пайдаланылғаннан кейін оны тазарту қажет. Тазарту процесі келесідей: кондиционерді сөндіріп, ауа сүзгісін шешіп алыңыз.

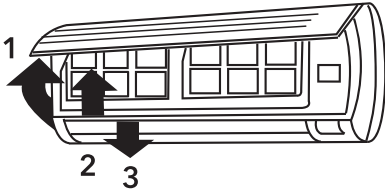

- 1 Алдыңғы панельді ашыңыз
- 2 Сүзгі иінтірегін өзіңізге қарай абайлап тартыңыз.
- 3 Сүзгіні алып шығарыңыз.

Ауа сүзгісін тазарту және қайта орнату

Егер ластану бұрыннан бар болса, сүзгіні жуғыш ерітіндімен жылы суда жуыңыз. Тазартқаннан кейін сүзгіні көлеңкеде жақсылап құрғатыңыз. Сүзгіні орнына орнатыңыз. Алдыңғы панельді қайтадан жабыңыз.

Ескертпе:

Егер кондиционер қатты ластанған үйжайда жұмыс істесе, ауа сүзгісін әр екі апта сайын шайыңыз.

Қорғау

Пайдалану шарттары

Қорғаныс құрылғысы келесі жағдайларда кондиционерді автоматты түрде сөндіре алады:

Режим	Себебі
ЖЫЛЫТУ	Егер үйжайдан тыс ауа температурасы 24 °C жоғары болса
	Егер үйжайдан тыс ауа температурасы -7 °C төмен болса
	Егер бөлмедегі температура 30 °C жоғары болса
САЛҚЫНДАТУ	Егер үйжайдан тыс ауа температурасы 43 °C жоғары болса
	Егер үйжайдан тыс ауа температурасы 18 °C төмен болса
ҚҰРҒАТУ	Егер бөлмедегі температура 17 °C төмен болса / Егер үйжайдан тыс температура 18 °C төмен болса



Тік пердешені қолмен реттемеңіз, өзге жағдайда олардың сынуы орын алуы мүмкін. Конденсаттың пайда болуын болдырмау үшін САЛҚЫНДАТУ немесе ҚҰРҒАТУ режимінде ауа ағынының төмен қарай ұзақ бағытталуына жол бермеңіз..

Шамадан тыс шу

- Кондиционерді оның салмағын көтере алатын жерге орнатыңыз, сонда ол ең аз шумен жұмыс істейді.
- Кондиционердің сыртқы бөлігін ауаның шығуы мен кондиционердің жұмысынан шыққан шу көршілерге кедергі келтірмейтін жерге орнатыңыз.
- Кондиционердің сыртқы бөлігінің алдында ешқандай тосқауыл орнатпаңыз, себебі бұл шуды арттырады.

Қорғаныс құрылғысының ерекшеліктері

- Кондиционер жұмысын тоқтатқаннан кейін оны қайта бастау немесе оның жұмыс режимін өзгерту 3-4 минуттан кейін мүмкін болады.
- Кондиционерді қоректенуге жалғап, оны қосқаннан кейін, ол тек 20 секундтан соң жұмыс істей бастайды.

ЖЫЛЫТУ режимінің ерекшеліктері

- Алдын ала қыздыру. Кондиционер ЖЫЛЫТУ режимінде жұмыс істей бастағаннан кейін, жылы ауа тек 2-5 минуттан кейін келіп түсе бастайды.
- Сыртқы блокты еріту. Жылыту процесінде кондиционер өзінің өнімділігін арттыру үшін автоматты түрде ериді. Бұл әдетте 2 бастап 10 минутқа дейін созылады. Еріту кезінде желдеткіштер жұмыс істемейді. Еріту аяқталғаннан кейін жылыту режимі автоматты түрде қосылады.

Ақаулықтарды жою

Келесі жағдайлар әрқашан ақаулық белгілері бола бермейді, сервистік қызметке жүгінбес бұрын мынаған көз жеткізіңіз.

- 1 Аспап жұмыс істемейді:
 - 4 минут күтіп, кондиционерді қайта қосуға тырысыңыз.

Бәлкім, қорғаныс құрылғысы кондиционердің жұмысын бұғаттайтын шығар;

* Егер кондиционерді монтаждауды авторландырылған монтаждау ұйымының бірі орындаса, арнайы монтаждауды талап ететін кондиционерлерге (мобильді кондиционерлерден басқа) қатысты аталған кепілдік жарамды болады, және егер кондиционерді монтаждауды уәкілетті емес ұйым жүргізген жағдайда 1 жыл жарамды болады. Мұндай кондиционерлерді монтаждауға қатысты кепілдікті міндеттемелерді монтаждау ұйымы өзі көтереді.

Сертификаттау

Тауар Кеден одағының аумағында сертификатталған.

Тауар талаптарға сәйкес келеді:

КО ТР 004/2011 «Төмен вольтты

жабдықтың қауіпсіздігі туралы»

КО ТР 020/2011 «Техникалық құралдардың

электр магниттік үйлесімділігі»

Өндіруші: "GD Midea Air-Conditioning Equipment

Co., LTD.", Беджяо, Шунде, Фошань, Гуандун

провинциясы, Қытай, 528311. / Manufacturer:

"GD Midea Air-Conditioning Equipment Co.,

Ltd.", BEIJIAO, SHUNDE, FOSHAN, GUANGDONG

PROVINCE, CHINA, 528311.

Импорттаушы: "ALA Klimat" ЖШС, 050002,

Қазақстан Республикасы, Алматы қ., Жетісу

ауданы, Потанин көшесі, 45 үй, 5 бөлме. /

Importer: "ALA Klimat" LLP, 050002, Republic of

Kazakhstan, Almaty, Zhetysu district, st. Potanina

house 45, room 5.

Electrolux is a registered trademark used under

license from AB Electrolux (publ.).

Қытайда жасалған.

Техникалық сипаттамалары

Модель		EACS-07HSM/N8_V2	EACS-09HSM/N8_V2	EACS-12HSM/N8_V2	EACS-18HSM/N8_V2	EACS-24HSM/N8_V2
Өнімділік, Втu/caf	Салқындату	8000	9000	12000	18000	24000
	Жылыту	8000	9500	12500	19000	25000
Қуат кернеуі, В-Гц		220-240 ~ 50	220-240 ~ 50	220-240 ~ 50	220-240 ~ 50	220-240 ~ 50
Тұтынылатын қуат, Вт	Салқындату	730	821	1095	1643	2190
	Жылыту	650	771	1015	1542	2030
Максималды ток, А		18	18	25	38	42
Энергия тиімділігі коэффициенті	EER	3,21	3,21	3,21	3,21	3,21
	COP	3,61	3,61	3,61	3,61	3,61
Энергия тиімділігі класы	EER	A	A	A	A	A
	COP	A	A	A	A	A
Шу деңгейі дБ (А)	Ішкі блок	26	27	28	33	33,5
	Сыртқы блок	52	53	55	58,5	61,5
Ауа өнімділігі (ішкі блок), м³/caf		470	530	560	822	1160
Аспабының өлшемдері (ЕхБхТ), мм	Ішкі блок	729×292×200	729×292×200	802×295×200	971×321×228	1082×337×234
	Сыртқы блок	668×469×252	720×495×270	720×495×270	765×555×303	890×673×342
Қаптамасының өлшемдері (ЕхБхТ), мм	Ішкі блок	790×370×270	790×370×270	875×380×285	1045×405×305	1155×415×315
	Сыртқы блок	765×525×270	828×540×298	828×540×298	887×610×337	995×740×398
Таза / Жалпы салмағы, кг	Ішкі блок	8,2/10,5	8,2/10,5	9,0/11,5	12,0/15,5	14,8/18,6
	Сыртқы блок	22,7/24,3	24,7/26,6	25,6/27,4	34,5/37	47,9/50,9
Салқындатқыш/салмағы, кг		R32/0,46	R32/0,56	R32/0,53	R32/1,0	R32/1,30
Құбырлардың диаметрі (дюйм)	сұйықтық	1/4	1/4	1/4	1/4	3/8
	Газ	3/8	3/8	1/2	1/2	5/8
Магистральдың минималды ұзындығы, м		3	3	3	3	3
Магистральдың максималды ұзындығы, м		20	20	20	25	25
Максималды биіктік айырмашылығы, м		8	8	8	10	10
Жұмыс температурасы (салқындату/ жылыту), С		+18 °C...+43 °C / -7 °C...+24 °C	+18 °C...+43 °C / -7 °C...+24 °C	+18 °C...+43 °C / -7 °C...+24 °C	+18 °C...+43 °C / -7 °C...+24 °C	+18 °C...+43 °C / -7 °C...+24 °C
Қорғаныс дәрежесі		IPX0/IPX4	IPX0/IPX4	IPX0/IPX4	IPX0/IPX4	IPX0/IPX4

Жиынтықтама

Қабырғаға монтаждауға арналған бекіткіштер (тек ішкі блок үшін)

ҚБ пульті

Нұсқаулық (пайдаланушы жетекшілігі)

Кепілдік талоны (нұсқаулықта) Опциялық:

Жалғаушы блокаралық сымдар.

Гарантийный талон

Настоящий документ не ограничивает определенные законом права потребителей, но дополняет и уточняет оговоренные законом обязательства, предполагающие соглашение сторон либо договор.

Поздравляем вас с приобретением техники отличного качества
Убедительно просим вас во избежание недоразумений до установки/эксплуатации изделия внимательно изучить его инструкцию по эксплуатации.

В конструкцию, комплектацию или технологию изготовления изделия, с целью улучшения его технических характеристик, могут быть внесены изменения. Такие изменения вносятся без предварительного уведомления Покупателя и не влекут обязательство по изменению/улучшению ранее выпущенных изделий.

Дополнительную информацию об этом и других изделиях вы можете получить у Продавца или на нашем сайте в разделе Поддержка: www.home-comfort.com/support

Внешний вид и комплектность изделия

Тщательно проверьте внешний вид изделия и его комплектность, все претензии по внешнему виду и комплектности предъявляйте Продавцу при покупке изделия. Гарантийное обслуживание купленного вами прибора осуществляется через Продавца, специализированные сервисные центры или монтажную организацию, проводившую установку прибора (если изделие нуждается в специальной установке, подключение или сборке).

По всем вопросам, связанным с техобслуживанием изделия, обращайтесь в специализированные сервисные центры. Подробную информацию о сервисных центрах, уполномоченных осуществлять ремонт и техническое обслуживание изделия, можно получить на вышеуказанном сайте/почте.

Заполнение гарантийного талона

Внимательно ознакомьтесь с гарантийным талоном и проследите, чтобы он был правильно заполнен и имел штамп Продавца. При отсутствии штампа Продавца и даты продажи (либо кассового чека с датой продажи) гарантийный срок исчисляется с даты производства изделия. Запрещается вносить в гарантийный талон какие-либо изменения, а также стирать или переписывать указанные в нём данные. Гарантийный талон должен содержать: наименование и модель изделия, его серийный номер, дата продажи, а также имеется подпись уполномоченного лица и штамп Продавца. В случае неисправности прибора по вине изготовителя обязательство по устранению неисправности будет возложено на уполномоченную изготовителем организацию. В данном случае покупатель вправе обратиться к Продавцу. Ответственность за неисправность прибора, возникшую по вине организации, проводившей установку (монтаж) прибора возлагается на монтажную организацию. В данном случае необходимо обратиться к организации, проводившей установку (монтаж) прибора.

Для установки (подключения) изделия (если оно нуждается в специальной установке, подключении или сборке) рекомендуем обращаться в специализированные сервисные центры, где можете воспользоваться услугами квалифицированных специалистов. Продавец, уполномоченная изготовителем организация, импортер и изготовитель не несут ответственности за недостатки изделия, возникшие из-за его неправильной установки (подключения).

Область действия гарантии

Обслуживание в рамках предоставленной гарантии осуществляется только на территории стран СНГ и Грузии и распространяется на изделия, купленные на этих территориях. Настоящая гарантия не дает права на возмещение и покрытие ущерба, произошедшего в результате переделки или регулировки изделия, без предварительного письменного согласия изготовителя, с целью приведения его в соответствие с национальными или местными техническими стандартами и нормами безопасности, действующими в любой другой стране, кроме территории стран СНГ и Грузии, где это изделие было первоначально продано.

Настоящая гарантия распространяется на производственные или конструкционные дефекты изделия

Выполнение ремонтных работ и замена дефектных деталей изделия специалистами уполномоченного сервисного центра производится в сервисном центре или непосредственно у Покупателя (по усмотрению сервисного центра). Гарантийный ремонт изделия выполняется в срок не более 45 дней. В случае если во время устранения недостатков товара станет очевидным, что они не будут устранены в определенный

соглашением Сторон срок, Стороны могут заключить соглашение о новом сроке устранения недостатков товара.

Гарантийный срок на комплектующие изделия (детали, которые могут быть сняты с изделия без применения каких-либо инструментов, т. е. ящики, полки, решётки, корзины, насадки, щётки, трубки, шланги и др. подобные комплектующие) составляет 3 (три) месяца. Гарантийный срок на новые комплектующие, установленные на изделие при гарантийном или платном ремонте, либо приобретенные отдельно от изделия, составляет 3 (три) месяца со дня выдачи отремонтированного изделия Покупателю, либо продажи последнему этих комплектующих.

Особые условия гарантийного обслуживания кондиционеров.

Настоящая гарантия не распространяется на недостатки работы изделия в случае, если Покупатель по своей инициативе (без учета соответствующей информации Продавца) выбрал и купил кондиционер надлежащего качества, но по своим техническим характеристикам не предназначенный для помещения, в котором он был впоследствии установлен Покупателем.

Уважаемый Покупатель!

Напоминаем, что неквалифицированный монтаж кондиционеров может привести к его неправильной работе и, как следствие, к выходу изделия из строя. Монтаж данного оборудования должен производиться с обязательным проведением пуско-наладочных работ и обязательным заполнением протокола о приеме оборудования после проведения пусконаладочных работ.

В случае возникновения в кондиционерах недостатков в результате нарушения порядка их установки гарантия не распространяется. Гарантию на монтажные работы и связанные с ними недостатки в работе изделия несет монтажная организация.

Особые условия эксплуатации кондиционеров

Настоящая гарантия не предоставляется, когда по требованию/желанию Покупателя в нарушение действующего законодательства: был неправильно подобран и куплен кондиционер(-ы) для конкретного помещения; были неправильно смонтирован(-ы) (установлен(-ы)) блок(-и) купленного Покупателем кондиционера. Также обращаем внимание Покупателя на то, что Покупатель обязан согласовать монтаж купленного кондиционера(-ов) с эксплуатирующей организацией и компетентными органами исполнительной власти. Продавец, уполномоченная изготовителем организация, Импортер, Изготовитель снимают с себя всюкую ответственность за любые неблагоприятные последствия, связанные с использованием купленного кондиционера(-ов) без утвержденного плана монтажа и разрешения вышеуказанных организаций.

Памятка по уходу за кондиционером:

1. Один раз в 2 недели (при интенсивной эксплуатации щаче), контролируйте чистоту воздушных фильтров во внутреннем блоке (см. инструкцию по эксплуатации).
2. Защитные свойства этих фильтров основаны на электростатическом эффекте, поэтому даже при незначительном загрязнении фильтр перестает выполнять свои функции;
3. Один раз в год необходимо проводить профилактические работы, включающие в себя очистку от пыли и грязи теплообменников внутреннего и внешнего блоков, проверку давления в системе, диагностику всех электронных компонентов кондиционера, чистку дренажной системы. Данная процедура предотвратит появление неисправностей и обеспечит надежную работу вашего кондиционера;
4. Один раз в год (лучше весной), при необходимости, следует вычистить теплообменник наружного блока и проверить работу кондиционера на всех режимах. Это обеспечит надежную работу вашего кондиционера;
5. Необходимо учесть, что эксплуатация кондиционера в зимних условиях имеет ряд особенностей. При крайне низких температурах: от -10 °C и ниже для кондиционеров не инверторного типа и от -15 °C и ниже для кондиционеров инверторного типа рекомендуется использовать кондиционер только в режиме вентиляции. Запуск кондиционера для работы в режимах охлаждения или обогрева может привести к сбоям в работе кондиционера и поломке компрессора. Если на улице отрицательная температура, а конденсат (вода из внутреннего блока) выводится на улицу, то возможно замерзание воды в дренажной системе и, как следствие, конденсат будет вытекать из поддона внутреннего блока в помещении.

НАСТОЯЩАЯ ГАРАНТИЯ НЕ РАСПРОСТРАНЯЕТСЯ НА:

- периодическое обслуживание и сервисное обслуживание изделия (чистку, замену фильтров);
- любые адаптации и изменения изделия, в т. ч. с целью усовершенствования и расширения обычной сферы его применения, которая указана в Инструкции по эксплуатации изделия, без предварительного письменного согласия изготовителя;
- аксессуары, входящие в комплект поставки.

НАСТОЯЩАЯ ГАРАНТИЯ НЕ ПРЕДОСТАВЛЯЕТСЯ В СЛУЧАЯХ, ЕСЛИ НЕДОСТАТОК В ТОВАРЕ ВОЗНИК В РЕЗУЛЬТАТЕ:

- использования изделия не по его прямому назначению, не в соответствии с его Инструкцией по эксплуатации, в том числе эксплуатации изделия с перегрузкой или совместно со вспомогательным оборудованием, не рекомендуемым Продавцом, уполномоченной изготовителем организацией, импортером, изготовителем;
- наличия на изделии механических повреждений (сколов, трещин и т. д.), воздействий на изделие чрезмерной силы, химически агрессивных веществ, высоких температур, повышенной влажности/запылённости, концентрированных паров, если что-либо из перечисленного стало причиной неисправности изделия;
- ремонта/наладки/инсталляции/адаптации/пуска изделия в эксплуатацию не уполномоченными на это организациями/лицами;
- неаккуратного обращения с устройством, ставшего причиной физических, либо косметических повреждений поверхности;
- если нарушены правила транспортировки/хранения/монтажа/эксплуатации;
- стихийных бедствий (пожар, наводнение и т. д.) и других причин, находящихся вне контроля Продавца, уполномоченной изготовителем организации, импортера, изготовителя и Покупателя, которые причинили вред изделию;
- неправильного подключения изделия к электрической или водопроводной сети, а также неисправностей (несоответствие рабочих параметров) электрической или водопроводной сети и прочих внешних сетей;
- дефектов, возникших вследствие попадания внутрь изделия посторонних предметов, жидкостей, кроме предусмотренных инструкцией по эксплуатации, насекомых и продуктов их жизнедеятельности и т. д.;
- необходимости замены ламп, фильтров, элементов питания, аккумуляторов, предохранителей, а также стеклянных/фарфоровых/матерчатых и перемещаемых вручную деталей и других дополнительных быстроизнашивающихся/сменных деталей изделия, которые имеют собственный ограниченный период работоспособности, в связи с их естественным износом;
- дефектов системы, в которой изделие использовалось как элемент этой системы.

С момента подписания Покупателем Гарантийного талона считается, что:

- вся необходимая информация о купленном изделии и его потребительских свойствах предоставлена Покупателю в полном объеме, в соответствии с Законом «О защите прав потребителей»;
- Покупатель получил Инструкцию по эксплуатации купленного изделия и обслуживания / с особенностями эксплуатации купленного изделия

- Покупатель ознакомлен и согласен с условиями гарантийного обслуживания/особенностями эксплуатации купленного изделия;
- Покупатель претензий к внешнему виду/комплектности/

купленного изделия не имеет.

Покупатель:

Подпись:

Дата:

ИЗЫМАЕТСЯ МАСТЕРОМ ПРИ ОБСЛУЖИВАНИИ

ТАЛОН НА ГАРАНТИЙНОЕ ОБСЛУЖИВАНИЕ



Модель:

Серийный номер:

Дата покупки:

Штамп продавца:

Дата пуска в эксплуатацию:

Штамп организации, производившей пуск в эксплуатацию:

ИЗЫМАЕТСЯ МАСТЕРОМ ПРИ ОБСЛУЖИВАНИИ

ТАЛОН НА ГАРАНТИЙНОЕ ОБСЛУЖИВАНИЕ



Модель:

Серийный номер:

Дата покупки:

Штамп продавца:

Дата пуска в эксплуатацию:

Штамп организации, производившей пуск в эксплуатацию:

Ф.И.О. покупателя:

Адрес:

Телефон:

Код заказа:

Дата ремонта:

Сервис-Центр:

Мастер:

Ф.И.О. покупателя:

Адрес:

Телефон:

Код заказа:

Дата ремонта:

Сервис-Центр:

Мастер:

Кепілдік талоны

Осы құжат тұтынушылардың заңмен белгіленген құқықтарын шектемейді, бірақ тараптардың келісімін не шартты көздейтін заңда көрсетілген міндеттемелерді толықтырады және нақтылайды.

Сізді жоғары сапалы техника сатып алуыңызбен құттықтаймыз

Бұйымды орнату/пайдалану алдында түсініспеушіліктерді болдырмау үшін оның пайдалану жөніндегі нұсқаулығын мұқият зерделеуіңізді сұраймыз.

Бұйымның конструкциясына, жинақталуына немесе дайындау технологиясына оның техникалық сипаттамаларын жақсарту мақсатында өзгерістер енгізілуі мүмкін. Мұндай өзгерістер Сатып алушыны алдын ала хабардар етпей енгізіледі және бұрын шығарылған бұйымдарды өзгерту/жақсарту жөніндегі міндеттемелерге әкеп соқпайды. Осы және басқа бұйымдар туралы қосымша ақпаратты Сатушыдан немесе біздің сайттан Қолдау бөлімінен ала аласыз: www.home-comfort.com/support.

Бұйымның сыртқы түрі мен жиынтықтылығы

Бұйымның сыртқы түрін және оның жиынтықтылығын мұқият тексеріңіз. Бұйымды сатып алу кезінде Сатушыға сыртқы түрі мен жиынтықтылығы бойынша барлық талаптарды қойыңыз. Сіз сатып алған аспапқа кепілдікті қызмет көрсету Сатушы, мамандандырылған сервистік орталықтар немесе аспапты орнатуды жүзеге асырған монтаж жасау ұйымы арқылы жүзеге асырылады (егер бұйым арнайы орнатуды, қосуды немесе құрастыруды қажет ететін болса). Бұйымға техникалық қызмет көрсетуге байланысты барлық мәселелер бойынша мамандандырылған сервистік орталықтарға хабарласыңыз. Бұйымды жөндеуге және техникалық қызмет көрсетуге уәкілетті сервистік орталықтар туралы толық ақпаратты жоғарыда көрсетілген сайттан / поштадан алуға болады.

Кепілдік талонын толтыру

Кепілдік талонын мұқият қарап шығыңыз және оның дұрыс толтырылғанына және Сатушының мөртабаны бар екеніне көз жеткізіңіз. Сатушының мөртабаны және сату күні (не сату күні көрсетілген кассалық чек) болмаған кезде кепілдік мерзімі бұйым өндірілген күннен бастап есептеледі. Кепілдік талонына қандай да бір өзгерістер енгізу, сондай-ақ онда көрсетілген деректерді өшіруге немесе қайта жазуға тыйым салынады. Кепілдік талонында: бұйымның атауы мен моделі, оның сериялық нөмірі, сату күні, сондай-ақ уәкілетті тұлғаның қолы және Сатушының мөртабаны болуы тиіс. Дайындаушының кінәсінен аспап ақаулы болған жағдайда, ақаулықты жою жөніндегі міндеттеме дайындаушы уәкілетті берген ұйымға жүктеледі. Бұл жағдайда сатып алушы Сатушыға жүгінуге құқылы. Аспапты орнатуды (монтаж жасауды) жүргізген ұйымның кінәсінен туындаған аспаптың ақаулығы үшін жауапкершілік монтаж жасау ұйымына жүктеледі. Бұл жағдайда аспапты орнатуды (монтаж жасауды) жүзеге асыратын ұйымға хабарласу қажет. Бұйымды орнату (қосу) үшін (егер оған арнайы орнату, қосу немесе құрастыру қажет болса) білікті мамандардың қызметтерін пайдалана алатын мамандандырылған сервистік орталықтарға хабарласуды ұсынамыз. Сатушы, дайындаушы уәкілетті берген ұйым, импорттаушы және дайындаушы бұйымның дұрыс орнатылмауынан (қосылуынан) туындаған кемшіліктері үшін жауап бермейді.

Кепілдіктің қолданылу ауқымы

Берілген кепілдік шеңберінде қызмет көрсету тек ТМД және Грузия елдерінің аумағында жүзеге асырылады және осы аумақтарда сатып алынған бұйымдарға қолданылады. Осы кепілдік бұйым бастапқыда сатылған ТМД және Грузия елдерінің аумағынан басқа кез келген басқа елде қолданылатын ұлттық немесе жергілікті техникалық стандарттар мен қауіпсіздік нормаларына сәйкес келтіру мақсатында дайындаушының алдын ала жазбаша келісімінсіз бұйымды қайта өңдеу немесе реттеу нәтижесінде болған залалды өтеуге және жабуға құқық бермейді.

Осы кепілдік бұйымның өндірістік немесе конструкциялық ақауларына қолданылады

Жөндеу жұмыстарын орындау және бұйымның ақаулы бөлшектерін ауыстыру уәкілетті сервистік орталық мамандарымен сервистік орталықта немесе тікелей Сатып алушыда (сервистік орталықтың қалауы бойынша) жүргізіледі. Бұйымды кепілдік жөндеу 45 күннен аспайтын мерзімде орындалады. Егер тауардың кемшіліктерін жою кезінде олардың Тараптардың келісімінде белгіленген мерзімде жойылмайтыны айқын болған жағдайда, Тараптар тауардың кемшіліктерін жоюдың жаңа мерзімі туралы келісім жасасуы мүмкін. Жиынтықтаушы бұйымдарға кепілдік мерзімі (қандай да бір құралдарды, яғни жашіктерді, сөрелерді, торларды, себеттерді, саптамаларды, шетқаларды, түтіктерді, шлангтарды және т.б. қолданбай бұйымнан алынуы мүмкін бөлшектер) 3 (үш) айды құрайды. Кепілдік мерзіме ақылы жөндеу кезінде бұйымға белгіленген не бұйымнан бөлек сатып алынған жаңа жиынтықтаушылардың кепілдік мерзімі жөнделген бұйымды Сатып алушыға берген не осы жиынтықтаушыларды соңғысына сатқан күннен бастап 3 (үш) айды құрайды.

Осы кепілдік мыналарға қолданылмайды:

- бұйымға мерзімді қызмет көрсету және сервистік қызмет көрсету (тазаалау, сүзгілерді ауыстыру);
- бұйымның кез келген бейімделуі мен өзгеруі, оның ішінде өндірушінің алдын ала жазбаша келісімінсіз бұйымды пайдалану жөніндегі нұсқаулықта көрсетілген оны қолданудың әдеттегі саласын жетілдіру және кеңейту мақсатында;
- жеткізілім жиынтығына кіретін аксессуарлар.

ЕГЕР ТАУАР КЕМШІЛІГІ ТӨМЕНДЕГІЛЕРДІҢ НӘТИЖЕСİNДЕ ПАЙДА БОЛҒАН ЖАҒДАЙЛАРДА ОСЫ КЕПІЛДІК БЕРІЛМЕЙДІ:

- бұйымды оның тікелей мақсатына, оның Пайдалану жөніндегі нұсқаулығына сәйкес емес, оның ішінде артық жүктемемен немесе Сатушы, дайындаушы уәкілеттік берген ұйым, импорттаушы, дайындаушы ұсынбаған қосалқы жабдықпен бірлесіп пайдалану;
- бұйымда механикалық зақымданулардың (кетіктердің, жарықтардың және т.б.) болуы, бұйымға шамадан тыс күштің, химиялық агрессивті заттардың, жоғары температураның, жоғары ылғалдылықтың/ шаңданудың, концентрацияланған булардың әсер етуі, егер жоғарыда аталғандардың кез келгені бұйымның дұрыс жұмыс істеуіне себеп болса;
- бұйымды жөндеу/баптау/инсталляциялау/бейімдеу/пайдалануға іске қосу оған уәкілеттік берілмеген ұйымдармен/тұлғалармен жасалу;
- бетінің физикалық немесе косметикалық зақымдалуына себеп болған құрылғыны ұқыпсыз пайдалану;
- егер тасымалдау/сақтау/монтаж жасау/пайдалану ережелері бұзылса;
- табиғи апаттар (өрт, су тасқыны және т. б.) және сатушының, өндіруші уәкілеттік берген ұйымның, импорттаушының, өндірушінің және сатып алушының бақылауынан тыс басқа да себептер;
- бұйымның электр немесе су құбыры желісіне дұрыс қосылмауы, сондай-ақ электр немесе су құбыры желісінің және өзге де сыртқы желілердің ақаулары (жұмыс параметрлерінің сәйкес келмеуі);
- пайдалану жөніндегі нұсқаулықта көзделгеннен басқа, бұйымның ішіне бөгде заттардың, сұйықтықтардың, жәндіктер мен олардың тіршілік әрекетінің өнімдерінің және т.б. тусуі салдарынан туындаған ақаулар;
- шамдарды, сүзгілерді, қуат элементтерін, аккумуляторларды, сақтандырығыштарды, сондай-ақ шыны/фарфор/матадан жасалған және қолмен жылжытылатын бөлшектерді және табиғи тозуына байланысты өзіндік жұмыс істеу мерзімі шектеулі басқа да қосымша тез тозатын/ауыстырылатын бұйым бөлшектерін ауыстыру қажеттілігі;
- бұйым осы жүйенің элементі ретінде пайдаланылған жүйенің ақаулары.

Сатып алушы кепілдік талонына қол қойған сәттен бастап:

- сатып алынған бұйым және оның тұтынушылық қасиеттері туралы барлық қажетті ақпарат сатып алушыға «Тұтынушылардың құқықтарын қорғау туралы» Заңға сәйкес толық көлемде беріледі;

• Сатып алушы сатып алынған бұйымды пайдалану және қызмет көрсету бойынша нұсқаулық алды / сатып алынған бұйымды пайдалану ерекшеліктерімен

• Сатып алушы кепілдіктік қызмет көрсету шарттарымен/сатып алынған бұйымды пайдалану ерекшеліктерімен танысады және келіседі;
• Сатып алушының сатып алынған бұйымның сыртқы түріне/ жиынтықтылығына/

наразылықтары жоқ.

Сатып алушы:

Қолы:

Күні

ҚЫЗМЕТ КӨРСЕТУ КЕЗІНДЕ ШЕБЕР АТАДЫ

КЕПІЛДІК ҚЫЗМЕТ КӨРСЕТУ ТАЛОНЫ



Electrolux

Үлгі:

Сериялық нөмірі:

Сатып алу күні:

Сатушының мертабаны:

Пайдалануға іске қосу күні:

Пайдалануға іске қосуды

жүзеге асырған ұйымның мертабаны:

ҚЫЗМЕТ КӨРСЕТУ КЕЗІНДЕ ШЕБЕР АТАДЫ

КЕПІЛДІК ҚЫЗМЕТ КӨРСЕТУ ТАЛОНЫ



Electrolux

Үлгі:

Сериялық нөмірі:

Сатып алу күні:

Сатушының мертабаны:

Пайдалануға іске қосу күні:

Пайдалануға іске қосуды

жүзеге асырған ұйымның мертабаны:

Сатып алушының Т. А. Ә:

Мекенжайы:

Телефон:

Тапсырыс коды:

Жендеу күні:

Қызмет көрсету орталығы:

Шебер:

Сатып алушының Т. А. Ә:

Мекенжайы:

Телефон:

Тапсырыс коды:

Жендеу күні:

Қызмет көрсету орталығы:

Шебер:

**Форма протокола о приемке оборудования
после проведения пусконаладочных работ**

г. _____ " ____ " _____ 20 ____ г.

Для проведения пусконаладочных работ предъявлено следующее оборудование: _____

смонтированное по адресу: _____

Установлено, что:

1. Проект разработан _____
(наименование проектной организации, номера чертежей и даты).

2. Монтажные работы выполнены _____
(наименование монтажной организации)

Примечание – Паяные соединения медных труб:

- (место пайки); - (число паяк)

3. Дата начала монтажных работ _____
(время, число, месяц и год)

4. Дата окончания монтажных работ _____
(время, число, месяц и год)

Установлено, что бытовая система кондиционирования готова (не готова) к тестовому запуску

Ответственный _____
ФИО монтажника /подпись/

Во время тестового запуска бытовая система кондиционирования проверена на всех режимах, предусмотренных заводом-изготовителем, и признана исправной. Устройства защиты срабатывают своевременно.

Пусконаладочные работы окончены.

ФИО монтажника /подпись/

Работы принял. Претензий не имею.

ФИО заказчика /подпись/

Форма протокола тестового запуска

Тестовый запуск бытовой системы кондиционирования выполнен

«___» _____ 20___ г. в _____. Во время тестового запуска определены основные параметры работы бытовой системы кондиционирования, представленные в таблице 1.

Таблица 1. Параметры бытовой системы кондиционирования при тестовом запуске

№	Контролируемый параметр	Требуется	Фактическое значение	
1	Рабочее напряжение, В	От 200 до 240		
2	Рабочий ток, А	Менее 110% от номинального значения	Охлаждение	
			Нагрев	
3	Перепад температуры воздуха на теплообменном аппарате испарительного блока, °С	Не менее 8	Охлаждение	
			Нагрев	
4	Перепад температуры воздуха на теплообменном аппарате компрессорно-конденсаторного блока, °С	От 5 до 12	Охлаждение	
			Нагрев	

Фактические значения параметров бытовой системы кондиционирования соответствуют (не соответствуют) требуемым значениям.

Во время тестового запуска бытовая система кондиционирования проверена на всех режимах, предусмотренных заводом-изготовителем, и признана исправной. Устройства защиты срабатывают своевременно.

Пусконаладочные работы окончены.

ФИО монтажника

/подпись/

Работы принял. Претензий не имею.

ФИО заказчика

/подпись/

Жабдықты қабылдау туралы хаттама
нысаны іске қосу-баптау жұмыстарын жүргізгеннен кейін

ж. _____ " _____ " _____ 20 _____ ж.

Іске қосу жөндеу жұмыстарын жүргізу үшін келесі жабдықтар ұсынылды:

мекен-жайы бойынша орнатылған: _____

Белгіленді:

1. Жоба әзірленді _____
(жобалық ұйым атауы, сызбалар нөмірлері және күндері).

2. Монтаждау жұмыстары орындалды _____
(монтаж жасау ұйымының атауы)

Ескерту - Мыс құбырларының дәнекерлеу қосылыстары:

- (дәнекерлеу орны); - (дәнекерлеу саны)

3. Монтаждау жұмыстарының басталу күні _____
(уақыты, күні, айы және жылы)

4. Монтаждау жұмыстарының аяқталу күні _____
(уақыты, күні, айы және жылы)

Тұрмыстық кондиционерлеу жүйесі сынақтан өтуге дайын (дайын емес)
екендігі анықталды

Жауапты _____
Монтаждаушының аты-жөні /қолы/

Тестті іске қосу кезінде тұрмыстық кондиционерлеу жүйесі дайын-
даушы зауытта көзделген барлық режимдерде тексеріліп, жарамды
деп танылды. Қорғау құрылғылары уақтылы іске қосылады.

Іске қосу мен жөндеу жұмыстары аяқталды.

Монтаждаушының аты-жөні /қолы/

Жұмыстарды қабылдадым. Наразылықтарым жоқ.

Тапсырыс берушінің аты-жөні / қолы/

Тестті іске қосу хаттамасы

Кондиционерлеудің тұрмыстық жүйесінің тестілік іске қосуы орындалды «__» _____ 20__ж. _____. Тестілік іске қосу уақытында 1-кестеде көрсетілген кондиционерлеудің тұрмыстық жүйесі жұмысының негізгі параметрлері анықталды.

1-кесте Тестілік іске қосу кезіндегі кондиционерлеудің тұрмыстық жүйесінің параметрлері

№	Бақыланатын параметр	Талап етіледі	Нақты мәні	
1	Жұмыс кернеуі, В	200-ден 240 дейін		
2	Жұмыс тогы, А	Номиналды мәннен кемінде 110%	Салқындату	
			Қыздыру	
3	Буландырғыш блоктың жылу алмасу аппаратындағы ауа температурасының ауытқуы, °С	Кемінде 8	Салқындату	
			Қыздыру	
4	Компрессорлық-конденсаторлық блоктың жылу алмасу аппаратындағы ауа температурасының айырмашылығы, °С	5-тен 12 дейін	Салқындату	
			Қыздыру	

Кондиционерлеудің тұрмыстық жүйесінің параметрлерінің нақты мәндері талап етілетін мәндерге сәйкес келеді (сәйкес келмейді).

Тестілік іске қосу уақытында кондиционерлеудің тұрмыстық жүйесі дайындаушы зауытпен көзделген барлық режимдерде тексерілді және жұмыс істейтін болып танылды. Қорғау құрылғылары уақтылы іске қосылады.

Іске қосу мен жөндеу жұмыстары аяқталды.

Монтаждаушының

аты-жөні /қолы/

Жұмыстарды қабылдадым. Наразылықтарым жоқ.

Тапсырыс берушінің аты-жөні / қолы/



Электролюкс — зарегистрированная торговая марка, используемая в соответствии с лицензией АВ Electrolux (публ.).
Электролюкс - АВ Electrolux (көпш.) лицензиясына сәйкес қолданылатын тіркелген сауда белгісі.
Electrolux is a registered trademark used under license from АВ Electrolux (publ).

В тексте и цифровых обозначениях инструкции могут быть допущены технические ошибки и опечатки.
Изменения технических характеристик и ассортимента могут быть произведены без предварительного уведомления.

Нұсқаулықтың мәтіні мен цифрлық белгілеулерінде техникалық қателер мен қате басылулар жіберілуі мүмкін.
Техникалық сипаттамалар мен ассортиментке өзгерістер алдын ала ескертусіз жүргізілуі мүмкін.



EAC **IPX0**
IPX4

