

Кондиционер воздуха  
сплит-система бытовая

# ИНСТРУКЦИЯ ПОЛЬЗОВАТЕЛЯ

Кондиціонер повітря  
спліт-система побутова

# ІНСТРУКЦІЯ КОРИСТУВАЧА

ZACO/I-14 H2 FMI/N8  
ZACO/I-18 H2 FMI/N8  
ZACO/I-21 H3 FMI/N8  
ZACO/I-28 H4 FMI/N8  
ZACO/I-36 H4 FMI/N8  
ZACO/I-42 H5 FMI/N8

ZACD/I-09 H FMI/N1  
ZACD/I-12 H FMI/N1  
ZACD/I-18 H FMI/N1

ZACC/I-12 H FMI/N1/IN  
ZACC/I-18 H FMI/N1/IN

ZACS/I-07 HIN FMI/N8  
ZACS/I-09 HIN FMI/N8  
ZACS/I-12 HIN FMI/N8  
ZACS/I-18 HIN FMI/N8  
ZACS/I-24 HIN FMI/N8

# ZANUSSI

## Инструкция по эксплуатации

### Мы благодарим Вас за сделанный выбор!

Вы выбрали первоклассный продукт от Zanussi, который, мы надеемся, доставит Вам много радости в будущем. Zanussi стремится предложить как можно более широкий ассортимент качественной продукции, который сможет сделать Вашу жизнь еще более удобной. Вы можете получить информацию на сайте [www.easy-comfort.ru](http://www.easy-comfort.ru).

Внимательно изучите данное руководство, чтобы правильно использовать Ваш новый кондиционер и наслаждаться его преимуществами. Мы гарантируем, что он сделает Вашу жизнь намного комфортнее, благодаря легкости в использовании. Удачи!

### Содержание

Общая информация	3
Указания по безопасности	3
Устройство кондиционера	4
Технические характеристики	6
Транспортировка и хранение	8
Срок эксплуатации прибора	8
Гарантия	9
Эксплуатация кондиционера	9
Функции пульта ДУ	10
Индикация на дисплее	13
Работа с пультом ДУ	17
Пример установки таймера	18
Регулирование направления потока обработанного воздуха	19
Утилизация	20
Дата изготовления	20
Монтаж	20
Техническое обслуживание кондиционера	20
Поиск и устранение неисправностей	21
Возможная компоновка внутренних и наружных блоков	22
Сертификация продукции	23
Гарантийный талон	47

Гарантийное обслуживание производится в соответствии с гарантийными обязательствами, перечисленными в гарантийном талоне.

АДРЕСА СЕРВИСНЫХ ЦЕНТРОВ ВЫ МОЖЕТЕ  
НАЙТИ НА САЙТЕ [WWW.EASY-COMFORT.RU](http://WWW.EASY-COMFORT.RU)  
ИЛИ У ВАШЕГО ДИЛЛЕРА.

#### **Примечание:**

В тексте данной инструкции кондиционеры воздуха сплит-системы бытовые могут иметь такие технические названия, как: прибор, устройство, аппарат, кондиционер и т. п.



#### **Примечание:**

Внимательно прочтите это руководство перед установкой или эксплуатацией вашего нового кондиционера. Обязательно сохраните это руководство для использования в будущем.

## Общая информация

Кондиционер бытовой с наружным и внутренним блоком (сплит-система) предназначен для создания оптимальной температуры воздуха при обеспечении санитарно-гигиенических норм в

жилых, общественных и административно-бытовых помещениях.

Кондиционер осуществляет охлаждение, осушение, нагрев, вентиляцию и очистку воздуха от пыли.

## Указания по безопасности



Данное устройство заполнено хладагентом R32.

- Не используйте хладагент, отличный от указанного (R32) для комплектации или замены. В противном случае в контуре охлаждения может образоваться недопустимо высокое давление, что может привести к неисправности или взрыву изделия.
- Техническое обслуживание и ремонт кондиционера, работающего на R32 хладагенте должно осуществляться после проверки на безопасность устройства, чтобы минимизировать риск возникновения опасных инцидентов.
- Используйте правильное напряжение питания в соответствии с требованиями в заводском паспорте. В противном случае могут произойти серьезные сбои, возникнуть опасность жизни или произойти пожар.
- Не допускайте попадания грязи в вилку или розетку. Надежно подсоедините шнур источника питания во избежание получения удара электрическим током или пожара.
- Не отключайте автоматический выключатель источника питания и не выдергивайте шнур из розетки в процессе работы устройства. Это может привести к пожару.
- Ни в коем случае не разрезайте и не пережимайте шнур источника питания, поскольку вследствие этого шнур питания может быть поврежден. В случае повреждения шнура питания можно получить удар электрическим током или может вспыхнуть пожар.
- Никогда не наращивайте кабель питания. Это может привести к перегреву и явиться причиной пожара.
- Не применяйте удлинители силовых линий и не используйте розетку для одновременного питания другой электрической аппаратуры. Это может привести к поражению электрическим током и возникновению пожара.
- Не вытаскивайте штепсель питания из розетки, держась за кабель питания. Это может привести к пожару и поражению электрическим током.
- Обязательно вынимайте штепсель из розетки питания в случае длительного простоя кондиционера воздуха.
- Не загромождайте воздухозаборное и воздуховыпускное отверстия наружного и внутреннего блоков. Это может вызвать падение мощности кондиционера и привести к нарушению его работы.
- Ни в коем случае не вставляйте палки или аналогичные предметы во внешний блок прибора.

Так как вентилятор вращается при высокой скорости, такое действие может стать причиной получения телесного повреждения.

- Для Вашего здоровья вредно, если охлажденный воздух попадает на Вас в течение длительного времени. Рекомендуется отклонить направление воздушного потока таким образом, чтобы проветривалась вся комната.
- Отключите прибор с помощью пульта дистанционного управления в случае, если произошел сбой в работе.
- Не проводите ремонт прибора самостоятельно. Если ремонт будет выполнен неквалифицированным специалистом, то это может стать причиной поломки кондиционера, а также удара электрическим током или пожара.
- Не размещайте нагревательные приборы рядом с кондиционером воздуха. Поток воздуха от кондиционера может привести к недостаточной производительности нагревательного прибора и наоборот.
- При проведении чистки необходимо прекратить работу кондиционера и отключить подачу питания. В противном случае возможно поражение электрическим током.
- Не допускайте размещения рядом с блоками горючих смесей и распылителей. Существует опасность воспламенения.
- Не допускайте, попадания воздушного потока на газовую горелку и электрическую плиту.
- Не касайтесь функциональных кнопок влажными руками.
- Убедитесь в том, что стена для установки блока достаточно прочна. В противном случае возможно падение блока, сопровождающееся нанесением травм и т.п.
- Не допускайте попадания каких-либо предметов на внешний блок кондиционера.
- Кондиционер должен быть заземлен.
- При появлении признаков горения или дыма, пожалуйста, отключите электропитание и свяжитесь с центром обслуживания, если возгорание или задымление не прекратилось после отключения, примите необходимые меры после возгорания, немедленно обратитесь в местную пожарную службу.
- Прибор не предназначен для использования лицами (включая детей) с пониженными физическими, сенсорными или умственными способностями или при отсутствии у них жизненного опыта или знаний, если они не находятся под присмотром или не проинструктированы об использовании прибора лицом, ответственным за их безопасность. Дети должны находиться под присмотром для недопущения игр с прибором.

## Устройство кондиционера

### Внутренний блок настенного типа\*

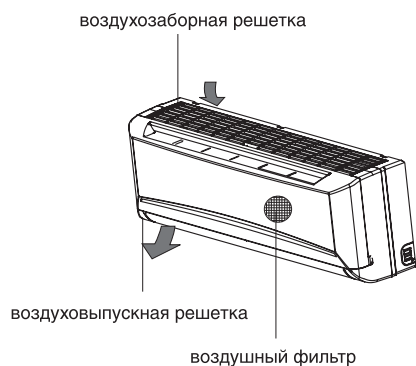

### Панель индикации

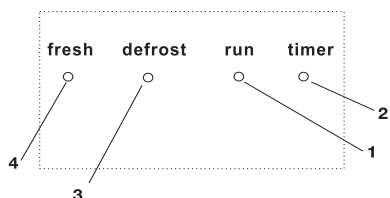

- 1 Индикатор включения/выключения.
- 2 Индикатор работы таймера.
- 3 Индикатор режима разморозки.
- 4 Не используется в данной комплектации.

**i** **Примечание:**  
При срабатывании устройств защиты индикаторы часто мигают (5 раз в секунду).

### Внутренний блок кассетного типа\*

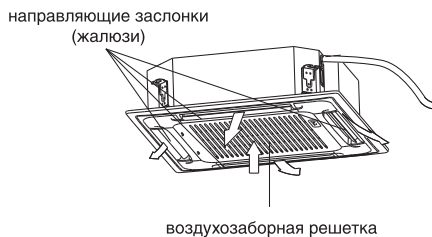

### Панель индикации блока кассетного типа\*

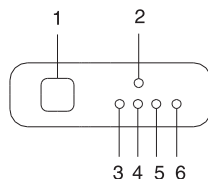

- 1 Приемник сигналов пульта ДУ
- 2 Кнопка ручного управления
- 3 Индикатор электропитания
- 4 Индикатор таймера
- 5 Индикатор режима от таивания (для кондиционеров с режимами Охлаждения и Обогрева)
- 6 Индикатор аварийного состояния

**i** **Примечание:**  
При срабатывании устройств защиты один из индикаторов (в зависимости от типа сработавшего устройства защиты) будет часто мигать (5 раз в секунду)

\* Наличие сменных фильтров зависит от серии.



# Устройство кондиционера

## Наружный блок

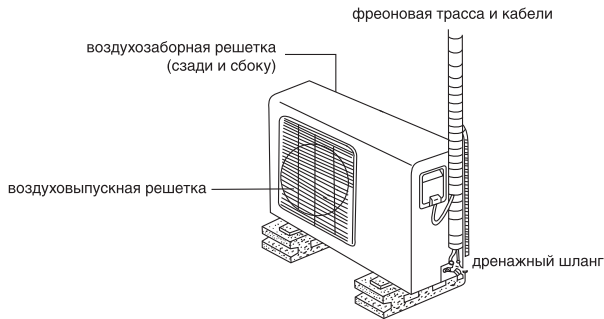

## Внутренний блок канального типа\*



## Панель индикации блока канального типа\*

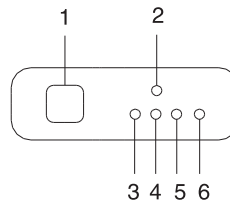

- 1 Приемник сигналов пульта ДУ
- 2 Кнопка ручного управления
- 3 Индикатор электропитания
- 4 Индикатор таймера
- 5 Индикатор режима оттаивания (для кондиционеров с режимами Охлаждения и и Обогрева)
- 6 Индикатор аварийного состояния

\* Наличие сменных фильтров зависит от серии.

## Технические характеристики кондиционера

Модель настенного типа	ZACS/I-07 HIN FMI/N8	ZACS/I-09 HIN FMI/N8	ZACS/I-12 HIN FMI/N8	ZACS/I-18 HIN FMI/N8	ZACS/I-24 HIN FMI/N8
Мощность охлаждения BTU	7000	9000	12000	18000	24000
Мощность обогрева BTU	8000	10000	13000	19000	25000
Электропитание, В/Гц	220-240 / 50	220-240 / 50	220-240 / 50	220-240 / 50	220-240 / 50
Потребляемая мощность охлаждения, Вт	20	20	20	34	62
Потребляемая мощность обогрева, Вт	20	20	20	34	62
Тип фреона	R32	R32	R32	R32	R32
Номинальный ток охлаждения/обогрев, А	0,09/0,09	0,09/0,09	0,09/0,09	0,15/0,15	0,28/0,28
Уровень звукового давления (макс/мин), дБ(А)	21	21	22	25	28
Производительность по воздуху, м³/ч	520/460/340	520/460/340	600/500/360	840/680/540	980/817/662
Размеры прибора ШхВхГ, мм	805x285x194	805x285x194	805x285x194	957x302x213	1040x327x220
Размеры в упаковке ШхВхГ, мм	870x360x270	870x360x270	870x360x270	1035x380x295	1120x405x310
Вес нетто, кг	7,5	7,5	7,5	10,0	12,3
Вес брутто, кг	9,7	9,7	9,7	13,0	15,8

Модель кассетного типа	ZACC/I-12 H FMI/N1/IN	ZACC/I-18 H FMI/N1/IN
Мощность охлаждения BTU	12000	18000
Мощность обогрева BTU	14000	18000
Электропитание	220-240 В/50 Гц	220-240 В/50 Гц
Потребляемая мощность охлаждения, Вт	40	102
Потребляемая мощность обогрева, Вт	40	102
Тип фреона	R410A	R410A
Номинальный ток охлаждения/обогрев, А	0,18/0,18А	0,44/0,44А
Уровень звукового давления (макс/мин), дБ(А)	41/34	48/36
Производительность по воздуху, м³/ч	650x530x450	800x650x500
Размеры блока ШхВхГ, мм	570x260x570	570x260x570
Размеры панели ШхВхГ, мм	647x50x647	647x50x647
Размеры блока в упаковке ШхВхГ, мм	655x290x655	655x290x655
Размеры панели в упаковке ШхВхГ, мм	715x123x715	715x123x715
Вес нетто/брутто, кг	16/19	18/21
Вес нетто/брутто панели, кг	2,5/4,5	2,5/4,5

## Технические характеристики кондиционера

Модель настенного типа	ZACD/I-09 H FMI/N1	ZACD/I-12 H FMI/N1	ZACD/I-18 H FMI/N1
Мощность охлаждения BTU	9000	12000	18000
Мощность обогрева BTU	10000	13000	20000
Электропитание	220-240 В/50 Гц	220-240 В/50 Гц	220-240 В/50 Гц
Потребляемая мощность охлаждения, Вт	30	40	107
Потребляемая мощность обогрева, Вт	30	40	107
Тип фреона	R410A	R410A	R410A
Номинальный ток охлаждение/обогрев, А	0,13/0,13 А	0,17/0,17 А	0,48/0,48 А
Уровень звукового давления (макс/мин), дБ(А)	35/30	42/35	46/40
Производительность по воздуху, м <sup>3</sup> /ч	530х400х340	680х580х450	816х546х450
Размеры ШхВхГ, мм	700х210х635	700х210х635	920х210х635
Размеры в упаковке ШхВхГ, мм	915х290х655	915х290х655	1135х290х655
Вес нетто, кг	18,5	18,4	23,0
Вес брутто, кг	23,1	22,7	29,0

Модель внешней установки	ZACO/I-14 H2 FM I/N8	ZACO/I-18 H2 FMI/N8	ZACO/I-21 H3 FMI/N8
Мощность охлаждения BTU	14000 (6210~16400)	18000 (7000~23400)	21000 (6800~22500)
Мощность обогрева BTU	15000 (5220~17400)	19000 (8000~24700)	22000 (4947~22800)
Электропитание	220-240 В/50 Гц	220-240 В/50 Гц	220-240 В/50 Гц
Потребляемая мощность охлаждения, Вт	1270 (168~1714)	1630 (650~2000)	1905 (180~2200)
Потребляемая мощность обогрева, Вт	1185 (265~1707)	1390 (600~1670)	1738(350~1800)
Тип фреона	R32	R32	R32
Номинальный ток охлаждение, А	5,52 (0,73~9,3)	7,1 (2,8~9,2)	8,3(1,8~10)
Номинальный ток обогрев, А	5,15 (1,15~9,4)	6,1 (2,6~7,7)	7,6(2,6~8)
Уровень звукового давления (макс/мин), дБ(А)	56	56	57
Производительность по воздуху, м <sup>3</sup> /ч	2200	2200	3000
Размеры прибора ШхВхГ, мм	800х554х333	800х554х333	890х342х673
Размеры в упаковке ШхВхГ, мм	920х615х390	920х615х390	1030х438х750
Вес нетто, кг	31,6	35,5	43,3
Вес брутто, кг	34,7	38,5	47,1

## Технические характеристики кондиционера

Модель внешней установки	ZACO/I-28 H4 FMI/ N8	ZACO/I-36 H4 FMI/ N8	ZACO/I-42 H5 FMI/ N8
Мощность охлаждения BTU	28000 (7000~33600)	36000 (7000~43200)	42000 (10300~42000)
Мощность обогрева BTU	30000 (8000~36000)	37000 (8000~44400)	42000 (11800~42000)
Электропитание	220-240 В/50 Гц	220-240 В/50 Гц	220-240 В/50 Гц
Потребляемая мощность охлаждения, Вт	2540 (890~3180)	3270 (1140~4090)	3810 (280~4650)
Потребляемая мощность обогрева, Вт	2200 (770~2750)	2760 (970~3450)	3300 (650~3800)
Тип фреона	R32	R32	R32
Номинальный ток охлаждения, А	11,3 (3,9~14,1)	14,3 (5,1~18,2)	16,0 (1,4~20,7)
Номинальный ток обогрева, А	9,8 (3,4~12,2)	12,1 (4,3~15,3)	14,6 (3,0~16,6)
Уровень звукового давления (макс/мин), дБ(А)	61	63	64
Производительность по воздуху, м <sup>3</sup> /ч	3800	4000	3850
Размеры прибора ШxВxГ, мм	946x810x410	946x810x410	946x810x410
Размеры в упаковке ШxВxГ, мм	1090x875x500	1090x875x500	1090x885x500
Вес нетто, кг	62,1	68,8	74,1
Вес брутто, кг	67,7	75,6	79,5

### **i** Примечание:

1. Если указанные условия эксплуатации не выполняются, то срабатывают устройства защиты, что ведет к нарушению нормальной работы агрегата.
2. Если кондиционер работает в режиме охлаждения при высокой относительной влажности (более 80 %), то на заслоноках может образовываться конденсат и стекать на пол.

## Транспортировка и хранение

Прибор должен храниться в упаковке изготовителя в закрытом помещении при температуре от + 4 до + 40 °С и относительной влажности до 85% при температуре 25 °С.

Транспортирование и хранение прибора должно соответствовать указаниям манипуляционных знаков на упаковке.

## Срок эксплуатации прибора

Срок эксплуатации прибора составляет 10 лет при условии соблюдения соответствующих правил по установке и эксплуатации.

## Гарантия

Гарантийный срок на прибор составляет 3 года.

Указанная гарантия на кондиционеры, требующие специального монтажа (кроме мобильных), действительна если монтаж кондиционера выполнен одной из Авторизованной Монтажной Организацией, и 1 год в случае, если монтаж кондиционера проведен неупол-

номоченной организацией. Гарантийные обязательства на монтаж таких кондиционеров несет на себе монтажная организация.

Гарантийное обслуживание производится в соответствии с гарантийными обязательствами, перечисленными в гарантийном талоне.

## Эксплуатация кондиционера

### Устройство защиты компрессора

Для защиты кондиционера предусмотрена 3-минутная задержка пуска компрессора после включения кондиционера.

### Перебои электропитания

- При перебоях электропитания предусмотрена функция автоматического включения кондиционера в том же режиме, что и до момента пропажи напряжения.
- Гроза или работающий рядом радиотелефон могут вызвать нарушения нормальной работы кондиционера.
- В этом случае отключите и снова включите электропитание, затем нажмите кнопку "ON/OFF" (ВКЛ/ВЫКЛ.) на пульте дистанционного управления.

### РЕЖИМ ОБОГРЕВА (только для моделей с функцией теплового насоса)

#### Предварительный подогрев

Сразу после включения кондиционер не подает нагретый воздух в помещение. Подача нагретого воздуха начинается приблизительно через 5 минут после включения. Это время необходимо для нагрева теплообменника внутреннего блока. При включении подачи воздуха индикатор "DEFROST" гаснет.

#### Регулирование расхода нагретого воздуха

После того как фактическая температура воздуха в помещении достигнет заданного значения, происходит автоматическое снижение скорости вентилятора.

### Защита от замораживания

Если в режиме обогрева происходит замораживание теплообменника наружного блока, то автоматически включается режим оттаивания (приблизительно на 5-10 минут). Во время цикла оттаивания на панели внутреннего блока горит индикатор "DEFROST", вентиляторы внутреннего и наружного блоков остаются отключенными.

### Теплопроизводительность

При работе в режиме обогрева кондиционер переносит тепло, содержащееся в наружном воздухе, в помещение (принцип действия теплового насоса). При понижении температуры наружного воздуха температура на выходе внутреннего блока также снижается.

### Советы по эксплуатации

- Поддерживайте в помещении комфортную температуру воздуха.
- Загрязненный воздушный фильтр снижает эффективность охлаждения и обогрева, поэтому чистите его не реже одного раза в две недели.
- Не открывайте двери и окна слишком часто. Это поможет Вам сохранить холод или тепло в помещении.
- В солнечный день при работе кондиционера в режиме охлаждения закрывайте шторы.
- Пользуйтесь таймером для задания времени включения и отключения кондиционера.

## Функции пульта дистанционного управления

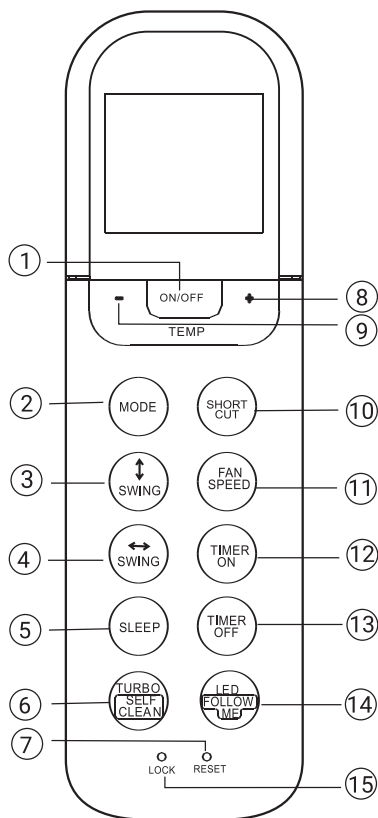

### 1. Кнопка ON/OFF

При нажатии этой кнопки кондиционер начинает работать, а при повторном нажатии – выключается.

### 2. Кнопка MODE

При последовательном нажатии этой кнопки производится смена рабочих режимов в следующем порядке:

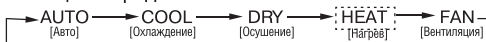

### **i** Примечание:

- Режим Heat реализован только на моделях, предназначенных для охлаждения и нагрева.

### 3. Кнопка SWING ↑

Используется для включения или остановки движения горизонтальной заслонки, или для установки желаемого направления струи воздуха – вверх или вниз. При каждом нажатии кнопки угол наклона заслонки изменяется на 6 градусов. Если нажать кнопку и удерживать ее более 2 секунд, заслонка начинает автоматически качаться вверх-вниз.

### 4. Кнопка SWING (опционально) ↔

Используется для включения или остановки движения вертикальной заслонки, или для установки желаемого направления струи воздуха – влево или вправо. При каждом нажатии кнопки угол поворота заслонки изменяется на 6 градусов. При этом вместо показаний температуры на дисплее внутреннего блока в течение 1 секунды будет отображаться «↑» (или «↓»). Если нажать кнопку и удерживать ее более 2 секунд, вертикальная заслонка начинает автоматически поворачиваться из стороны в сторону. При этом вместо показаний температуры на дисплее внутреннего блока отображается «III», мигает четыре раза, затем восстанавливается значение температуры. Когда вы выключаете режим качания вертикальной заслонки, на экране отображаются символы «LC», и через 3 секунды исчезают.

### **i** Внимание!

Функция SWING для вертикальной заслонки поставляется опционально.

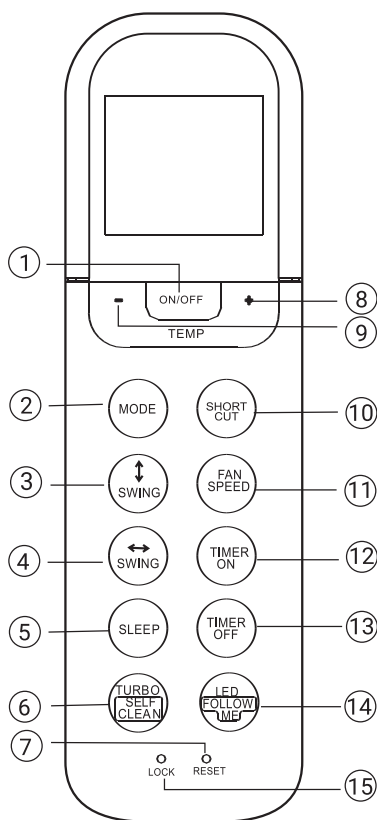

## 5. Кнопка SLEEP

Включение/выключение функции SLEEP.

### **i** Примечание:

- Для вывода системы из режима SLEEP нажмите кнопку MODE, FAN SPEED или ON/OFF.

## 6. Кнопка TURBO/SELF CLEAN

Включение/выключение функции TURBO. Если удерживать кнопку нажатой более 2 секунд, включается функция SELF CLEAN. Для ее отключения снова нажмите эту кнопку и задержите на пару секунд.

### **i** Внимание!

- Функция SELF CLEAN поставляется опционально.

## 7. Кнопка RESET

При нажатии кнопки RESET сбрасываются все пользовательские настройки, и восстанавливаются исходные настройки пульта.

## 8. Кнопка « $\wedge/\oplus$ »

Используется для повышения значения температуры или времени при установке таймера.

## 9. Кнопка « $\vee/\ominus$ »

Используется для понижения значения температуры или времени при установке таймера.

## 10. Кнопка SHORT CUT

Функция SHORT CUT используется для сохранения и восстановления предпочтительных параметров работы кондиционера. Сохранив необходимые параметры (такие как температура, режим работы, скорость вращения вентилятора и другие), пользователь может возвращаться к ним нажатием этой кнопки.

## 11. Кнопка FAN SPEED

Последовательно нажимая эту кнопку, выберите один из четырех вариантов скорости вращения вентилятора:

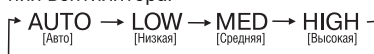

## 12. Кнопка TIMER ON

Нажмите эту кнопку, чтобы установить временной интервал для автоматического включения системы. При каждом нажатии кнопки значение времени возрастает на 30 минут. После того, как отображаемое на дисплее установочное время достигает 10H (10 часов), с каждым нажатием кнопки значение начинает увеличиваться на 60 минут. Для отмены программы автоматического включения кондиционера установите время срабатывания таймера на 0:0.

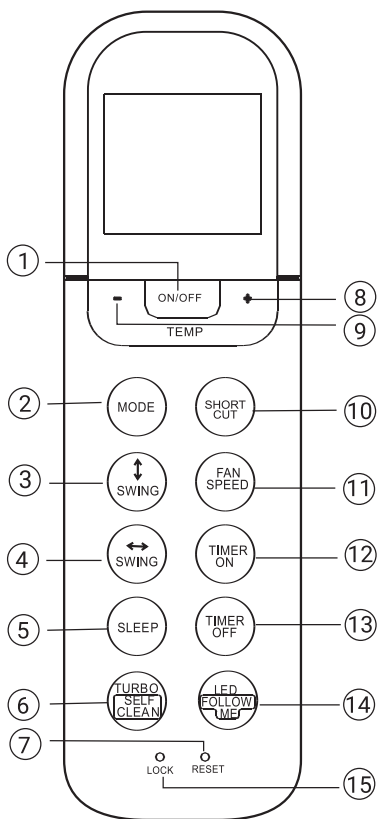

### 13. Кнопка TIMER OFF

Нажмите эту кнопку, чтобы установить временной интервал для автоматического выключения системы. При каждом нажатии кнопки значение времени возрастает на 30 минут. После того, как отображаемое на дисплее установочное время достигает 10H (10 часов), с каждым нажатием кнопки значение начинает увеличиваться на 60 минут. Для отмены программы автоматического выключения кондиционера установите время срабатывания таймера на 0:0.

### 14. Кнопка LED/FOLLOW ME

Включение/выключение дисплея внутреннего блока. Если удерживать кнопку нажатой более 2 секунд, включается функция FOLLOW ME. Для ее отключения снова нажмите эту кнопку и задержите на пару секунд.

### **i** Внимание!

Функция FOLLOW ME поставляется опционально.

### 15. Кнопка LOCK

При нажатии этой утопленной кнопки будут зафиксированы текущие значения всех настроек, и они становятся недоступными для команд, подаваемых с ПДУ. Для отмены режима блокировки настроек нажмите эту кнопку снова.



## Индикация на дисплее

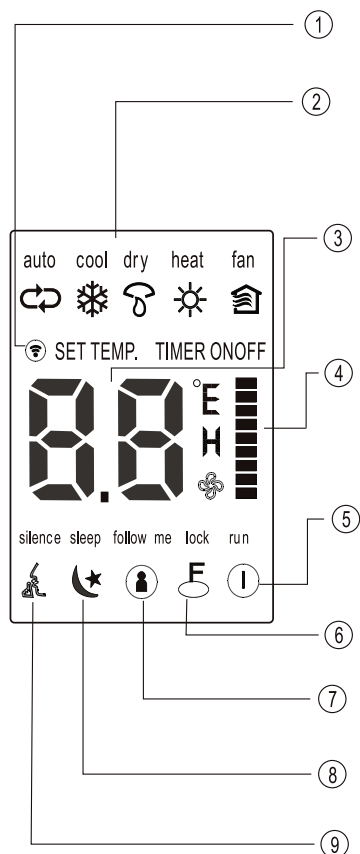

- 1. Индикатор сигнала**  
Загорается при передаче управляющего сигнала с ПДУ.
- 2. Индикация режимов**  
Отображение активного режима. Последовательное переключение режимов auto (↻), cool (❄️), dry (☁️), heat (☀️) (отсутствует в моделях, работающих только на охлаждение), fan (🌀), и снова auto (↻).
- 3. Температура/Таймер**  
Индикация заданной температуры (17 °C ~ 30 °C). В режиме работы FAN температура не отображается. В режиме таймера загорается символ ON (таймер включения) или OFF (таймер выключения).
- 4. Скорость вращения вентилятора**  
Индикация скорости вращения вентилятора. Скорость в режиме AUTO никак не отображается. Три других режима представлены следующими вариантами: «L» (LOW), «M» (MED), «H» (HIGH). Если вы выбираете режим работы AUTO или DRY, скорость вращения вентилятора автоматически устанавливается на AUTO.
- 5. Индикатор питания**  
Загорается при нажатии кнопки ON/OFF. Для выключения системы снова нажмите кнопку ON/OFF.
- 6. Индикатор режима слежения**  
Загорается, когда активна функция FOLLOW ME.
- 7. Индикатор блокировки настроек**  
Загорается, когда активен режим LOCK.
- 8. Индикатор ночного режима**  
Загорается, когда система работает в ночном режиме. Для отмены режима снова нажмите кнопку SLEEP.
- 9. Индикатор тихого режима**  
Загорается, когда активен режим SILENCE.

### Примечание:

- На иллюстрации показаны сразу все индикаторы, тогда как в действительности загораются только те, которые связаны с активными функциями или режимами.

## Использование пульта дистанционного управления

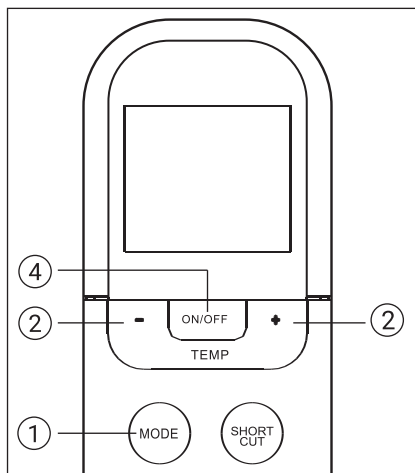
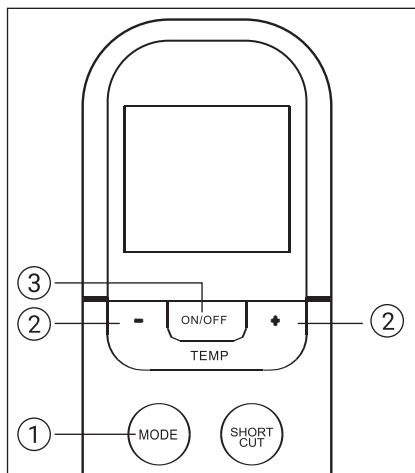

### Работа в автоматическом режиме

Удостоверьтесь, что устройство включено, и в сети есть напряжение. Индикатор работы на дисплее внутреннего блока начинает мигать.

1. Нажимая кнопку MODE, выберите режим Auto.
2. С помощью кнопок «вверх»/«вниз» установите желаемую температуру. Вы можете задать температуру в диапазоне 17 °C ~ 30 °C с шагом в 1 °C.
3. Кнопкой ON/OFF включите кондиционер.

#### Примечание:

1. В режиме Auto кондиционер может логически выбрать режим охлаждения, вентиляции или нагрева – благодаря способности определять разницу между текущей температурой в комнате и температурой, заданной вами с помощью ПДУ.
2. В режиме Auto невозможно переключать скорость вращения вентилятора. Она контролируется автоматически.
3. Если режим Auto вас по каким-либо причинам не устраивает, можете выбрать желаемый режим сами.

### Работа в режиме охлаждения/нагрева/вентиляции

Удостоверьтесь, что устройство включено, и в сети есть напряжение.

1. Нажимая кнопку MODE, выберите режим COOL [Охлаждение], HEAT [Нагрев] (только модели, работающие на охлаждение и нагрев) или FAN [Проветривание].
2. С помощью кнопок «вверх»/«вниз» установите желаемую температуру. Вы можете задавать температуру в пределах 17°C ~ 30°C с шагом в 1°C.
3. Нажимая кнопку FAN, выберите одну из четырех скоростей вращения вентилятора – Auto [Авто], Low [Низкая], Med [Средняя] или High [Высокая].
4. Кнопкой ON/OFF включите кондиционер.

#### Примечание:

- В режиме FAN значение заданной температуры не отображается на дисплее ПДУ, и вы не имеете возможности контролировать температуру в комнате. В этом случае возможно только выполнение операций, описанных в пп. 1, 3 и 4.

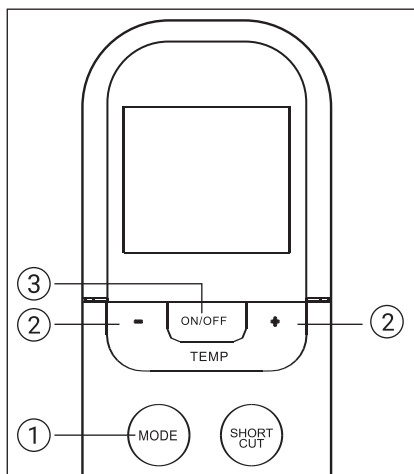

### Работа в режиме осушения

Удостоверьтесь, что устройство включено, и в сети есть напряжение. Индикатор работы на дисплее внутреннего блока начинает мигать.

1. Нажимая кнопку MODE, выберите режим DRY.
2. С помощью кнопок «вверх»/«вниз» установите желаемую температуру. Вы можете задавать температуру в пределах 17 °C ~ 30 °C с шагом в 1 °C.
3. Кнопкой ON/OFF включите кондиционер.

### **i** Примечание:

- В режиме осушения невозможно переключать скорость вращения вентилятора. Она контролируется автоматически.

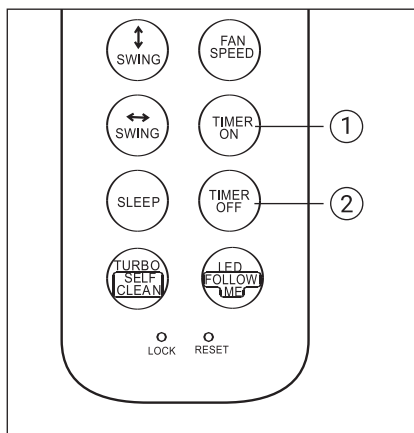

### Операции с таймером

Чтобы активировать режим автоматического включения кондиционера в установленное время, нажмите кнопку TIMER ON. Чтобы активировать режим автоматического выключения кондиционера в установленное время, нажмите кнопку TIMER OFF.

### Настройка автоматического включения в заданное время

1. Нажмите кнопку TIMER ON. На дисплее ПДУ отображается TIMER ON, установленное в последний раз время автоматического включения и символ «h». Теперь можно заново установить время автоматического включения кондиционера.
2. Снова нажмите кнопку TIMER ON для установки желаемого времени автоматического включения. С каждым нажатием кнопки показатель времени увеличивается на полчаса в диапазоне от 0 до 10 часов, и на 1 час в диапазоне от 10 до 24 часов.
3. После установки таймера включения сигнал с ПДУ с задержкой в одну секунду передается на внутренний блок кондиционера. Еще приблизительно через две секунды показания времени на дисплее сменяются индикацией заданной температуры.

### Настройка автоматического выключения в заданное время

1. Нажмите кнопку TIMER OFF. На дисплее ПДУ отображается TIMER OFF, установленное в последний раз время автоматического выключения и символ «h». Теперь можно заново переустановить время автоматического выключения кондиционера.
2. Снова нажмите кнопку TIMER OFF для установки желаемого времени автоматического выключения. С каждым нажатием кнопки показатель времени возрастает на полчаса в диапазоне от 0 до 10 часов, и на 1 час в диапазоне от 10 до 24 часов.
3. После установки таймера выключения сигнал с ПДУ с задержкой в одну секунду передается на внутренний блок кондиционера. Еще приблизительно через две секунды показания времени («h») на дисплее сменяются индикацией заданной температуры.

## Работа с пультом дистанционного управления

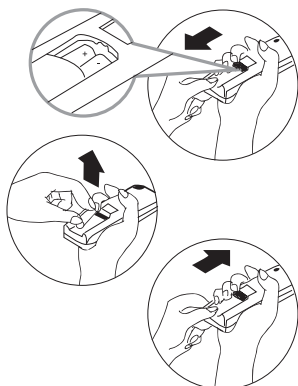
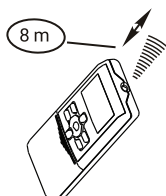
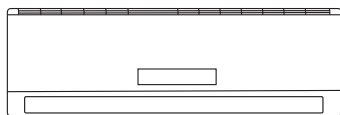

### Расположение пульта ДУ в помещении

Располагайте пульт ДУ в прямой видимости от внутреннего блока кондиционера, и на расстоянии не превышающем 8 метров. Это особенно важно при работе с таймером.



#### Внимание:

Стены, двери, занавесы, предметы мебели, и т.д. загораживающие прямую видимость от пульта ДУ до внутреннего блока кондиционера блокируют работу пульта ДУ. Не допускайте попадания любых жидкостей на пульт ДУ. Не допускайте попадания прямых солнечных лучей на пульт ДУ и панель управления внутреннего блока. Некоторые электрические устройства могут вызывать помехи в работе пульта ДУ.

### Замена элементов питания

В пульте ДУ используются два щелочных элемента питания типа LR03. Сдвиньте нижнюю крышку пульта ДУ, и установите, соблюдая указанную полярность элементы питания. Установите крышку на место. После замены элементов питания установите показания часов пульта ДУ.



#### Внимание:

- При замене батарей не используйте ранее работавшие элементы питания, или элементы питания разных типов. Это может привести к поломке пульта ДУ.
- Если вы не используете пульт ДУ несколько недель или более, удалите элементы питания из пульта ДУ.
- Нормальный срок службы элементов питания в пульте ДУ не превышает 6 месяцев. В случае задержки или затрудненности передачи команд от пульта ДУ замените элементы питания.
- Всегда следите за тем, чтобы в прямой видимости между пультом ДУ и внутренним блоком кондиционера не было препятствий для нормальной передачи сигнала.
- Исключите попадания любых жидкостей на пульт ДУ.
- Защищайте пульт ДУ от действия прямого солнечного света и воздействия высоких температур.
- Не допускайте попадания прямого солнечного света на панель управления кондиционера, это может вызвать перебои в управлении с пульта ДУ.
- Исключите воздействие на пульт ДУ электромагнитных полей, это может привести к его некорректной работе.

## Пример установок таймера

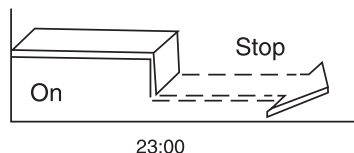
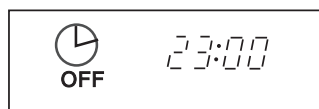
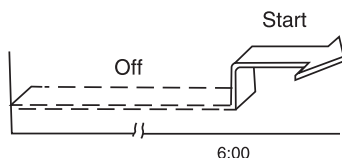
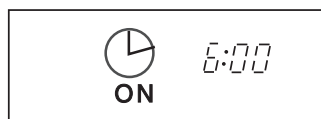

### Таймер включения

Данная функция используется для включения кондиционера в заданное время, например перед вашим возвращением домой. Внимание: активация функций таймера происходит в течении трех секунд после передачи сигнала с пульта ДУ. Не нажимайте ни каких кнопок в течении трех секунд после передачи команд связанных с работой таймера. Пример установок таймера: Необходимо установить время включения кондиционера в 06:00:

1. нажмите кнопку TIMER, индикатор таймера включения на пульте ДУ будет мигать (если установлено время 06:00, это время будет мигать) и через 3 секунды режим таймера будет включен;
2. установка или коррекция необходимого вам времени производится согласно пунктам 1,2,3 и 4 главы "Установка таймера";
3. через 3 секунды новое или установленное время таймера будет активировано.

### Таймер выключения

Данная функция используется для выключения кондиционера в заданное время, например перед вашим возвращением домой.

Внимание: активация функций таймера происходит в течении трех секунд после передачи сигнала с пульта ДУ. Не нажимайте ни каких кнопок в течении трех секунд после передачи команд связанных с работой таймера. Пример установок таймера: Необходимо установить время выключения кондиционера в 23:00:

1. нажмите кнопку TIMER, индикатор таймера включения на пульте ДУ будет мигать (если установлено время 23:00, это время будет мигать) и через 3 секунды режим таймера будет включен;
2. установка или коррекция необходимого вам времени производится согласно пунктам 1,2,3 и 4 главы "Установка таймера";
3. через 3 секунды новое или установленное время таймера будет активировано.



### Внимание:

1. При замене батарей не используйте ранее работавшие элементы питания, или элементы питания разных типов. Это может привести к поломке пульта ДУ.
2. Если вы не используете пульт ДУ несколько недель или более, удалите элементы питания из пульта ДУ.
3. Нормальный срок службы элементов питания в пульте ДУ не превышает 6 месяцев. В случае задержки или затрудненности передачи команд от пульта ДУ замените элементы питания.
4. Всегда следите за тем, чтобы в прямой видимости между пультом ДУ и внутренним блоком кондиционера не было препятствий для нормальной передачи сигнала.
5. Исключите попадания любых жидкостей на пульт ДУ.
6. Защищайте пульт ДУ от действия прямого солнечного света и воздействия высоких температур.
7. Не допускайте попадания прямого солнечного света на панель управления кондиционера, это может вызвать перебои в управлении с пульта ДУ.
8. Исключите воздействие на пульт ДУ электромагнитных полей, это может привести к его некорректной работе.

### Управление кондиционером без пульта ду

Ручное управление применяется, если пульт ДУ утерян или вышел из строя.

1. Откройте лицевую панель и поднимите ее вверх до щелчка.
2. Нажмите кнопку "AUTO", расположенную на внутреннем блоке. Кондиционер начнет работать в АВТОМАТИЧЕСКОМ режиме.

- Для перехода в режим дистанционного управления нажмите любую кнопку на пульте дистанционного управления.
- Кнопка "COOL" - ОХЛАЖДЕНИЕ, расположенная на внутреннем блоке, предназначена для тестирования, поэтому не включайте её на длительное время.

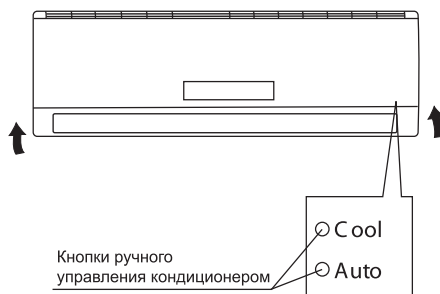

## Регулирование направления потока обработанного воздуха

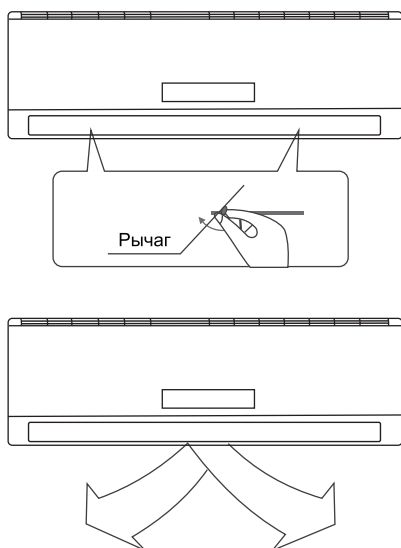

Правильно отрегулируйте направление потока обработанного воздуха. В противном случае обработанный воздух будет неравномерно распределяться по объему помещения, создавая дискомфорт.

### Управление кондиционером без пульта ду

- Регулирование направления потока воздуха в горизонтальной плоскости (вправо-влево). Направление потока воздуха в горизонтальной плоскости задается вручную поворотом вертикальной заслонки вправо или влево. Когда кондиционер работает, и горизонтальные заслонки находятся в фиксированном положении, отрегулируйте направление потока воздуха, поворачивая вертикальные заслонки с помощью рычага.

- Регулирование направления потока воздуха в вертикальной плоскости (вверх-вниз). Регулирование направления потока воздуха в вертикальной плоскости выполняется поворотом горизонтальных заслонок с пульта дистанционного управления при помощи кнопки "SWING".
- Включение автоматического покачивания заслонки. Для включения автоматического покачивания горизонтальной заслонки нажмите кнопку "SWING". После отключения кондиционера направляющая заслонка автоматически устанавливается в положение "Закрото". Если кондиционер отключен, то кнопка "SWING" не работает.



### Внимание:

- При пуске кондиционера горизонтальные заслонки не должны быть слишком сильно повернуты вверх или вниз. В противном случае может снизиться эффективность охлаждения или обогрева.
- Во избежание нарушений в работе системы управления не поворачивайте горизонтальную заслонку вручную. При нарушении нормальной работы горизонтальной заслонки отключите кондиционер, выньте вилку из розетки, через несколько минут снова вставьте вилку в розетку и включите кондиционер.
- Во избежание образования конденсата на поверхности вертикальной заслонки и стекания его на пол при продолжительной работе в режимах охлаждения или осушения не направляйте поток воздуха вниз. При повторном включении кондиционера горизонтальная заслонка может оставаться неподвижной около 10 с.
- Во время первого включения кондиционера при повороте горизонтальной заслонки может раздаваться шум. Это нормально, не обращайтесь на шум внимания.

## Утилизация

По окончании срока службы кондиционер следует утилизировать. Подробную информацию по утилизации кондиционера вы

можете получить у представителя местного органа власти.

## Дата изготовления

Дата изготовления указана на стикере на корпусе прибора, а также зашифрована в Code-128. Дата изготовления определяется следующим образом:

SN XXXXXXXX XXXX XXXXXXXX XXXXX

месяц и год производства

## Монтаж



### Внимание:

- Монтаж кондиционера должен быть осуществлен квалифицированным специалистом.
- Убедитесь, что параметры сети электропитания соответствуют электрическим характеристикам, указанным на заводской табличке кондиционера.
- В линии электропитания должен быть установлен автоматический выключатель с заземлением или сетевой выключатель с отключающей способностью, в 1,5 раза превышающей максимальный потребляемый ток агрегата.
- Если вилка кондиционера не соответствует розетке сети электропитания, обратитесь к квалифицированному электрику для замены розетки.

- Не эксплуатируйте кондиционер при поврежденном кабеле электропитания. По вопросу замены поврежденного кабеля обратитесь к квалифицированному специалисту.
- Позаботьтесь, чтобы шум и горячий воздух от наружного блока не мешали соседям.
- При нарушении нормальной работы кондиционера обратитесь в сервисный центр.
- По вопросу перемещения или демонтажа кондиционера обратитесь в специализированную организацию либо сервисный центр.
- Не загромождайте воздухозаборные и воздуховыпускные отверстия наружного блока, так как это может привести к снижению тепло- или холодопроизводительности.

## Техническое обслуживание кондиционера

### Чистка Внутреннего Блока И Пульты Ду

Прежде чем приступить к чистке, выньте вилку из розетки.

1. Чистку внутреннего блока и пульта ДУ выполняйте сухой мягкой тканью.
2. Если внутренний блок слишком загрязнен, смочите ткань холодной водой.
3. Снимите лицевую панель внутреннего блока, промойте ее водой и вытрите насухо тканью.



### Внимание:

- Запрещается чистить пульт ДУ влажной тканью.
- Не пользуйтесь для чистки бензином, растворителями, чистящими порошками или другими химически активными веществами. Перед длительным перерывом в эксплуатации кондиционера

1. Включите кондиционер на несколько часов в режиме вентиляции. Это позволит полностью просушить его внутренние полости.
2. Отключите кондиционер и выньте вилку из розетки.
3. Извлеките элементы питания из пульта ДУ.



### Чистка воздушных фильтров

Перед тем, как приступить к чистке, выньте вилку из розетки. Загрязнение фильтров приводит к снижению тепло- и холодопроизводительности кондиционера. Поэтому регулярно проводите чистку моющегося и дезодорирующего фильтров.

1. Откройте и поднимите лицевую панель до щелчка. Возьмитесь за среднюю часть фильтра и потяните его вниз.
2. Извлеките фильтр из внутреннего блока.
3. Очистите моющийся фильтр с помощью воды или пылесоса и высушите его.
4. Установите электростатический фильтр в исходное положение (не эксплуатируйте кондиционер без электростатического фильтра).

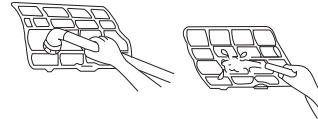
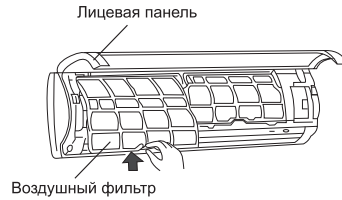

### Поиск и устранение неисправностей

При возникновении следующих неисправностей отключите кондиционер, отсоедините его от сети электропитания и обратитесь в сервисный центр.

#### Неисправности:

- Часто мигают индикаторы (5 раз в секунду). Вы отключили кондиционер и через две-три минуты включили его снова, но индикаторы продолжают мигать.
- Часто перегорает плавкий предохранитель или срабатывает автоматический выключатель.

- Внутри кондиционера попала вода или посторонние предметы.
- Плохо работает приемник сигналов пульта ДУ или выключатель кондиционера.
- Другие нарушения в работе кондиционера.



#### Внимание:

Во избежание поражения электрическим током не меняйте электропроводку и не проводите ремонт кондиционера самостоятельно.

Неисправность	Причина	Способ устранения
Кондиционер не работает	Отсутствует электропитание.	Подождите, пока возобновиться электропитание.
	В пульте ДУ разрядились элементы питания.	Замените элементы питания.
	Кондиционер отключился по таймеру.	Отмените настройку таймера.
Недостаточная холодо- и теплопроизводительность	Задана слишком высокая (в режиме охлаждения) или слишком низкая (в режиме обогрева) температура воздуха в помещении.	Правильно задайте температуру.
	Воздушный фильтр забит пылью.	Очистите воздушный фильтр
	Посторонние предметы загораживают воздухозаборную или воздуховыпускную решетку наружного блока.	Удалите посторонние предметы.
	Открыты окна или двери.	Закройте окна или двери
Кондиционер не охлаждает или не обогревает	Посторонние предметы загораживают воздухозаборную или воздуховыпускную решетку наружного блока.	Удалите посторонние предметы и снова включите кондиционер.
	Активизирована трехминутная задержка включения.	Немного подождите.
Если устранить неисправность не удалось, обратитесь в сервисный центр, назовите модель изделия и подробно опишите возникшую неисправность.		

## Возможная компоновка внутренних и наружных блоков

### Внешний блок ZACO/I-14 H2 FMI/N8\*

1 комната	2 комнаты	
7	7+7	9+9
9	7+9	9+12
12	7+12	-

\* Мощность внешнего блока 14000 Вт/ч. Максимальное количество подключаемых внутренних блоков 2. Не допускается использование более одного внутреннего блока следующих типов: кассетный, канальный.

### Внешний блок ZACO/I-18 H2 FMI/N8\*

1 комната	2 комнаты	
7	7+7	9+9
9	7+9	9+12
12	7+12	12+12
18	7+18	-

\* Мощность внешнего блока 18000 Вт/ч. Максимальное количество подключаемых внутренних блоков 2. В данных комбинациях, внутренний блок 18 мощности должен быть только настенным.

### Внешний блок ZACO/I-21 H3 FMI/N8\*

1 комната	2 комнаты		3 комнаты	
7	7+7	9+9	7+7+7	7+9+12
9	7+9	9+12	7+7+9	9+9+9
12	7+12	9+18	7+7+12	9+9+12
18	7+18	12+12	7+9+9	-

\* Мощность внешнего блока 21000 Вт/ч. Максимальное количество подключаемых внутренних блоков 3. Не допускается использование более одного внутреннего блока следующих типов: кассетный, канальный. В данных комбинациях, внутренний блок 18 мощности должен быть только настенным.

### Внешний блок ZACO/I-28 H4 FMI/N8

1 комната	2 комнаты		3 комнаты			4 комнаты	
7	7+7	9+12	7+7+7	7+9+12	9+9+12	7+7+7+9	7+9+9+12
9	7+9	9+18	7+7+9	7+9+18	9+9+18	7+7+7+12	9+9+9+9
12	7+12	12+12	7+7+12	7+12+12	9+12+12	7+7+9+9	-
18	7+18	12+18	7+7+18	7+12+18	12+12+12	7+7+9+12	-
-	9+9	18+18	7+9+9	9+9+9	7+7+7+7	7+9+9+9	-

### Внешний блок ZACO/I-36 H4 FMI/N8

2 комнаты		3 комнаты			4 комнаты		
7+7	9+12	7+7+7	7+12+12	9+12+18	7+7+7+7	7+7+12+12	7+12+12+12
7+9	9+18	7+7+9	7+12+18	9+18+18	7+7+7+9	7+7+12+18	9+9+9+9
7+12	12+12	7+7+12	7+18+18	12+12+12	7+7+7+12	7+9+9+9	9+9+9+12
7+18	12+18	7+7+18	9+9+9	12+12+18	7+7+7+18	7+9+9+12	9+9+9+18
9+9	18+18	7+9+9	9+9+12	-	7+7+9+9	7+9+9+18	9+9+12+12
-	-	7+9+12	9+9+18	-	7+7+9+12	7+9+12+12	-
-	-	7+9+18	9+12+12	-	7+7+9+18	7+9+12+18	-

## Внешний блок ZACO/I-42 H5 FMI/N8

2 комнаты		3 комнаты			4 комнаты			5 комнат		
7+7	9+12	7+7+7	7+12+12	9+12+18	7+7+7+7	7+9+9+9	9+9+9+12	7+7+7+7+7	7+7+9+9+12	7+12+12+12+12
7+9	9+18	7+7+9	7+12+18	9+18+18	7+7+7+9	7+9+9+12	9+9+9+18	7+7+7+7+9	7+7+9+9+18	9+9+9+9+9
7+12	12+12	7+7+12	7+18+18	12+12+12	7+7+7+12	7+9+9+18	9+9+12+12	7+7+7+7+12	7+7+9+12+12	9+9+9+9+12
7+18	12+18	7+7+18	9+9+9	12+12+18	7+7+7+18	7+9+12+12	9+9+12+18	7+7+7+7+18	7+7+9+12+18	9+9+9+9+18
9+9	18+18	7+9+9	9+9+12	12+18+18	7+7+9+9	7+9+12+18	9+9+18+18	7+7+7+9+9	7+7+12+12+12	9+9+9+12+12
-	-	7+9+12	9+9+18	18+18+18	7+7+9+12	7+9+18+18	9+12+12+12	7+7+7+9+12	7+9+9+9+9	9+9+12+12+12
-	-	7+9+18	9+12+12	-	7+7+9+18	7+12+12+12	9+12+12+18	7+7+7+9+18	7+9+9+9+12	-
-	-	-	-	-	7+7+12+12	7+12+12+18	12+12+12+12	7+7+7+12+12	7+9+9+9+18	-
-	-	-	-	-	7+7+12+18	7+12+18+18	12+12+12+18	7+7+7+12+18	7+9+9+12+12	-
-	-	-	-	-	7+7+18+18	9+9+9+9	-	7+7+9+9+9	7+9+12+12+12	-



### Внимание:

Мощности в таблице являются сокращенными. Для приведения в соответствие с реальной производительностью ВТУ/ч используйте множитель 1000.

При максимальных нагрузках, общая мощность работающих внутренних блоков может быть ограничена мощностью внешнего блока.

## Сертификация

Товар сертифицирована на территории Таможенного союза.

### Товар соответствует требованиям:

ТР ТС 004/2011

«О безопасности низковольтного оборудования»

ТР ТС 020/2011

«Электромагнитная совместимость технических средств»

### Импортер и уполномоченное изготовителем лицо в РФ:

Общество с ограниченной ответственностью

«Ай.Эр.Эм.Си.», 119049, г. Москва,

Ленинский проспект, д. 6, стр. 7, кабинет 14

E-mail: info@irmc.ru

Тел./факс: +7 (495) 2587485

Изготовитель оставляет за собой право на внесение изменений в конструкцию и характеристики прибора.

Zanussi is a registered trademark used under license from AB Electrolux (publ.).

Занусси – зарегистрированная торговая марка, используемая в соответствии с Electrolux AB (публ.).

Сделано в Китае.

## Інструкція з експлуатації

---

### Ми дякуємо Вам за зроблений вибір!

Ви вибрали першокласний продукт від Zanussi, який, ми сподіваємося, принесе Вам багато радості в майбутньому. Zanussi прагне запропонувати якомога ширший асортимент якісної продукції, який зможе зробити Ваше життя ще більш зручним. Ви можете отримати інформацію на сайті [www.easy-comfort.com.ua](http://www.easy-comfort.com.ua).

Уважно вивчіть цей посібник, щоб правильно використовувати Ваш новий кондиціонер і насолоджуватися його перевагами. Ми гарантуємо, що він зробить Ваше життя набагато комфортним, завдяки легкості у використанні.

### Зміст

---

Загальна інформація	25
Правила техніки безпеки	25
Пристрій кондиціонера	26
Технічні характеристики	28
Транспортування і зберігання	30
Термін служби приладу	30
Гарантія	31
Експлуатація кондиціонера	31
Функції пульта ДУ	32
Індикатор пульта ДУ	35
Робота з пультом дистанційного керування	36
Приклад установки таймера	40
Регулювання напрямку потоку обробленого повітря	41
Утилізація	42
Дата виготовлення	42
Монтаж	42
Пошук і усунення несправностей	44
Можлива компоновка внутрішніх і зовнішніх блоків	45
Сертифікація продукції	46
Гарантійний талон	51

Гарантійне обслуговування здійснюється відповідно до гарантійних зобов'язань, перелічених в гарантійному талоні.

АДРЕСУ СЕРВІСНОГО ЦЕНТРУ ВИ МОЖЕТЕ  
ЗНАЙТИ НА САЙТІ  
[WWW.EASY-COMFORT.COM.UA](http://WWW.EASY-COMFORT.COM.UA)  
АБО У ВАШОГО ПРОДАВЦЯ.

#### Примітка:

В тексті даної інструкції кондиціонери повітря спліт-системи побутові можуть мати такі технічні назви, як: прилад, пристрій, апарат, кондиціонер тощо.

## Загальна інформація

Кондиціонер побутовий із зовнішнім і внутрішнім блоком (спліт-система) призначений для створення оптимальної температури повітря при забезпеченні санітарно-гігієнічних норм в жит-

лових, громадських і адміністративно-побутових приміщеннях.

Кондиціонер здійснює охолодження, осушення, нагрівання, вентиляцію й очищення повітря від пилу.

## Вказівки з безпеки



Цей пристрій заповнений холодоагентом R32.

- Не використовуйте холодоагент, відмінний від зазначеного (R32) для комплектації або заміни. В іншому випадку в контурі охолодження може утворитися неприпустимо високий тиск, що може привести до несправності або вибуху виробу.
- Технічне обслуговування та ремонт кондиціонера, що працює на R32 хладагенте має здійснюватися після перевірки на безпеку пристрою, щоб мінімізувати ризик виникнення небезпечних інцидентів.
- Використовуйте правильну напругу живлення відповідно до вимог в заводському паспорті. В іншому випадку можуть відбутися серйозні збої, виникнути небезпека життю чи статися пожежа.
- Не допускайте потрапляння бруду в вилку або розетку. Надійно прикріпіть шнур джерелом живлення, щоб уникнути отримання удару електричним струмом або пожежі.
- Не від'єднуйте автоматичний вимикач джерела живлення і не висмикуйте шнур з розетки в процесі роботи пристрою. Це може призвести до пожежі.
- Ні в якому разі не розрізайте і не пережимайте шнур джерела живлення, оскільки внаслідок цього шнур живлення може бути пошкоджен. У разі пошкодження кабелю живлення можна отримати удар електричним струмом або може спалахнути пожежа.
- Ніколи не нарошуйте кабель живлення. Це може привести до перегріву і стати причиною пожежі.
- Не застосовуйте подовжувачі силових ліній і не використовуйте розетку для одночасного живлення іншої електричної апаратури. Це може призвести до ураження електричним струмом та виникнення пожежі.
- Не витягуйте штепсель живлення з розетки, тримаючись за кабель живлення. Це може призвести до пожежі та ураження електричним струмом.
- Обов'язково виймайте штепсель з розетки живлення у разі тривалого простою кондиціонера повітря.
- Не загороджуйте воздухозбірні і повітряні випускні отвори зовнішнього і внутрішнього блоків. Це може викликати падіння потужності кондиціонера і призвести до порушення його роботи.
- Ні в якому разі не вставляйте палиці або

аналогічні предмети в зовнішній блок приладу. Так як вентилятор обертається при високій швидкості, така дія може стати причиною отримання тілесного ушкодження.

- Для Вашого здоров'я шкідливо, якщо охоложене повітря потрапляє на Вас протягом тривалого часу. Рекомендується відхилити напрям повітряного потоку таким чином, щоб повітрявалася вся кімната.

- Відключіть прилад за допомогою пульта дистанційного керування у випадку, якщо стався збій в роботі.

- Не проводьте ремонт приладу самостійно. Якщо ремонт буде виконаний некваліфікованим фахівцем, то це може стати причиною поломки кондиціонера, а також удару електричним струмом або пожежі.

- Не ставте нагрівальні прилади поруч з кондиціонером повітря. Потік повітря від кондиціонера може призвести до недостатньої продуктивності нагрівального приладу і навпаки.

- При проведенні чистки необхідно припинити роботу кондиціонера і відключити подачу живлення. В іншому випадку можливе ураження електричним струмом.

- Не допускайте розміщення поряд з блоками горючих сумішей і розпилювачів. Існує небезпека займання.

- Не допускайте попадання повітряного потоку на газовий пальник і електричну плиту.

- Не можна торкатися функціональних кнопок вологими руками.

- Переконайтеся в тому, що стіна для установки блоку досить міцна. В іншому випадку можливе падіння блоку, що супроводжується нанесенням травм, тощо.

- Не допускайте потрапляння будь-яких предметів на зовнішній блок кондиціонера.

- Кондиціонер повинен бути заземлений.

- При появі ознак горіння або диму, будь ласка, вимкніть електроживлення і зв'яжіться з центром обслуговування, якщо загоряння або задимлення не припинився після відключення, прийміть необхідні заходи після загоряння, негайно зверніться в місцеву пожежну службу.

- Прилад не призначений для використання особами (включаючи дітей) зі зниженими фізичними, сенсорними або розумовими здібностями або при відсутності у них життєвого досвіду або знань, якщо вони не знаходяться під наглядом або не проінструктовані про використання приладу особою, відповідальною за їх безпеку. Діти повинні перебувати під наглядом для недопущення ігор з приладом.

## Пристрій кондиціонера

### Внутрішній блок настінного типу\*

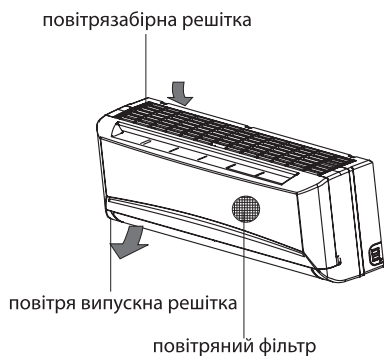

### Панель індикації

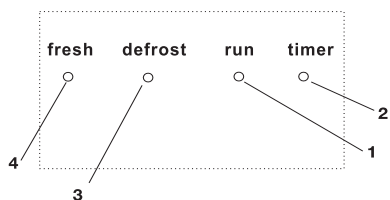

- 1 Індикатор включення / виключення.
- 2 Індикатор роботи таймера.
- 3 Індикатор режиму розморожування.
- 4 Не використовується в даній комплектації.

#### **i** Примітка:

При спрацюванні пристрою захисту індикатори часто блимають (5 разів на секунду).

### Внутрішній блок касетного типу\*

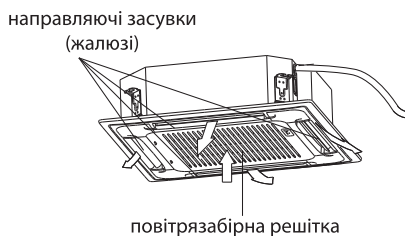

### Панель індикації блока касетного типу\*

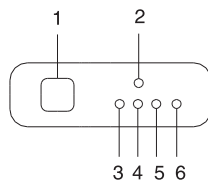

- 1 Приймач сигналів пульта ДК
- 2 Кнопка ручного управління
- 3 Індикатор електроживлення
- 4 Індикатор таймера
- 5 Індикатор режиму відтавання (для кондиціонерів з режимами Охолодження і Обігріву)
- 6 Індикатор аварійного стану

#### **i** Примечание:

При спрацюванні пристроїв захисту один з індикаторів (в залежності від типу спрацював пристрій захисту) буде часто мигати (5 разів на секунду)

\* Наявність змінних фільтрів залежить від серії.

# Пристрій кондиціонера

## Зовнішній блок

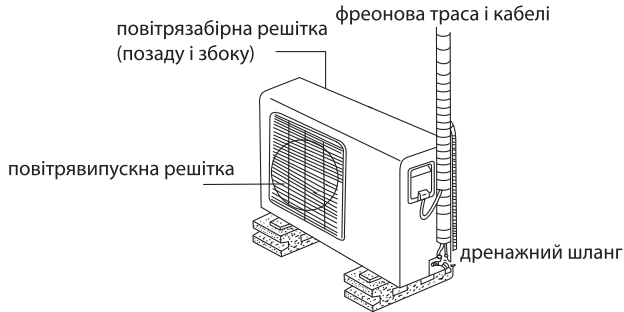

## Внутрішній блок каналного типу\*

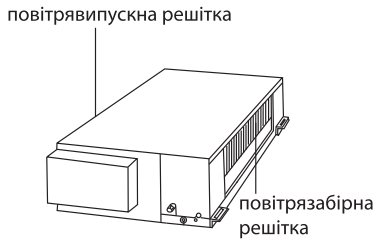

## Панель індикації блока каналного типу\*

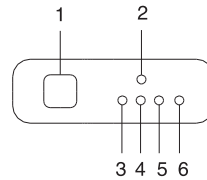

- 1 Приймач сигналів пульта ДК
- 2 Кнопка ручного управління
- 3 Індикатор електроживлення
- 4 Індикатор таймера
- 5 Індикатор режиму відтавання (для кондиціонерів з режимами Охолодження і та Обігріву)
- 6 Індикатор аварійного стану

\* Наявність змінних фільтрів залежить від серії.

## Технічні характеристики кондиціонера

Модель настінного типу	ZACS/I-07 HIN FMI/N8	ZACS/I-09 HIN FMI/N8	ZACS/I-12 HIN FMI/N8	ZACS/I-18 HIN FMI/N8	ZACS/I-24 HIN FMI/N8
Потужність охолодження, BTU/h	7000	9000	12000	18000	24000
Потужність обігріву, BTU/h	8000	10000	13000	19000	25000
Електроживлення, В/Гц	220-240 / 50	220-240 / 50	220-240 / 50	220-240 / 50	220-240 / 50
Споживча потужність охолодження, Вт	20	20	20	34	62
Споживча потужність обігріву, Вт	20	20	20	34	62
Тип холодоагенту	R32	R32	R32	R32	R32
Номінальний струм охолодження/обігрів, А	0,09/0,09	0,09/0,09	0,09/0,09	0,15/0,15	0,28/0,28
Рівень звукового тиску (макс/мін), дБ(А)	21	21	22	25	28
Витрати повітря, м³/г	520/460/340	520/460/340	600/500/360	840/680/540	980/817/662
Розмір ШxВxГ, мм	805x285x194	805x285x194	805x285x194	957x302x213	1040x327x220
Розмір в упаковці ШxВxГ, мм	870x360x270	870x360x270	870x360x270	1035x380x295	1120x405x310
Вага нетто, кг	7,5	7,5	7,5	10,0	12,3
Вага брутто, кг	9,7	9,7	9,7	13,0	15,8

Модель касетного типу	ZACC/I-12 H FMI/N1/IN	ZACC/I-18 H FMI/N1/IN
Потужність охолодження, BTU/h	12000	18000
Потужність обігріву, BTU/h	14000	18000
Електроживлення	220-240 В/50 Гц	220-240 В/50 Гц
Споживча потужність охолодження, Вт	40	102
Споживча потужність обігріву, Вт	40	102
Тип холодоагенту	R410A	R410A
Номінальний струм охолодження/обігрів, А	0,18/0,18 А	0,44/0,44 А
Рівень звукового тиску (макс/мін), дБ(А)	41/34	48/36
Витрати повітря, м³/г	650x530x450	800x650x500
Розміри блока ШxВxГ, мм	570x260x570	570x260x570
Розміри панелі ШxВxГ, мм	647x50x647	647x50x647
Розміри блока в упаковці ШxВxГ, мм	655x290x655	655x290x655
Розміри панелі в упаковці ШxВxГ, мм	715x123x715	715x123x715
Вага нетто/брутто, кг	16/19	18/21
Вага нетто/брутто панелі, кг	2.5/4.5	2.5/4.5



## Технічні характеристики кондиціонера

Модель настінного типу	ZACD/I-09 H FMI/N1	ZACD/I-12 H FMI/N1	ZACD/I-18 H FMI/N1
Потужність охолодження, BTU/h	9000	12000	18000
Потужність обігріву, BTU/h	10000	13000	20000
Електроживлення	220-240 В/50 Гц	220-240 В/50 Гц	220-240 В/50 Гц
Споживча потужність охолодження, Вт	30	40	107
Споживча потужність обігріву, Вт	30	40	107
Тип холодоагенту	R410A	R410A	R410A
Номинальний струм охолодження/обігрів, А	0,13/0,13 А	0,17/0,17 А	0,48/0,48 А
Рівень звукового тиску (макс/мін), дБ(А)	35/30	42/35	46/40
Витрати повітря, м³/г	530x400x340	680x580x450	816x546x450
Розмір ШxВxГ, мм	700x210x635	700x210x635	920x210x635
Розмір в упаковці ШxВxГ, мм	915x290x655	915x290x655	1135x290x655
Вага нетто, кг	18,5	18,4	23,0
Вага брутто, кг	23,1	22,7	29,0

Модель зовнішнього встановлення	ZACO/I-14 H2 FM I/N8	ZACO/I-18 H2 FMI/ N8	ZACO/I-21 H3 FMI/ N8
Потужність охолодження, BTU/h	14000 (6210~16400)	18000 (7000~23400)	21000 (6800~22500)
Потужність обігріву, BTU/h	15000 (5220~17400)	19000 (8000~24700)	22000 (4947~22800)
Електроживлення	220-240 В/50 Гц	220-240 В/50 Гц	220-240 В/50 Гц
Споживча потужність охолодження, Вт	1270 (168~1714)	1630 (650~2000)	1905(180~2200)
Споживча потужність обігріву, Вт	1185 (265~1707)	1390 (600~1670)	1738(350~1800)
Тип холодоагенту	R32	R32	R32
Номинальний струм охолодження, А	5,52 (0,73~9,3)	7,1 (2,8~9,2)	8,3(1,8~10)
Номинальний струм обігріву, А	5,15 (1,15~9,4)	6,1 (2,6~7,7)	7,6(2,6~8)
Рівень звукового тиску (макс/мін), дБ(А)	56	56	57
Витрати повітря, м³/г	2200	2200	3000
Розмір ШxВxГ, мм	800x554x333	800x554x333	890x342x673
Розмір в упаковці ШxВxГ, мм	920x615x390	920x615x390	1030x438x750
Вага нетто, кг	31,6	35,5	43,3
Вага брутто, кг	34,7	38,5	47,1

## Технічні характеристики кондиціонера

Модель зовнішнього встановлення	ZACO/I-28 H4 FMI/ N8	ZACO/I-36 H4 FMI/ N8	ZACO/I-42 H5 FMI/ N8
Потужність охолодження, ВТУ/h	28000 (7000~33600)	36000 (7000~43200)	42000 (10300~42000)
Потужність обігріву, ВТУ/h	30000 (8000~36000)	37000 (8000~44400)	42000 (11800~42000)
Електроживлення	220-240 В/50 Гц	220-240 В/50 Гц	220-240 В/50 Гц
Споживча потужність охолодження, Вт	2540 (890~3180)	3270 (1140~4090)	3810 (280~4650)
Споживча потужність обігріву, Вт	2200 (770~2750)	2760 (970~3450)	3300 (650~3800)
Тип холодоагенту	R32	R32	R32
Номинальний струм охолодження, А	11,3 (3,9~14,1)	14,3 (5,1~18,2)	16,0 (1,4~20,7)
Номинальний струм обігріву, А	9,8 (3,4~12,2)	12,1 (4,3~15,3)	14,6 (3,0~16,6)
Рівень звукового тиску (макс/мін), дБ(А)	61	63	64
Витрати повітря, м³/г	3800	4000	3850
Розмір ШxВxГ, мм	946x810x410	946x810x410	946x810x410
Розмір в упаковці ШxВxГ, мм	1090x875x500	1090x875x500	1090x885x500
Вага нетто, кг	62,1	68,8	74,1
Вага брутто, кг	67,7	75,6	79,5

### **i** Примітка:

1. Якщо зазначені умови експлуатації не виконуються, то спрацьовують пристрої захисту, що веде до порушення нормальної роботи агрегату.
2. Якщо кондиціонер працює в режимі охолодження при високій відносній вологості (Більше 80%), то на заслінках може утворюватися конденсат і стікати на підлогу.

## Транспортування і зберігання

Прилад повинен зберігатися в упаковці виробника в закритому приміщенні при температурі від + 4 до + 40 °С і відносній вологості до 85% при температурі 25 °С. Транспортування і зберігання приладу повин-

на відповідати вказівкам маніпуляційних знаків на упаковці.

## Термін служби приладу

Термін експлуатації приладу складає 10 років за умови дотримання відповідних правил по установці і експлуатації.

## Гарантія

Гарантійний термін на прилад становить 3 роки.

Зазначена гарантія на кондиціонери, що вимагають спеціального монтажу (крім мобільних), дійсна якщо монтаж кондиціонера виконаний однією із дозволених Монтажною Організацією та 1 рік у разі, якщо монтаж кондиціонера проведено не уповноваженою організацією. Гарантійні зобов'язання на

монтаж таких кондиціонерів несе на собі монтажна організація. Гарантійне обслуговування виконується відповідно до гарантійних зобов'язань, перелічених в гарантійному талоні.

АДРЕСИ СЕРВІСНИХ ЦЕНТРІВВИ МОЖЕТЕ ЗНАЙТИ НА САЙТІ [WWW.HOME-COMFORT.IN.UA](http://WWW.HOME-COMFORT.IN.UA) АБО У ВАШОГО ПРОДАВЦЯ.

## Експлуатація кондиціонера

### Пристрій захисту компресора

Для захисту кондиціонера передбачена 3 - хвилинна затримка пуску компресора після включення кондиціонера.

### Перебої електроживлення

- При перебоях електроживлення передбачена функція автоматичного включення кондиціонера в тому ж режимі, що і до моменту зникнення напруги.
- Гроза або працюючий поруч радіотелефон можуть викликати порушення нормальної роботи кондиціонера.
- У цьому випадку відключіть і знову увімкніть електроживлення, потім натисніть кнопку «ON / OFF» (BIMK / BIMK.) На пульті дистанційного керування.

### РЕЖИМ ОБІГРІВА (тільки для моделей з функцією теплового насоса)

#### Попередній підігрів

Відразу після включення кондиціонер не подає нагріте повітря в приміщення. Подача нагрітого повітря починається приблизно через 5 хвилин після включення. Цей час необхідний для нагріву теплообмінника внутрішнього блоку. При включенні подачі повітря індикатор «DEFROST» гасне.

#### Регулювання витрат нагрітого повітря

Після того як фактична температура повітря в приміщенні досягне заданого значення, відбувається автоматичне зниження швидкості вентилятора.

### Захист від заморожування

Якщо в режимі обігріву відбувається заморожування теплообмінника зовнішнього блоку, то автоматично включається режим відтавання (приблизно на 5-10 хвилин). Під час циклу відтавання на панелі внутрішнього блоку горить індикатор «DEFROST», вентилятори внутрішнього і зовнішнього блоків залишаються відключеними.

### Теплопродуктивність

При роботі в режимі обігріву кондиціонер переносить тепло, що міститься в зовнішньому повітрі, в приміщення (принцип дії теплового насоса). При зниженні температури зовнішнього повітря температура на виході внутрішнього блоку також знижується.

### Поради з експлуатації

- Підтримуйте в приміщенні комфортну температуру повітря.
- Забруднене повітряний фільтр знижує ефективність охолодження та обігріву, тому чистите його не рідше одного разу на два тижні.
- Не відкривайте двері і вікна занадто часто. Це допоможе Вам зберегти холод або тепло в приміщенні.
- У сонячний день при роботі кондиціонера в режимі охолодження закривайте штори.
- Користуйтеся таймером для завдання часу включення і відключення кондиціонера.

## Функції пульта дистанційного керування

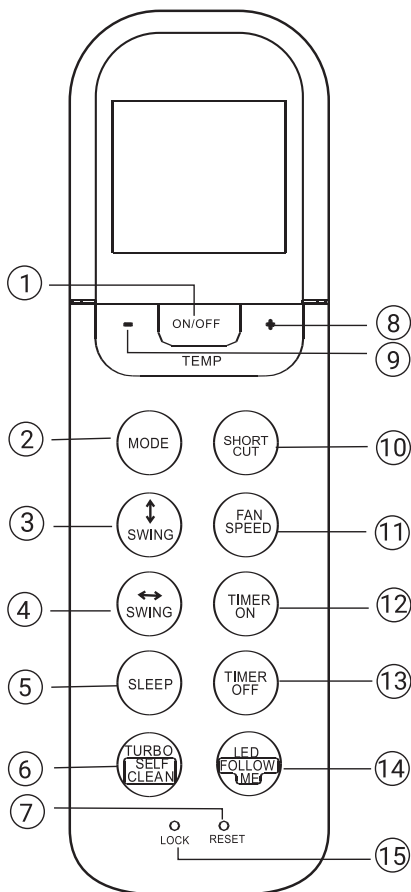

### 1. Кнопка ON/OFF

При натисканні цієї кнопки кондиціонер починає працювати, а при повторному натисканні - вимикається.

### 2. Кнопка MODE

При послідовному натисканні цієї кнопки проводиться зміна робочих режимів в наступному порядку:

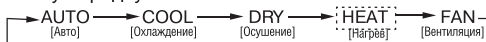

### **i** Примітка:

- Режим Heat реалізований тільки на моделях, призначених для охолодження і нагріву.

### 3. Кнопка SWING ↑

Використовується для включення або зупинки руху горизонтальної заслінки, або для установки бажаного напрямку струменя повітря - вгору або вниз. При кожному натисканні кнопки кут нахилу заслінки змінюється на 6 градусів. Якщо натиснути кнопку і утримувати її більше 2 секунд, заслінка починає автоматично гойдатися вгору-вниз.

### 4. Кнопка SWING (опціонально) ↔

Використовується для включення або зупинки руху вертикальної заслінки, або для установки бажаного напрямку струменя повітря - вліво або вправо. При кожному натисканні кнопки кут повороту заслінки змінюється на 6 градусів. При цьому замість показань температури на дисплеї внутрішнього блоку протягом 1 секунди буде відображатися «↑↓». Якщо натиснути кнопку і утримувати її більше 2 секунд, вертикальна заслінка починає автоматично повертатися з боку в бік. При цьому замість показань температури на дисплеї внутрішнього блоку відображається «||||», блимає чотири рази, потім відновлюється значення температури. Коли Ви виключаєте режим гойдання вертикальної заслінки, на екрані відображаються символи «LC», і через 3 секунди зникають.

### **i** Увага!

- Функція SWING для вертикальної заслінки поставляється опціонально.

## Функції пульта дистанційного керування

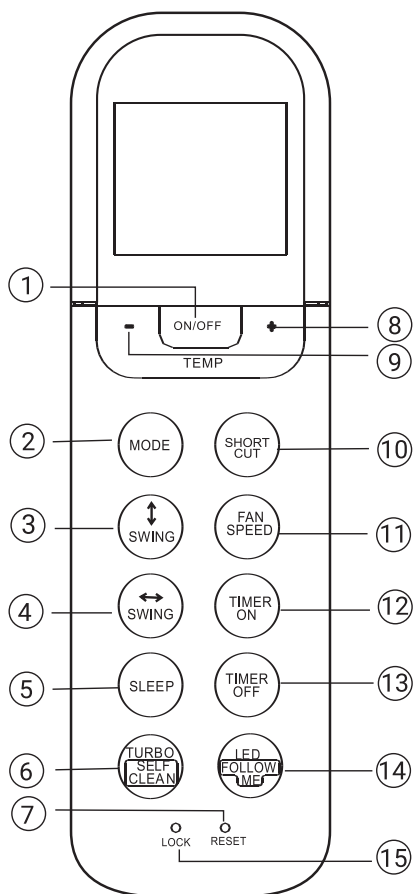

### 5. Кнопка SLEEP

Включення / вимикання функції SLEEP.

#### **i** Примітка:

- Для виведення системи з режиму CON натисніть кнопку MODE, FAN SPEED або ON/OFF.

### 6. Кнопка TURBO/SELF CLEAN

Включення / вимикання функції TURBO. Якщо утримувати кнопку натиснутою більше 2 секунд, включається функція SELF CLEAN. Для її відключення знов натисніть і затримайте на пару секунд.

#### **i** Увага!

- Функція SELF CLEAN поставляється опціонально.

### 7. Кнопка RESET

При натисканні кнопки RESET скидаються всі призначені для користувача настройки, і відновлюються до початкового значення пульта.

### 8. Кнопка «^/+»

Використовується для підвищення значення температури і часу при установці таймера.

### 9. Кнопка «v/-»

Використовується для зниження значення температури і часу при установці таймера.

### 10. Кнопка SHORT CUT

Функція SHORT CUT використовується для збереження і відновлення установок, визначених користувачем роботи кондиціонера. Зберігши необхідні параметри (такі як температура, режим роботи, швидкість обертання вентилятора і інші), користувач може повертатися до них натисканням цієї кнопки.

### 11. Кнопка FAN SPEED

Послідовно натискаючи цю кнопку, виберіть один з чотирьох варіантів швидкості обертання вентилятора:

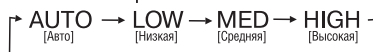

### 12. Кнопка TIMER ON

Натисніть цю кнопку, щоб встановити часовий інтервал для автоматичного включення системи. При кожному натисканні кнопки

## Функції пульта дистанційного керування

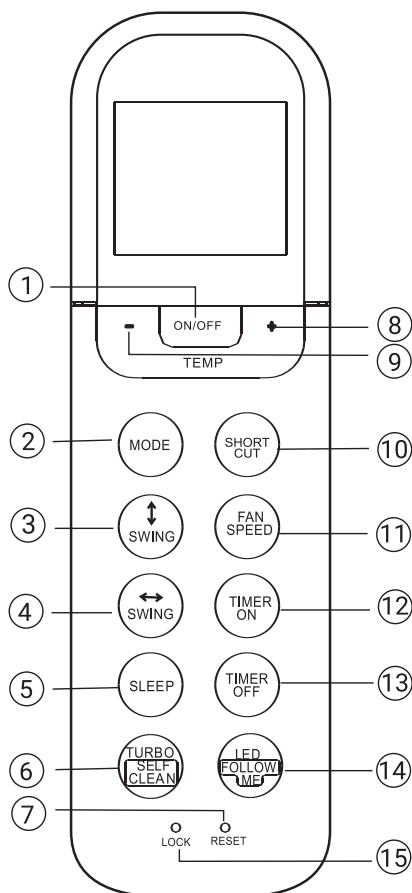

значення часу зростає на 30 хвилин. Після того, як відображається на дисплеї виставлений час досягає 10H (10 годин), з кожним натисканням кнопки значення починає збільшуватися на 60 хвилин. Для скасування програми автоматичного включення кондиціонера встановіть час спрацювання таймера на 0:0.

### 13. Кнопка TIMER OFF

Натисніть цю кнопку, щоб встановити часовий інтервал для автоматичного вимкнення системи. При кожному натисканні кнопки значення часу зростає на 30 хвилин. Після того, як відображається на дисплеї установче час досягає 10H (10 годин), з кожним натисканням кнопки значення починає збільшуватися на 60 хвилин. Для скасування програми автоматичного виключення кондиціонера встановіть час спрацювання таймера на 0:0.

### 14. Кнопка LED/FOLLOW ME

Включення / вимкнення дисплея внутрішнього блоку. Якщо утримувати кнопку натиснутою більше 2 секунд, включається функція FOLLOW ME. Для її відключення знов натисніть і затримайте на пару секунд.

### Увага!

- Функція FOLLOW ME поставляється опціонально.

### 15. Кнопка LOCK

При натисканні цієї втопленої кнопки будуть зафіксовані поточні значення всіх налаштувань і вони стають недоступними для команд, що подаються з ПДУ. Щоб вийти з режиму блокування налаштувань натисніть цю кнопку знову.

## Індикування на дисплеї

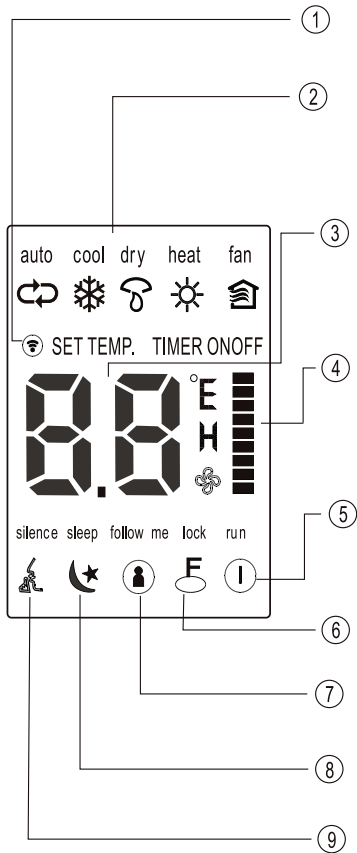

- 1. Індикатор сигналу**  
Загоряється при передачі сигналу з ПДУ.
- 2. Індикування режимів**  
Відображення активного режиму. Послідовне перемикання режимів auto (↻), cool (❄️), dry (💧), heat (☀️) (відсутня в моделях, що працюють тільки на охолодження), fan (🏠), та знову auto (↻).
- 3. Температура/Таймер**  
Індикування заданої температури (17 °C ~ 30 °C). У режимі роботи вентилятора температура не відображається. У режимі таймера загоряється символ ON (таймер включення) або OFF (таймер виключення).
- 4. Швидкість обертання вентилятора**  
Індикування швидкості обертання вентилятора. Швидкість в режимі AUTO ніяк не відображається. Три інших режиму представлені такими варіантами: «L» (LOW), «M» (MED), «H» (HIGH). Якщо Ви обрали режим роботи AUTO або DRY, швидкість обертання вентилятора автоматично встановлюється на AUTO.
- 5. Індикатор живлення**  
Загоряється при натисканні кнопки ON / OFF. Для виключення системи знову натисніть кнопку ON / OFF.
- 6. Індикатор режиму слідкування**  
Загоряється, коли активна функція FOLLOW ME.
- 7. Індикатор блокування налаштувань**  
Загоряється, коли активний режим LOCK.
- 8. Індикатор нічного режиму**  
Загоряється, коли система працює в нічному режимі. Щоб вийти з режиму знову натисніть кнопку SLEEP.
- 9. Індикатор тихого режиму**  
Загоряється, коли активний режим SILENCE.

### Примітка:

- На ілюстрації показані відразу всі індикатори, тоді як в дійсності загоряються тільки ті, які пов'язані з активними функціями або режимами.

## Використання пульта дистанційного керування

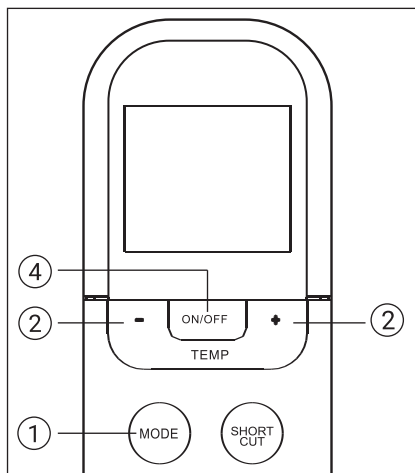
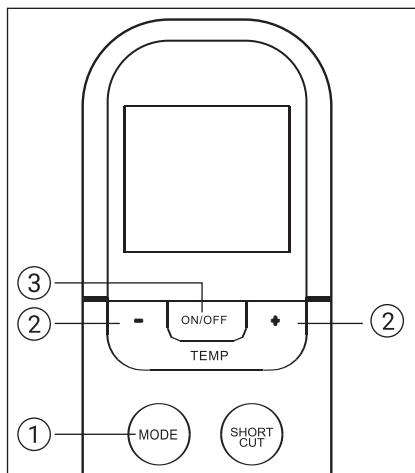

### Робота в автоматичному режимі

Переконайтеся, що пристрій увімкнено і в мережі є напруга. Індикатор роботи на дисплеї внутрішнього блоку починає блимати.

1. Натискайте кнопку РЕЖИМ, виберіть режим Auto.
2. За допомогою кнопок «вгору» / «вниз» встановіть бажану температуру. Ви можете задати температуру в діапазоні 17 °С ~ 30 °С з кроком в 1 °С.
3. За допомогою кнопки ON / OFF включите кондиціонер.

### Примітка:

1. У режимі Auto кондиціонер може логічно вибрати режим охолодження, вентиляції або нагрівання - завдяки здатності визначати різницю між поточною температурою в кімнаті і температурою, заданої вами за допомогою ПДУ.
2. У режимі Auto неможливо перемикає швидкість обертання вентилятора. Вона контролюється автоматично.
3. Якщо Вас Авто режим по-якихось причин не влаштовує, можете вибрати бажаний режим самі.

### Робота в режимі охолодження/нагрів/вентиляції

Переконайтеся, що пристрій увімкнено, і в мережі є напруга.

1. Натискаючи кнопку MODE, виберіть режим COOL [Охолодження], HEAT [Нагрівання] (тільки моделі, що працюють на охолодження і нагрівання) або FAN [Провітрювання].
2. За допомогою кнопок «вгору» / «вниз» встановіть бажану температуру. Ви можете задавати температуру в межах 17 °С ~ 30 °С з кроком в 1 °С.
3. Натискаючи кнопку FAN, виберіть одну з чотирьох швидкостей обертання вентилятора - Auto [Авто], Low [Низька], Med [Середня] або High [Висока].
4. За допомогою кнопки ON / OFF вімкніть кондиціонер.

### Примітка:

- У режимі FAN значення заданої температури не відображається на дисплеї ПДУ, і ви не маєте можливості контролювати температуру в кімнаті. У цьому випадку можливо тільки виконання операцій, описаних у пп. 1, 3 і 4.



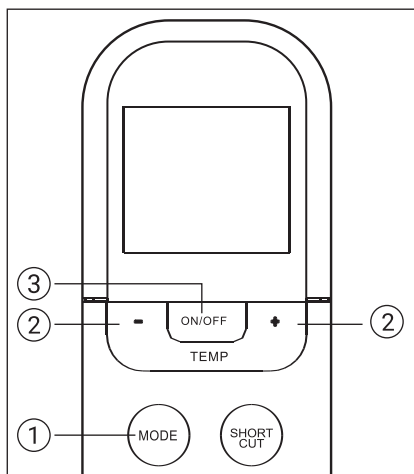

### Робота в режимі осушення

Переконайтеся, що пристрій увімкнено і в мережі є напруга. Індикатор роботи на дисплеї внутрішнього блоку починає блимати.

1. Натискаючи кнопку MODE, виберіть режим DRY.
2. За допомогою кнопок «вгору» / «вниз» встановіть бажану температуру. Ви можете задавати температуру в межах 17 ° C ~ 30 ° C з кроком в 1 ° C.
3. За допомогою кнопки ON / OFF включите кондиціонер.

#### Примітка:

- У режимі осушення неможливо перемика-ти швидкість обертання вентилятора. Вона контролюється автоматично.

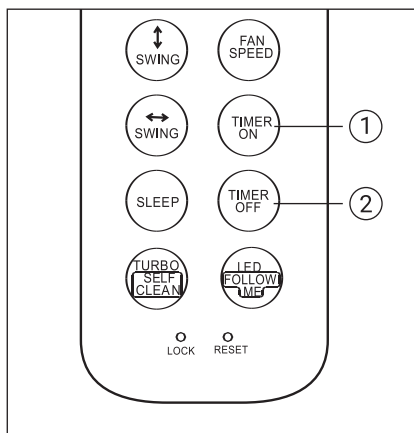

### Операції з таймером

Щоб активувати режим автоматичного включення кондиціонера в установлений час, натисніть кнопку TIMER ON. Щоб активувати режим автоматичного вимкнення кондиціонера в установлений час, натисніть кнопку TIMER OFF.

### Встановлення автоматичного увімкнення в заданий час

1. Натисніть кнопку TIMER ON. На дисплеї ПДУ відображається TIMER ON, встановлене в останній раз час автоматичного включення і символ «ч». Тепер можна перевстановити годинник автоматичного включення кондиціонера.
2. Знову натисніть кнопку TIMER ON для установки бажаного часу автоматичного включення. З кожним натисканням кнопки показник часу збільшується на півгодини в діапазоні від 0 до 10 годин, 1 і на годину в діапазоні від 10 до 24 годин.
3. Після установки таймера включення сигнал з ПДУ із затримкою в одну секунду передається на внутрішній блок кондиціонера. Ще приблизно через дві секунди показання часу на дисплеї змінюються індикацією заданої температури.

### Встановлення автоматичного вимкнення в заданий час

1. Натисніть кнопку TIMER OFF. На дисплеї ПДУ відображається TIMER OFF, встановлене в останній раз час автоматичного вимкнення та символ «ч». Тепер можна заново перевстановити час автоматичного вимкнення кондиціонера.
2. Знову натисніть кнопку TIMER OFF для установки бажаного часу автоматичного вимкнення. З кожним натисканням кнопки показник часу зростає на півгодини в діапазоні від 0 до 10 годин, 1 і на годину в діапазоні від 10 до 24 годин.
3. Після установки таймера сигнал з ПДУ із затримкою в одну секунду передається на внутрішній блок кондиціонера. Ще приблизно через дві секунди показання часу («ч») на дисплеї змінюються індикацією заданої температури.

## Робота з пультом дистанційного керування

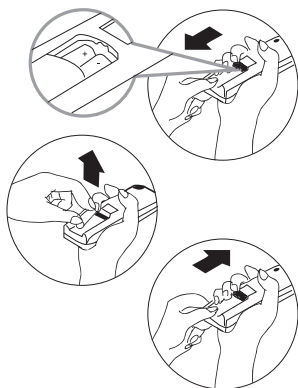
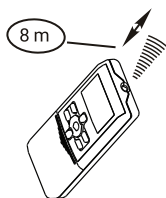

### Розташування пульта ДК в приміщенні

Розташуйте пульт ДК в прямій видимості від внутрішнього блоку кондиціонера, і на відстані не перевищує 8 метрів. Це особливо важливо при роботі з таймером.



#### Увага:

Стіни, двері, завіси, предмети меблів, тощо, загороджують пряму видимість від пульта ДК до внутрішнього блоку кондиціонера блокують роботу пульта ДК. Не допускайте попадання будь-яких рідин на пульт ДК. Не допускайте попадання прямих сонячних променів на пульт ДК і панель управління внутрішнього блоку. Деякі електричні пристрої можуть викликати перешкоди в роботі пульта ДК.

### Замена елементів питания

У пульті ДК використовуються два лужних елементів та живлення типу LR03. Посуньте нижню кришку пульта ДК, і встановіть, дотримуючись зазначену полярність елементи живлення. Встановіть кришку на місце. Після заміни елементів живлення встановіть показання годин пульта ДК.



#### Увага:

- При заміні батарей не використовуйте елементи живлення що раніше працювали, або елементи живлення різних типів. Це може привести до поломки пульта ДК.
- Якщо ви не використовуєте пульт ДК кілька тижнів або більше, видаліть елементи живлення з пульта дистанційного керування.
- Нормальний термін служби елементів живлення в пульті ДК не перевищує 6 місяців. У разі затримки або затруднення передачі команд від пульта ДК замініть елементи живлення.
- Завжди стежте за тим, щоб в прямій видимості між пультом ДК і внутрішнім блоком кондиціонера не було перешкод для нормальної передачі сигналу.
- Виключіть попадання будь-яких рідин на пульт ДК.
- Захищайте пульт ДК від дії прямого сонячного світла і впливу високих температур.
- Не допускайте потрапляння прямого сонячного світла на панель управління кондиціонера, це може викликати перебої в управлінні з пульта дистанційного керування.
- Уникайте впливу на пульт ДК електромагнітних полів, це може призвести до його некоректної роботи.

## Приклад встановлення таймеру

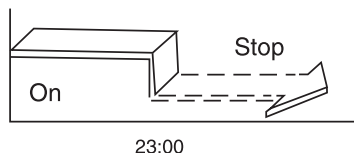
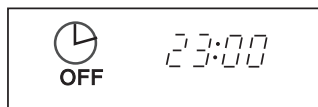
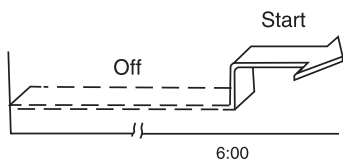
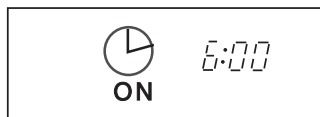

### Таймер вімкнення

Ця функція використовується для включення кондиціонера в заданий час, наприклад перед вашим поверненням додому. Увага: активація функцій таймера відбувається протягом трьох секунд після передачі сигналу з пульта дистанційного керування. Не натискайте ніяких кнопок на протязі трьох секунд після передачі команд пов'язаних з роботою таймера. Приклад установок таймера: Необхідно встановити час включення кондиціонера о 06:00:

- натисніть кнопку TIMER, індикатор таймера включення на пульті ДК буде блимати (якщо встановлено час 6:00, цей час буде блимати) і через 3 секунди режим таймера буде включений;
- установка або корекція необхідного вам часу проводиться згідно з пунктами 1,2,3 та 4 глави «Установка таймера»;
- через 3 секунди новий або встановлений час таймера буде активовано.

### Таймер вимкнення

Ця функція використовується для виключення кондиціонера в заданий час, наприклад перед вашим поверненням додому. Увага: активація функцій таймера відбувається протягом трьох секунд після передачі сигналу з пульта дистанційного керування. Не натискайте ніяких кнопок на протязі трьох секунд після передачі команд пов'язаних з роботою таймера. Приклад установок таймера: Необхідно встановити час виключення кондиціонера в 23:00:

- натисніть кнопку TIMER, індикатор таймера включення на пульті ДК буде блимати (якщо встановлено час 23:00, цей час буде блимати) і через 3 секунди режим таймера буде включений;
- установка або корекція необхідного вам часу проводиться згідно з пунктами 1,2,3 та 4 глави «Установка таймера»;
- через 3 секунди новий або встановлений час таймера буде активовано.

## Управління кондиціонером без пульта дистанційного керування

Ручне управління застосовується, якщо пульт ДУ загублений або вийшов з ладу.

- Відкрийте лицьову панель і підійміть її вгору до клацання.
- Натисніть кнопку «AUTO», розташовану на внутрішньому блоці. Кондиціонер почне працювати в автоматичному режимі.
- Для переходу в режим дистанційного керування натисніть будь-яку кнопку на пульті дистанційного керування.
- Кнопка «COOL» - ОХОЛОДЖЕННЯ, розташована на внутрішньому блоці, призначена для тестування, тому не вмикайте її на тривалий час.

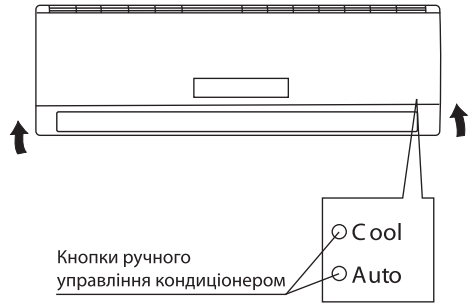

## Регулювання напрямку потоку відпрацьованого повітря

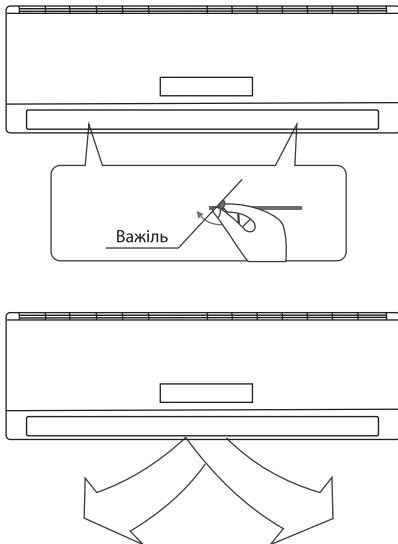

Правильно відрегулюйте напрямок потоку обробленого повітря. В іншому випадку оброблене повітря буде нерівномірно розподілятися по об'єму приміщення, створюючи дискомфорт.

- **Регулювання напрямку потоку повітря в горизонтальній площині (вправо-вліво)**  
Напрямок потоку повітря в горизонтальній площині задається вручну поворотом вертикальної заслінки вправо або вліво. Коли кондиціонер працює, і горизонтальні заслінки знаходяться у фіксованому положенні, відрегулюйте напрямок потоку повітря, повертаючи вертикальні заслінки.

- **Регулювання напрямку потоку повітря у вертикальній площині (вгору-вниз).** )

Регулювання напрямку потоку повітря у вертикальній площині виконується поворотом горизонтальних заслінок з пульта дистанційного керування за допомогою кнопки «SWING».

- **Включення автоматичного похитування заслінки**

Для включення автоматичного похитування горизонтальної заслінки натисніть кнопку «SWING». Після відключення кондиціонера напрямна заслінка автоматично встановлюється в положення «Закрито». Якщо кондиціонер відключений, то кнопка «SWING» не працює.

 **Увага:**

- При пуску кондиціонера горизонтальні жалюзі не повинні бути занадто сильно повернені вгору або вниз. В іншому випадку може знизитися ефективність охолодження або обігріву.
- Щоб уникнути порушень в роботі системи керування не повертайте жалюзі вручну. При порушенні нормальної роботи горизонтальних жалюзів відключіть кондиціонер, вимкніть з розетки, через кілька хвилин знову вставте вилку в розетку і включіть кондиціонер.
- Щоб уникнути утворення конденсату на поверхні вертикальних жалюзі і стікання його на підлогу при тривалій роботі в режимах охолодження або осушення не спрямовуйте потік



## Технічне обслуговування кондиціонера

### Чистка внутрішнього блоку і пульта ДК

Перш ніж приступити до чищення, виміть вилку з розетки.

- Чистку внутрішнього блоку і пульта ДК виконуйте сухою м'якою тканиною.
- Якщо внутрішній блок надто забруднений, змочіть тканину холодною водою.
- Зніміть лицьову панель внутрішнього блоку, промийте її водою і витріть насухо тканиною.



#### Увага:

Забороняється чистити пульт ДК вологою тканиною.

Не користуйтеся для чищення бензином, розчинниками, порошками або іншими хімічно активними речовинами.

### Перед тривалою перервою в експлуатації кондиціонера

- Увімкніть кондиціонер на кілька годин в режимі вентиляції. Це дозволить повністю просушити його внутрішні порожнини.
- Вимкніть кондиціонер і виміть вилку з розетки.
- Вийміть елементи живлення з пульта ДК.

### Чистка повітряних фільтрів

Перед тим, як приступити до чищення, виміть вилку з розетки.

Забруднення фільтрів призводить до зниження тепло- і холодопродуктивності кондиціонера. Тому регулярно проводите чистку фільтрів що мінуються і дезодоруючого фільтрів.

- Відкрийте і підійміть лицьову панель до клацання. Візьміться за середню частину фільтра і потягніть його вниз.
- Вийміть дезодоруючий фільтр, якщо такий є, з миється фільтра.
- Очистіть фільтр, що миється за допомогою води



#### Увага:

Щоб уникнути ураження електричним струмом, не торкайтеся електростатичного фільтра протягом 10 хв. після відкриття повітрязабірних решіток. Промийте фільтр слабким миючим засобом або водою і просушіть його на сонці протягом двох годин.

Перед установкою фільтра на місце перевірте, чи не пошкоджені розрядний електрод і рамка.

- Встановіть електростатичний фільтр у вихідне положення.

або пилососа і висушіть його.

- Очистіть дезодоруючий фільтр
- Вийміть електростатичний фільтр з рамки, як показано на мал. (не використовуйте кондиціонер без електростатичного фільтра).

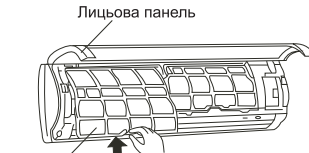

Повітряний фільтр

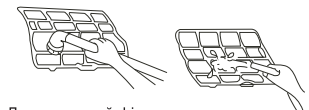

Дезодоруючий фільтр

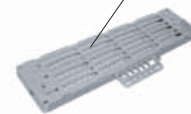
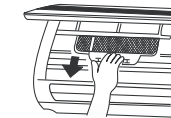

### Вугільний фільтр / електростатичний фільтр

Ці фільтри належить чистити дуже обережно! Помістіть фільтр у мильний розчин на 20 хвилин, потім прополощіть і висушіть протягом 3 годин. Після 4-5 чисток фільтр необхідно замінити.



#### Примітка:

Набір додаткових високоєфективних фільтрів (Plasma-фільтр, Біо-фільтр, Вітамін С-фільтр, Silver-Ion-фільтр), ви можете придбати у місцевого торгового представника компанії.

## Пошук і усунення несправностей

При виникненні таких несправностей вимкніть кондиціонер, від'єднайте його від мережі електроживлення і зверніться до сервісного центру.

### Несправності:

- Часто блимають індикатори (5 разів на секунду). Ви відключили кондиціонер і через дві-три хвилини включили його знову, але індикатори продовжують мигати.
- Часто перегорає запобіжник або спрацьовує автоматичний вимикач.

- Всередину кондиціонера потрапила вода або сторонні предмети.
- Погано працює приймач сигналів пульта ДУ або вимикач кондиціонера.
- Інші порушення в роботі кондиціонера.



### Увага:

**Щоб уникнути ураження електричним струмом, не міняйте електропроводку і не проводите ремонт кондиціонера самостійно.**

Несправність	Причина	Спосіб усунення
Кондиціонер не працює	Відсутнє електроживлення.	Зачекайте, поки відновиться електроживлення.
	Вилка не вставлена в розетку.	Вставте вилку в розетку.
	У пульті ДК розрядилися акумулятори Кондиціонер відключився за таймером.	Замініть елементи живлення Скасуйте настройку таймера.
Недостатня холодо або теплопродуктивність	Задана занадто висока (в режимі охолодження) або занадто низька (в режимі обігріву) температура повітря в приміщенні.	Правильно задайте температуру.
	Повітряний фільтр забитий пилом.	Очистіть повітряний фільтр.
	Сторонні предмети загороджують повітрязабірні або повітрявипускні ґрати зовнішнього блоку.	Видаліть сторонні предмети.
Кондиціонер не охолоджує і не обігріває	Сторонні предмети загороджують повітрязабірні або повітрявипускні ґрати зовнішнього блоку.	Видаліть сторонні предмети і знову увімкніть кондиціонер.
	Активізована трихвилинна затримка включення.	Трохи зачекайте.

## Сервіс центри

- СЦ «Альфа-Сервіс»  
(044) 451-59-02  
(044) 451-52-32  
(067) 442-86-33

Гарача телефонна лінія по Україні  
0-800-50-53-17



## Можлива компоновка внутрішніх і зовнішніх блоків

### Зовнішній блок ZACO/I-14 H2 FMI/N8\*

1 кімната	2 кімнати	
7	7+7	9+9
9	7+9	9+12
12	7+12	-

\* Потужність зовнішнього блоку 14000 Вт / год. Максимальна кількість підключаємих внутрішніх блоків 2. Не допускається використання більше одного внутрішнього блоку наступних типів: касетний, каналний.

### Зовнішній блок ZACO/I-18 H2 FMI/N8\*

1 кімната	2 кімнати	
7	7+7	9+9
9	7+9	9+12
12	7+12	12+12
18	7+18	-

\* Потужність зовнішнього блоку 18000 Вт / год. Максимальна кількість підключаємих внутрішніх блоків 2. У даних комбінаціях, внутрішній блок 18 потужності повинен бути тільки настінним.

### Зовнішній блок ZACO/I-21 H3 FMI/N8\*

1 кімната	2 кімнати		3 кімнати	
7	7+7	9+9	7+7+7	7+9+12
9	7+9	9+12	7+7+9	9+9+9
12	7+12	9+18	7+7+12	9+9+12
18	7+18	12+12	7+9+9	-

\* Потужність зовнішнього блоку 21000 Вт / год. Максимальна кількість підключаємих внутрішніх блоків 3. Не допускається використання більше одного внутрішнього блоку наступних типів: касетний, каналний. В даних комбінаціях, внутрішній блок 18 потужності повинен бути тільки настінним.

### Зовнішній блок ZACO/I-28 H4 FMI/N8

1 кімната	2 кімнати		3 кімнати			4 кімнати	
7	7+7	9+12	7+7+7	7+9+12	9+9+12	7+7+7+9	7+9+9+12
9	7+9	9+18	7+7+9	7+9+18	9+9+18	7+7+7+12	9+9+9+9
12	7+12	12+12	7+7+12	7+12+12	9+12+12	7+7+9+9	-
18	7+18	12+18	7+7+18	7+12+18	12+12+12	7+7+9+12	-
-	9+9	18+18	7+9+9	9+9+9	7+7+7+7	7+9+9+9	-

### Зовнішній блок ZACO/I-36 H4 FMI/N8

2 кімнати		3 кімнати			4 кімнати		
7+7	9+12	7+7+7	7+12+12	9+12+18	7+7+7+7	7+7+12+12	7+12+12+12
7+9	9+18	7+7+9	7+12+18	9+18+18	7+7+7+9	7+7+12+18	9+9+9+9
7+12	12+12	7+7+12	7+18+18	12+12+12	7+7+7+12	7+9+9+9	9+9+9+12
7+18	12+18	7+7+18	9+9+9	12+12+18	7+7+7+18	7+9+9+12	9+9+9+18
9+9	18+18	7+9+9	9+9+12	-	7+7+9+9	7+9+9+18	9+9+12+12
-	-	7+9+12	9+9+18	-	7+7+9+12	7+9+12+12	-
-	-	7+9+18	9+12+12	-	7+7+9+18	7+9+12+18	-

## Зовнішній блок ZACO/I-42 H5 FMI/N8

2 кімнати		3 кімнати			4 кімнати			5 кімнат		
7+7	9+12	7+7+7	7+12+12	9+12+18	7+7+7+7	7+9+9+9	9+9+9+12	7+7+7+7+7	7+7+9+9+12	7+12+12+12+12
7+9	9+18	7+7+9	7+12+18	9+18+18	7+7+7+9	7+9+9+12	9+9+9+18	7+7+7+7+9	7+7+9+9+18	9+9+9+9+9
7+12	12+12	7+7+12	7+18+18	12+12+12	7+7+7+12	7+9+9+18	9+9+12+12	7+7+7+7+12	7+7+9+12+12	9+9+9+9+12
7+18	12+18	7+7+18	9+9+9	12+12+18	7+7+7+18	7+9+12+12	9+9+12+18	7+7+7+7+18	7+7+9+12+18	9+9+9+9+18
9+9	18+18	7+9+9	9+9+12	12+18+18	7+7+9+9	7+9+12+18	9+9+18+18	7+7+7+9+9	7+7+12+12+12	9+9+9+12+12
-	-	7+9+12	9+9+18	18+18+18	7+7+9+12	7+9+18+18	9+12+12+12	7+7+7+9+12	7+9+9+9+9	9+9+12+12+12
-	-	7+9+18	9+12+12	-	7+7+9+18	7+12+12+12	9+12+12+18	7+7+7+9+18	7+9+9+9+12	-
-	-	-	-	-	7+7+12+12	7+12+12+18	12+12+12+12	7+7+7+12+12	7+9+9+9+18	-
-	-	-	-	-	7+7+12+18	7+12+18+18	12+12+12+18	7+7+7+12+18	7+9+9+12+12	-
-	-	-	-	-	7+7+18+18	9+9+9+9	-	7+7+9+9+9	7+9+12+12+12	-



### Увага:

Потужності в таблиці є скороченими. Для приведення у відповідність з реальною продуктивністю BTU / г використовуйте множинники тисячі.

При максимальних навантаженнях, загальна потужність працюючих внутрішніх блоків може бути обмежена потужністю зовнішнього блоку.

## Сертифікація

### Товар сертифікований на території України, відповідає вимогам нормативних документів:

ДСТУ CISPR 14-1:2004,  
ДСТУ CISPR 14-2:2007,  
ДСТУ IEC 61000-3-2:2004,  
ДСТУ EN 61000-3-3:2004,  
ДСТУ IEC 60335-2-40:2010

Інформація про сертифікацію продукції оновлюється щорічно. (При відсутності копії нового сертифіката в коробці запитуйте копію у продавця).

Дата виготовлення вказується на етикетці на приладі.

Виготовлено в Китаї

**Імпортер в Україні:** ТОВ «Торговий дім Клімат Країни» Адреса: 08322, Київська обл., Бориспільський р-н., с. Проліски вул. Промислова, 9, офіс 4

ZANUSSI is a registered trademark used under license from AB Electrolux (publ)  
Зануссі - зареєстрована торгова марка, яка використовується відповідно до ліцензії Електролюкс АБ (публ.)

# Гарантийный талон

Настоящий документ не ограничивает определенные законом права потребителей, но дополняет и уточняет оговоренные законом обязательства, предполагающие соглашение Сторон, либо договор.

## Поздравляем вас с приобретением техники отличного качества!

Убедительно просим вас во избежание недоразумений до установки/эксплуатации изделия внимательно изучить его инструкцию по эксплуатации.

В конструкцию, комплектацию или технологию изготовления изделия, с целью улучшения его технических характеристик, могут быть внесены изменения. Такие изменения вносятся без предварительного уведомления Покупателя и не влекут обязательств по изменению/улучшению ранее выпущенных изделий.

Дополнительную информацию об этом и других изделиях вы можете получить у Продавца или по нашей информационной линии в г. Москве:

Тел. 8-800-500-07-75 (По России звонок бесплатный, круглосуточно 24/7/365).

E-mail: customer@easy-comfort.ru

Адрес в Интернете: www.easy-comfort.ru

### Внешний вид и комплектность изделия

Тщательно проверьте внешний вид изделия и его комплектность, все претензии по внешнему виду и комплектности предъявляйте Продавцу при покупке изделия. Гарантийное обслуживание купленного вами прибора осуществляется через Продавца, специализированные сервисные центры или монтажную организацию, проводившую установку прибора (если изделие нуждается в специальной установке, подключении или сборке).

По всем вопросам, связанным с техобслуживанием изделия, обращайтесь в специализированные сервисные центры. Подробная информация о сервисных центрах, уполномоченных осуществлять ремонт и техническое обслуживание изделия, находится на вышеуказанном сайте.

### Заполнение гарантийного талона

Внимательно ознакомьтесь с гарантийным талоном и проследите, чтобы он был правильно заполнен и имел штамп Продавца. При отсутствии штампа Продавца и даты продажи (либо кассового чека с датой продажи) гарантийный срок исчисляется с даты производства изделия.

Запрещается вносить в гарантийный талон какие-либо изменения, а также стирать или переписывать указанные в нём данные. Гарантийный талон должен содержать: наименование и модель изделия, его серийный номер, дату продажи, а также имеется подпись уполномоченного лица и штамп Продавца.

В случае неисправности прибора по вине изготовителя обязательство по устранению неисправности будет возложено на уполномоченную изготовителем организацию. В данном случае покупатель вправе обратиться к Продавцу.

Ответственность за неисправность прибора, возникшую по вине организации, проводившей установку (монтаж) прибора возлагается на монтажную организацию. В данном случае необходимо обратиться к организации, проводившей установку (монтаж) прибора.

Для установки (подключения) изделия (если оно нуждается в специальной установке, подключении или сборке) рекомендуем обращаться в специализированные сервисные центры, где может воспользоваться услугами квалифицированных специалистов. Продавец,

уполномоченная изготовителем организация, импортер и изготовитель не несут ответственности за недостатки изделия, возникшие из-за его неправильной установки (подключения).

### Область действия гарантии

Обслуживание в рамках предоставленной гарантии осуществляется только на территории РФ и распространяется на изделия, купленные на территории РФ.

Настоящая гарантия не дает права на возмещение и покрытие ущерба, произошедшего в результате передачи или регулировки изделия, без предварительного письменного согласия изготовителя, с целью приведения его в соответствие с национальными или местными техническими стандартами и нормами безопасности, действующими в любой другой стране, кроме РФ, где это изделие было первоначально продано.

### Настоящая гарантия распространяется на производственные или конструкционные дефекты изделия

Выполнение ремонтных работ и замена дефектных деталей изделия специалистами уполномоченного сервисного центра производится в сервисном центре или непосредственно у Покупателя (по усмотрению сервисного центра). Гарантийный ремонт изделия выполняется в срок не более 45 дней. В случае если во время устранения недостатков товара станет очевидным, что они не будут устранены в определённый согласием Сторон срок, Стороны могут заключить соглашение о новом сроке устранения недостатков товара.

Гарантийный срок на комплектующие изделия (детали, которые могут быть сняты с изделия без применения каких-либо инструментов, т. е. ящики, полки, решётки, корзины, насадки, щётки, трубки, шланги и др. подобные комплектующие) составляет 3 (три) месяца. Гарантийный срок на новые комплектующие, установленные на изделие при гарантийном или платном ремонте, либо приобретённые отдельно от изделия, составляет 3 (три) месяца со дня выдачи отремонтированного изделия Покупателю, либо продажи последнему этих комплектующих.

### НАСТОЯЩАЯ ГАРАНТИЯ НЕ РАСПРОСТРАНЯЕТСЯ НА:

- периодическое обслуживание и сервисное обслуживание изделия (чистку, замену фильтров или устройств, выполняющих функции фильтров);
  - любые адаптации и изменения изделия, в т. ч. с целью усовершенствования и расширения обычной сферы его применения, которая указана в Инструкции по эксплуатации изделия, без предварительного письменного согласия изготовителя;
  - аксессуары, входящие в комплект поставки.
- НАСТОЯЩАЯ ГАРАНТИЯ ТАКЖЕ НЕ ПРЕДОСТАВЛЯЕТСЯ В СЛУЧАЯХ, ЕСЛИ НЕДОСТАТОК В ТОВАРЕ ВОЗНИК В РЕЗУЛЬТАТЕ:

• использования изделия не по его прямому назначению, не в соответствии с его Инструкцией по эксплуатации, в том числе эксплуатации изделия с перегрузкой или совместно со вспомогательным оборудованием, не рекомендуемым Продавцом, уполномоченной изготовителем организацией, импортером, изготовителем;

• наличия на изделии механических повреждений (сколов, трещин и т. д.), воздействий на изделие чрезмерной силы, химически агрессивных веществ, высоких температур, повышенной влажности/запыленности, конденсированных паров, если что-либо из перечисленного стало причиной неисправности изделия;

• ремонта/наладки/инсталляции/адаптации/пуска изделия в эксплуатацию не уполномоченными на то организациями/ лицами;

• неаккуратного обращения с устройством, ставшего причиной физических, либо косметических повреждений поверхности;

• если нарушены правила транспортировки/хранения/монтажа/эксплуатации;

• стихийных бедствий (пожар, наводнение и т. д.) и других причин, находящихся вне контроля Продавца, уполномоченной изготовителем организации, импортера, изготовителя и Покупателя, которые причинили вред изделию;

• неправильного подключения изделия к электрической или водопроводной сети, а также неисправностей (несоответствие рабочих параметров) электрической или водопроводной сети и прочих внешних сетей;

• дефектов, возникших вследствие попадания внутрь изделия посторонних предметов, жидкостей, кроме предусмотренных инструкцией по эксплуатации, насекомых и продуктов их жизнедеятельности и т. д.;

• необходимости замены ламп, фильтров, элементов питания, аккумуляторов, предохранителей, а также стеклянных/фарфоровых/матерчатых и перемещаемых вручную деталей и других дополнительных быстросъёмных/сменных деталей изделия, которые имеют собственный ограниченный период работоспособности, в связи с их естественным износом;

• дефектов системы, в которой изделие использовалось как элемент этой системы.

Особые условия гарантийного обслуживания кондиционеров

Настоящая гарантия не распространяется на недостатки работы изделия в случае, если Покупатель по своей инициативе (без учета соответствующей информации Продавца) выбрал и купил кондиционер надлежащего качества, но по своим техническим характеристикам не предназначенный для помещения, в котором он был впоследствии установлен Покупателем.

### Уважаемый Покупатель!

Напомним, что неквалифицированный монтаж кондиционеров может привести к его неправильной работе и, как следствие, к выходу изделия из строя. Монтаж данного оборудования должен производиться согласно документу СТО НОСТРОЙ 2.23.-2011 о «Монтаже и пуско-наладке испарительных компрессорно-конденсаторных блоков бытовых систем кондиционирования в зданиях и сооружениях» с обязательным проведением пуско-наладочных работ и обязательным заполнением протокола о приемке оборудования после проведения пусконаладочных работ.

В случае возникновения в кондиционерах недостатков в результате нарушения порядка их установки гарантия не распространяется. Гарантию на монтажные работы и связанные с ними недостатки в работе изделия несет монтажная организация.

#### Особые условия эксплуатации кондиционеров

Настоящая гарантия не предоставляется, когда по требованию/желанию Покупателя в нарушение действующих в РФ требований СНиПов, стандартов и иной технической документации: был неправильно подобран и куплен кондиционер (-ы) для конкретного помещения; были неправильно смонтирован(-ы) (установлен(-ы)) блок(-и) купленного Покупателем кондиционера. Также обращаем внимание Покупателя на то, что в соответствии с Жилищным Кодексом РФ Покупатель обязан согласовать монтаж купленного кондиционера(-ов) с эксплуатирующей организацией и компетентными органами исполнительной власти субъекта Российской Федерации. Продавец, Уполномоченная изготовителем организация, Импортёр, Изготовитель снимают с себя всякую ответственность за любые неблагоприятные последствия, связанные с использованием купленного кондиционера(-ов) без утвержденного плана монтажа и разрешения вышеуказанных организаций.

#### Памятка по уходу за кондиционером:

1. раз в 2 недели (при интенсивной эксплуатации чаще), контролируйте чистоту воздушных фильтров во внутреннем блоке (см. инструкцию по эксплуатации).

Защитные свойства этих фильтров основаны на электростатическом эффекте, поэтому даже при незначительном загрязнении фильтр перестает выполнять свои функции;

2. один раз в год необходимо проводить профилактические работы, включающие в себя очистку от пыли и грязи теплообменников внутреннего и внешнего блоков, проверку давления в системе, диагностику всех электронных компонентов кондиционера, чистку дренажной системы. Данная процедура предотвратит появление неисправностей и обеспечит надежную работу вашего кондиционера;

3. раз в год (лучше весной), при необходимости, следует вычистить теплообменник наружного блока и проверить работу кондиционера на всех режимах. Это обеспечит надежную работу вашего кондиционера;

4. необходимо учесть, что эксплуатация кондиционера в зимних условиях имеет ряд особенностей. При крайне низких температурах: от -10 °С и ниже для кондиционеров не инверторного типа и от -15 °С и ниже для кондиционеров инверторного типа рекомендуется использовать кондиционер только в режиме вентиляции. Запуск кондиционера для работы в режимах охлаждения или обогрева может привести к сбоям в работе кондиционера и поломке компрессора. Если на улице отрицательная температура, а конденсат (вода из внутреннего блока) выводится на улицу, то возможно замерзание воды в дренажной системе и, как следствие, конденсат будет вытекать из поддона внутреннего блока в помещении.

Покупатель предупреждён о том, что, если товар отнесен к категории товаров, предусмотренных «Перечнем непродовольственных товаров надлежащего качества, не подлежащих возврату или обмену на аналогичный товар другого размера, формы, габарита, фасона, расцветки или комплектации» Пост. Правительства РФ № 55 от 19.01.1998 он не вправе требовать обмена купленного изделия в порядке ст. 25 Закона «О защите прав потребителей» и ст. 502 ГК РФ. С момента подписания Покупателем Гарантийного талона считается, что:

• вся необходимая информация о купленном изделии и его потребительских свойствах предоставлена Покупателю в полном объёме, в соответствии со ст. 10 Закона «О защите прав потребителей»;

• покупатель получил Инструкцию по эксплуатации купленного изделия на русском языке и

.....;  
• покупатель ознакомлен и согласен с условиями гарантийного обслуживания/особенностями эксплуатации купленного изделия;  
• покупатель претензий к внешнему виду/комплектности купленного изделия не имеет.

.....  
Отметить здесь, если работа изделия проверялась в присутствии Покупателя.

Подпись Покупателя: .....

Дата: .....

ИЗЫМАЕТСЯ МАСТЕРОМ ПРИ ОБСЛУЖИВАНИИ/ВИЛУЧАЕТСЯ МАЙСТРОМ ПРИ ОБСЛУГОВУВАННІ

**ТАЛОН НА ГАРАНТИЙНОЕ ОБСЛУЖИВАНИЕ/  
ТАЛОН НА ГАРАНТІЙНЕ ОБСЛУГОВУВАННЯ**

**ZANUSSI**

Модель/Модель:.....

Серийный номер/Серийний номер: .....

Дата покупки/Дата покупки:.....

Штамп продавца/Штамп продавця

Дата пуска в эксплуатацию/Дата пуска в експлуатацію:

Штамп организации, производившей пуск в эксплуатацию/  
Штамп організації, що робила пуск в експлуатацію

ИЗЫМАЕТСЯ МАСТЕРОМ ПРИ ОБСЛУЖИВАНИИ/ВИЛУЧАЕТСЯ МАЙСТРОМ ПРИ ОБСЛУГОВУВАННІ

**ТАЛОН НА ГАРАНТИЙНОЕ ОБСЛУЖИВАНИЕ/  
ТАЛОН НА ГАРАНТІЙНЕ ОБСЛУГОВУВАННЯ**

**ZANUSSI**

Модель/Модель:.....

Серийный номер/Серийний номер: .....

Дата покупки/Дата покупки:.....

Штамп продавца/Штамп продавця

Дата пуска в эксплуатацию/Дата пуска в експлуатацію:

Штамп организации, производившей пуск в эксплуатацию/  
Штамп організації, що робила пуск в експлуатацію

Ф.И.О. покупателя/П.Л.Б. покупателя: .....

Адрес/Адреса: .....

Телефон: .....

Код заказа/Код заказа: .....

Дата ремонта/Дата ремонту: .....

Сервис-центр/Сервисный центр: .....

Мастер/Мастер: .....

Ф.И.О. покупателя/П.Л.Б. покупатель: .....

Адрес/Адреса: .....

Телефон: .....

Код заказа/Код заказа: .....

Дата ремонта/Дата ремонту: .....

Сервис-центр/Сервисный центр: .....

Мастер/Мастер: .....

## Гарантійний талон

Цей документ не обмежує визначені законом права споживачів, а доповнює і уточнює обумовлені законом зобов'язання, що передбачають угоду сторін або договір.

### Правильне заповнення гарантійного талона

Уважно ознайомтеся з гарантійним талоном і простежте, щоб він був правильно заповнений і мав штамп Продавця. При відсутності штампа Продавця та дати продажу (або касового чека з датою продажу) гарантійний термін на виріб обчислюється з дати виробництва виробу. Для кондиціонерів спліт-система побутова обов'язковим є зазначення дати пуску в експлуатацію і штамп авторизованої організації, що здійснивала пуск в експлуатацію.

Забороняється вносити в Гарантійний талон будь-які зміни, а також стирати переписувати будь-які зазначені в ньому дані.

### Зовнішній вигляд та комплектність виробу

Ретельно перевірте зовнішній вигляд виробу і його комплектність, всі претензії щодо зовнішнього вигляду та комплектності виробу пред'являйте Продавцю при покупці виробу.

### Загальні правила установки (підключення) виробу

Установка (підключення) виробів допускається виключно фахівцями та організаціями, що мають ліцензії на даний вид робіт (вироби, що працюють на газі), або фахівцями компанії, авторизованих на продаж та/або монтаж і гарантійне обслуговування відповідного типу обладнання, що мають ліцензію на даний вид робіт (водонагрівачі, кондиціонери типу спліт-система). Для установки (підключення) електричних водонагрівачів рекомендуємо звертатися в наші сервісні центри. Продавець (виробник) не несе відповідальності за недоліки виробу, що виникли через його неправильну установку (підключення).

### Вітаємо Вас з придбанням техніки відмінної якості!

З усіх питань, пов'язаних з техобслуговуванням виробу, звертайтеся в спеціалізовані сервісні центри. Детальна інформація про сервісні центри, уповноважені здійснювати ремонт і технічне обслуговування виробу, знаходиться на сайті [www.easy-comfort.com.ua](http://www.easy-comfort.com.ua)

Додаткову інформацію Ви можете отримати у Продавця. Детальна інформація про сервісні центри, що уповноважені здійснювати ремонт і технічне обслуговування виробів, додається окремим списком та/або перебуває на сайті.

Тел. сервісного центру «СЦ Альфа-Сервіс»

(044) 451-59-02

(044) 451-52-32

(067) 442-86-33 або

0-800-50-53-17

Модель	Серійний номер
Дата придбання	
Штамп продавця	
Дата пуску в експлуатацію	
Штамп організації, що здійснивала пуск в експлуатацію	

Детальна інформація про сервісні центри, що уповноважені здійснювати ремонт і технічне обслуговування виробів, додається окремим списком та/або міститься на сайті.

Виробник залишає за собою право вносити зміни в конструкцію, комплектацію або технологію виготовлення виробу, з метою поліпшення його технологічних характеристик.

Такі зміни вносяться у виріб без попереднього повідомлення Покупців і не тягнуть за собою зобов'язань щодо зміни/поліпшення раніше випущених виробів.

Переконливо просимо Вас, щоб уникнути непорозуміння до встановлення/експлуатації виробу уважно вивчити його інструкцію по експлуатації.

Забороняється вносити в Гарантійний талон будь-які зміни, стирати або переписувати будь-які зазначені в ньому дані.

### Термін дії гарантії

Ця гарантія має силу, якщо Гарантійний талон правильно/чітко заповнений і в ньому зазначено: найменування і модель виробу, його серійний номер, дата продажу, а також є підпис уповноваженої особи та штамп Продавця.

Гарантія на кондиціонери, що вимагають спеціального монтажу (крім мобільних), буде становити 3 роки, якщо монтаж кондиціонера виконаний однією з Авторизованих Монтажних Організацій, і 1 рік у разі, якщо монтаж кондиціонера проведено неуповноваженою організацією. Гарантійні зобов'язання на монтаж таких кондиціонерів несе на собі монтажна організація.

На водонагрівачі серій ZWH/S Melody, ZWH/S Brillianto (H), ZWH/S Premiero (H), ZWH/S Orfeus на водомістку ємність (бак) гарантійний термін становить 84 (вісімдесят чотири) місяці, а на інші елементи виробу - 24 (двадцять чотири) місяці.

На водонагрівачі серії ZWH/S Symphony, ZWH/S Orfeus на водомістку ємність (бак) гарантійний термін становить 60 (шістдесят) місяців, а на інші елементи виробу - 24 (двадцять чотири) місяці. Гарантійний термін на інші вироби становить 24 (двадцять чотири) місяці.

Зазначені вище гарантійні терміни поширюються тільки на вироби, які використовуються в особистих, сімейних чи домашніх цілях, не пов'язаних з підприємницькою діяльністю. У разі використання виробу у підприємницькій діяльності, його гарантійний термін становить 3 (три) місяці.

Гарантійний термін на комплектуючі виробу або складові частини (деталі, які можуть бути зняті з виробу без застосування будь-яких інструментів, тобто решітки, насадки, щітки, трубки, шланги та інші подібні комплектуючі) становить 3 (три) місяці.

Гарантійний термін на нові комплектуючі вироби або складові частини, встановлені на виріб при гарантійному або платному ремонті, або придбані окремо від виробу, становить три місяці з дня видачі Покупцю виробу по закінченні ремонту, продаж останньому цих комплектуючих/складових частин.

Гарантійний термін на нові комплектуючі вироби або складові частини, встановлені на виріб при гарантійному або платному ремонті, або придбані окремо від виробу, становить три місяці з дня видачі Покупцю виробу по закінченні ремонту, продажу останньому цих комплектуючих/складових частин.

### Дійсність гарантії

Ця гарантія дійсна тільки на території України на вироби, куплені на території України. Гарантія поширюється на виробничий або конструкційний дефект виробу. Справжня гарантія включає виконання уповноваженим сервісним центром ремонтних робіт і заміну дефектних деталей виробу в сервісному центрі або у Покупця (на розсуд сервісного центру). Гарантійний ремонт виробу виконується в термін не більше 14 (чотирнадцять) днів.

Дійсна гарантія не дає права на відшкодування і покриття збитку, що стався в результаті переробки і регулювання виробу, без попередньої письмової згоди виробника, з метою приведення його у відповідність з національними або місцевими технічними стандартами та нормами безпеки. Продавець і Виробник не несуть відповідальності за будь-які несприятливі наслідки, пов'язані з використанням Покупцем придбаного виробу належної якості без затвердженого плану монтажу і вирішення вищевказаних організацій.

ЦЯ ГАРАНТІЯ НЕ ПОШИРЮЄТЬСЯ НА:

- періодичне обслуговування та сервісне обслуговування



виробу (чищення, заміну фільтрів);

- будь-які адаптації і зміни виробу, в т.ч. з метою удосконалення та розширення звичайної сфери його застосування, яка вказана в Інструкції по експлуатації виробу, без попередньої письмової згоди виробника.

#### ЦЯ ГАРАНТІЯ НЕ НАДАЄТЬСЯ У ВИПАДКАХ:

1. Виробник звільняється від відповідальності за недоліки виробу, що були виявлені в період гарантійного строку, у разі їх виникнення після передачі виробу споживачеві внаслідок порушення споживачем правил використання, транспортування або зберігання виробу, зокрема при виявленні у виробі сторонніх предметів, тварин, гризунів, комах або слідів їх життєдіяльності, дій третіх осіб або непереборної сили, а також при нестабільності роботи параметрів електричної мережі, газових та водних комунікацій.
- У разі використання виробу не за призначенням гарантія виробника не надається.
- Виробник не несе відповідальності у випадку недотримання правил установки виробу або залучення до установки технічно складних приладів сторонніх осіб, що не мають авторизації.
- При підключенні виробу не користуйтеся подовжувачами, трійниками і перехідниками.
- Якщо виріб не використовується – перекривайте кран подачі води/газу та відключайте виріб від електромережі.
- Ремонт виробу повинен здійснюватися тільки авторизованими сервісними центрами (організаціями). При виявленні неавторизованого втручання гарантійні зобов'язання виробника припиняються.
- Виріб повинен утримуватись в чистоті.
- Гарантія виробника не поширюється на механічні uszkodження, що виникли в результаті транспортування або експлуатації виробу.
- Гарантія виробника не поширюється на вироби з вилученими або зіпсованими табличками, що містять ідентифікаційний та серійний номер виробу.
- Гарантія виробника не поширюється на косметичні дефекти, що не впливають на справну роботу виробу, а також на витратні матеріали, такі як світлолюбні лампи, фільтри і т.п. (зокрема на переміщувачі вручну пластикові й скляні деталі), наявності на виробі механічних пошкоджень (сколів, тріщин, тощо), впливів на виріб надмірної сили, хімічно агресивних речовин, високих температур, підвищеної вологості/запиленості, концентрованих парів, якщо будь-що з перерахованого стало причиною несправності виробу.
2. Виробник не несе жодної відповідальності за будь-який можливий збиток, завданий споживачеві, фізичним/юридичним особам у випадку недотримання споживачем вимог Виробника, зазначених у даному гарантійному документі та інструкції з експлуатації.

- використання виробу не за його прямим призначенням, не у відповідності з його Інструкцією з експлуатації, в тому числі, експлуатації виробу з перевантаженням або спільно з допоміжним обладнанням, не рекомендованим Продавцем (виробником);
- ремонту/налагодження/інсталяції/адаптації/пуску в експлуатацію виробу не уповноваженими на те організаціями/особами;
- стихійного лиха (пожежа, повінь тощо) та інших причин, що перебувають поза контролем Продавця (виробника) і Покупця, які заподіяли шкоду виробу;
- неправильне підключення виробу до електричної мережі, а також несправностей (не відповідності робочим параметрам і безпеці) електричної мережі;
- дефектів, що виникли внаслідок попадання всередину виробу сторонніх предметів, рідин, комах і продуктів їх життєдіяльності, і т.д.
- неправильне зберігання виробу;
- необхідність заміни витратних матеріалів: ламп, фільтрів, елементів живлення, акумуляторів, запобіжників, а також скляних/фарфорових/полотняних і переміщуваних вручну

деталей та інших додаткових швидкозношуваних/змінних деталей (комплектуючих) виробу, які мають власний обмежений період працездатності, у зв'язку з їх природним зносом, або якщо така заміна передбачена конструкцією і не пов'язана з розбиранням виробу;

- дефектів системи, в якій виріб використовувався як елемент цієї системи.

#### ОСОБЛИВІ УМОВИ ГАРАНТІЙНОГО ОБСЛУГОВУВАННЯ ГАЗОВИХ ПРОТОЧНИХ ВОДОНАГРІВАЧІВ

Ця гарантія має силу тільки в разі пуску їх в експлуатацію силами фахівцями уповноваженої на те авторизованої організації із складанням відповідного Акта про пуск в експлуатацію, з обов'язковим зазначенням дати пуску і штампу організації, що виробляла пуск в експлуатацію.

#### УВАГА:

З метою Вашої безпеки установка (підключення) виробів, що працюють на газі, допускається виключно фахівцями та організаціями, що мають ліцензії на даний вид робіт. Продавець (виробник) не несе відповідальності за недоліки виробу, які виникли внаслідок його неправильної установки (підключення), або через експлуатації в складі з магістралями водяного/газового постачання і відведення продуктів горіння, нездатних забезпечити безперерйну роботу газового проточного водонагрівача.

#### ОСОБЛИВІ УМОВИ ГАРАНТІЙНОГО ОБСЛУГОВУВАННЯ КОНДИЦІОНЕРІВ

Ця гарантія не поширюється на недоліки роботи виробу в разі, якщо Покупець за своєю ініціативою (без урахування відповідної інформації Продавця) вибрав і купив кондиціонер належної якості, але за своїми технічними характеристиками не призначений для приміщення, в якому він був згодом встановлений Покупцем.

З моменту підписання Покупцем Гарантійного талона вважається, що:

- Вся необхідна інформація про придбаний продукт і його споживчі властивості і відповідності з Законом України "Про захист прав споживачів" надана Покупцю у повному обсязі;
- Покупець отримав Інструкцію з експлуатації купленого виробу українською мовою.

- Покупець ознайомлений і згоден з умовами гарантійного обслуговування/особливостями експлуатації придбаного виробу;
- Покупець претензій до зовнішнього вигляду/комплектації/

якщо виріб перевірявся в присутності Покупця, написати «робочому стані»

приданого виробу не має.

Покупець:

Підпис:

Дата:

#### Шановний Покупець!

Нагадуємо, що некваліфікований монтаж кондиціонерів може привести до неправильної роботи і як наслідок виходу виробу з ладу. Монтаж даного обладнання повинен здійснюватися згідно СНІПів «ПРО МОНТАЖ ТА ПУСКОНАЛАГОДЖЕННЯ ВИПАРНИХ І КОМПРЕСОРНО-КОНДЕНСАТОРНИХ БЛОКІВ ПОВУТОВИХ СИСТЕМ КОНДИЦІОНУВАННЯ В БУДІВЛЯХ І СПОРУДАХ». Гарантію на монтажні роботи і пов'язані з ними недоліки в роботі виробу несе монтажна організація. Виробник (продавець) має право відмовити в гарантії на виріб змонтований і введений в експлуатацію з порушенням стандартів та інструкцій.



**Протокол про приймання устаткування  
після проведення пусконаладжувальних робіт**

г. \_\_\_\_\_ " \_\_\_\_\_ " \_\_\_\_\_ 20\_\_ г.

Для проведення пусконаладжувальних робіт пред'явлено наступне обладнання: \_\_\_\_\_

-----  
змонтований за адресою: \_\_\_\_\_

**Встановлено, що:**

1. Проект розроблений \_\_\_\_\_  
(найменування проектної організації, номери креслень і дати).

2. Монтажні роботи виконані \_\_\_\_\_  
(найменування монтажної організації)

Примітка - Паяні з'єднання мідних труб:

- .....(місце пайки); - .....(число пайок)

3. Дата початку монтажних робіт \_\_\_\_\_  
(час, число, місяць і рік)

4. Дата закінчення монтажних робіт \_\_\_\_\_  
(час, число, місяць і рік)

Встановлено, що побутова система кондиціонування готова (не готова) до тестового запуску

Відповідальний \_\_\_\_\_.

ПІБ монтажника

/підпис

Під час тестового запуску побутова система кондиціонування перевірена на всіх режимах, передбачених заводом-виробником, і визнана справною. Пристрої захисту спрацьовують вчасно.

Пусконаладжувальні роботи закінчені.

ПІБ монтажника

/підпис

Роботи прийняв. Претензій не маю

**Протокол о приемке оборудования  
после проведения пусконаладочных работ**

г. \_\_\_\_\_

" \_\_\_\_ " \_\_\_\_\_ 20\_\_ г.

Для проведения пусконаладочных работ предъявлено следующее оборудование: \_\_\_\_\_

\_\_\_\_\_

смонтированное по адресу: \_\_\_\_\_

\_\_\_\_\_

**Установлено, что:**

1. Проект разработан \_\_\_\_\_

(наименование проектной организации, номера чертежей и даты).

2. Монтажные работы выполнены \_\_\_\_\_

(наименование монтажной организации)

Примечание - Паяные соединения медных труб:

- .....(место пайки); - .....(число паек)

3. Дата начала монтажных работ \_\_\_\_\_

(время, число, месяц и год)

4. Дата окончания монтажных работ \_\_\_\_\_

(время, число, месяц и год)

Установлено, что бытовая система кондиционирования готова (не готова) к тестовому запуску

Ответственный \_\_\_\_\_

ФИО монтажника

/подпись/

Во время тестового запуска бытовая система кондиционирования проверена на всех режимах, предусмотренных заводом-изготовителем, и признана исправной. Устройства защиты срабатывают своевременно.

Пусконаладочные работы окончены.

\_\_\_\_\_

ФИО монтажника

/подпись/

Работы принял. Претензий не имею

\_\_\_\_\_

ФИО заказчика

/подпись/

### Протокол протокола тестового запуска

Тестовый запуск бытовой системы кондиционирования выполнен

«\_\_» \_\_\_\_\_ 20\_\_ г. в \_\_\_\_\_. Во время тестового запуска определены основные параметры работы бытовой системы кондиционирования, представленные в таблице 1.

Таблица 1. Параметры бытовой системы кондиционирования при тестовом запуске

№	Контролируемый параметр	Требуется	Фактическое значение	
1	Рабочее напряжение, В			
2	Рабочий ток, А	Менее 110% от номинального значения	Охлаждение	
			Нагрев	
3	Перепад температуры воздуха на теплообменном аппарате испарительного блока, °С	Не менее 8	Охлаждение	
			Нагрев	
4	Перепад температуры воздуха на теплообменном аппарате компрессорно-конденсаторного блока, °С	От 5 до 12	Охлаждение	
			Нагрев	

Фактические значения параметров бытовой системы кондиционирования соответствуют (не соответствуют) требуемым значениям.

Во время тестового запуска бытовая система кондиционирования проверена на всех режимах, предусмотренных заводом-изготовителем, и признана исправной. Устройства защиты срабатывают своевременно.

Пусконаладочные работы окончены.

\_\_\_\_\_  
ФИО монтажника

\_\_\_\_\_  
/подпись/

Работы принял. Претензий не имею.

\_\_\_\_\_  
ФИО заказчика

\_\_\_\_\_  
/подпись/

[www.easy-comfort.ru](http://www.easy-comfort.ru)  
[www.easy-comfort.com.ua](http://www.easy-comfort.com.ua)

В тексте и цифровых обозначениях инструкции могут быть допущены технические ошибки и опечатки.  
Изменения технических характеристик и ассортимента могут быть произведены без предварительного уведомления.

У тексті та цифрових позначеннях інструкції можуть бути допущені технічні помилки і друкарські помилки.  
Зміни технічних характеристик та асортименту можуть бути зроблені без попереднього повідомлення.

Zanussi is a registered trademark used under license from AB Electrolux (publ).  
Занусси – зареєстрована торговая марка, используемая в соответствии с лицензией Electrolux AB (публ.).



2021/1



104



IPX0 IP24

