



WOLF
ОТОПИТЕЛЬНЫЕ СИСТЕМЫ
КАТАЛОГ

2023



WOLF

СОДЕРЖАНИЕ

ГАЗОВЫЕ НАПОЛЬНЫЕ КОНДЕНСАЦИОННЫЕ КОТЛЫ	Стр. 2
ГАЗОВЫЕ НАСТЕННЫЕ КОТЛЫ	Стр. 14
ДЫМОХОДЫ	Стр. 31
СОЛНЕЧНАЯ ТЕПЛОТЕХНИКА	Стр. 63

WOLF

НАПОЛЬНЫЕ КОТЛЫ

ГАЗОВЫЕ НАПОЛЬНЫЕ КОНДЕНСАЦИОННЫЕ КОТЛЫ		
TGB-2-20-30	Газовый напольный конденсационный котел для эксплуатации на природном и сжиженном газе	Стр. 3
MGK-2-130-300	Газовый напольный конденсационный котел для эксплуатации на природном и сжиженном газе	Стр. 4
MGK-2-390-630	Газовый напольный конденсационный котел для эксплуатации на природном газе	Стр. 5
MGK-2-800-1000	Газовый напольный конденсационный котел для эксплуатации на природном газе	Стр. 6
СИСТЕМА УПРАВЛЕНИЯ И ПРИНАДЛЕЖНОСТИ		Стр. 7
ПРИНАДЛЕЖНОСТИ НАПОЛЬНЫЕ КОТЛЫ		Стр. 8
КОМПЛЕКТЫ ДЛЯ ПЕРЕОБОРУДОВАНИЯ НА ДРУГОЙ ВИД ГАЗА		Стр. 13



TGB-2-20-30 НАПОЛЬНЫЙ ГАЗОВЫЙ КОНДЕНСАЦИОННЫЙ КОТЕЛ



ТИП	TGB-2-20	TGB-2-30
Ном. тепловая мощность при 80/60 °С кВт	17	26,9
Ном. тепловая мощность при 50/30 °С кВт	19,6	30,2
Ном. тепловая нагрузка кВт	17,7	28,2
Мин. тепловая мощность (регулируемая для 80/60):		
Природный газ кВт	2,9	5,0
Сжиженный газ кВт	4,6	4,6
Мин. тепловая мощность (регулируемая для 50/30):		
Природный газ кВт	3,3	5,8
Сжиженный газ кВт	5,3	5,3
Мин. тепловая нагрузка (регулируемая)		
Природный газ кВт	3,0	5,4
Сжиженный газ кВт	5,0	5,0
Подающая линия системы отопления, внешний Ø G	1½"	1½"
Обратная линия системы отопления, внешний Ø G	1½"	1½"
Соединение для слива сточных вод (конденсата) G	1"	1"
Подвод газа R	½"	½"
Соединение воздуховода/дымохода мм	80/125	80/125
Габаритные размеры (В×Ш×Г) мм		1290 / 566 / 605
Расход газа:		
Природный газ E/H (Hi= 9,5 кВтч/м³ = 34,2 МДж/м³) м³/ч	1,86	2,97
Сжиженный газ P (Hi = 12,8 кВтч/кг = 46,1 МДж/кг) кг/ч	1,46	2,16
Давление подаваемого газа:		
Природный газ мбар	20	20
Сжиженный газ мбар	50	50
Заводская установка макс. температуры подающей линии °С	80	80
Класс по NOx	6	6
Электр. подсоединение В-/Гц	230/50	230/50
Встроенный предохранитель (среднеинерционный) А	4	4
Потребляемая электрическая мощность, мин. / макс. / в режиме ожидания Вт	13/37/3	13/40/3
Степень защиты	IP20	IP20
Общая масса (в пустом состоянии) кг	89	89
Количество конденсата при 40/30 °С л/ч	2,6	4,2
Значение рН конденсата	4	4
Идентификационный номер SE		CE-0085DL0121
Артикул	8616952	8616953

Гибкое подключение дымовых газов сверху/сзади

Отсутствие минимальных боковых зазоров – Возможна угловая установка

Высокая эффективность ($\eta_s = 94\%$)

Простое обслуживание (Flip&Clean)



MGK-2-130-300 ГАЗОВЫЙ НАПОЛЬНЫЙ КОНДЕНСАЦИОННЫЙ КОТЕЛ ДЛЯ ЭКСПЛУАТАЦИИ НА ПРИРОДНОМ И СЖИЖЕННОМ ГАЗЕ



ТИП	MGK-2	130	170	210	250	300
Ном. тепловая мощность при 80/60 °С	кВт	118	157	196	233	275
Ном. тепловая мощность при 50/30 °С	кВт	126	167	208	250	294
Ном. тепловая нагрузка	кВт	120	160	200	240	280
Мин. тепловая мощность (регулир.) при 80/50 °С	кВт	23	27	34	39	45
Мин. тепловая мощность (регулир.) при 50/30 °С	кВт	24	30	37	44	49
Мин. тепловая нагрузка(регулир.)	кВт	23	28	35	41	46
Диапазон регулирования нагрузки	%	19-100	17-100	17-100	17-100	17-100
КПД						
η 80/60 при Qmax	%	98,1	98	98,1	98	98
η 50/30 при Qmax	%	104,1	104,2	104,3	103,9	105,2
η TR30 при 30%	%	107,8	106,9	106,7	106,6	106,8
Высота	А мм	1300	1300	1300	1300	1300
Ширина	В мм	995	1355	1355	1355	1355
Глубина	С мм	640	640	640	640	640
Дымовая труба	мм	160	160	160	160	200
Подача воздуха	мм	160	160	160	160	160
Подающая линия отопления	R	1½"	2"	2"	2"	2"
Обратная линия отопления	R	1½"	2"	2"	2"	2"
Подключение газа	R	1"	1½"	1½"	1½"	1½"
Воздуховод / Дымоход	Тип	B23(P), B33, C33(x), C43(x), C53(x), C63(x), C83, C93(x)				
Расход газа:						
Природный газ (Hi = 9,5 кВт ч/м³ = 34,2 МДж/м³)	м³/ч	13,1	16,8	21	25,2	29,4
Сжиженный газ (Hi = 12,8 кВт ч/м³ = 46,1 МДж/кг)	кг/ч	9,7	12,5	15,6	18,7	21,8
Номинальное давление газа						
Природный газ	мбар	20	20	20	20	20
Сжиженный газ	мбар	50	50	50	50	50
Объем воды теплообменника системы отопления	л	12	15,4	16	20	22
Макс. избыточное давление в котле	бар	6	6	6	6	6
Макс. температура в подающей линии	°С	90	90	90	90	90
Доступный напор газового вентилятора	Па	10-200	10-150	10-150	10-150	10-150
Температура ОГ 80/60-50/30 при Qmax	°С	65-45	65-45	65-45	65-45	65-45
Температура ОГ 80/60-50/30 при Qmin	°С	55-35	55-35	55-35	55-35	55-35
Макс. массовый поток ОГ	г/с	56,7	72,6	90,8	108,9	127,1
Группа показателей отходящих газов согл. DVGW G 635		G52	G52	G52	G52	G52
Сопrotивление отопит. воды при разнице температур 20 К	мбар	95	100	115	135	160
Электрические подключения	В/Гц	1-фаз. / 230В / 50Гц				
Встроенный предохранитель (среднеинерц.)	A	4	4	4	4	4
Потребл. эл. мощность в режиме ожидания	Вт	5	5	5	5	5
Потребляемая эл. мощность при полной/частичной нагрузке	Вт	30 / 240	42 / 258	42 / 291	43 / 326	48 / 350
Степень защиты		IP20	IP20	IP20	IP20	IP20
Уровень звукового давления при полной нагрузке ¹⁾	дБ(A)	~ 49	~ 54	~ 54	~ 54	~ 54
Общий вес (пустой)	кг	195	250	271	292	313
Объем конденсата при 40/30 °С	л/ч	12	16	20	24	28
Уровень рН конденсата		ca. 4,0	ca. 4,0	ca. 4,0	ca. 4,0	ca. 4,0
Идентификационный номер CE		0085CN0326				
¹⁾ При расстоянии 1 м в случае свободной установки						
MGK-2	Арт.	8752466	8752467	8752468	8752469	8752470

Диапазон модуляции 17 – 100%

КПД Hi до 110%

Не требуется минимального расхода воды

Комплект нейтрализатора с бустерным насосом может быть интегрируется под обшивку котла

Максимально тихий

Готов к подключению, поставляется в обшивке

Компактная установка, подходит для помещений с дверным проемом шириной 800 мм. Все подключения вверх

Интегрированный обратный клапан для каскадного дымохода

Связь через смартфон, ноутбук или ПК через модуль LAN / WLAN ISM7i / WOLF LINK HOME (опция)

0-10В вход для интеграции в систему управления здания

Суммарный датчик гидравлического разделителя подключается непосредственно к котлу

Подключение 230 В

Приток воздуха из помещения или из атмосферы

Объединение в каскад до 5 котлов



MGK-2-390-630 ГАЗОВЫЙ НАПОЛЬНЫЙ КОНДЕНСАЦИОННЫЙ КОТЕЛ ДЛЯ ЭКСПЛУАТАЦИИ НА ПРИРОДНОМ ГАЗЕ



ТИП	MGK-2	390	470	550	630
Ном. тепловая мощность при 80/60 °C	кВт	366,7	434,7	511,6	584,4
Ном. тепловая мощность при 50/30 °C	кВт	392	467,1	549,3	626,6
Ном. тепловая нагрузка	кВт	371,2	443,6	521	593,9
Мин. тепловая мощность(регулир.) при 50/30 °C	кВт	58,5	70,7	84,5	96,7
Мин. тепловая мощность(регулир.) при 50/30 °C	кВт	64,2	78,7	94	106,8
Мин. тепловая нагрузка (регулир.)	кВт	59,5	73,2	86,8	98,5
Диапазон регулирования нагрузки	%	17-100	17-100	17-100	17-100
КПД					
η 80/60 при Qmax	%	98,8	98	98,2	98,4
η 50/30 при Qmax	%	105,6	105,3	105,4	105,5
η TR30 при 30%	%	107,8	108,9	108,6	107,6
Нормативный КПД					
при 40/30°C	%	109,9	110,1	110,3	110,4
при 75/60°C	%	106,4	106,4	106,3	106,3
Общая высота	A/D мм	1420/1460	1420/1460	1420/1460	1420/1460
Общая ширина/Ширина без горелки	B/E мм	1860/1295	1860/1295	1860/1295	1860/1295
Общая глубина / Глубина без обшивки	C мм	850 / 790	850 / 790	850 / 790	850 / 790
Диаметр дымовой трубы	мм	250	250	250	250
Подключение воздуховода	мм	200	200	200	200
Подающая линия отопления	DN	80 PN6	80 PN6	80 PN6	80 PN6
Обратная линия отопления	DN	80 PN6	80 PN6	80 PN6	80 PN6
Подключение газа	R	2"	2"	2"	2"
Тип подключения воздуховода/дымохода	Тип	B23, B23P, C33, C43, C53, C63, C83, C93			
Расход газа:					
Природный газ (Hi = 9,5 кВт ч/м³ = 34,2 МДж/м³)		39,1	46,7	54,8	62,5
Подключение газа	мбар	20	20	20	20
Объем воды теплообменника системы отопления	л	50	56	62	68
Макс. избыточное давление в котле	бар	6	6	6	6
Макс. температура в подающей линии	°C	90	90	90	90
Доступный напор газового вентилятора	Па	150	150	150	150
Температура ОГ 80/60-50/30 при Qmax	°C	65-35	65-35	65-35	65-35
Температура ОГ 80/60-50/30 при Qmin	°C	60-30	60-30	60-30	60-30
Макс. массовый поток ОГ	г/с	156,3	185,2	225,3	247,4
Группа показателей отходящих газов согл. DVGW G 635		G 52	G 52	G 52	G 52
Сопротивление отопит. воды при разнице температур 20 K	мбар	120	113	126	118
Подсоединение к электрической сети, предохранитель	В/Гц	1-фаз. / 230В / 50Гц / 10А/В альтернатив.: 3-фаз. / 400В / 50Гц / 10А/В			
Выход насоса контура отопления/ZHR, предохранитель	В/Гц	1-фаз. / 230В / 50Гц / 4А/В альтернатив.: 3-фаз. / 400В / 50Гц / 4А/В			
Потребл. эл. мощность (частичная/полная нагрузка)	Вт	42 – 410	45 – 490	48 – 580	50 – 660
Потребл. эл. мощность в режиме ожидания	Вт	8	8	8	8
Тип защиты		IP20	IP20	IP20	IP20
Звуковая мощность согл. DIN EN 15036, часть 1, забор воздуха из атмосферы	дБ(A)	61	66	68	68
Уровень звукового давления, 1 м перед MGK-2, забор воздуха из атмосферы	дБ(A)	44	49	50	50
Звуковая мощность согл. DIN EN 15036, часть 1, забор воздуха из помещения	дБ(A)	78	82	84	84
Уровень звукового давления, 1 м перед MGK-2, забор воздуха из помещения	дБ(A)	60	64	65	65
Общий вес (пустой)	кг	390	420	450	480
Объем конденсата при 40/30°C	л/ч	39	46	52	59
Уровень pH конденсата		са. 4,0	са. 4,0	са. 4,0	са. 4,0
MGK-2	Арт.	8752579	8752580	8752581	8752582

Диапазон модуляции 17 – 100%

КПД Hi до 110%

Не требуется минимального расхода воды

Комплект нейтрализатора с бустерным насосом может быть интегрируется под обшивку котла

Максимально тихий

Готов к подключению, поставляется в обшивке

Компактная установка, подходит для помещений с дверным проемом шириной 800 мм

Интегрированный обратный клапан для каскадного дымохода

Связь через смартфон, ноутбук или ПК через модуль LAN / WLAN ISM7i / WOLF LINK HOME (опция)

0-10В вход для интеграции в систему управления здания

Суммарный датчик гидравлического разделителя подключается непосредственно к котлу

Подключение 230 В

Приток воздуха из помещения или из атмосферы

Объединение в каскад до 5 котлов



MGK-2-800-1000

ГАЗОВЫЙ НАПОЛЬНЫЙ КОНДЕНСАЦИОННЫЙ КОТЕЛ ДЛЯ ЭКСПЛУАТАЦИИ НА ПРИРОДНОМ ГАЗЕ



ТИП	MGK-2	800	1000
Мощность / Нагрузка			
Ном. тепловая мощность при 80/60 °С	кВт	700	931
Ном. тепловая мощность при 50/30 °С	кВт	752	1000
Ном. тепловая нагрузка	кВт	710	942
Мин. тепловая мощность (регулир.) при 50/30 °С	кВт	133	174
Мин. тепловая мощность (регулир.) при 80/60 °С	кВт	119	157
Мин. тепловая нагрузка (регулир.)	кВт	122	160
Диапазон регулирования нагрузки	%	17-100	17-100
КПД			
η 80/60 при Qmax	%	98,7	98,8
η 50/30 при Qmax	%	106	106,2
η TR30 при 30%	%	108,8	110
Нормативный КПД			
при 40 / 30°С	%	110,1	110,1
при 75 / 60°С	%	106,3	106,3
Габаритные размеры			
Общая высота	А мм	1460	1460
Общая ширина / Ширина без горелки	В мм	2265 / 1700	2265 / 1700
Общая глубина / Глубина без обшивки	С мм	970 / 950	970 / 950
Диаметр дымовой трубы	мм	250	250
Подача воздуха	мм	200	200
Вес			
Общий вес	кг	625	680
Мощность / Нагрузка			
Ном. тепловая мощность при 80/60 °С	кВт	700	931
Ном. тепловая мощность при bei 50/30°С	кВт	752	1000
Ном. тепловая нагрузка	кВт	710	942
Мин. тепловая мощность (регулир.) при 50/30 °С	кВт	133	174
Мин. тепловая мощность (регулир.) при 80/60 °С	кВт	119	157
Мин. тепловая нагрузка (регулир.)	кВт	122	160
Диапазон регулирования нагрузки	%	17-100	17-100
КПД			
η 80/60 при Qmax	%	98,7	98,8
η 50/30 при Qmax	%	106	106,2
η TR30 при 30%	%	108,8	110
Нормативный КПД			
при 40 / 30°С	%	110,1	110,1
при 75 / 60°С	%	106,3	106,3
Габаритные размеры			
Общая высота	А мм	1460	1460
Общая ширина / Ширина без горелки	В мм	2265 / 1700	2265 / 1700
Общая глубина / Глубина без обшивки	С мм	970 / 950	970 / 950
Диаметр дымовой трубы	мм	250	250
Подача воздуха	мм	200	200
Вес			
Общий вес	кг	625	680
Подключения			
Подающая линия отопления	DN/PN	100/6	100/6
Обратная линия отопления	DN/PN	100/6	100/6
Подключение газа	R	2,5"	2,5
Расход газа			
Природный газ (9,45 кВт ч/м³)	м³/ч	75	99,5
Номинальное давление газа	мбар	20	20
MGK-2	Арт.	8752697	8752698

Диапазон модуляции 17 – 100%

КПД η_i до 110%

Не требуется минимального расхода воды

Комплект нейтрализатора с бустерным насосом может быть

Интегрируется под обшивку котла

Максимально тихий

Готов к подключению, поставляется в обшивке

Компактный дизайн, подходит к помещениям с дверным проемом

1000 мм

Интегрированный обратный клапан для каскадного дымохода

Связь через смартфон, ноутбук или ПК через модуль LAN / WLAN ISM7i / WOLF LINK HOME (опция)

0-10В вход для интеграции в систему управления здания

Суммарный датчик гидравлического разделителя подключается непосредственно к котлу

Подключение 230 В

Приток воздуха из помещения или из атмосферы

Объединение в каскад до 5 котлов



МОДУЛЬ УПРАВЛЕНИЯ VM-2

Регулятор температуры в зависимости от температуры помещения и атмосферного воздуха с программированием времени отопления и нагрева горячей воды

- с датчиком температуры наружного воздуха, VM-2 черный**
- с датчиком температуры наружного воздуха, VM-2 белый**
- без датчика температуры наружного воздуха, VM-2 черный**

8908316
8908968
8908317



МОДУЛЬ УПРАВЛЕНИЯ AM

для установки в котел

Примечание: требуется для работы теплогенератора, если VM-2 используется в качестве модуля дистанционного управления!

8908315



НАСТЕННЫЙ ЦОКОЛЬ ДЛЯ VM-2

Для использования модуля управления VM-2 в качестве устройства дистанционного управления

- черный**
- белый**

1731129
1731442



МОДУЛЬ УПРАВЛЕНИЯ СМЕСИТЕЛЕМ MM-2

Модуль расширения функций для управления смесительным контуром

- Погодозависимое устройство регулирование температуры в подающей линии
- Модуль управления VM-2 прикрепляется зажимом или крепится на настенный цоколь, как устройство дистанционного управления
- Простая настройка управления благодаря предварительно заданным конфигурациям
- Применяется также для приготовления ГВС и повышения температуры обратной линии котла
- В комплекте с накладным датчиком температуры подающей линии

8908493



МОДУЛЬ УПРАВЛЕНИЯ КАСКАДОМ KM-2

Модуль расширения функций для управления системой отопления с гидравлическим разделителем или каскадом

- Управление максимально пятью котлами
- Простая настройка управления благодаря предварительно заданным конфигурациям
- Управление смесительным контуром
- Модуль управления VM-2 прикрепляется зажимом или крепится на настенный цоколь как устройство дистанционного управления
- В комплекте с накладным датчиком температуры подающей линии и погружным датчиком температуры гидравлического разделителя

8908494



КОМНАТНЫЙ МОДУЛЬ RM-2

- Комнатный регулятор температуры с ежедневной / недельной программой
- Пульт дистанционного управления для домашней вентиляции CWL Excellent / CWL 2
- Дистанционное управление всеми контурами отопления или смесителя (с VM / VM-2 в системе)
- Дистанционное управление до 7 отдельных отопительных контуров с несколькими RM-2
- Подсветка сенсорного экрана
- Встроенный датчик комнатной температуры
- Подключение через интерфейс eBus
- Расширенные функции: режим отпуска, сообщения об ошибках, индикация температуры и т. д.
- Совместим с WOLF Smartset

8908887



ДАТЧИК ТЕМПЕРАТУРЫ ВОДОНАГРЕВАТЕЛЯ (ДИАМ.6 ММ) (ДЛЯ МОДУЛЕЙ MM ИЛИ KM)

для SM1-2, SM2-2, MM-2 и KM-2

8852829

НАКЛАДНОЙ ДАТЧИК ТЕМПЕРАТУРЫ ОБРАТНОЙ ВОДЫ (С ОТРИЦАТ ТКС 5К)

для модулей SM1-2 и SM2-2

для измерения полученной тепловой энергии с помощью Δt и расхода, установленного на устройстве регулирования

2792022



WOLF LINK HOME LAN-/WLAN-ИНТЕРФЕЙСНЫЙ МОДУЛЬ

интегрированный интерфейс LAN и WLAN для подключения котельного оборудования Wolf к интернет сети

8908674

комплект поставки:

Интерфейсный модуль WOLF LINK HOME, соединительный кабель, инструкция по монтажу / эксплуатации, сетевой кабель



WOLF

ПРИНАДЛЕЖНОСТИ НАПОЛЬНЫЕ КОТЛЫ

Арт.

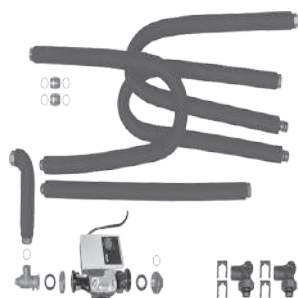

КОМПЛЕКТ ДЛЯ ПОДКЛЮЧЕНИЯ, ПРИМЫКАЮЩИЙ К СТЕНЕ

TGB-2

2071732

Для водонагревателя SE-2 объемом до 750 л, SEM-1 объемом до 750 л или SEM-2 до 400 л

состоит из:

- 2 крестовины с 2 соединениями каждая,
- 3 гофрированных труб из нержавеющей стали 1" (1300 мм)
- 1 гофрированной трубы из нержавеющей стали 1" (800 мм)
- 4 кронштейна
- 1 трубка для силиконовой смазки
- 1 изогнутая труба
- 1 высокоэффективный насос DN25-60 (EEI < 0,23)
- 6 плоских прокладок 1"
- 2 двойных ниппеля G1" AG - G1"
- 2 плоские прокладки 1½" EPDM
- 1 колено с воздухоотводом
- 1 переходной фитинг G1½" IG - G1" AG



КОМПЛЕКТ ДЛЯ ЛИНИИ РЕЦИРКУЛЯЦИИ

TS-160

8905748

Состоит из:

- 3-ступенчатый циркуляционный насос ГВС, гофрированная труба из нержавеющей стали ¾"



ГРУППА БЕЗОПАСНОСТИ

TGB-2

2070666

Предохранительный клапан с давлением срабатывания 3 бар, манометр и по одному крану для заполнения и слива в подаче и возврат



СТАНЦИЯ ДЛЯ ОТВОДА КОНДЕНСАТА С БЕСПОТЕНЦИАЛЬНЫМ ВЫХОДОМ АВАРИИ

TGB-2

2071268

в комплекте:

- станция для отвода конденсата
- с беспотенциальным выходом аварии, стеновой кронштейн, шланг 10мм из ПВХ (L=6м), обратный клапан, шланг подачи конденсата

WOLF

ПРИНАДЛЕЖНОСТИ НАПОЛЬНЫЕ КОТЛЫ

Арт.

НЕЙТРАЛИЗАТОР

для установки

от 100 до 500 кВт
от 500 до 1000 кВт
от 1000 до 1500 кВт

WNK0500
WNK1000
WNK1500



УПАКОВКА НЕЙТРАЛИЗАТОРА

Запасная упаковка для дозаправки 8 кг
Запасная упаковка для дозаправки 16 кг

Нейтрализатор
Нейтрализатор

WNKZ008
WNKZ016

СТАНЦИЯ ДЛЯ ОТВОДА КОНДЕНСАТА с беспотенциальным выходом сигнала авария, готовая к подключению к МК-2

МК-2

2071999



состоящая из:
(насоса для конденсата с беспотенциальным выходом сигнала тревоги, бака для конденсата с крышкой и настенным кронштейном, шланга из ПВХ 10 мм (длина 6 м), обратного клапана, переходник для линии подачи конденсата

ГРУППА БЕЗОПАСНОСТИ

предохранительный клапан (давление срабат. 3 бар) манометр, автоматический воздушный клапан, с теплоизоляцией

МК-2-130
МК-2-170-300

2071535
2071536

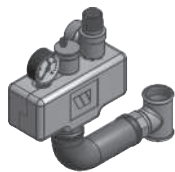

ГРУППА БЕЗОПАСНОСТИ С СОЕДИНЕНИЕМ 2" (частично предварительно смонтированная)

МК-2-390-630

2071671

состоящая из:
2 предохранительных клапанов с давлением срабатывания 3 бар, манометра, автоматического воздуховыпускного клапана с запорной автоматикой, встроенной компактной арматурной балки с 4 соединениями для 2 ограничителей давления S", термоманометра S", соединения для расширительного бака s" и термоизоляции



ГРУППА БЕЗОПАСНОСТИ С СОЕДИНЕНИЕМ 2,5" (частично предварительно смонтированная)

МК-2-800/1000

2072253

состоящая из:
2 предохранительных клапанов с давлением срабатывания 3 бар, манометра, автоматического воздуховыпускного клапана с запорной автоматикой, встроенной компактной арматурной балки с 4 соединениями для 2 ограничителей давления S", термоманометра S", соединения для расширительного бака s" и термоизоляции

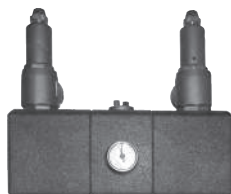

СОЕДИНИТЕЛЬНЫЙ КОМПЛЕКТ 1"

крана для заполнения и опорожнения котла,

МК-2-390-630
МК-2-800/1000

2071672
2072263

состоящий из:
углового понижающего переходника 2", крана для заполнения и слива с колпачком для соединения с обратной линией.



WOLF

ПРИНАДЛЕЖНОСТИ НАПОЛЬНЫЕ КОТЛЫ



**ФИЛЬТР-ГРЯЗЕВИК
фланцевый, с наклонной посадкой**
с встроенным сетчатым фильтром из высококачественной нержавеющей стали, фильтром тонкой очистки с резьбовой сливной пробкой; защита от коррозии обеспечивается порошковым покрытием; для монтажа в горизонтальном или вертикальном положении

для оборудования

Арт.

MGK-2-130	2484850
MGK-2-170-300	2484851
MGK-2-390-630	2484640
MGK-2-800/1000	2485035



**КОМПЛЕКТ ФЛАНЦЕВ
для монтажа фильтра**

MGK-2-130
MGK-2-170-300

2484852
2484853

состоящий из:
2 резьбовых фланца в соответствии с DIN 2565, включая винты,
и 2 фланцевых уплотнений в соответствии с DIN 2690



**КОМПЛЕКТ ФЛАНЦЕВ
DN80 / PN6 в соответствии с DIN 2631**

MGK-2-390-630
MGK-2-800/1000

2484545
2485060

для соединения устройств, состоящий из: 2 приварных фланцев в соответствии с DIN 2631, включая винты, и 2 фланцевых уплотнений в соответствии с DIN 2690



ШТЕКЕРНЫЙ КОДУЛЬ НАСОСА КОНТУРА ОТОПЛЕНИЯ WILO-STRATOS
для группы трубной разводки DN40-50

MGK-2

2745823

Функции:

Вход для беспотенциального открывателя

- Контакт замкнут: насос работает в режиме регулировки.
- Контакт разомкнут: насос не работает.

Особенности входа управления 0-10В:

- Дистанционная регулировка заданного значения: регулировка перепада давления на насосе включена. Заданное значение перепада давления определяется аналоговым напряжением 0-10 В.
- Дистанционная регулировка числа оборотов: регулировка перепада давления на насосе отключена. Насос работает как исполнительный механизм с постоянным числом оборотов, которое определяется напряжением 0-10 В.



УСТРОЙСТВО ОГРАНИЧЕНИЯ МИН. ДАВЛЕНИЯ

все отопительные котлы

2400400

в комплекте:
регулируемый ограничитель давления; манометр;
распределительная труба; сливной вентиль



ОГРАНИЧИТЕЛЬ МАКСИМАЛЬНОГО ДАВЛЕНИЯ

MGK-2

2483283

DS4 46 F001
Диапазон настройки: от 1 до 10 бар

WOLF

ПРИНАДЛЕЖНОСТИ НАПОЛЬНЫЕ КОТЛЫ

для оборудования

Арт.

РАСШИРИТЕЛЬНЫЙ БАК
для систем отопления
Давление 1,5 бар, температура подачи 90°C



25 л для системы отопления до 235 л (вкл. настенное крепление)	2400450
35 л для системы отопления до 320 л	2400455
50 л для системы отопления до 470 л	2400458
80 л для системы отопления до 750 л	2400462
100 л для системы отопления до 850 л	2400470
140 л для системы отопления до 1210 л	2400471
200 л Размеры в соответствии с системой отопления	2400472

РАСШИРИТЕЛЬНЫЙ БАК
для систем отопления
Давление 1,5 бар, температура подачи 90°C



Размеры в соответствии с системой отопления

250 л.	2400473
300 л	2400481
400 л	2483708
500 л	2483709
600 л	2483713
1000 л	2483715

ФИЛЬТР ПРИТОЧНОГО ВОЗДУХА
для защиты горелки от загрязнения при работе котла
в условиях стройплощадки



MGK-2 8751390

ОБШИВКА ЦОКОЛЯ
для закрытия цоколя котла



MGK-2-390-630 8751897

ЗВУКОИЗОЛИРУЮЩИЙ КОЖУХ
для дополнительного снижения шума в режиме работы
с забором воздуха из помещения приблизительно на 6 дБ(A)

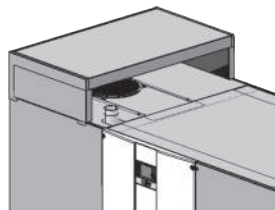

MGK-2-390-630 8752035

WOLF

ПРИНАДЛЕЖНОСТИ НАПОЛЬНЫЕ КОТЛЫ

для оборудования

Арт.

КОМПЛЕКТ СОЕДИНИТЕЛЬНОЙ АРМАТУРЫ ДЛЯ ПЛАСТИНЧАТЫХ ТЕПЛООБМЕННИКОВ

1 комплект = 4 шт

Приварное соединение (сталь 52-3) 1"	SL32 – ... до 120кВт	2071945
Приварное соединение (сталь 52-3) 2"	SL78 – ... до 320кВт	2071946
Приварное соединение (сталь 52-3) 2 1/2"	SL140 – ... до 1020кВт	2071947
Винтовое соединение 1"	SL32 – ... до 120кВт	2071984
Винтовое соединение 2"	SL78 – ... до 320кВт	2071985
Винтовое соединение 2 1/2"	SL140 – ... до 1020кВт	2071986

ПЛАСТИНЧАТЫЙ ТЕПЛООБМЕННИК ИЗ НЕРЖАВЕЮЩЕЙ СТАЛИ ДЛЯ РАЗДЕЛЕНИЯ СИСТЕМЫ, ВКЛ. ТЕРМОИЗОЛЯЦИОННЫЙ КОЖУХ И КРЕПЛЕНИЯ



В ОСНОВАНИИ,

состоящий из:

- меднопаяного пластинчатого теплообменника из стали 1.4404
- комплекта крепежных элементов
- термоизоляционного кожуха согласно нормам ISO с корпусом из алюминиевого листа, изолированном минеральной ватой, с быстродействующими затворами

Рассчитан на следующие температурные характеристики

- первичный контур: 85°C/65°C
- вторичный контур: 60°C/75°C
- макс. рабочее давление: 10 бар
- макс. рабочая температура: 110°C

	Мощность кВт	Высота x Ширина м ²	Потеря давления в первич./ вторич. контуре кПа	Соединения первич./вторич.контур	Арт.
	15	304 x 104	5,1 / 6,7	R 1" / R 1"	2071884
	25	304 x 104	6,4 / 9,3	R 1" / R 1"	2071885
	35	304 x 104	5,2 / 8,2	R 1" / R 1"	2071886
	50	304 x 104	5,9 / 9,6	R 1" / R 1"	2071887
	75	304 x 104	8,6 / 14,4	R 1" / R 1"	2071888
	100	304 x 104	8,1 / 13,9	R 1" / R 1"	2071889
	120	304 x 104	7,6 / 13,1	R 1" / R 1"	2071890
	200	161 x 191	12 / 19	G 2" / G 2"	2074841
	280	161 x 191	12 / 19	G 2" / G 2"	2074842
	320	161 x 191	12 / 19	G 2" / G 2"	2074843
	400	611 x 242	8,0 / 14	G 2 1/2" / G 2 1/2"	2071896
	450	611 x 242	9,2 / 15	G 2 1/2" / G 2 1/2"	2071897
	500	611 x 242	8,5 / 14,4	G 2 1/2" / G 2 1/2"	2071898
	600	611 x 242	8,7 / 14,9	G 2 1/2" / G 2 1/2"	2071899
	730	611 x 242	8,0 / 15,0	G 2 1/2" / G 2 1/2"	2071900
	870	611 x 242	8,0 / 15,0	G 2 1/2" / G 2 1/2"	2071901
	1020	611 x 242	8,9 / 14,4	G 2 1/2" / G 2 1/2"	2071902
	1180	1180 x 474	8,5 / 14,0	DN 100 – PN 16 *	2071903

* В объеме поставки артикула № 20 71 903 уже содержатся ответные фланцы (специальные фланцы).

WOLF
КОМПЛЕКТЫ ПЕРЕОБОРУДОВАНИЯ
НА ДРУГОЙ ВИД ГАЗА

	для оборудования	Арт.
КОМПЛЕКТ ПЕРЕОСНАЩЕНИЯ С ПРИРОДНОГО ГАЗА Е/Н НА СЖИЖЕННЫЙ ГАЗ Р	для котла TGB-2-20	8616300
КОМПЛЕКТ ПЕРЕОСНАЩЕНИЯ С ПРИРОДНОГО ГАЗА Е/Н НА СЖИЖЕННЫЙ ГАЗ Р	для котла TGB-2-30	8616305
КОМПЛЕКТ ПЕРЕОСНАЩЕНИЯ С СЖИЖЕННОГО ГАЗА Р НА ПРИРОДНЫЙ ГАЗ Е/Н	для котла TGB-2-20	8616301
КОМПЛЕКТ ПЕРЕОСНАЩЕНИЯ С СЖИЖЕННОГО ГАЗА Р НА ПРИРОДНЫЙ ГАЗ Е/Н	для котла TGB-2-30	8616306
КОМПЛЕКТ ПЕРЕОСНАЩЕНИЯ С СЖИЖЕННОГО ГАЗА Р НА ПРИРОДНЫЙ ГАЗ Е/Н	для котла MGK-2-130	8752472
КОМПЛЕКТ ПЕРЕОСНАЩЕНИЯ С ПРИРОДНОГО ГАЗА Е/Н НА СЖИЖЕННЫЙ ГАЗ Р	для котла MGK-2-130	8752473
КОМПЛЕКТ ПЕРЕОСНАЩЕНИЯ С ПРИРОДНОГО ГАЗА Е/Н НА СЖИЖЕННЫЙ ГАЗ Р	для котла MGK-2-170	8752474
КОМПЛЕКТ ПЕРЕОСНАЩЕНИЯ С ПРИРОДНОГО ГАЗА Е/Н НА СЖИЖЕННЫЙ ГАЗ Р	для котла MGK-2-210	8752475
КОМПЛЕКТ ПЕРЕОСНАЩЕНИЯ С ПРИРОДНОГО ГАЗА Е/Н НА СЖИЖЕННЫЙ ГАЗ Р	для котла MGK-2-250	8752476
КОМПЛЕКТ ПЕРЕОСНАЩЕНИЯ С ПРИРОДНОГО ГАЗА Е/Н НА СЖИЖЕННЫЙ ГАЗ Р	для котла MGK-2-300	8752477

WOLF

ГАЗОВЫЕ НАСТЕННЫЕ КОТЛЫ

ГАЗОВЫЕ НАСТЕННЫЕ КОНДЕНСАЦИОННЫЕ КОТЛЫ ДО 35 КВТ		Стр. 15
FGB-(K)-24/28/35	Газовый настенный конденсационный котел серии Function Line	Стр. 15
CGB-2(K)	Газовый настенный конденсационный котел серии Comfort line	Стр. 16
CGB-2-38/55	Газовый настенный конденсационный котел серии Comfort line	Стр. 17
CGB-2-75/100	Газовый настенный конденсационный котел серии Function Line	Стр. 18
CGS-2L	Газовый конденсационный котел серии Comfort Line со встроенным водонагревателем послыного нагрева	Стр. 19
CGS-2R	Газовый конденсационный котел серии Comfort Line со встроенным водонагревателем косвенного нагрева	Стр. 20
CGW-2	Газовый конденсационный котел серии Comfort Line со встроенным водонагревателем послыного нагрева	Стр. 21
СИСТЕМА УПРАВЛЕНИЯ И ПРИНАДЛЕЖНОСТИ		Стр. 22
ГАЗОВЫЕ НАСТЕННЫЕ КОТЛЫ		Стр. 24
CGG-3(K)-18/24/28	Газовый настенный котел серии Comfort line с закрытой камерой сгорания	Стр. 24
ПРИНАДЛЕЖНОСТИ НАСТЕННЫЕ КОТЛЫ		Стр. 26



FGV (K) ГАЗОВЫЙ НАСТЕННЫЙ КОНДЕНСАЦИОННЫЙ КОТЕЛ СЕРИИ FUNCTION LINE



ТИП	FGV FGV-K	24 24	28 28	35 35
Класс энергоэффективности				
Отопление		A	A	A
Горячее водоснабжение				
Диапазон мощности в режиме отопления 80/60°C	кВт	4,8 – 19,4	4,8 – 24,4	6,7 – 31,1
Диапазон мощности в режиме отопления 50/30°C	кВт	5,3 – 20,7	5,3 – 27,3	7,5 – 34,9
Диапазон мощности в режиме ГВС	кВт	4,8 – 23,3	4,8 – 27,3	6,7 – 35
Габаритные размеры				
Высота	мм	680	680	680
Ширина	мм	310	310	310
Глубина	мм	408	408	408
Вес	FGV кг	27	30	35
Вес	FGV-K кг	27	30	35
Соединение подающей линии отопления	G		3/4"(DN 20)	
Соединение обратной линии отопления	G		3/4"(DN 20)	
Соединение ГВС/циркуляции	G		1/2"	
Соединение ХВС	G		1/2"	
Соединение для подвода газа	R		1/2"	
Соединение воздуховода/дымохода	мм		60/100	
Расход газа				
Природный газ E/H (Hi=9,5 кВт·ч/м³=34,2 МДж/м³)	м³/ч	2,11	2,63	3,36
Сжиженный газ (Hi=12,8 кВт·ч/м³=46,1 МДж/м³)	кг/ч	1,88	1,95	2,5
Давление подаваемого природного газа (мин./макс.)	мбар		18-22	
Давление подаваемого сжиженного газа (мин./макс.)	мбар		30-50	
КПД при ном. нагрузке при 80/60 °C (Hi/Hs)	%	97/87	98/88	98/88
КПД при част. нагрузке 30 % и 30 °C (Hi/Hs)	%	110/99	109/98	109/98
Макс. избыт. давление ГВС	бар		10	
Расход ГВС	л/мин		2,0-14,4	
Общий объем расширительного бака л.			8	
FGV	Арт.	8615844	8616042	8616043
FGV-K	Арт.	8615845	8616044	8616046

Котлы с закрытой камерой сгорания, предназначены для эксплуатации с подачей воздуха для горения из атмосферы или помещения

Горелка с предварительным смешиванием предназначена для эксплуатации с природным и сжиженным газом, и обеспечивает модуляцию от 4,8 кВт

Котлы стандартно модулируемым высокоэффективным насосом (EEI <0,21)

Максимально тихий

Интегрированный обратный клапан для каскадного дымохода

Связь через смартфон, ноутбук или ПК через модуль LAN / WLAN ISM7e / WOLF LINK PRO (опция)

Объединение в каскад до 5 котлов



CGB-2(K) ГАЗОВЫЙ НАСТЕННЫЙ КОНДЕНСАЦИОННЫЙ КОТЕЛ СЕРИИ COMFORT LINE



ТИП	CGB-2 CGB-2K	14	20 20	24 24
Класс энергоэффективности				
Отопление	A++ → G	A	A	A
Горячее водоснабжение	A+ → F		A	A
Диапазон мощности в режиме отопления 80/60°C	кВт	1,8 – 13,5	3,8 – 18,9	4,8 – 23,8
Диапазон мощности в режиме отопления 50/30°C	кВт	2,1 – 15,2	4,4 – 20	5,6 – 26
Диапазон мощности в режиме ГВС	кВт	1,8 – 13,5	3,8 – 22,20	4,8 – 27,10
Габаритные размеры				
Высота	мм	790	790	790
Ширина	мм	440	440	440
Глубина	мм	378	378	378
Вес	CGB-2	кг	33	33
Вес	CGB-2K	кг		35
Расход газа				
Природный газ (Hi = 9,5 кВт ч/м ³ = 34,2 МДж/м ³)	м ³ /ч	1,44	2,06/2,42	2,52/2,95
Сжиженный газ (Hi = 12,8 кВт ч/м ³ = 46,1 МДж/м ³)	кг/ч	1,07	1,53/1,80	1,87/2,19
Номинальное давление газа				
Природный газ (мин.-макс.)	мбар	20 (17-25)	20 (17-25)	20 (17-25)
Сжиженный газ (мин.-макс.)	мбар	50 (42,5-57,5)	50 (42,5-57,5)	50 (42,5-57,5)
Нормативный КПД при 40/30°C (Hi/Hs)	%	110/99	110/99	110/99
Нормативный КПД при 75/60°C (Hi/Hs)	%	107/96	107/96	107/96
Общий объем расшир. бака	л	10	10	10
Подключение подающей линии	G	3/4" (DN20)	3/4" (DN20)	3/4" (DN20)
Подключение обратной линии	G	3/4" (DN20)	3/4" (DN20)	3/4" (DN20)
Подключение горячей воды / циркуляции	G	3/4"	3/4"	3/4"
Подключение холодной воды	G	3/4"	3/4"	3/4"
Подключение газа	R	1/2"	1/2"	1/2"
Подключение дымохода/воздуховода	мм	60/100	60/100	60/100
CGB-2	Арт.	8615210	8615211	8615213
CGB-2K	Арт.		8615212	8615214

Газовые конденсационные котлы с закрытой камерой сгорания, для эксплуатации с забором воздуха из помещения или из атмосферы
Высокий КПД до 110 % (Hi) / 99 % (Hs)

Горелка с полным предварительным смешиванием для эксплуатации на природном газе и сжиженном газе, бесступенчатая регулировка тепловой мощности от 1,8 кВт

Серийное оснащение расширительным баком, регулируемым высокопроизводительным насосом (EEI < 0,23) и 3-ходовым клапаном

Оптимальное использование теплоты сгорания благодаря регулированию по разнице температур между подающей и обратной линией без перепускного клапана, не требуется подъем температуры в обратной линии

Перенастройка на другой вид газа автоматически производится устройством, не требуется комплект для переоснащения и измерение параметров системы регулирования

Автоматическая настройка CO2 посредством самокалибруемого регулирования для чрезвычайно низкой эмиссии вредных веществ

Теплообменник системы отопления с покрытием компании Wolf «ALUPro»



CGB-2-38/55 ГАЗОВЫЙ НАСТЕННЫЙ КОНДЕНСАЦИОННЫЙ КОТЕЛ СЕРИИ COMFORT LINE

НОВИНКА



ТИП	CGB-2	38	55
Класс энергоэффективности			
Отопление		A	A
Природный газ			
Диапазон мощности в режиме отопления 80/60°C	кВт	5,3 - 34,9	7,8 - 51,1
Диапазон мощности в режиме отопления 50/30°C	кВт	6,3 - 38,0	9,2 - 55,0
Сжиженный газ			
Диапазон мощности при 80/60°C	кВт	6,7 - 34,9	9,8 - 51,1
Диапазон мощности при 50/30°C	кВт	7,6 - 38,0	11,0 - 55,0
Расход газа:			
Природный газ E/H (Hi = 9,5 кВтч/м³ = 34,2 МДж/м³)	м³/ч	3,83	5,61
Сжиженный газ P (Hi = 12,8 кВтч/кг = 46,1 МДж/кг)	кг/ч	2,84	4,16
Давление подаваемого газа:			
Природный газ	мбар	20	20
Сжиженный газ	мбар	50	50
Заводская установка макс. температуры в подающей линии	°C	75	75
Макс. изб. давление системы отопления	бар / МПа	6/0,6	6/0,6
Объем воды теплообменника системы отопления	л	2,7	2,7
Подающая линия системы отопления, внешний Ø	G	1¼"	1¼"
Обратная линия системы отопления, внешний Ø	G	1¼"	1¼"
Соединение для слива сточных вод (конденсата)		1"	1"
Подвод газа	R	¾"	¾"
Соединение воздуховода/дымохода	мм	80/125	80/125
Габариты			
Высота	мм	790	790
Ширина	мм	440	440
Глубина	мм	412	412
Масса	кг	47	47
Электр. подсоединение		230 В/50 Гц	230 В/50 Гц
Потребляемая электрическая мощность макс.		135 Вт	160 Вт
Ожидание		3 Вт	3 Вт
Степень защиты		IPx4D	IPx4D
Количество конденсата при 40/30°C	л/ч	2,7	3,4
Значение pH конденсата		около 2,8	около 2,8
CGB-2 (E/H)	Арт.	8616452	8616453

Котлы с закрытой камерой сгорания, предназначены для эксплуатации с подачей воздуха для горения из атмосферы или из помещения

Высокоэффективный теплообменник выполненный роботизированной сваркой из нержавеющей стали V4A с оребрением - площадь поверхности в 7 раз выше в сравнении с гладкими трубчатými теплообменниками

В стандартную комплектацию входит: модулирующий высокоэффективный насос, датчик расхода, обратный клапан в системе дымоудаления, и соединение для предохранительного сбросного клапана. Внимание! Обратный клапан на 3 или 6 бар не входит в комплект

Гидравлические соединения, совместимые с предыдущими моделями CGB-35/50 и TGB-40/60

Техническое обслуживание без слива отопительной воды

Возможность каскадирования до 5 котлов (275 кВт), полная совместимость с тепловыми насосами WOLF

Полная совместимость с автоматикой WRS-2. Интеллектуальный помощник для ввода в эксплуатацию BM-2 (BM-2 аксессуар, арт. 8908317)

Интегрирование в систему WOLF SmartHome с помощью модуля Link Home (арт. 8908674)



CGB-2-75/100 ГАЗОВЫЙ НАСТЕННЫЙ КОНДЕНСАЦИОННЫЙ КОТЕЛ СЕРИИ FUNCTION LINE

НОВИНКА



ТИП	CGB-2	75	100
Класс энергоэффективности			
Отопление		A	A
Природный газ			
Диапазон мощности в режиме отопления 80/60°C	кВт	14,9-70,8	14,9-92,1
Диапазон мощности в режиме отопления 50/30°C	кВт	15,9-75,8	15,9-98,7
Сжиженный газ			
Диапазон мощности при 80/60°C	кВт	19,7-70,8	19,7-92,1
Диапазон мощности при 50/30°C	кВт	21,2-75,8	21,2-98,7
Расход газа:			
Природный газ E/H (Hi= 9,5 кВтч/м³ = 34,2 МДж/м³)	м³/ч	7,53	9,89
Сжиженный газ P (Hi = 12,8кВтч/кг = 46,1 МДж/кг)	кг/ч	5,59	7,34
Давление подаваемого газа:			
Природный газ	мбар;	20	20
Сжиженный газ	мбар;	50	50
Подающая линия системы отопления, внешний Ø G		1½"	1½"
Обратная линия системы отопления, внешний Ø G		1½"	1½"
Соединение для слива сточных вод (конденсата)		1"	1"
Подвод газа	R	¾"	¾"
Соединение воздуховода/дымохода	мм	110/160	110/160
Заводская установка макс. температуры в подающей линии	°C	80	80
Макс. изб. давление системы отопления	бар / МПа	6 / 0,6	6 / 0,6
Объем воды теплообменника системы отопления	л	10	10
Класс по NOx		6	6
Электр. подсоединение В-/Гц		230/50	230/50
Потребляемая эл. мощность		93	159
Степень защиты	Вт	IP20	IP20
Количество конденсата при 40/30 °C		7,1	9,8
Значение рН конденсата	л/ч	прибл. 4	прибл. 4
Габариты			
Высота	мм	1050	1050
Ширина	мм	565	565
Глубина	мм	548	548
Масса	кг	94	94
CGB-2 (E/H)	Арт.	8616824	8616825

Высокоэффективный теплообменник из прочного алюминийево-кремниевого сплава, с вертикально расположенными гладкими ребрами

Высокий КПД: до 110 %

Горелка с предварительным смешиванием предназначена для эксплуатации на природном и сжиженном газе

Интеллектуальное управление скоростью вращения насоса для оптимального использования в системе отопления

Гидравлические соединения, совместимые с предыдущими моделями и продуманная система аксессуаров

Техническое обслуживание без слива отопительной воды

Удобная конструкция: полный доступ ко всем деталям благодаря съемным крышкам корпуса

Возможность каскадирования до 5 котлов (500 кВт), полная совместимость с тепловыми насосами WOLF

Полная совместимость с автоматикой WRS-2. Интеллектуальный помощник для ввода в эксплуатацию BM-2 (BM-2 аксессуар, арт. 8908317)

Интегрирование в систему WOLF SmartHome с помощью модуля Link Home (арт. 8908674)



CGS-2L ГАЗОВЫЙ КОНДЕНСАЦИОННЫЙ КОТЕЛ СЕРИИ COMFORT LINE СО ВСТРОЕННЫМ ВОДОНАГРЕВАТЕЛЕМ ПОСЛОЙНОГО НАГРЕВА



ТИП	CGS-2L	14/120L	20/160L	24/200L
Класс энергоэффективности				
Отопление		A	A	A
Горячее водоснабжение		A	A	A
Диапазон мощности в режиме отопления 80/60°C	кВт	1,8 – 13,5	3,8 – 18,9	4,8 – 23,8
Диапазон мощности в режиме отопления 50/30°C	кВт	2,1 – 15	4,4 – 20	5,6 – 26
Диапазон мощности в режиме ГВС	кВт	1,8 – 13,50	3,8 – 22,20	4,8 – 27,10
Габаритные размеры				
Высота	мм	1462	1462	1462
Ширина	мм	600	600	600
Глубина	мм	635	635	635
Вес	кг	97	82	82
Подключение подающей линии	G	3/4" (DN20)	3/4" (DN20)	3/4" (DN20)
Подключение обратной линии	G	3/4" (DN20)	3/4" (DN20)	3/4" (DN20)
Подключение горячей воды / циркуляции	G	3/4"	3/4"	3/4"
Подключение холодной воды	G	3/4"	3/4"	3/4"
Подключение газа	R	1/2"	1/2"	1/2"
Подключение дымохода/воздуховода	мм	60/100	60/100	60/100
Расход газа				
Природный газ (Hi = 9,5 кВт ч/м³ = 34,2 МДж/м³)	м³/ч	1,44	2,06/2,42	2,52/2,95
Сжиженный газ (Hi = 12,8 кВт ч/м³ = 46,1 МДж/м³)	кг/ч	1,07	1,53/1,80	1,87/2,19
Номинальное давление газа				
Природный газ (мин.-макс.)	мбар	20 (17-25)	20 (17-25)	20 (17-25)
Сжиженный газ (мин.-макс.)	мбар	50 (42,5-57,5)	50 (42,5-57,5)	50 (42,5-57,5)
Нормативный КПД при 40/30°C (Hi/Hs)	%	110/99	110/99	110/99
Нормативный КПД при 75/60°C (Hi/Hs)	%	107/96	107/96	107/96
Ном. объем послойного водонагревателя / эквив. ном. объем	л	90 / 120	90 / 160	90 / 200
Удельный расход воды «D» при ΔT=30K	л/мин	18,7	23,2	25,2
Мощность ГВС в непрерыв. режиме	л/ч [кВт]	366 [14,6]	560 [23,1]	684 [27,8]
Общий объем расширит. бака	л	10	10	10
CGS-2L	Арт.	8615215	8615217	8615219

Система «TurboStop» обеспечивает в водонагревателе послойного нагрева комфортную подготовку воды для ГВС, превышающую показатели водонагревателя косвенного нагрева объемом 120, 160 или 200 л

Управляемый нагрев водонагревателя для максимальной энергоэффективности благодаря эффективному использованию теплоты сгорания (выдан европейский патент)

С помощью CGS-2-20/160L можно за 10 минут наполнить ванну объемом около 230 л при температуре 40 °С; при использовании CGS-2-14 / 120L объем составляет около 190 л при температуре 40 °С

Высокий показатель эффективности NL = 1,3 / 2,1 / 2,5 при нагреве с 10 до 60 °С

Минимальные теплопотери благодаря высокоэффективной изоляции, потребление энергии всего 1,0 кВт/ч в течение 24 часов

Компактная конструкция в виде конденсационного котла с водонагревателем послойного нагрева. Возможно, простое разделение для монтажа на два модуля весом 35 и 49 кг



CGS-2R

ГАЗОВЫЙ КОНДЕНСАЦИОННЫЙ КОТЕЛ СЕРИИ COMFORT LINE СО ВСТРОЕННЫМ ВОДОНАГРЕВАТЕЛЕМ КОСВЕННОГО НАГРЕВА



ТИП	CGS-2R	14/150R	20/150R	24/150R
Класс энергоэффективности				
Отопление		A	A	A
Горячее водоснабжение		A	A	A
Диапазон мощности в режиме отопления 80/60°C	кВт	1,8 – 13,5	3,8 – 18,9	4,8 – 23,8
Диапазон мощности в режиме отопления 50/30°C	кВт	2,1 – 15	4,4 – 20	5,6 – 26
Диапазон мощности в режиме ГВС	кВт	1,8 – 13,50	3,8 – 22,20	4,8 – 27,10
Габаритные размеры				
Высота	мм	1792	1792	1792
Ширина	мм	600	600	600
Глубина	мм	635	635	635
Вес	кг	115	115	115
Подключение подающей линии	G	$\frac{3}{4}$ " (DN20)	$\frac{3}{4}$ " (DN20)	$\frac{3}{4}$ " (DN20)
Подключение обратной линии	G	$\frac{3}{4}$ " (DN20)	$\frac{3}{4}$ " (DN20)	$\frac{3}{4}$ " (DN20)
Подключение горячей воды / циркуляции	G	$\frac{3}{4}$ "	$\frac{3}{4}$ "	$\frac{3}{4}$ "
Подключение холодной воды	G	$\frac{3}{4}$ "	$\frac{3}{4}$ "	$\frac{3}{4}$ "
Подключение газа	R	$\frac{1}{2}$ "	$\frac{1}{2}$ "	$\frac{1}{2}$ "
Подключение дымохода/воздуховода	мм	60/100	60/100	60/100
Расход газа				
Природный газ (Hi = 9,5 кВт ч/м ³ = 34,2 МДж/м ³)	м ³ /ч	1,44	2,06/2,42	2,52/2,95
Сжиженный газ (Hi = 12,8 кВт ч/м ³ = 46,1 МДж/м ³)	кг/ч	1,07	1,53/1,80	1,87/2,19
Номинальное давление газа				
Природный газ (мин.-макс.)	мбар	20 (17-25)	20 (17-25)	20 (17-25)
Сжиженный газ (мин.-макс.)	мбар	50 (42,5-57,5)	50 (42,5-57,5)	50 (42,5-57,5)
Нормативный КПД при 40/30°C (Hi/Hs)	%	110/99	110/99	110/99
Нормативный КПД при 75/60°C (Hi/Hs)	%	107/96	107/96	107/96
Ном. объем послыойного водонагревателя / эквив. ном. объем	л	145	145	145
Удельный расход воды «D» при ΔT=30K	л/мин	19,7	21,4	21,7
Мощность ГВС в непрерыв. режиме	л/ч (кВт)	324 (13,6)	555 (22,6)	612 (25)
Общий объем расшир. бака	л	10	10	10
CGS-2R	Арт.	8615216	8615218	8615220

Управляемый нагрев водонагревателя для максимальной энергоэффективности благодаря эффективному использованию теплоты сгорания (выдан европейский патент)

С помощью CGS-2-20/150R можно за 10 минут наполнить ванну объемом около 200 л при температуре 40 °C; при использовании CGS-2-14/150R объем составляет около 180 л при температуре 40 °C

Высокий показатель эффективности NL = 1,7/2,0/2,2 при нагреве с 10 до 60 °C

Минимальные теплопотери благодаря высокоэффективной изоляции, потребление энергии всего 1,47 кВт/ч в течение 24 часов

Компактная конструкция в виде конденсационного котла с водонагревателем косвенного нагрева

Возможность простого разделения для монтажа на два модуля весом 35 и 80 кг

Нагрев водонагревателя посредством прочного змеевика с большой площадью теплообменника обеспечивает минимальное время нагрева



CGW-2 ГАЗОВЫЙ КОНДЕНСАЦИОННЫЙ КОТЕЛ СЕРИИ COMFORT LINE СО ВСТРОЕННЫМ ВОДОНАГРЕВАТЕЛЕМ ПОСЛОЙНОГО НАГРЕВА



ТИП	CGW-2	14/100L	20/120L	24/140L
Класс энергоэффективности				
Отопление		A	A	A
Горячее водоснабжение		A	A	A
Диапазон мощности в режиме отопления 80/60°C	кВт	1,8 – 13,5	3,8 – 18,9	4,8 – 23,8
Диапазон мощности в режиме отопления 50/30°C	кВт	2,1 – 15	4,4 – 20	5,6 – 26
Диапазон мощности в режиме ГВС	кВт	1,8 – 13,50	3,8 – 22,20	4,8 – 27,10
Габаритные размеры				
Высота	мм	790	790	790
Ширина	мм	800	800	800
Глубина	мм	378	378	378
Вес	кг	54	54	54
Подключение подающей линии	G	3/4" (DN20)	3/4" (DN20)	3/4" (DN20)
Подключение обратной линии	G	3/4" (DN20)	3/4" (DN20)	3/4" (DN20)
Подключение горячей воды / циркуляции	G	3/4"	3/4"	3/4"
Подключение холодной воды	G	3/4"	3/4"	3/4"
Подключение газа	R	1/2"	1/2"	1/2"
Подключение дымохода/воздуховода	мм	60/100	60/100	60/100
Природный газ (Hi = 9,5 кВт ч/м³ = 34,2 МДж/м³)	м³/ч	1,44	2,06/2,42	2,52/2,95
Сжиженный газ (Hi = 12,8 кВт ч/м³ = 46,1 МДж/м³)	кг/ч	1,07	1,53/1,80	1,87/2,19
Номинальное давление газа				
Природный газ (мин.-макс.)	мбар	20 (17-25)	20 (17-25)	20 (17-25)
Сжиженный газ (мин.-макс.)	мбар	50 (42,5-57,5)	50 (42,5-57,5)	50 (42,5-57,5)
Нормативный КПД при 40/30°C (Hi/Hs)	%	110/99	110/99	110/99
Нормативный КПД при 75/60°C (Hi/Hs)	%	107/96	107/96	107/96
Ном. объем послойного водонагревателя / эквив. ном. объем	л.	44 / 100	44 / 120	44 / 140
Удельный расход воды «D» при ΔT=30K	л/мин	14,3	18	20
Мощность ГВС в непрерыв. режиме	л/ч (кВт)	366 (14,6)	560 (23,1)	684 (27,8)
Общий объем расширит. бака	л	10	10	10
CGW-2	Арт.	8615221	8615222	8615223

Комфортный нагрев воды для ГВС, превышающий показатели водонагревателя косвенного нагрева (со змеевиком) объемом 100, 120 или 140 л

С направляющей и распределительной системой из нержавеющей стали для горячей и холодной воды обеспечивает плавное радиальное распределение воды и превосходную производительность по ГВС (подана заявка на европейский патент)

С помощью CGW-2-14/100L можно за 10 минут наполнить ванну объемом около 140 л при температуре 40 °C

Большая экономия эксплуатационных расходов благодаря эффективной подготовке горячей воды и инновационной изоляции с интегрированной системой кольцевого зазора (защищенный промышленный образец)

Управляемый нагрев водонагревателя для максимальной энергоэффективности благодаря эффективному использованию теплоты сгорания (выдан европейский патент)

Компактная конструкция в виде конденсационного котла и присоединенного к нему водонагревателя послойного нагрева обеспечивает минимальные расходы на монтаж и подключение

Газовый конденсационный котел готов к подключению к электрической и газовой сети

Возможно, простое и быстрое разделение для монтажа на два готовых к транспортировке модуля весом 35 и 19 кг



МОДУЛЬ УПРАВЛЕНИЯ WM-2

Регулятор температуры в зависимости от температуры помещения и атмосферного воздуха с программированием времени отопления и нагрева горячей воды

с датчиком температуры наружного воздуха, WM-2 черный
с датчиком температуры наружного воздуха, WM-2 белый
без датчика температуры наружного воздуха, WM-2 черный

8908316
8908968
8908317



МОДУЛЬ УПРАВЛЕНИЯ AM

для установки в котел CGB-2, CGS-2, CGW-2, CSZ-2, MGK-2

Примечание: требуется для работы теплогенератора, если WM-2 используется в качестве модуля дистанционного управления!

8908315



НАСТЕННЫЙ ЦОКОЛЬ ДЛЯ WM-2

для использования модуля управления WM-2 в качестве устройства дистанционного управления

черный
белый

1731129
1731442



МОДУЛЬ УПРАВЛЕНИЯ СМЕСИТЕЛЕМ MM-2

Модуль расширения функций для управления смесительным контуром

- Погодозависимое устройство регулирование температуры в подающей линии
- Модуль управления WM-2 прикрепляется зажимом или крепится на настенный цоколь, как устройство дистанционного управления
- Простая настройка управления благодаря предварительно заданным конфигурациям
- Применяется также для приготовления ГВС и повышения температуры обратной линии котла
- В комплекте с накладным датчиком температуры подающей линии

8908493



МОДУЛЬ УПРАВЛЕНИЯ КАСКАДОМ KM-2

Модуль расширения функций для управления системой отопления с гидравлическим разделителем или каскадом

- Управление максимально пятью котлами
- Простая настройка управления благодаря предварительно заданным конфигурациям
- Управление смесительным контуром
- Модуль управления WM-2 прикрепляется зажимом или крепится на настенный цоколь как устройство дистанционного управления
- В комплекте с накладным датчиком температуры подающей линии и погружным датчиком температуры гидравлического разделителя

8908494



КОМНАТНЫЙ МОДУЛЬ RM-2

- Комнатный регулятор температуры с ежедневной / недельной программой
- Пульт дистанционного управления для домашней вентиляции CWL Excellent / CWL 2
- Дистанционное управление всеми контурами отопления или смесителя (с WM / WM-2 в системе)
- Дистанционное управление до 7 отдельных отопительных контуров с несколькими RM-2
- Подсветка сенсорного экрана
- Встроенный датчик комнатной температуры
- Подключение через интерфейс eBus
- Расширенные функции: режим отпуска, сообщения об ошибках, индикация температуры и т. д.
- Совместим с WOLF Smartset

8908887



ДАТЧИК ТЕМПЕРАТУРЫ ВОДОНАГРЕВАТЕЛЯ (ДИАМ.6 ММ) (ДЛЯ МОДУЛЕЙ MM ИЛИ KM)

для SM1-2, SM2-2, MM-2 и KM-2

8852829



WOLF LINK HOME LAN-/WLAN-ИНТЕРФЕЙСНЫЙ МОДУЛЬ

интегрированный интерфейс LAN и WLAN для подключения котельного оборудования Wolf к интернет сети, для котлов CGB-2, CGS-2, CGW-2, CSZ-2, MGK-2, CGG-3

комплект поставки:
Интерфейсный модуль WOLF LINK HOME, соединительный кабель,
инструкция по монтажу / эксплуатации, сетевой кабель

8908674

Арт.



ДАТЧИК НАРУЖНОЙ ТЕМПЕРАТУРЫ, ТЕМПЕРАТУРЫ КОРПУСА ИЛИ ТЕМПЕРАТУРЫ В ПОМЕЩЕНИИ 2792021



ИНТЕРФЕЙСНЫЙ МОДУЛЬ LINK PRO LAN/WLAN, ВНЕШНИЙ 8908675

- Связь с котлом и системой отопления через домовую сеть или Интернет
- Эксплуатация и мониторинг системы отопления через домовую сеть также возможны без Интернет-соединения;
- Дистанционное управление и мониторинг через Интернет
- Дистанционная диагностика пользователями или сервисными инженерами компании «Wolf»
- Сообщения о неисправностях через Интернет-соединение



CGG-3(K)-18/24/28

ГАЗОВЫЙ НАСТЕННЫЙ КОТЕЛ СЕРИИ COMFORT LINE С ЗАКРЫТОЙ КАМЕРОЙ СГОРАНИЯ

ТИП	CGG-3(K)	18	24	28
Класс энергоэффективности				
Отопление				
Горячее водоснабжение				
Диапазон мощности	кВт	10,2 – 24	10,9 – 24	12 – 28
Габаритные размеры				
Высота	мм	740	740	740
Ширина	мм	408	408	408
Глубина	мм	340	340	340
Вес	кг		34	34
Соединение подающей линии отопления	G		3/4"(DN 20)	3/4"(DN 20)
Соединение обратной линии отопления	G		3/4"(DN 20)	3/4"(DN 20)
Подключения/циркуляция ГВС	G		1/2"	1/2"
Подключения холодной воды/циркуляция ГВС	G		1/2"	1/2"
Подсоединение газа	G		3/4"	3/4"
Подключение дымовой трубы своздуховодом и дымоходом	мм		60/100	60/100
КПД при номинальной нагрузке, 80/60 °С		93,3	92,2	94,1
Расход газа Природный газ				
$H_i = 9,5 \text{ кВтч/м}^3 = 34,2 \text{ МДж/м}^3$	м ³ /ч	2,1	2,7	3,2
Удельный расход воды для версии К при $\Delta t = 30 \text{ К}$	л/мин	8,0	11,7	12,7
Общий объем расширительного бака	л	8	8	8
CGG-3	Арт.	8615978	8615980	8615981
CGG-3K	Арт.	8615979	8615731	8615711

Высокий КПД
Простота и удобство монтажа и сервиса
Быстрая и простая диагностика
Эксплуатация котла на природном газе
Простое управление

Легкий доступ к блокам и деталям
Функция быстрого старта ГВС
Подача воздуха для горения из атмосферы
Функция мягкого старта

WOLF

УСТРОЙСТВА РЕГУЛИРОВАНИЯ ДЛЯ CGG 3(K)18/24/28



МОДУЛЬ УПРАВЛЕНИЯ VM-2

Регулятор температуры в зависимости от температуры помещения и атмосферного воздуха с программированием времени отопления и нагрева горячей воды

- с датчиком температуры наружного воздуха, VM-2 черный
- с датчиком температуры наружного воздуха, VM-2 белый
- без датчика температуры наружного воздуха, VM-2 черный

8908316
8908968
8908317



НАСТЕННЫЙ ЦОКОЛЬ ДЛЯ VM-2

для использования модуля управления VM-2 в качестве устройства дистанционного управления

- черный
- белый

1731129
1731442



МОДУЛЬ УПРАВЛЕНИЯ СМЕСИТЕЛЕМ MM-2

Модуль расширения функций для управления смесительным контуром

- Погодозависимое устройство регулирование температуры в подающей линии
- Модуль управления VM-2 прикрепляется зажимом или крепится на настенный цоколь, как устройство дистанционного управления
- Простая настройка управления благодаря предварительно заданным конфигурациям
- Применяется также для приготовления ГВС и повышения температуры обратной линии котла
- В комплекте с накладным датчиком температуры подающей линии

8908493



МОДУЛЬ УПРАВЛЕНИЯ КАСКАДОМ KM-2

Модуль расширения функций для управления системой отопления с гидравлическим разделителем или каскадом

- Управление максимально пятью котлами
- Простая настройка управления благодаря предварительно заданным конфигурациям
- Управление смесительным контуром
- Модуль управления VM-2 прикрепляется зажимом или крепится на настенный цоколь как устройство дистанционного управления
- В комплекте с накладным датчиком температуры подающей линии и погружным датчиком температуры гидравлического разделителя

8908494



КОМНАТНЫЙ МОДУЛЬ RM-2

- Комнатный регулятор температуры с ежедневной / недельной программой
- Пульт дистанционного управления для домашней вентиляции CWL Excellent / CWL 2
- Дистанционное управление всеми контурами отопления или смесителя (с VM / VM-2 в системе)
- Дистанционное управление до 7 отдельных отопительных контуров с несколькими RM-2
- Подсветка сенсорного экрана
- Встроенный датчик комнатной температуры
- Подключение через интерфейс eBus
- Расширенные функции: режим отпуска, сообщения об ошибках, индикация температуры и т. д.
- Совместим с WOLF Smartset

8908887



ДАТЧИК ТЕМПЕРАТУРЫ ВОДОНАГРЕВАТЕЛЯ (ДИАМ.6 ММ) (ДЛЯ МОДУЛЕЙ MM ИЛИ KM)

для SM1-2, SM2-2, MM-2 и KM-2

8852829



ДАТЧИК НАРУЖНОЙ ТЕМПЕРАТУРЫ, ТЕМПЕРАТУРЫ КОРПУСА ИЛИ ТЕМПЕРАТУРЫ В ПОМЕЩЕНИИ

2792021



WOLF LINK HOME LAN-/WLAN-ИНТЕРФЕЙСНЫЙ МОДУЛЬ

интегрированный интерфейс LAN и WLAN для подключения котельного оборудования Wolf к интернет сети

8908674

комплект поставки:
Интерфейсный модуль WOLF LINK HOME, соединительный кабель,
инструкция по монтажу / эксплуатации, сетевой кабель

	для оборудования	Арт.
	КОМПЛЕКТ БАЙПАСНОЙ ЛИНИИ для одноконтурного котла FGB необходим только для одноконтурного котла FGB в системе без водонагревателя	FGB, CGB-2 8614785
	состоящий из: 2 муфты переходных с $\frac{3}{4}$ " на $\frac{1}{2}$ "; 1 гофрированная труба из нержавеющей стали; 1 комплект для крепления гофрированной трубы из нержавеющей; 1 прокладка $\frac{3}{4}$ "; 2 прокладки $\frac{1}{2}$ "	
	КОМПЛЕКТ ПОДКЛЮЧЕНИЯ для монтажа открытой проводкой в комплекте: газовый шаровый кран с термозащитой; сервисный кран с краном для заполнения и слива и подключением для предохранит. клапана R 1/2; предохранительный клапан (давление срабатывания 3 бар); сливная воронка	CGB-2-38/55 8616330
	КОМПЛЕКТ ПОДКЛЮЧЕНИЯ К СИСТЕМЕ ОТОПЛЕНИЯ в комплекте: подключение к котлу с уплотнением; подключение к подающей и обратной линии системы	CGB-2-38/55 2075061
	АДАПТЕР ДЛЯ ПОДКЛЮЧЕНИЯ ДЫМОХОДА Для простой замены CGB-35/50 Компенсатор уменьшения высоты дымохода 40 мм	CGB-2-38/55 1731795
	МОТОР 230 В Для простой замены внешнего 3-ходового клапана 24В CGB-35/50 на 230В CGB-38/55	CGB-2-38/55 2269757
	ТРЕХХОДОВОЙ КЛАПАН 230В Состоит из: Двигатель 230В 3-Ходовой Переключающий Клапан Соединительный кабель Разъемы 1" Пропускная способность 12 kvs	CGB-2-38/55 9146880
	ПРЕДОХРАНИТЕЛЬНЫЙ КЛАПАН давление срабатывания 3 бар для закрытых систем водяного отопления Предохранительный клапан Rp $\frac{1}{2}$ хромированный; давление срабатывания 3 бар	все настенные котлы 2011000
	СЛИВНАЯ ВОРОНКА R1 из прозрачной пластмассы; с сифоном и розеткой	все настенные котлы 8602888
	АНОД АКТИВНОЙ ЗАЩИТЫ	CGS-2 2483556
	РЕЛЕ МИНИМАЛЬНОГО ДАВЛЕНИЯ ГАЗА	CGB-2-75/100 8616924

для оборудования

Арт.



НАСОСНАЯ ГРУППА БЫСТРОГО МОНТАЖА ВСЕ (ДЛЯ КОНТУРА ОТОПЛЕНИЯ)

настенные котлы и CGW/CGS без гидравлической стрелки

в комплекте:
высокоэффективный насос (EEI <0,20), саморегулирующийся, с кабелем; простая замена подачи слева направо, многофункциональная запорная арматура со встроенными термометрами; шаровые краны: красный и синий (под теплоизоляц.); габаритные размеры В x Ш x Г: 384 x 250 x 260. Подключение: снизу – с уплотнением 1 1/2", сверху – резьбовое соединение IG 1" (DN25) или IG 1 1/4" (DN32), теплоизоляционный кожух из полипропилена (плотно закреплен).

Группа испытана по гидравлике и электрике

DN25:

Δр=150 мбар при V=2350 л/час
при Δt 10K до 27кВт,
при Δt 15K до 41кВт
при Δt 20K до 55кВ

DN32:

Δр=150 мбар при V=3100 л/час
при Δt 10K до 36кВт,
при Δt 15K до 54кВт
при Δt 20K до 72кВт

DN25-60

2072135

DN32-60

2072136



НАСОСНАЯ ГРУППА БЫСТРОГО МОНТАЖА (СО СМЕСИТ)

все настенные котлы

в комплекте:
высокоэффективный насос (EEI <0,20), саморегулирующийся и привод смесителя, оба с кабелем;
3-х ходовой смеситель из латуни DN25 kvs=10, DN32 kvs=18, герметичный в «нулевом положении»; регул. байпас; простая замена подачи слева направо; многофункциональная запорная арматура со встроенными термометрами; шаровые краны: красный и синий (под теплоизоляц.); регулируемый обратный клапан (при положении терморегулятора на подаче 45°). Подключение: снизу – с уплотнением 1 1/2", сверху – резьбовое соединение IG 1" (DN25) или IG 1 1/4" (DN32).

Габаритные размеры В x Ш x Г: 384 x 250 x 260. Теплоизоляционный кожух из полипропилена (плотно закреплен).

Группа испытана по гидравлике и электрике.

DN25:

Δр=150 мбар при V=2200 л/час
при Δt 10K до 26кВт
при Δt 15K до 38кВт
при Δt 20K до 51кВт

DN32:

Δр=150 мбар при V=3000 л/час
при Δt 10K до 35кВт
при Δt 15K до 52кВт
при Δt 20K до 70кВт

DN25-60

2072139

DN32-60

2072140



КОМПЛЕКТ ДЛЯ НАСТЕННОГО КРЕПЛЕНИЯ НАСОСНОЙ ГРУППЫ БЫСТРОГО МОНТАЖА ОТОПИТЕЛЬНОГО ИЛИ СМЕСИТЕЛЬНОГО КОНТУРА DN25 И DN32

все настенные котлы

для быстрого и надежного монтажа на задней стенке многофункциональной запорной арматуры, модульная система

FDN25

2072199

DN32

2072200



РАСПРЕДЕЛИТЕЛЬНЫЙ КОЛЛЕКТОР ВСЕ НАСТЕННЫЕ КОТЛЫ ДЛЯ 2 ИЛИ 3 НАСОСНЫХ ГРУПП DN25 И DN32

все настенные котлы

Подключения сверху: фланцы с уплотнением и накидной гайкой, снизу: с уплотнением 1 1/2", теплоизоляционный кожух из полипропилена. Габаритные размеры В x Ш x Г: 168 x 500/750 x 140.

Универсальность подключения подачи справа и слева от котла.

kvs = 12,5/Vмакс. = 4500 л/час
Δр = 130 мбар при V = 4500 л/час
Δр = 40 мбар при V = 2500 л/час



2 ОТОПИТЕЛЬНЫХ ИЛИ СМЕСИТЕЛЬНЫХ КОНТУРА

2072197

3 ОТОПИТЕЛЬНЫХ ИЛИ СМЕСИТЕЛЬНЫХ КОНТУРА

2072198

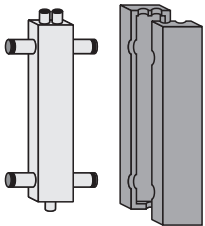
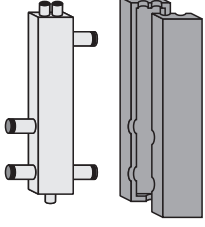

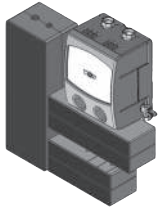
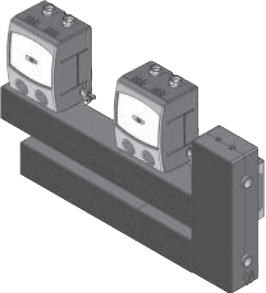
	для оборудования	Арт.
		
<p>ТРУБНОЕ СОЕДИНЕНИЕ ДО 4,5 М³/ЧАС между гидравлическим разделителем и распределительным коллектором</p> <p>в комплекте: 2 трубы с изоляцией, концы труб с уплотнениями с накидными гайками 1 1/2"</p>	все настенные котлы	2011332
		
<p>ГИДРАВЛИЧЕСКИЙ РАЗДЕЛИТЕЛЬ ДО 4,5 М³/ЧАС</p> <p>в комплекте: профиль прямоугольного сечения 80 x 120 мм; 4 штуцера подключения G1 1/2" (AG) с уплотнениями; 3 подключения Rp 1/2" для воздушника, крана заполнения и слива и погружной гильзы. Включая: теплоизоляцию, воздушник, кран заполнения и слива, погружную гильзу, уплотнения, кронштейн крепления на стене и материал для монтажа</p>	все настенные котлы	2011333
		
<p>ГИДРАВЛИЧЕСКИЙ РАЗДЕЛИТЕЛЬ ДО 10 М³/ЧАС Объёмный расход до 10 м³/h</p> <p>в комплекте: профиль прямоугольного сечения 140 x 140 мм; 4 штуцера подключения G2" (AG) с уплотнениями; 2 подключения Rp 1/2" для воздушника и крана заполнения и слива; 1 подключение 3/8" для погружной гильзы. Включая: теплоизоляцию, воздушник, кран заполнения и слива, погружную гильзу, уплотнения, кронштейн для крепления на стене и материал для монтажа. Для систем отопления с каскадным регулированием и расходом в системе > 10 м³/час необходимо использовать гидравлический разделитель большего размера, в соответствии с расходом в системе</p>	все настенные котлы	2011334
		
<p>НАСОСНАЯ ГРУППА БЫСТРОГО МОНТАЖА (КОНТУР ОТОПЛЕНИЯ) для прямого подключения к настенному котлу</p> <p>в комплекте: циркуляционный насос DN32-80 с плавным регулированием числа оборотов; предохранительный клапан 3 бар; запорные краны с термометрами; обратный клапан; манометр 0-10 бар; подключение для расширительного бака 1"; краны для заполнения и слива на подающей/обратной линиях. Подключение 1 1/2"; теплоизоляционный кожух из полипропилена; высота 365 мм</p>	CGB-2-75/100	2075108
		
<p>КОМПЛЕКТ ПОДКЛЮЧЕНИЯ С ГИДРАВЛИЧЕСКИМ РАЗДЕЛИТЕЛЕМ ДЛЯ ОДНОГО КОТЛА (МОНТАЖ СЛЕВА ИЛИ СПРАВА ОТ КОТЛА)</p> <p>в комплекте: 1 насосная группа быстр. монтажа (№ арт. 20 75 108); 1 гидравлический разделитель до 10 м³/час с настенным держателем и изоляцией; 1 комплект подключения с настенным держателем и изоляцией.</p> <p>Высота 805 мм.</p>	CGB-2-75/100	8616591
		
<p>КОМПЛЕКТ ПОДКЛЮЧЕНИЯ С ГИДРАВЛИЧЕСКИМ РАЗДЕЛИТЕЛЕМ ДЛЯ КАСКАДА ИЗ 2 КОТЛОВ (МОНТАЖ СПРАВА ОТ КОТЛОВ)</p> <p>в комплекте: 2 насосные группы быстр. монтажа (№ арт. 20 75 108); 1 гидравлический разделитель до 10 м³/час с настенным держателем и изоляцией; 1 комплект подключения для 2 котлов с настенным держателем и изоляцией.</p> <p>Высота 805 мм</p>	CGB-2-75/100	8616592

ПРИНАДЛЕЖНОСТИ ГАЗОВЫЕ НАСТЕННЫЕ КОНДЕНСАЦИОННЫЕ КОТЛЫ

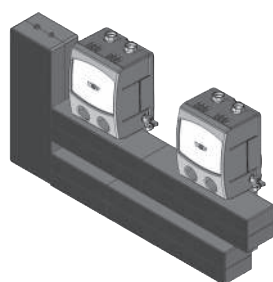

	для оборудования	Арт.
КОМПЛЕКТ ПОДКЛЮЧЕНИЯ ДЛЯ КАСКАДА ИЗ 2 КОТЛОВ (МОНТАЖ СЛЕВА ОТ КОТЛОВ) в комплекте: 2 насосные группы быстр. монтажа (№ арт. 20 75 108); 1 гидравлический разделитель до 10 м³/час с настенным держателем и изоляцией; 1 комплект подключения для 2 котлов с настенным держателем и изоляцией. Высота 805 мм	CGB-2-75/100	8616593



БАК С НЕЙТРАЛИЗАТОРОМ		
до 50 кВт		WNK0050
от 50 до 100 кВт		WNK0100
от 100 до 500 кВт		WNK0500

УПАКОВКА НЕЙТРАЛИЗАТОРА		
ЗАПАСНАЯ УПАКОВКА ДЛЯ ДОЗАПРАВКИ 8 КГ	Нейтрализатор	WNKZ008
ЗАПАСНАЯ УПАКОВКА ДЛЯ ДОЗАПРАВКИ 16 КГ	Нейтрализатор	WNKZ016



СТАНЦИЯ ДЛЯ ОТВОДА КОНДЕНСАТА С БЕСПОТЕНЦИАЛЬНЫМ ВЫХОДОМ АВАРИИ в комплекте: станция для отвода конденсата с беспотенциальным выходом аварии, стеновой кронштейн, шланг 10 мм из ПВХ (L= 6 м), обратный клапан, шланг подачи конденсата	CGB-2-75/100	2071268
---	--------------	---------



КОМПЛЕКТ ПОДКЛЮЧЕНИЯ РАСШИРИТЕЛЬНОГО БАКА гибкая гофрированная труба из нержавеющей стали (L = 1м), резьбовые переходные соединения соответствуют котлу и расширительному баку		
дополнительно с колпачковым вентилем 3/4"	расширительные баки 25-50 л	2012080
дополнительно с колпачковым вентилем 1"	расширительные баки от 80 л	2012081



РАСШИРИТЕЛЬНЫЕ ЕМКОСТИ для систем отопления Давление 1,5 бар, температура подачи 90°C		
25 л для СИСТЕМЫ ОТОПЛЕНИЯ до 235 л (INKL. WANDHALTERUNG)		2400450
35 л для СИСТЕМЫ ОТОПЛЕНИЯ до 320 LTR.		2400455
50 л для СИСТЕМЫ ОТОПЛЕНИЯ до 470 LTR.		2400458
80 л для СИСТЕМЫ ОТОПЛЕНИЯ до 750 LTR.		2400462
100 л для СИСТЕМЫ ОТОПЛЕНИЯ до 850 LTR.		2400470
140 л для СИСТЕМЫ ОТОПЛЕНИЯ до 1210 LTR.		2400471
200 л РАЗМЕРЫ В СООТВЕТСТВИИ С СИСТЕМОЙ ОТОПЛЕНИЯ		2400472



РАСШИРИТЕЛЬНЫЙ БАК для системы отопления Давление 1,5 бар, температура подачи 90°C Размеры в соответствии с системой отопления		
250 л		2400473
300 л		2400481
400 л		2483708
500 л		2483709
600 л		2483713
1000 л		2483715

WOLF
КОМПЛЕКТЫ ДЛЯ ПЕРЕОБОРУДОВАНИЯ
НА ДРУГОЙ ВИД ГАЗА

	для оборудования	Арт.
КОМПЛЕКТ ПЕРЕОСНАЩЕНИЯ С ПРИРОДНОГО ГАЗА НА СЖИЖЕННЫЙ ГАЗ	CGG-1K-24/28	8612298
	FGB-(K)-24/28	8614788
	FGB-(K)-35	8614789
	CGB-2-38	8616585
	CGB-2-55	8616587
	CGB-2-75/100	8616767
КОМПЛЕКТ ПЕРЕОСНАЩЕНИЯ СО СЖИЖЕННОГО ГАЗА НА ПРИРОДНЫЙ ГАЗ	FGB-(K)-24/28	8614790
	FGB-(K)-35	8614791
	CGB-2-38	8616586
	CGB-2-55	8616588
	CGB-2-75/100	8616768

WOLF

ДЫМОХОДЫ

ТРАДИЦИОННЫЕ КОТЛЫ	Стр. 32
КОАКСИАЛЬНЫЕ КОМПЛЕКТЫ И АКСЕСУАРЫ ДЛЯ НАСТЕННЫХ ТРАДИЦИОННЫХ КОТЛОВ ДО 28КВТ	Стр. 33
РАЗДЕЛЬНЫЕ АКСЕСУАРЫ ДЛЯ НАСТЕННЫХ ТРАДИЦИОННЫХ КОТЛОВ ДО 28КВТ	Стр. 34
КОНДЕНСАЦИОННЫЕ КОТЛЫ	Стр. 35
КОМПЛЕКТЫ И ПРИНАДЛЕЖНОСТИ ДО 100 КВТ	Стр. 41
ВОЗДУШНО-ДЫМОХОДНЫЕ СИСТЕМЫ ДЛЯ ГАЗОВОГО КОНДЕНСАЦИОННОГО КОТЛА МКК-2	Стр. 51

WOLF
ВОЗДУШНО-ДЫМОХОДНЫЕ СИСТЕМЫ
ДЛЯ ГАЗОВЫХ НАСТЕННЫХ КОТЛОВ CGG
И FGG

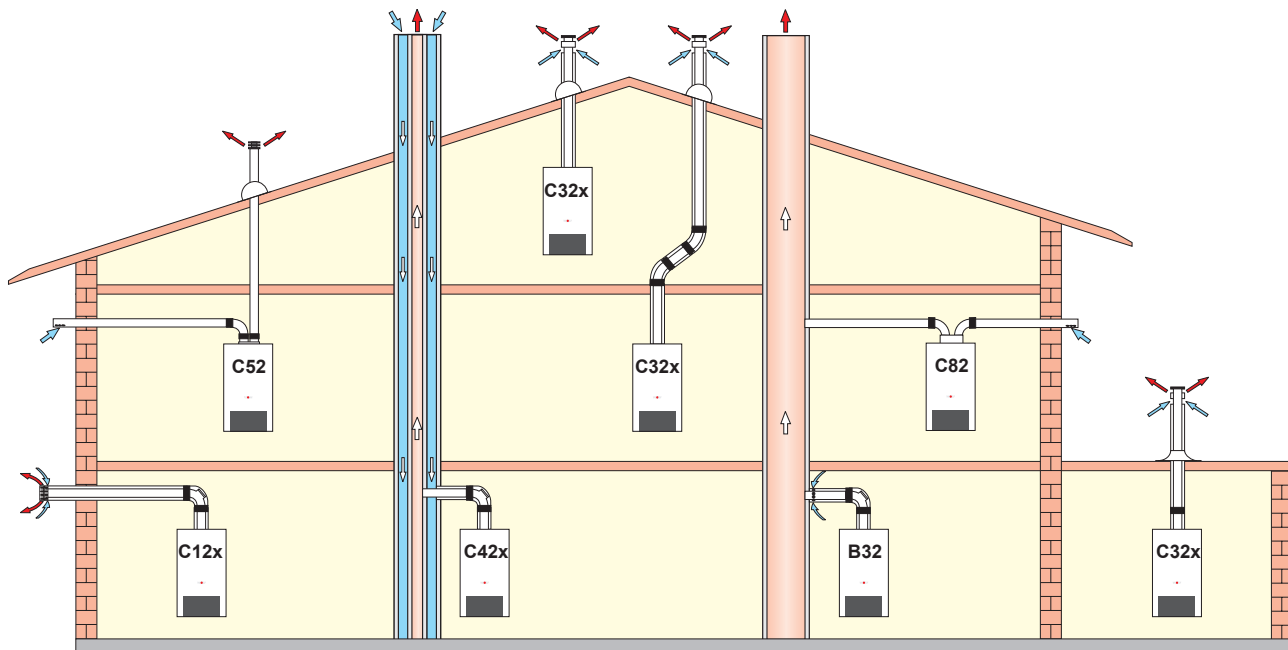

Арт.	Варианты исполнения	FGG	CGG-3
B32	Подключение к влагостойкой дымовой трубе концентрическим горизонтальным подключением макс. длина трубы от отвода котла до подключения – 2 м (подача воздуха для горения из помещения)	до 4 м	до 5 м
C12x	Подключения концентрической горизонтальной дымовой трубы через наружную стену (подача воздуха для горения из атмосферы)	до 4 м	до 5 м
C32x	Вертикальный проход через наклонную или плоскую кровлю или горизонтальный проход через наклонную кровлю (подача воздуха для горения из атмосферы)	до 4 м	до 5 м
C42x	Подключение к влагостойкой дымовой трубе с воздухоподающим и дымоотводящим каналами; макс. длина трубы от отвода котла до подключения – 2 м (подача воздуха для горения из атмосферы)	до 4 м	до 5 м
C52	Соединение с дымоходом и подвод воздуха через наружную стену или крышу (забор воздуха для горения из атмосферы)	до 9 м	см. стр 48
C82	Соединение с дымоходом в шахте и подвод воздуха через наружную стену (забор воздуха для горения из атмосферы)	до 9 м	см. стр 48

Подключение дымовых труб с учетом приведенных примеров выполнить в соответствии с местными СНиПами. Вопросы, особенно по установке ревизионных люков на дымовых трубах и вентиляционных отверстий, выяснять в уполномоченном надзорном органе. Для концентрических дымовых труб и дымоходов разрешается использовать только оригинальные части Wolf! Необходимо дополнительно соблюдать требования инструкций по монтажу соответствующих компонентов и принадлежностей.

**КОАКСИАЛЬНЫЕ КОМПЛЕКТЫ
И АКСЕССУАРЫ ДЛЯ НАСТЕННЫХ
ТРАДИЦИОННЫХ КОТЛОВ ДО 28КВТ**

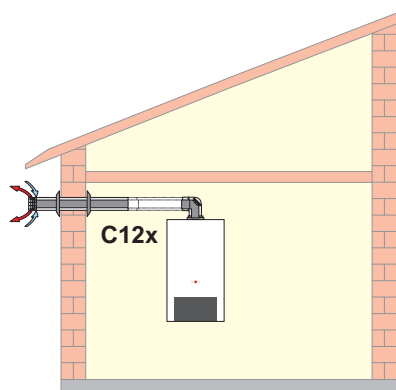

Комплект концентрического горизонтального дымохода
через стену или наклонную кровлю, для режима подачи воздуха
для горения атмосферы



Комплект концентрического горизонтального прохода
через стену DN60/100

в комплекте:
отвод 90° для подключения к котлу;
горизонтальная концентрическая дымовая труба с защитой от ветра;
розетки и материал для крепежа;
уплотнения, фланец для подключения

FGG/CGG-3

	DN60/100	Максимальная длина C12x	Сопротивление комплекта
FGG-K-24	265195302	4	2
CGG-3	2651962	5	2,5

Таблицы эквивалентности труб для DN60/100: 45° - 0,5 м и 90° - 1 м

	АДАПТЕР для подключения к котлу, для FGG	DN60/100	265123602
	АДАПТЕР для подключения к котлу, для CGG-3	DN60/100	265123601
	КОНЦЕНТРИЧЕСКАЯ ДЫМОВАЯ ТРУБА L:500М, для CGG-3/FGG	DN60/100	265123803
	КОНЦЕНТРИЧЕСКАЯ ДЫМОВАЯ ТРУБА L:1000 ММ, для CGG-3/FGG	DN60/100	265123903
	ОТВОД 90° для концентрической дымовой трубы, для CGG-3/FGG	DN60/100	265124303
	ОТВОД 45° для концентрической дымовой трубы, для CGG-3/FGG	DN60/100	265124203

WOLF

РАЗДЕЛЬНЫЕ АКСЕССУАРЫ ДЛЯ НАСТЕННЫХ ТРАДИЦИОННЫХ КОТЛОВ ДО 28КВТ

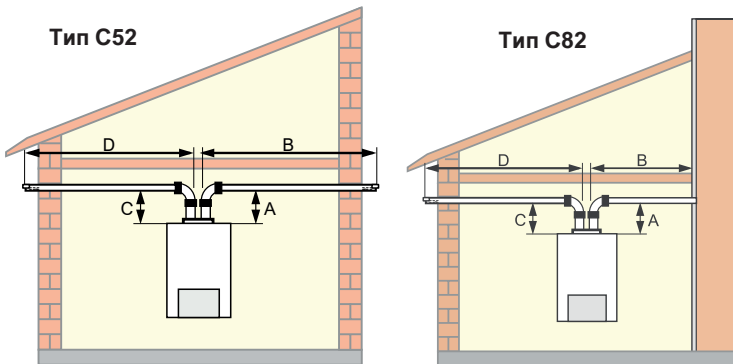

C52 Соединение с дымоходом и подвод воздуха через наружную стену или крышу (забор воздуха для горения из атмосферы)

C82 Соединение с дымоходом в шахте и подвод воздуха через наружную стену (забор воздуха для горения из атмосферы)

Расчет длины дымохода котла CGG-3 для схемы C52 и C82 (необходима установка дроссельной шайбы, в комплекте с котлом)

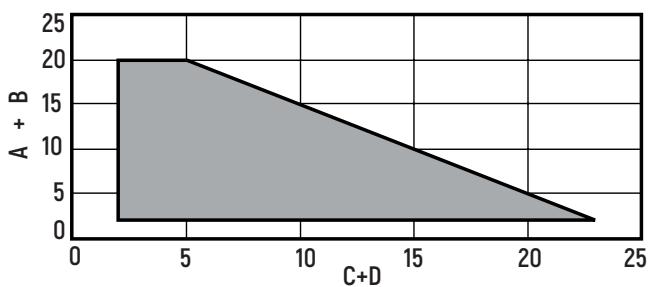

Расчет длины дымохода котла FGG для схемы C52 и C82

Котел FGG-K	Расчитанная длина A+B+C+D	Дроссельная шайба ОГ № Ø
24	≤ 9 м	46,0 мм

	DN	Арт.
 <p>ТРУБА ИЗ СТАЛИ цвет белый, CGG-3/FGG</p> <p>L: 500 мм L: 1000 мм</p>	DN80	
		260045503 260045603
 <p>ОТВОД 90° ИЗ СТАЛИ цвет белый, CGG-3/FGG</p>	DN80	260045003
 <p>ОТВОД 45° ИЗ СТАЛИ цвет белый, CGG-3/FGG</p>	DN80	260045103
 <p>АДАПТЕР ДЛЯ ПОДКЛЮЧЕНИЯ К КОТЛУ 60/100 цвет белый</p> <p>CGG-3 FGG</p>	DN80/80	265125001 265125002

WOLF

ТАБЛИЦА ВАРИАНТОВ ГАЗОВЫЕ КОНДЕНСАЦИОННЫЕ КОТЛЫ ДО 100 кВт

 В вариантах при B23, B33, C53 необходимо предусмотреть вентиляцию

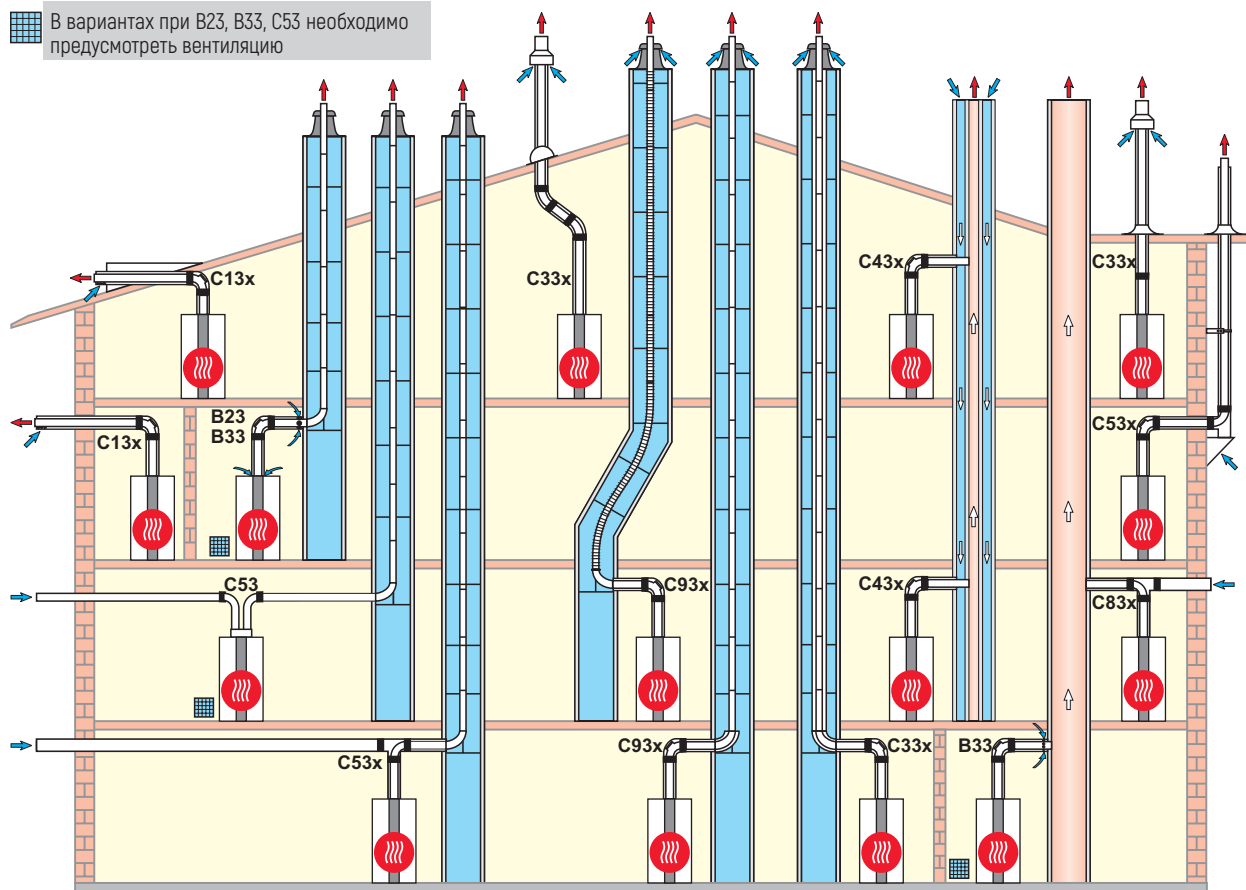

Варианты исполнения

Арт.

B23	Дымоход в шахте и забор воздуха для горения непосредственно над котлом (забор воздуха для горения из помещения)
B33	Дымоход в шахте с горизонтальным концентрическим соединительным трубопроводом (забор воздуха для горения из помещения)
B33	Соединение с влагостойкой дымовой трубой посредством горизонтального концентрического соединительного трубопровода (забор воздуха для горения из помещения)
C13x	Горизонтальный проход через скатную крышу (забор воздуха для горения из атмосферы – четырёхугольное слуховое окно устанавливается заказчиком)
C33x	Вертикальный концентрический проход через плоскую или скатную крышу, вертикальная концентрическая воздушно-дымоходная система для монтажа в шахте (забор воздуха для горения из атмосферы)
C43x	Соединение с влагостойкой воздуховодной/дымовой трубой, максимальная длина трубы от середины котельного отвода до соединения – 2 м (забор воздуха для горения из атмосферы)
C53	Соединение с дымоходом в шахте и подвод воздуха через наружную стену (забор воздуха для горения из атмосферы), вкл. линию подачи воздуха 3 м
C53x	Соединение с дымоходом в шахте и подвод воздуха через наружную стену (забор воздуха для горения из атмосферы), вкл. линию подачи воздуха 3 м
C53x	Соединение с дымоходом в шахте и подвод воздуха через наружную стену (забор воздуха для горения из атмосферы)
C83x	Соединение с дымоходом в шахте и подвод воздуха через наружную стену
C93x	Соединение с дымоходом в шахте

Способы монтажа необходимо согласовывать со строительными нормами и законодательными актами, действующими в соответствующей стране. Вопросы внутреннего монтажа, касающиеся, в частности, ревизионных люков и вентиляционных отверстий (при мощности свыше 50 кВт вентиляция обязательна), следует согласовывать с региональной службой по чистке дымоходов до монтажа. Данные о длине относятся к концентрическим воздушно-дымоотводным системам и дымоходам и касаются только фирменных деталей компании «WOLF». Воздушно-дымоходные системы DN60/100 и DN80/125 сертифицированы как системные компоненты газового конденсационного оборудования компании «WOLF».

Разрешается использовать следующие воздушно-дымоходные системы или дымоходы, имеющие допуск

CE-0036-CPD-9169003:

– дымоходы DN60, DN80, DN110 и DN125

– концентрические воздушно-дымоходные системы DN60/100 и DN80/125

– концентрические воздушно-дымоходные системы (на фасаде) DN80/125

– гибкие дымоходы DN60 и DN 83

Необходимые маркировочные таблички прилагаются к соответствующим принадлежностям компании «WOLF».

Дополнительно необходимо соблюдать инструкции по монтажу, прилагаемые к принадлежностям.

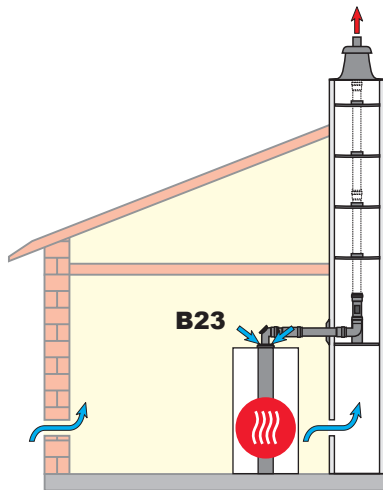

Комплект подключения из полипропилена для подключения к дымоходу в шахте для режима подачи воздуха для горения из помещения

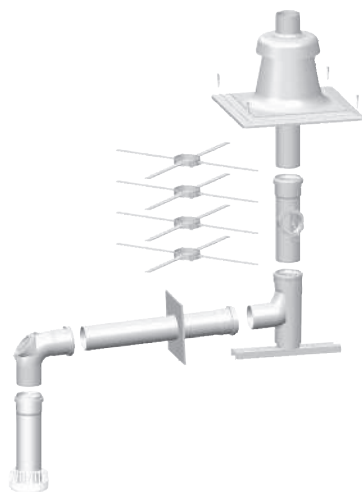

в комплекте:
отвод с ревизией 87° для подключения к котлу;
дымоход DN80, L= 500 мм; розетка;
отвод 87° с опорной планкой; дымоход с ревизией;
4 шт. распорки; колпак на шахту;
пластик со встроенной концентрической дымовой трубой.
При использовании данного комплекта дополнительно требуется переходник с DN60/100 на DN80/125 [№ арт. 26 51 733]

Примечание: вместо опорной планки может использоваться дымоход соответствующей длины.

RG | H40

Оголовок	КОМПЛЕКТ ПОДКЛЮЧЕНИЯ	DN60	DN80	DN110
Нержавеющая сталь	Арт.	2651901	2651858	
Пластик	Арт.	2651900	2651520	2651572

Газовые конденсационные котлы до 35 кВт: при подключении к системе DN80 / 125 требуется переход с DN60 / 100 на DN80 / 125 (Арт. 2651733).

Максимальная длина (м):

Газовые конденсационные котлы	Комплект подключения	Диаметр дымохода	до	до	до	TGB-	TGB-	FGB-	FGB-	FGB-	CGB-	CGB-	CGB-	CGB-
			14кВт	20кВт	24кВт	2-20	30	(K)-24	(K)-28	(K)-35	2-38	2-55	2-75	2-100
	DN60	DN60	45	25	21	30	-	13	12	7	-	-	-	-
	DN80	DN80	-	50	50	30	30	50	50	50	39	50	-	-
	DN80	DN110	-	-	-	-	-	-	-	-	17	50	-	-
	DN110	DN110	-	-	-	-	-	-	-	-	-	-	50	52

Максимальная длина соответствует общей длине от котла до окончания дымохода.

Таблицы эквивалентности труб (вычислительная длина одностенная / концентрическая): 30 ° (0,4 / 0,7 м), 45 ° (0,6 / 1,2 м) и 87 ° (1,0 / 2,0 м).

WOLF

КОМПЛЕКТЫ ДО 100 КВТ

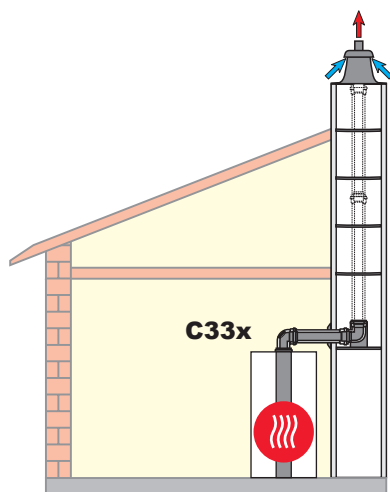

Комплект с концентрическим подключением DN60/100 к концентрической дымовой трубе в шахте для режима подачи воздуха для горения из атмосферы

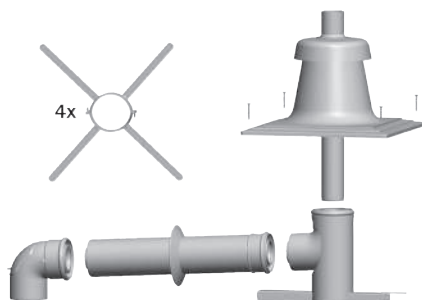

в комплекте:
 отвод 87° с ревизией для подключения к котлу;
 концентрическая дымовая труба, L= 500 мм; розетка;
 концентрический отвод 87° с опорной планкой;
 колпак на шахту; пластик со встроенной концентрической дымовой трубой и оконечником, стойким к УФ-излучению; 4 распорки

Примечание: вместо опорной планки может использоваться дымоход соответствующей длины.

Оголовок	КОМПЛЕКТ ПОДКЛЮЧЕНИЯ	DN60/100	DN80/125	DN110/160
Нержавеющая сталь	Арт.	2651855	2651996	2651998
Пластик	Арт.	2651750	2651995	2651997

Газовые конденсационные котлы до 24 кВт: при подключении к системе DN80 / 125 требуется переход с DN60 / 100 на DN80 / 125 (Арт. 2651733).

Максимальная длина (м):

Газовые конденсационные котлы	Комплект подключения	Диаметр дымохода	до 14кВт	до 20кВт	до 24кВт	TGB-2-20	TGB-2-20	FGB-(K)-24	FGB-(K)-28	FGB-(K)-35	CGB-2-38	CGB-2-55	CGB-2-75	CGB-2-100
			DN60/100	DN60/100	16	14	12	30	-	8	12	9	-	-
DN80/125	DN80/125	17	22	26	30	29	26	20	24	19	19	-	-	
DN110/160	DN110/160	18	25	30	-	-	-	20	29	39	36	8	8	

Максимальная длина соответствует общей длине от котла до окончания дымохода.
 Таблицы эквивалентности труб (вычислительная длина одностенная / концентрическая): 30 ° (0,4 / 0,7 м), 45 ° (0,6 / 1,2 м) и 87 ° (1,0 / 2,0 м).

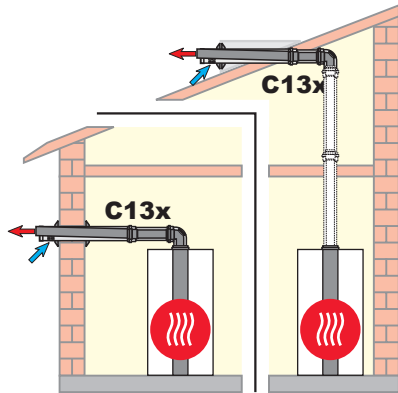

Комплект концентрического горизонтального прохода через стену или наклонную кровлю, для режима подачи воздуха для горения из атмосферы



в комплекте:
отвод 87° с ревизией для подключения к котлу;
концентрическая дымовая труба 1000 мм
(кроме арт. 2651955)
концентрическая дымовая труба с защитой от ветра,
2 розетки

DN60/100 L = 750мм
DN80/125 L = 880мм
DN110/160 L = 1000мм

QuickFlue



в комплекте:
отвод 87° для подключения к котлу;
концентрическая дымовая труба с защитой от ветра,
2 розетки

DN60/100 L = 750мм

КОМПЛЕКТ ПОДКЛЮЧЕНИЯ	DN60/100	DN6/100 QuickFlue	DN80/125	DN110/160
Арт.	2651749	2651955	2651495	2651558

Для котлов до 35 кВт при подсоединении к DN80/125 дополнительно требуется переходник с DN60/100 на DN80/125 (артикул 2651733).

Максимальная длина (м):

Газовые конденсационные котлы	до 14кВт	до 20кВт	до 24кВт	TGB-2-20	TGB-2-30	FGB-(K)-24	FGB-(K)-28	FGB-(K)-35	CGB-2-38	CGB-2-55	CGB-2-75	CGB-2-100
	Комплект подключения											
DN60/100	10	10	10	-	-	8	10	8	-	-	-	-
DN80/125	10	10	10	10	-	25	37	29	15	6	-	-
DN110/160	-	-	-	-	-	-	-	-	50	29	12	9

Максимальная длина соответствует общей длине от котла до окончания дымохода.
Таблицы эквивалентности труб [вычислительная длина одностенная / концентрическая]: 30 ° [0,4 / 0,7 м], 45 ° [0,6 / 1,2 м] и 87 ° [1,0 / 2,0 м].

WOLF

КОМПЛЕКТЫ ДО 100 КВТ

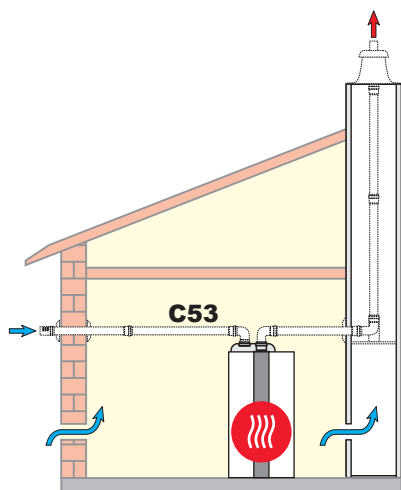

Соединение с дымоходом в шахте и подвод воздуха через наружную стену (забор воздуха для горения из атмосферы) C53

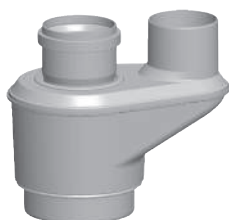

Адаптер для подключения DN60/100/2 x DN80 для подключения к дымоходу в шахте и воздуховоду через наружную стену, макс. температура дымовых газов 120°C

КОМПЛЕКТ ПОДКЛЮЧЕНИЯ ПОДАЧА ВОЗДУХА/ДЫМОХОД	DN60/100	DN80/125	DN110/160
	2XDN80	2XDN80	2XDN110
Арт.	2651734	2651487	2651553

Максимальная длина (м):

Газовые конденсационные котлы	Комплект подключения	Диаметр дымохода	до	до	до	TGB-	TGB-	FGB-	FGB-	FGB-	CGB-	CGB-	CGB-	CGB-
			14кВт	20кВт	24кВт	2-20	2-20	(К)-24	(К)-28	(К)-35	2-38	2-38	2-38	2-100
	DN60/100	DN80	50	50	50	-	-	50	50	50	-	-	-	-
	DN80/125	DN80	-	-	-	30	30	-	-	-	34	14	-	-
	DN110/160	DN110	-	-	-	-	-	-	-	-	50	50	43	44
	DN110/160	DN160	-	-	-	-	-	-	-	-	-	-	50	50

Максимальная длина соответствует общей длине от котла до окончания дымохода.
Таблицы эквивалентности труб (вычислительная длина одностенная / концентрическая): 30 ° (0,4 / 0,7 м), 45 ° (0,6 / 1,2 м) и 87 ° (1,0 / 2,0 м).

WOLF

КОМПЛЕКТЫ ДО 100 КВТ

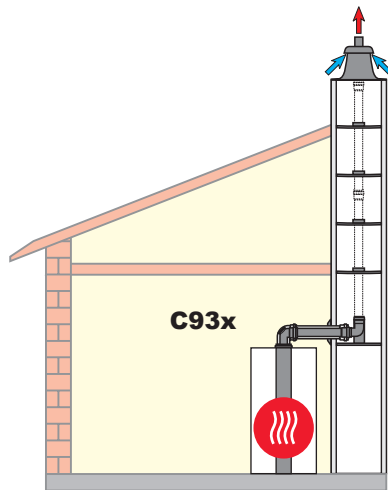

Комплект с концентрическим подключением к дымоходу в шахте для режима подачи воздуха для горения из атмосферы

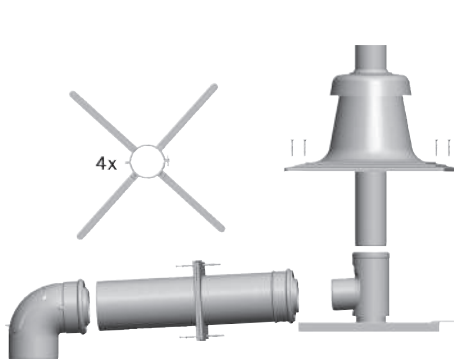

в комплекте:
 отвод 87° с ревизией для подключения к котлу;
 концентрическая дымовая труба 500 мм; розетка;
 отвод 87° с опорной планкой;
 колпак на шахту;
 пластик со встроенной концентрической дымовой трубой и оконечником, стойким к УФ-излучению;
 4 шт. распорки

Для котлов до 24 кВт при подсоединении к DN80/125 дополнительно требуется переходник с DN60/100 на DN80/125 (№ арт. 26 51 733)

Примечание: вместо опорной планки может использоваться дымоход соответствующей длины.

Оголовок	КОМПЛЕКТ ПОДКЛЮЧЕНИЯ ДИАМЕТР ДЫМОХОДА	DN60/100	DN60/100	DN80/125	DN80/125	DN110/160
		DN60	DN80	DN80	DN110	DN110
Нержавеющая сталь	Арт.	2651875	2651854	2651856		
Пластик	Арт.	2651870	2651752	2651497	2651999	2651554

Газовые конденсационные котлы до 35 кВт: при подключении к системе DN80 / 125 требуется переход с DN60 / 100 на DN80 / 125 (Арт. 2651733).







Максимальная длина (м):

Газовые конденсационные котлы	Комплект подключения	Диаметр дымохода	до 14кВт	до 20кВт	до 24кВт	TGB- 2-20	TGB- 2-20	FGB- (K)-24	FGB- (K)-28	FGB- (K)-35	CGB- 2-38	CGB- 2-55	CGB- 2-75	CGB- 2-100
			DN60/100	DN60	17	17	17	-	-	10	9	5	-	-
DN60/100	DN80	18	21	26	30	28	23	16	20	-	-	-	-	-
DN80/125	DN80	18	21	26	-	-	25	17	23	27	11	-	-	-
DN80/125	DN110	-	-	-	-	-	-	-	-	41	41	-	-	-
DN110/160	DN110	-	-	-	-	-	-	-	-	-	-	10	10	-
DN110/160	DN160	-	-	-	-	-	-	-	-	-	-	14	14	-

Максимальная длина соответствует общей длине от котла до окончания дымохода.
 Таблицы эквивалентности труб (вычислительная длина одностенная / концентрическая): 30 ° (0,4 / 0,7 м), 45 ° (0,6 / 1,2 м) и 87 ° (1,0 / 2,0 м).

WOLF

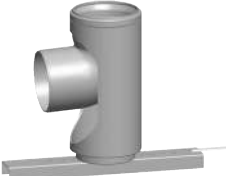
ПРИНАДЛЕЖНОСТИ РАЗДЕЛЬНЫЕ / КОАКСИАЛЬНЫЕ ДО 100 КВТ

	DN	Арт.	
 <p>ДЫМОХОД ИЗ ПОЛИПРОПИЛЕНА ДЛЯ МОНТАЖА В ШАХТЕ макс. температура дымовых газов 120°C</p>			
	ДЛИНА 500 ММ	DN60	2651871
		DN80	2651502
		DN110	2651668
	ДЛИНА 1000 ММ	DN60	2651872
		DN80	2651503
		DN110	2651669
	ДЛИНА 2000 ММ	DN60	2651873
		DN80	2651504
		DN110	2651670
 <p>ОТВОД ДЛЯ ДЫМОХОДА ИЗ ПОЛИПРОПИЛЕНА макс. температура дымовых газов 120°C</p>			
	15°	DN60	2651902
		DN80	2651505
		DN110	2651690
	30°	DN60	2651903
		DN80	2651506
		DN110	2651691
	45°	DN60	2651904
		DN80	2651507
	87°	DN110	2651692
		DN60	2651905
		DN80	2651508
 <p>РЕВИЗИОННЫЙ ОТВОД 87° ИЗ ПОЛИПРОПИЛЕНА для температур до 120 °С, длина 250 мм</p>	DN60	2651906	
	DN80	2651514	
	DN110	2651571	
 <p>ДЫМОХОД С РЕВИЗИЕЙ ИЗ ПОЛИПРОПИЛЕНА, ДЛЯ МОНТАЖА В ШАХТЕ для температур до 120 °С, длина 250 мм</p>	DN60	2651874	
	DN80	2651510	
	DN110	2651671	
 <p>ОПОРНЫЙ ОТВОД 87° для подключения к дымоходу в шахте в комплекте с прокладками</p>	DN60 – DN80	2651798	
	DN80	2651513	
	DN110	2651568	
 <p>РАСПОРКА ДЛЯ ДЫМОХОДА</p>			
	1 КОМПЛЕКТ = 6 ШТ.	DN60	2651788
	1 КОМПЛЕКТ = 4 ШТ.	DN80	2651509
	1 КОМПЛЕКТ = 6 ШТ.	DN110	2651673

**КОЛПАК НА ШАХТУ**

со встроенной концентрической дымовой трубой и оконечником, стойким к УФ-излучению для режимов подачи воздуха для горения из атмосферы и из помещения (основание 40 x 40 см. Возможно уменьшение до 35/30 x 35/30 см – со стороны заказчика)

ПЛАСТИК (для жестких систем)

DN80

2651511

ПЛАСТИК (для гибких и жестких систем)

DN110

2651559

НЕРЖАВЕЮЩАЯ СТАЛЬ (для жестких систем)

DN80

2651512

НЕРЖАВЕЮЩАЯ СТАЛЬ (для жестких систем)

DN110

2651770

НЕРЖАВЕЮЩАЯ СТАЛЬ (для жестких систем)

DN125

2651771

**ОКОНЕЧНИК ИЗ НЕРЖАВЕЮЩЕЙ СТАЛИ DN80**

нержавеющая сталь, длина 500 мм

DN80

2651523

**РОЗЕТКА**

для закрытия отверстия в стене при проходе дымоходом

DN80

2651515

DN110

2651569

**ГОРИЗОНТАЛЬНОЕ УСТРОЙСТВО**

для отвода конденсата

DN80

2651838

DN110

2651837

**ЗАЩИТА ОТ ВЕТРА**

из нержавеющей стали для горизонтального дымохода

DN80

2651767

**СКОБА С ОТНОСОМ ОТ СТЕНЫ ДЛЯ ДЫМОХОДА**

в комплекте: винты и дюбели 8 мм, монтируется до DN80

DN80

2651516

1 комплект = 5 шт.

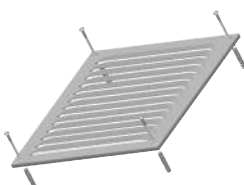
**ВЕНТИЛЯЦИОННАЯ ЗАСЛОНКА ДЛЯ ДЫМОХОДА**

для установки на шахте с регулировкой тяги

2651517

**УПЛОТНЕНИЯ**

1 комплект = 5 шт.

для дымохода

DN60

2651745

для дымохода

DN80

2651521

для дымохода

DN110

2651573

для дымохода

DN160

2651351

**КРЕПЕЖНАЯ СКОБА**

для вертикальной концентрической дымовой трубы

DN60/100

2651742

**ПЕРЕХОДНИК ИЗ ПОЛИПРОПИЛЕНА**







макс. температура дымовых газов 120°C

DN60 на DN80







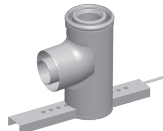

2651748

DN80 на DN110





2651564

	DN	Арт.
	ПЕРЕХОДНИК ИЗ ПОЛИПРОПИЛЕНА макс. температура дымовых газов 120°C	DN110 на DN80 2651836
	ПЕРЕХОДНИК ИЗ ПОЛИПРОПИЛЕНА для перехода на отвод с опорной планкой 87°/DN80 макс. температура дымовых газов 120°C	DN80 на DN110 DN110 на DN160 2651774 2651835
	КОМПЛЕКТ ДЛЯ ОТВОДА дымовых газов из концентрического горизонтального дымохода 2651955 по наружной стене на высоту 2 метр чёрный полипропилен	DN60 265195501
	АДАПТЕР ДЛЯ ОТВОДА дымовых газов в сторону из концентрического горизонтального дымохода 2651955 чёрный полипропилен	DN60 265195502
	КОНЦЕНТРИЧЕСКАЯ ДЫМОВАЯ ТРУБА цвет белый	
	ДЛИНА 500 ММ	DN60/100 DN60/100 (QuickFlue) DN80/125 265172401 2651957 265146601
	ДЛИНА 1000 ММ	DN110/160 DN60/100 DN60/100 (QuickFlue) DN80/125 DN110/160 265154001 265172501 2651959 265146701 265154101
	КОНЦЕНТРИЧЕСКАЯ ДЫМОВАЯ ТРУБА горизонтальная с защитой от ветра цвет белый	
	ДЛИНА 750 ММ	DN60/100 2651731
	ДЛИНА 880 ММ	DN80/125 2651494
	ОТВОД ДЛЯ КОНЦЕНТРИЧЕСКОЙ ДЫМОВОЙ ТРУБЫ цвет белый	
	15°	DN60/100 DN80/125 DN110/160 2651757 2651482 2651759
	30°	DN60/100 DN80/125 DN110/160 2651758 2651483 2651760
	45° (1 КОМПЛЕКТ = 2 ШТ.)	DN60/100 60/100 (QuickFlue) DN80/125 2651727 2651960 2651472
	87°	DN110/160 DN60/100 60/100 (QuickFlue) DN80/125 DN110/160 2651545 2651728 2651961 2651471 2651544
	КОНЦЕНТРИЧЕСКИЙ ОТВОД С ОПОРНОЙ ПЛАНКОЙ 87° для подключения к концентрической дымовой трубе в шахте	DN60/100 DN80/125 DN110/160 2651740 2651800 2651834

ПРИНАДЛЕЖНОСТИ РАЗДЕЛЬНЫЕ / КОАКСИАЛЬНЫЕ ДО 100 КВТ

	DN	Арт.
	КОНЦЕНТРИЧЕСКАЯ ДЫМОВАЯ ТРУБА с ревизионным люком, цвет белый	
	ДЛИНА 250 ММ	DN60/100 2651729
	ДЛИНА 250 ММ	DN80/125 2651470
	ДЛИНА 250 ММ	DN110/160 2651552
	ТРОЙНИК 87° С РЕВИЗИЕЙ белого цвета; вставной	
	DN110/160	2651543
	РЕВИЗИОННЫЙ ОТВОД 87° белого цвета; вставной	
	DN80/125	2651489
	DN60/100	2651730
	АДАПТЕР ДЛЯ ПОДКЛЮЧЕНИЯ С ИЗМЕРИТЕЛЬНЫМИ ШТУЦЕРАМИ цвет белый; L = 152 мм; для подключения к конденсационному котлу или концентрической дымовой трубе	
	DN60/100	2651833
	DN80/125	2651488
	ПЕРЕДВИЖНАЯ МУФТА (РАЗДЕЛИТЕЛЬНОЕ УСТРОЙСТВО) для концентрической дымовой трубы, цвет белый	
	ДЛИНА 235 ММ	DN60/100 2651737
	ДЛИНА 200 ММ	DN80/125 2651490
	ПЕРЕХОДНИК Концентрический для дымовой трубы цвет белый; вставной	
	DN60/100 на DN80/125	2651733
	DN80/125 на DN 110/160	2651485
	РОЗЕТКА DN100 ДЛЯ ЗАКРЫТИЯ ОТВЕРСТИЯ В СТЕНЕ при проходе концентрической дымовой трубой DN60/100	
	DN100	2651735
	РОЗЕТКА DN100 ИЗ ДВУХ ЧАСТЕЙ; ДЛЯ ЗАКРЫТИЯ ОТВЕРСТИЯ В СТЕНЕ при проходе концентрической дымовой трубой DN60/100; цвет белый	
	DN100	2651736
	РОЗЕТКА для закрытия отверстия в стене при проходе концентрической дымовой трубой DN80/125	
	DN125	2651491
	DN160	2651547

WOLF**ПРИНАДЛЕЖНОСТИ РАЗДЕЛЬНЫЕ / КОАКСИАЛЬНЫЕ ДО 100 КВТ**

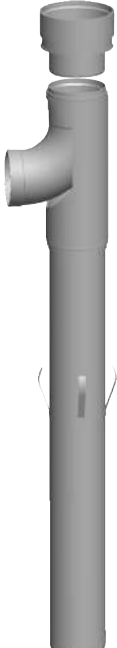
	DN	Арт.
	ОПОРНАЯ ПЛАНКА для дымохода в шахте	DN60/100 2651739
	ЦЕНТРОВАТЕЛЬ 1 шт.	DN60/100 2651743
	СКОБА С ОТНОСОМ ОТ СТЕНЫ ДЛЯ ДЫМОВОЙ ТРУБЫ в комплекте: винты и дюбели 1 комплект = 5 шт.	DN60/100 2651741 DN80/125 2651492
	КРЕПЕЖНАЯ СКОБА ДЛЯ ВЕРТИКАЛЬНОЙ КОНЦЕНТРИЧЕСКОЙ ДЫМОВОЙ ТРУБЫ	DN60/100 2651742 DN80/125 2651493 DN110/160 2651551
	РАСПОРКА для концентрической дымовой трубы (для монтажа в шахте) 1 КОМПЛЕКТ = 4 ШТ. 1 КОМПЛЕКТ = 4 ШТ.	DN60/100 2651744 DN80/125 2651478
	ПЕРЕХОДНОЙ КОМПЛЕКТ из полипропилена макс. температура дымовых газов 120°C в комплекте: опорная труба DN160 (длина 2 м); распорка: приемный раструб; отвод DN 110 и адаптер с DN110 на DN160	DN110 на DN160 2651584

КОМПЛЕКТ С33 ПРОХОД ЧЕРЕЗ ПЛОСКУЮ КРОВЛЮ ДО 100 кВт

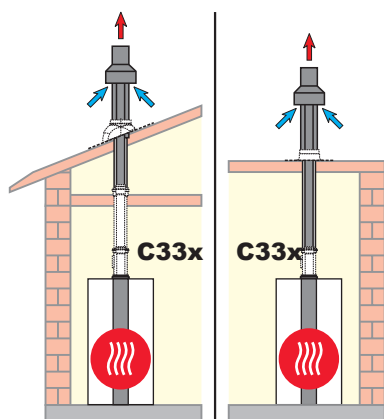

Концентрический вертикальный проход через наклонную или плоскую кровлю

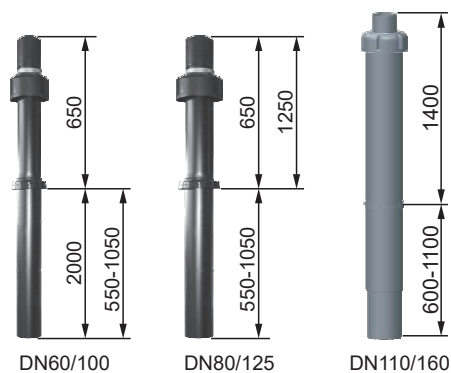

в комплекте:
концентрическая дымовая труба для вертикального прохода через кровлю, крепежная скоба

Проход через кровлю	КОМПЛЕКТ ПОДКЛЮЧЕНИЯ	DN60/100	DN60/100	DN80/125	DN80/125	DN110/160
		ДЛИНА	ДЛИНА	ДЛИНА	ДЛИНА	ДЛИНА
красно-коричневый	Арт.	2651680	2651704	2651475	2651477	2651539
полипропилен	Арт.	2651679	2651703	2651474	2651476	2651538

Для котлов до 35 кВт при подсоединении к DN80/125 дополнительно требуется переходник с DN60/100 на DN80/125 (артикул 2651733)

Максимальная длина (м):

Газовые конденсационные котлы	Комплект подключения	Диаметр дымохода	до 14кВт	до 20кВт	до 24кВт	TGB-2-20	TGB-2-20	FGB-(K)-24	FGB-(K)-28	FGB-(K)-35	CGB-2-38	CGB-2-55	CGB-2-75	CGB-2-100
			DN60/100	16	14	12	30	-	8	12	9	-	-	-
DN80/125	17	22	26	30	29	26	20	24	19	19	-	-	-	
DN110/160	18	25	30	-	-	-	20	29	39	36	8	8	-	

Максимальная длина соответствует общей длине от котла до окончания дымохода.
Таблицы эквивалентности труб (вычислительная длина одностенная / концентрическая): 30 ° (0,4 / 0,7 м), 45 ° (0,6 / 1,2 м) и 87 ° (1,0 / 2,0 м).

WOLF**КОМПЛЕКТ СЗЗ ПРОХОД ЧЕРЕЗ ПЛОСКУЮ КРОВЛЮ ДО 100 КВТ**

	DN	Арт.
	КОЛПАК ДЛЯ НАКЛОННОЙ КРОВЛИ с адаптером для вертикального прохода через кровлю; подходит для кровли из плоской черепицы, сланца	
	ЧЕРНЫЙ, 25° – 45° НАКЛОН КРАСНО-КОРИЧНЕВЫЙ, 25° – 45° НАКЛОН	до DN125 до DN125
	КОЛПАК С ОСНОВАНИЕМ УВЕЛИЧЕННОГО РАЗМЕРА для наклонной кровли, с адаптером для вертикального прохода через кровлю; с дополнительной компенсацией отклонения; подходит для кровли любого типа, особенно для крупноформатной черепицы	
	ЧЕРНЫЙ С ГИБКИМ ВОРОТНИКОМ ЧЕРНОГО ЦВЕТА, 25° – 45° НАКЛОН КРАСНО-КОРИЧНЕВЫЙ С ГИБКИМ ВОРОТНИКОМ КРАСНО-КОРИЧНЕВОГО ЦВЕТА, 25° – 45° НАКЛОН	до DN125 до DN125
	УНИВЕРСАЛЬНЫЙ КОЛПАК ДЛЯ НАКЛОННОЙ КРОВЛИ, с адаптером для вертикального прохода через кровлю; подходит для кровли из черепицы	
	ЧЕРНЫЙ С ГИБКИМ ФАРТУКОМ ЧЕРНОГО ЦВЕТА, 5° – 25° НАКЛОН КРАСНО-КОРИЧНЕВЫЙ С ГИБКИМ ФАРТУКОМ	до DN125 до DN125
	АДАПТЕР (КОЛПАК) ДЛЯ НАКЛОННОЙ КРОВЛИ для кровельного покрытия и вертикальной концентрической дымовой трубы	
	ЧЕРНЫЙ КРАСНО-КОРИЧНЕВЫЙ	DN60/100 DN60/100
	КОЛПАК ДЛЯ ПЛОСКОЙ КРОВЛИ для вертикальной концентрической дымовой трубы	
		DN 100 и DN125 DN160
	КОЛПАК НА КРОВЛЮ	
	ЧЕРНЫЙ КРАСНО-КОРИЧНЕВЫЙ	DN160 DN160



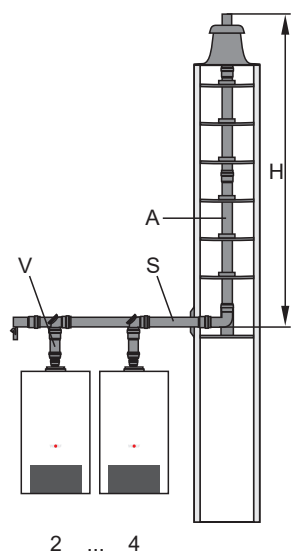



**Каскадный дымоход с притоком воздуха из помещения
CGB-2/CGW-2/CGS-2/FGB-(K)/CGB-(K) от 14 кВт**

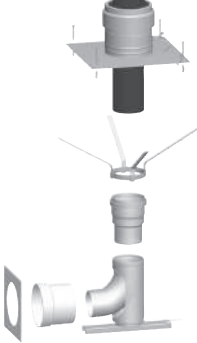

Во всех расчетах для таблиц проектирования используются следующие значения:

- Расстояние между котлами составляет – 1,0 м
- Расстояние после последнего устройства: 2,0 м
- Пдача воздуха из помещения
- Высота над уровнем моря: 325 метров

Комбинации котлов	Мощность	Количество	V	S	A	H
			Номинальный диаметр коллектора соединительной трубы для установки	Номинальный диаметр коллектора	Номинальный диаметр вертикальной дымовой трубы	Максимальная высота от входа до конца шахты
CGB-2(K) / CGS-2 / CGW -2	24	2	DN110	DN110	DN110	50 м
CGB-2(K) / CGS-2 / CGW -2	24	3	DN110	DN110	DN110	50 м
CGB-2(K) / CGS-2 / CGW -2	24	4	DN110	DN110	DN110	35 м
CGW -2	24	2	DN110	DN110	DN160	50 м
FGW-(K)	24	2	DN110	DN110	DN110	50 м
FGW-(K)	28	2	DN110	DN110	DN110	50 м
FGW-(K)	35	2	DN110	DN110	DN110	50 м
FGW-(K)	28	3	DN110	DN110	DN160	50 м
FGW-(K)	35	3	DN110	DN110	DN160	50 м
FGW-(K)	35	4	DN110	DN160	DN160	50 м
FGW-(K)	35	5	DN110	DN160	DN200	50 м
CGB-2	38	2	DN110	DN160	DN110	25 м
CGB-2	38	3	DN110	DN160	DN160	50 м
CGB-2	38	4	DN110	DN160	DN200	50 м
CGB-2	38	5	DN110	DN160	DN200	50 м
CGB-2	55	2	DN110	DN160	DN160	50 м
CGB-2	55	3	DN110	DN160	DN160	28 м
CGB-2	55	4	DN110	DN160	DN200	44 м
CGB-2	55	5	DN110	DN160	DN250	50 м
CGB-2	75	2	DN110	DN160	DN160	47 м
CGB-2	75	2	DN110	DN160	DN200	50 м
CGB-2	75	3	DN110	DN160	DN200	31 м
CGB-2	75	3	DN110	DN200	DN250	50 м
CGB-2	75	4	DN110	DN200	DN250	50 м
CGB-2	75	5	DN110	DN250	DN250	50 м
CGB-2	100	2	DN110	DN160	DN160	26 м
CGB-2	100	2	DN110	DN160	DN200	50 м
CGB-2	100	3	DN110	DN200	DN200	22 м
CGB-2	100	3	DN110	DN200	DN250	50 м
CGB-2	100	4	DN110	DN250	DN250	50 м
CGB-2	100	5	DN110	DN250	DN315	50 м

	DN	Арт.	
 <p>БАЗОВЫЙ КОМПЛЕКТ ДЫМОХОДОВ для каскада из 2 котлов для режима подачи воздуха для горения из помещения</p> <p>в комплекте:</p> <ul style="list-style-type: none"> • 2 переходника DN60 на муфту DN80 • 2 переходника DN80 на муфту DN110 • 2 дымохода DN110 x 250 (полипропилен) • 2 отвода с ревизией 87° • 2 дымовых коллектора • 1 дымоход 500 мм • оконечник с ревизией и отводом конденсата • сифон для оконечника • туба со смазкой, 50 мл 			
	CGV-2 ДО 24КВТ, FGB-(K)	DN110	2651686
	CGV-2-38/55	DN160	2651308
	CGV-2-75/100	DN160	2651310
 <p>КОМПЛЕКТ ДЫМОХОДОВ для расширения каскада для режима подачи воздуха для горения из помещения</p> <p>в комплекте:</p> <ul style="list-style-type: none"> • переходник с DN60 на муфту DN80 (полипропилен) • переходник с DN80 на муфту DN110 (полипропилен) • дымоход DN110 x 250 (полипропилен) • отвод с ревизией 87°/DN110 (полипропилен) • дымовой коллектор DN110/110 (полипропилен) • туба со смазкой, 50 мл 			
	CGV-2 ДО 24КВТ, FGB-(K)	DN110	2651687
	CGV-2-38/55	DN110/160	2651309
	CGV-2-75/100	DN110/160	2651462
 <p>КОМПЛЕКТ ДЫМОХОДА для МОНТАЖА В ШАХТЕ для котлов, подключен. в каскаде к общему дымовому коллектору для режима подачи воздуха для горения из помещения</p> <p>в комплекте:</p> <ul style="list-style-type: none"> • оголовок на шахту (полипропилен) с оконечником (полипропилен, цвет черный) • 6 распорок (полипропилен) • переходник (полипропилен) • отвод с опорной планкой 87° (полипропилен) • вкладка в стену (нерж. сталь) • декоративная накладка на стену (нерж. сталь) • туба со смазкой, 50 мл <p>Длина дымовой трубы (в зависимости от конкретного проекта) – по заказу</p>			
	ПОДКЛЮЧЕНИЕ DN110 – DN110	DN110	2651688
	ПОДКЛЮЧЕНИЕ DN110 – DN160	DN110 на DN160	2651829
	ПОДКЛЮЧЕНИЕ DN160 – DN160	DN160 на DN160	2651294
ПОДКЛЮЧЕНИЕ DN160 – DN200	DN160 на DN200	2651465	
 <p>ДЫМОХОД ИЗ ПОЛИПРОПИЛЕНА для МОНТАЖА В ШАХТЕ макс. температура дымовых газов 120°C</p>			
	ДЛИНА 500 ММ	DN110	2651668
		DN160	2651315
	ДЛИНА 1000 ММ	DN110	2651669
		DN160	2651316
	ДЛИНА 2000 ММ	DN110	2651670
	DN160	2651317	
 <p>ОТВОД ДЛЯ ДЫМОХОДА ИЗ ПОЛИПРОПИЛЕНА макс. температура дымовых газов 120°C</p>			
	15°	DN110	2651690
		DN160	2651318
	30°	DN110	2651691
		DN160	2651319
	45°	DN110	2651692
		DN160	2651320
	87°	DN110	2651693
		DN160	2651321
	ДЫМОХОД С РЕВИЗИЕЙ	DN110	2651571
для температур до 120 °С, длина 250 мм	DN160	2651357	
 <p>ДЫМОХОД С РЕВИЗИЕЙ ИЗ ПОЛИПРОПИЛЕНА, для МОНТАЖА В ШАХТЕ для температур до 120 °С</p>			
	длина 250 мм	DN110	2651671
длина 290 мм	DN160	2651356	
 <p>РАСПОРКА для ДЫМОХОДА</p>			
	1 КОМПЛЕКТ = 6 ШТ	DN110	2651673
	DN160	2651322	

WOLF
ТАБЛИЦА ВАРИАНТОВ
ГАЗОВЫЕ КОНДЕНСАЦИОННЫЕ КОТЛЫ СВЫШЕ 100 кВт

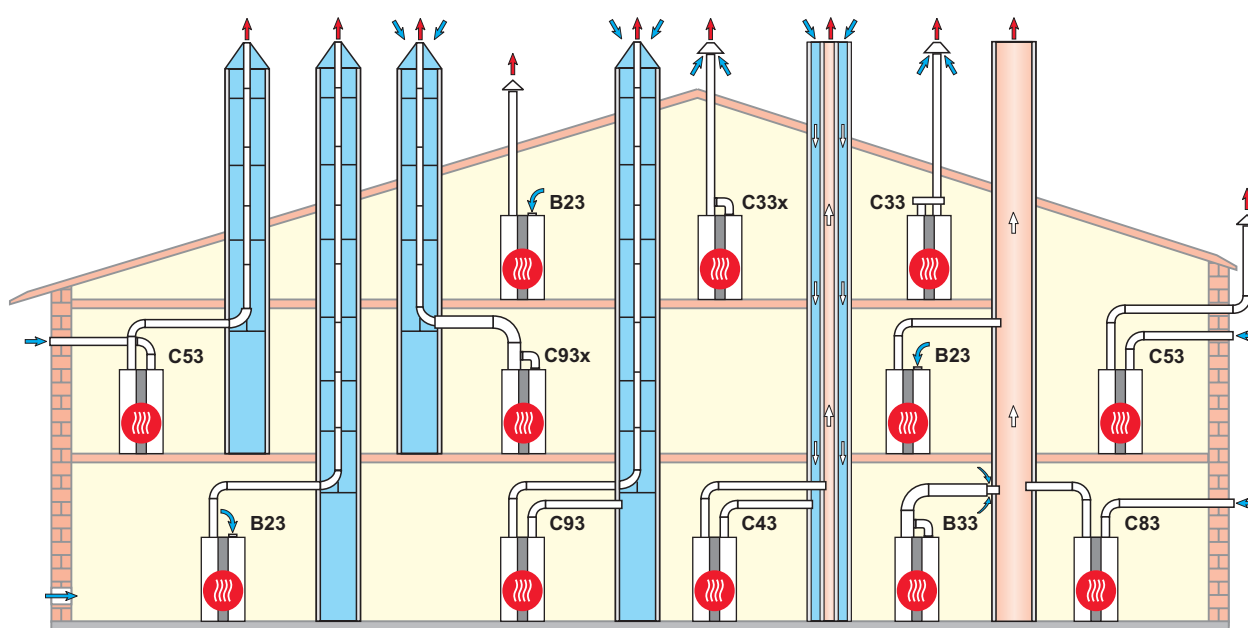

Варианты

Арт.

B23	Дымоход в шахте и забор воздуха для горения непосредственно над котлом (забор воздуха для горения из помещения)
B33	Дымоход в шахте с горизонтальным концентрическим соединительным трубопроводом (забор воздуха для горения из помещения)
C33x	Вертикальный концентрический проход через плоскую или скатную крышу, вертикальная концентрическая воздушно-дымоходная система для монтажа в шахте (забор воздуха для горения из атмосферы)
C43	Соединение с влагостойкой воздуховодной/дымовой трубой (забор воздуха для горения из атмосферы)
C53	Соединение с дымоходом на фасаде посредством горизонтального соединительного трубопровода (длина 2,5 м) (забор воздуха для горения из атмосферы)
C63	Система дымоотведения не была испытана в комплекте с котлом и не сертифицирована. Она должна соответствовать строительным нормам соответствующих стран.
C83	Соединение с влагостойкой дымовой трубой и подвод воздуха через наружную стену (забор воздуха для горения из атмосферы)
C93	Вертикальный дымоход для монтажа в шахте с горизонтальным эксцентрическим соединительным трубопроводом (забор воздуха для горения из атмосферы), линия подачи воздуха)
C93X	Вертикальный дымоход для монтажа в шахте с концентрическим горизонтальным подключением

Примечание: системы c33x и c83x пригодны также к установке в гаражах.

Способы монтажа необходимо согласовывать со строительными нормами и законодательными актами, действующими в соответствующей стране. Вопросы внутреннего монтажа, касающиеся, в частности, ревизионных люков и вентиляционных отверстий (при мощности свыше 50 кВт вентиляция обязательна), следует согласовывать с региональной службой по чистке дымоходов до монтажа.

Данные о длине относятся к концентрическим воздушно-дымоотводным системам и дымоходам и касаются только фирменных деталей компании «WOLF».

Воздушно-дымоходные системы DN60/100 и DN80/125 сертифицированы как системные компоненты газового конденсационного оборудования компании «WOLF».

WOLF

ВОЗДУШНО-ДЫМОХОДНЫЕ СИСТЕМЫ ДЛЯ ГАЗОВОГО КОНДЕНСАЦИОННОГО КОТЛА MGK-2

Однокотельная установка:

Варианты исполнения для конденсационного котла		Максимальная длина в метрах по вертикали					
		DN	MGK-2				
			-130	-170	-210	-250	-300
B23(P)	Дымоход в шахте и забор воздуха для горения непосредственно над котлом (подача воздуха для горения из помещения)	160	50	50	47	35	20
		200	50	50	50	50	50
B33	Подключение к влагостойкой дымовой трубе концентрическим горизонтальным подключением (подача воздуха для горения из помещения)	160	Расчет ¹⁾ в соответствии с EN 13384				
		200					
C33	Подключение к влагостойкой дымовой трубе концентрическим горизонтальным подключением (подача воздуха для горения из помещения)	160	Расчет ¹⁾ в соответствии с EN 13384				
		200					
C33(x)	Вертикальный концентрический проход через плоскую или наклонную кровлю, вертикальная концентрическая дымовая труба для монтажа в шахте (подача воздуха для горения из атмосферы)	160/225					
		200/300					
C43(x)	Подключение к влагостойкой дымовой трубе с воздухоподающим и дымоотводящим каналами (подача воздуха для горения из атмосферы)	160	Расчет ¹⁾ в соответствии с EN 13384				
		200					
C53	Входное отверстие воздуховода и выходное отверстие дымохода находятся в различных областях давлений (подача воздуха для горения из атмосферы)	160	50	50	47	35	20
		200	50	50	50	50	50
C53(x)	Подключение к дымоходу по фасаду (подача воздуха для горения из атмосферы)	160/225	50	50	35	5	-
		200/300	-	-	-	50	50
C63	C63 Система дымоудаления не испытана и не сертифицирована вместе с котлом. Поэтому необходим расчет системы дымоудаления в соответствии с местными нормами и правилами.	160	Расчет ¹⁾ в соответствии с EN 13384				
		200					
C83	Концентрическое подключение к влагостойкому газоходу и подача воздуха для горения через наружную стену (подача воздуха для горения из атмосферы)	160	Расчет ¹⁾ в соответствии с EN 13384				
		200					
C93	Вертикальный дымоход для монтажа в шахте с горизонтальным эксцентрическим соединительным трубопроводом (забор воздуха для горения из атмосферы), линия подачи воздуха DN200	160	25	16	6	-	-
		200	30	32	32	26	32
C93x	Вертикальный дымоход для монтажа в шахте с горизонтальным эксцентрическим соединительным трубопроводом	160	25	16	6	-	-
		200	30	32	32	26	32

¹⁾ Напор вентилятора:

MGK-2-130 $Q_{\max}/Q_{\min} = 200\text{Pa} / 10\text{Pa}$

MGK-2-170, -210, -250, -300 $Q_{\max}/Q_{\min} = 150\text{Pa} / 10\text{Pa}$

WOLF

ВОЗДУШНО-ДЫМОХОДНЫЕ СИСТЕМЫ ДЛЯ ГАЗОВОГО КОНДЕНСАЦИОННОГО КОТЛА MGK-2

Однокотельная установка:

Варианты исполнения для конденсационного котла		Максимальная длина в метрах по вертикали						
		MGK-2						
		DN	-390	-470	-550	-630	-800	-1000
B23	Дымоход в шахте и забор воздуха для горения непосредственно над котлом (подача воздуха для горения из помещения)	160 ¹⁾	8	-	-	-	-	-
		200	50	40	19	9	-	-
		250	50	50	50	50	50	50
		315	-	-	-	-	50	50
B33	Подключение к влагостойкой дымовой трубе концентрическим горизонтальным подключением (подача воздуха для горения из помещения)	250	Расчет в соответствии с EN 13384					
		315						
C33	Система подвода воздуха для горения и дымоотвода через крышу в зоне общего давления	250	Расчет в соответствии с EN 13384					
		315						
C33	Вертикальный концентрический проход через плоскую или скатную крышу, вертикальная концентрическая воздушно-дымоходная система для монтажа в шахте (забор воздуха для горения из атмосферы)	250/350	38	27	13	4	-	-
		315/400	47	38	22	13	-	-
C43	Подключение к влагостойкой дымовой трубе с воздухоподающим и дымоотводящим каналами (подача воздуха для горения из атмосферы)	250	Расчет в соответствии с EN 13384					
		315						
C53	Подключение к дымоходу по фасаду с горизонтальным концентрическим подключением (длина 2,5 м) (подача воздуха для горения из атмосферы)	200	35	22	-	-	-	-
		250	50	50	50	24	50 ²⁾	40 ²⁾
		315	-	-	-	-	50 ²⁾	50 ²⁾
C53	Подключение к дымоходу по фасаду (подача воздуха для горения из атмосферы)	200/300	39	24	-	-	-	-
		250/350	50	50	50	34	50 ²⁾	37 ²⁾
		315/400	-	-	-	50	50 ²⁾	50 ²⁾
C63	Система дымоудаления не испытана и не сертифицирована вместе с котлом. Поэтому необходим расчет системы дымоудаления в соответствии с местными нормами и правилами.	250	Расчет в соответствии с EN 13384					
		315						
C83	Концентрическое подключение к влагостойкому газоходу и подача воздуха для горения через наружную стену (подача воздуха для горения из атмосферы)	250	Расчет в соответствии с EN 13384					
		315						
C93	Вертикальный дымоход для монтажа в шахте с горизонтальным эксцентрическим соединительным трубопроводом (забор воздуха для горения из атмосферы), линия подачи воздуха DN200	250/250	50	45	16	-	-	-
		(370x370)						
		250/315	-	50	50	23	-	-
		(450x450)						
		315/315	-	-	-	33	19	9
		(450x450)						

¹⁾ Применяется к горизонтальной соединительной трубе DN 200 с длиной 2 м и отводом с 87 ° (соответствует длине 3 м)

²⁾ Канал приточного воздуха: 5 м, 1 изгиб х 87 °

Способы монтажа необходимо согласовывать со строительными нормами и законодательными актами, действующими в соответствующей стране. Вопросы внутреннего монтажа, касающиеся, в частности, ревизионных люков и вентиляционных отверстий, следует согласовывать с региональной службой по чистке дымоходов.

Разрешается использовать следующие воздушно-дымоходные системы или дымоходы, имеющие допуск CE-0036-CPD-9169003:

- дымоходы DN200, DN250 и DN315





- концентрические воздушно-дымоходные системы DN250/350 и DN315/400

Необходимые маркировочные таблички прилагаются к соответствующим принадлежностям компании «Wolf».

Дополнительно необходимо соблюдать инструкции по монтажу, прилагаемые к принадлежностям.

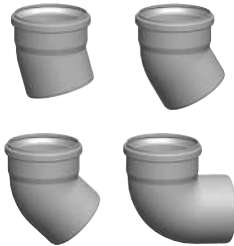
WOLF

ПРИНАДЛЕЖНОСТИ РАЗДЕЛЬНЫЕ / КОАКСИАЛЬНЫЕ

	DN	Арт.	
	ДЫМОХОД полипропилен		
	ДЛИНА 150 ММ	DN200	2651358
	ДЛИНА 250 ММ	DN160	2651333
		DN200	2651359
	ДЛИНА 500 ММ	DN250	2651401
		DN160	2651315
		DN200	2651360
	ДЛИНА 1000 ММ	DN250	2651402
		DN315	2651426
		DN160	2651316
		DN200	2651361
	ДЛИНА 2000 ММ	DN250	2651403
		DN315	2651427
		DN160	2651317
DN200		2651376	
	DN250	2651404	
	DN315	2651428	
	ДЫМОХОД полипропилен		
	15°	DN160	2651318
	15°	DN200	2652015
	30°	DN160	2651319
	30°	DN200	2652016
	30°	DN250	2651405
		DN315	2651429
	45°	DN160	2651320
	45°	DN200	2652017
	45°	DN250	2651406
		DN315	2651430
	87°	DN160	2651321
		DN250	2651407
DN315		2651431	
DN200		2652018	
	РАСПОРКА пластик (рекомендуемое расстояние между распор. макс. 2 м)		
	ПОЛИПРОПИЛЕН ДО 120°C	DN160	2651322
	НЕРЖАВЕЮЩАЯ СТАЛЬ	DN200	2651375
	НЕРЖАВЕЮЩАЯ СТАЛЬ	DN250	2651413
	НЕРЖАВЕЮЩАЯ СТАЛЬ	DN315	2651437
	ДЫМОХОД С РЕВИЗИЕЙ полипропилен		
	ДЛИНА 290 ММ	DN160	2651356
	ДЛИНА 600 ММ	DN200	2651369
	ДЛИНА 600 ММ	DN250	2651409
	ДЛИНА 600 ММ	DN315	2651433
	ОТВОД С РЕВИЗИЕЙ 87° из полипропилена, до 120°C		
		DN160	2651357
		DN250	2651408
		DN200	2652019
		DN315	2651432
	ОТВОД С ОПОРНОЙ ПЛАНКОЙ 87° из полипропилена, до 120°C		
		DN160	2651326
	DN200	2651374	



АДАПТЕР
для режима подачи воздуха из атмосферы

DN

Арт.

2 x DN160 > DN160/225	2651332
2 x DN160 > DN200/300	2651898
DN160 + DN200 > DN200/300	2651830



ПЕРЕХОДНИК
из полипропилена, для соединения воздушного трубопровода DN 200 и дымохода от соединения газового конденсационного котла и соединения с концентрическим дымоходом DN250/350

DN200 на DN250/350	2651851
DN200 на DN315/400	2651943



АДАПТЕР ДЛЯ ПОДКЛЮЧЕНИЯ ВОЗДУХОВОДА
полипропилен

DN160	2651327
-------	---------



ХОМУТ
Нержавеющая сталь

DN225	2651868
DN300	2651869



ПЕРЕХОДНИК
полипропилен

DN200 на DN160	2651330
----------------	---------



ПЕРЕХОДНИК
полипропилен

DN200 на DN160	2651370
----------------	---------



ПЕРЕХОДНИК
полипропилен

DN250 на DN200	2651849
----------------	---------



ПЕРЕХОДНИК
полипропилен

DN160 на DN200	2651371
----------------	---------



ПЕРЕХОДНИК ЭКСЦЕНТРИЧЕСКИЙ
полипропилен

DN160 на DN200	2651372
----------------	---------

WOLF

ПРИНАДЛЕЖНОСТИ РАЗДЕЛЬНЫЕ / КОАКСИАЛЬНЫЕ

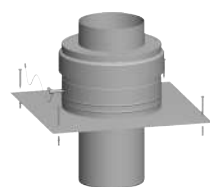

ОГОЛОВОК НА ШАХТУ
Нержавеющая сталь

С ОКОНЕЧНИКОМ ИЗ ПОЛИПРОПИЛЕНА,
СТОЙКИМ К УФ-ИЗЛУЧЕНИЮ; ЦВЕТ ЧЕРНЫЙ
С ОКОНЕЧНИКОМ ИЗ ПОЛИПРОПИЛЕНА,
СТОЙКИМ К УФ-ИЗЛУЧЕНИЮ; ЦВЕТ ЧЕРНЫЙ
С ОКОНЕЧНИКОМ ИЗ НЕРЖАВЕЮЩЕЙ СТАЛИ
С ОКОНЕЧНИКОМ ИЗ НЕРЖАВЕЮЩЕЙ СТАЛИ
С ОКОНЕЧНИКОМ ИЗ НЕРЖАВЕЮЩЕЙ СТАЛИ
С ОКОНЕЧНИКОМ ИЗ НЕРЖАВЕЮЩЕЙ СТАЛИ

DN

Арт.

DN160

2651355

DN200

2651368

DN160

2651349

DN200

2651395

DN250

2651419

DN315

2651445

**ХОМУТ**

в комплекте со шпилькой и дюбелями
(рекомендуемое расстояние между хомут. макс. 2 м)

DN160

2651328

DN200

2651373

DN250

2651463

DN315

2651464

**ХОМУТ С ПЕТЛЯМИ (НЕРЖАВ. СТАЛЬ)**

в качестве вспомогательного приспособления для монтажа

DN160

2651710

DN200

2651362

DN250

2651711

DN315

2651712

**ОТВОД С ОПОРОЙ 90°**

полипропилен и опорной трубой с распоркой, L= 2 м

DN250

2651414

DN315



2651438

**ОПОРНЫЙ КОМПЛЕКТ**

полипропилен

DN250

2651853

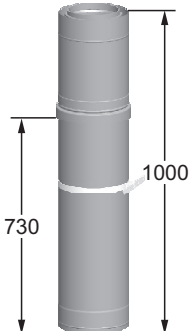
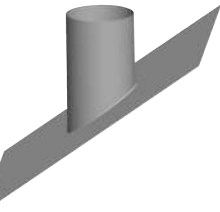
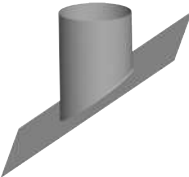
	DN	Арт.	
 <p>ОКОНЕЧНИК ДЛЯ КОНЦЕНТРИЧЕСКОЙ ДЫМОВОЙ ТРУБЫ нержавеющая сталь / полипропилен 250 мм</p>	DN160/225	2651347	
	DN200/300	2651394	
	DN250/350	2651422	
	DN315/400	2651444	
 <p>ВОЗДУХОЗАБОРНЫЙ ЭЛЕМЕНТ концентрической дымовой трубы нержавеющая сталь / полипропилен 250 мм</p>	DN160/225	2651350	
	DN200/300	2651396	
	DN250/350	2651420	
	DN315/400	2651446	
 <p>ПРОХОД ЧЕРЕЗ КРОВЛЮ для концентрической дымовой трубы нержавеющая сталь / полипропилен 1000 мм</p>	DN160/225	2651346	
	DN200/300	2651393	
	DN250/350	2651418	
	DN315/400	2651442	
 <p>КОЛПАК ДЛЯ КРОВЛИ нержавеющая сталь с гибким воротником подходит для всех типов кровельных покрытий</p>	25-30°	2651454	
	30-35°	DN160/225 2651455	
	35-40°	DN160/225 2651456	
	40-45°	DN160/225 2651457	
Примечание: DN160 / 225			
 <p>КОЛПАК ДЛЯ НАКЛОННОЙ КРОВЛИ нержавеющая сталь с гибким воротником подходит для всех типов кровельных покрытий</p>	0-10°	DN200/300 2651377	
	10-20°	DN200/300 2651378	
	20-30°	DN200/300 2651379	
	30-40°	DN200/300 2651380	
	40-50°	DN200/300 2651381	

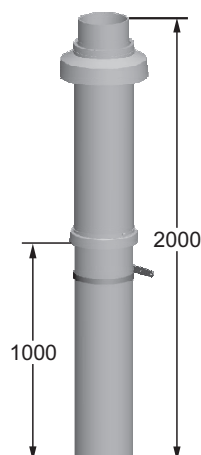
WOLF**ПРИНАДЛЕЖНОСТИ РАЗДЕЛЬНЫЕ / КОАКСИАЛЬНЫЕ****ПРОХОД ЧЕРЕЗ КРОВЛЮ**

для концентрической дымовой трубы без притока воздуха,
полиэтилен; цвет черный

в комплекте:

концентрическая дымовая труба

для вертикального прохода через кровлю
с крепежной скобой

DN

Арт.

DN160/186

2651345

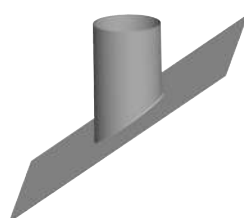
**УНИВЕРСАЛЬНЫЙ КОЛПАК**

с гибким фартуком, пластик,
подходит для всех типов кровельных покрытий

25-45° ЧЕРНЫЙ

25-45° ТЕРРАКОТОВЫЙ

DN186

DN186

2651460

2651461

**КОЛПАК ДЛЯ ПЛОСКОЙ КРОВЛИ**

нержавеющая сталь
для вертикального прохода через кровлю

DN186

DN225

DN300

DN350

DN400

DN160/225

DN160/225

DN200/300

DN250/350

DN315/400

2651459

2651458

2651400

2651425

2651449

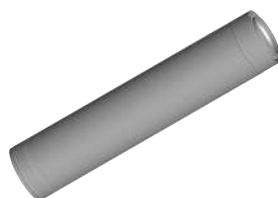
**КОНЦЕНТРИЧЕСКАЯ ДЫМОВАЯ ТРУБА**

нержавеющая сталь / полипропилен
подходит для монтажа внутри помещения
и монтажа на открытом воздухе

ДЛИНА 500 ММ

ДЛИНА 1000 ММ

ДЛИНА 2000 ММ

DN160/225

DN200/300

DN250/350

DN160/225

DN200/300

DN250/350

DN315/400

DN315/400

2651334

2651383

2651410

2651335

2651384

2651411

2651434

2651435

**ХОМУТ**

DN225

DN300

DN350

DN400

2651832

2651865

2651866

2651867

**РЕГУЛИРУЕМОЕ НАСТЕННОЕ КРЕПЛЕНИЕ**

нержавеющая сталь
(рекомендуемое расстояние между крепл. макс. 2 м)

DN225

DN300

DN350





DN400

2651353

2651399

2651424

2651448

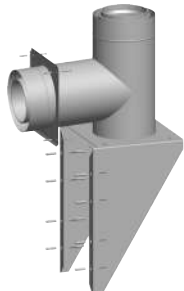
	DN	Арт.	
	ОТВОД ДЛЯ КОНЦЕНТРИЧЕСКОЙ ДЫМОВОЙ ТРУБЫ		
	подходит для монтажа внутри помещения и монтажа на открытом воздухе		
	нержавеющая сталь/полипропилен		
	15°	DN160/225	2651336
	30°	DN160/225	2651337
		DN200/300	2651385
	45°	DN160/225	2651338
		DN200/300	2651386
	DN250/350	2651831	
	DN160/225	2651339	
	DN200/300	2651387	
	КОНЦЕНТРИЧЕСКАЯ ДЫМОВАЯ ТРУБА С РЕВИЗИЕЙ		
	нержавеющая сталь / полипропилен		
	подходит для монтажа внутри помещения и монтажа на открытом воздухе		
	400 мм		
	ДЛИНА 400 ММ	DN160/225	2651340
ДЛИНА 600 ММ	DN200/300	2651388	
ДЛИНА 600 ММ	DN250/350	2651412	
ДЛИНА 600 ММ	DN315/400	2651436	
	ПРОХОД ЧЕРЕЗ СТЕНУ		
	для концентрической дымовой трубы		
	нержавеющая сталь / полипропилен		
	подходит для монтажа внутри помещения и монтажа на открытом воздухе		
	500 мм		
	ВСТАВКА В СТЕНУ		
	нержавеющая сталь		
	DN160/225	2651343	
	DN200/300	2651391	
	DN250/350	2651416	
DN315/400	2651440		
	ДЕКОРАТИВНАЯ НАКЛАДКА НА СТЕНУ		
	нержавеющая сталь		
	для закрытия отверстия в стене		
	при проходе дымовой трубой		
	DN225	2651323	
DN300	2651398		
DN350	2651423		
DN400	2651447		
	КОНСОЛЬ КРЕПЛЕНИЯ НА НАРУЖНОЙ СТЕНЕ		
	КОНЦЕНТРИЧЕСКОЙ ДЫМОВОЙ ТРУБЫ		
	нержавеющая сталь / полипропилен		
	вкл. декоративную накладку на наружную стену		
	и крепежный материал		
	DN160/225	2651344	
DN200/300	2651392		
DN250/350	2651417		
DN315/400	2651441		
<p>Указание: в консоли имеются воздухозаборные отверстия, через которые забирается воздух (если консоль расположена выше уровня земли). Если консоль расположена ниже уровня земли, то необходимо использовать патрубок притока воздуха.</p>			

DN

Арт.

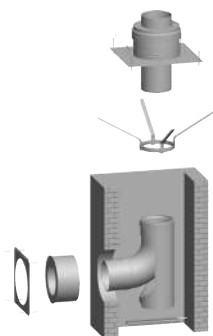

КОМПЛЕКТ ДЫМОВОЙ ТРУБЫ

для монтажа в шахте

для режима подачи воздуха для горения из атмосферы

в комплекте:

- оголовок на шахту DN160 (нержав. сталь) с оконечником (полипропилен, цвет черный)
- распорка DN160
- отвод с опорой 87°/DN160 (полипропилен)
- вставка в стену DN225/160 (нержав. сталь)
- розетка на стену DN225 (нержав. сталь)
- туба со смазкой, 50 мл

Длина дымовой трубы

(в зависимости от конкретного проекта) – по заказу.

В ШАХТЕ DN160 / ДИАМЕТР ДЫМОХОДА DN160

DN160/160

2651294

В ШАХТЕ DN160 / ДИАМЕТР ДЫМОХОДА DN200

DN160/200

2651465

В ШАХТЕ DN200 / ДИАМЕТР ДЫМОХОДА DN200

DN200/200

2651295

В ШАХТЕ DN200 / ДИАМЕТР ДЫМОХОДА DN250

DN200/250

2651296

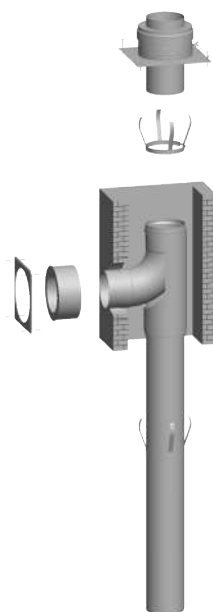

КОМПЛЕКТ ДЫМОВОЙ ТРУБЫ

для монтажа в шахте

для режима подачи воздуха для горения

из атмосферы C33, C53 или из помещения B23

в комплекте:

- оголовок на шахту DN250 (нерж. сталь) с оконечником (нерж. сталь)
- распорка DN250 (нерж. сталь)
- отвод с опорой 90° / DN250 (полипропилен) и опорной трубой с распоркой, L= 2 м
- вставка в стену DN250/350 (нерж. сталь)
- декоративная накладка на стену DN350 (нерж. сталь)
- туба со смазкой, 50 мл

Длина дымовой трубы

(в зависимости от конкретного проекта) – по заказу.

В ШАХТЕ DN250 / ДИАМЕТР ДЫМОХОДА DN250

DN250/250

2651297

В ШАХТЕ DN250 / ДИАМЕТР ДЫМОХОДА DN315

DN250/315

2651298

В ШАХТЕ DN315 / ДИАМЕТР ДЫМОХОДА DN315

DN315/315

2651299

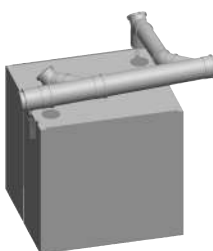

БАЗОВЫЙ КОМПЛЕКТ ДЫМОВЫХ ТРУБ

для каскада из 2 котлов МКГ

подключение котлов задними стенками: система Twin

для режима подачи воздуха для горения из помещен.

в комплекте:

- 2 отвода с ревизией 87° / DN160 (полипропилен)
- дымоход DN160 x 525 мм (полипропилен)
- отвод DN160 x 45° (полипропилен)
- 2 дымовых коллектора DN160/200 (полипропилен)
- оконечник DN200 с ревизией и сливом конденсата (полипропилен)
- сифон для оконечника (полипропилен)
- туба со смазкой, 50 мл

МКГ-2-170/210/250

DN160/200

2651292

МКГ-2-300

DN200/250

2651293

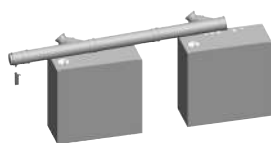

БАЗОВЫЙ КОМПЛЕКТ ДЫМОВЫХ ТРУБ

для каскада из 2 котлов МКГ

(последовательное подключение котлов)

для режима подачи воздуха для горения из помещен.

в комплекте:

- 2 отвода с ревизией 87° / DN160 (полипропилен)
- 2 дымовых коллектора DN160/200 (полипропилен)
- дымоход DN200x1000 мм (полипропилен)
- оконечник DN200 с ревизией и сливом конденсата (полипропилен)
- сифон для оконечника (полипропилен)
- туба со смазкой, 50 мл

МКГ-2-130/170/210/250

DN160/200

2651300

МКГ-2-170/210/250

DN160/250

2651302

МКГ-2-300

DN200/250

2651304

МКГ-2-300

DN200/315

2651306

WOLF

КАСКАДНЫЕ ДЫМОХОДЫ

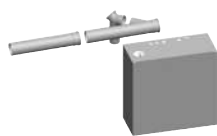

КОМПЛЕКТ ДЫМОВЫХ ТРУБ
для расширения каскада МКК
 (последовательное подключение котлов)
 для режима подачи воздуха для горения из помещений.

- В комплекте:
- отвод с ревизией 87° / DN160 (полипропилен)
 - дымовой коллектор DN160/200 (полипропилен)
 - дымоход DN200x1000 мм (полипропилен)
 - туба со смазкой, 50 мл

	DN	Арт.
МКК-2-130/170	DN160/200	2651301
МКК-2-170/210/250	DN160/250	2651303
МКК-2-300	DN200/250	2651305
МКК-2-300	DN200/315	2651307



СИФОН
 полипропилен
 высота затвора 230 мм

2071608

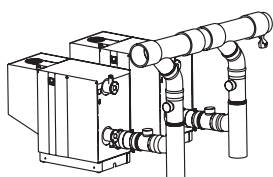

БАЗОВЫЙ МОНТАЖНЫЙ КОМПЛЕКТ ДЫМОХОДОВ В КАСКАДЕ
из двух котлов МКК-2, DN 250/315,
 исполнение для забора воздуха из помещения

DN250/315

8752099

- состоящий из:
- 2 заслонок дымоходной трубы
 - 4 ревизионных труб DN250
 - 2 опор DN250
 - 2 отводов 45° DN250
 - 2 коллекторных труб DN250|315
 - 1 трубы DN315 x 500 мм
 - 1 ревизионного наконечника DN315
 - 1 сифона с высотой заграждения 90 XL
 - 1 шланга для конденсата 260 мм
 - 1 Т-образного переходного патрубка для труб
 - 2 тубы смазки для улучшения скольжения 50 мл



ПОВЫШАЮЩИЙ ПЕРЕХОДНИК С DN250 НА DN315 (КАСКАД)
 из полипропилена, для вертикального монтажа

DN250 на DN315

2651859



КОЛЛЕКТОР DN250/315 (КАСКАД)
 из полипропилена

DN250/315

2651852

- состоящий из:
 трубы DN315 с отводом DN250 – 42° для подсоединения газового конденсационного котла соединительным трубопроводом DN250



РЕВИЗИОННЫЙ НАКОНЕЧНИК DN315 (КАСКАД)
 из полипропилена с ревизионной крышкой
 и соединением для отвода конденсата, длина 440 мм

DN315

2651860

WOLF КАСКАД

Каскадный дымоход с притоком воздуха из помещения MGK-2-130-300

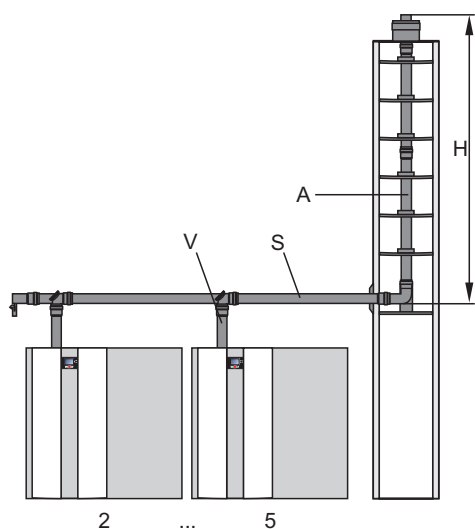

Во всех расчетах для таблиц проектирования используются следующие значения:

- Расстояние между котлами составляет – 1,0 м
- Расстояние после последнего устройства: 2,0 м
- Подача воздуха из помещения
- Высота над уровнем моря: 325 метров

Для не указанных значений расчет требуется согласно EN 13384-2.

MGK-2		V	S	A	Круг	Квадрат	H
		Номинальный диаметр коллектора соединительной трубы для установки	Номинальный диаметр коллектора	Номинальный диаметр вертикальной дымовой трубы	Минимальный размер шахты	Минимальный размер шахты	Максимальная высота от входа до конца шахты
130	2X РЯДНАЯ	DN160	DN160	DN160	240мм	220мм	43
	2X РЯДНАЯ	DN160	DN200	DN200	280мм	260мм	50
	3X РЯДНАЯ	DN160	DN200	DN200	280мм	260мм	50
	4X РЯДНАЯ	DN160	DN250	DN250	330мм	310мм	50
	5X РЯДНАЯ	DN160	DN250	DN250	330мм	310мм	24
170	2X РЯДНАЯ	DN160	DN315	DN315	420мм	400мм	50
	2X TWIN	DN160	DN160	DN160	240мм	220мм	8
	2X TWIN	DN160	DN200	DN200	280мм	260мм	50
	2X РЯДНАЯ	DN160	DN200	DN200	280мм	260мм	50
	3X РЯДНАЯ	DN160	DN200	DN200	280мм	260мм	15
210	3X РЯДНАЯ	DN160	DN250	DN250	330мм	310мм	50
	4X РЯДНАЯ	DN160	DN250	DN250	330мм	310мм	39
	4X РЯДНАЯ	DN160	DN315	DN315	330мм	310мм	50
	5X РЯДНАЯ	DN160	DN315	DN315	420мм	400мм	50
	2X TWIN	DN160	DN200	DN200	280мм	260мм	35
250	2X TWIN	DN160	DN250	DN250	330мм	310мм	50
	2X РЯДНАЯ	DN160	DN200	DN200	280мм	260мм	37
	2X РЯДНАЯ	DN160	DN250	DN250	330мм	310мм	50
	3X РЯДНАЯ	DN160	DN250	DN250	330мм	310мм	50
	4X РЯДНАЯ	DN160	DN315	DN315	420мм	400мм	50
300	5X РЯДНАЯ	DN160	DN315	DN315	420мм	400мм	50
	2X TWIN	DN200	DN200	DN200	330мм	310мм	5
	2X TWIN	DN200	DN250	DN250	330мм	310мм	50
	2X РЯДНАЯ	DN200	DN250	DN250	330мм	310мм	50
	3X РЯДНАЯ	DN200	DN250	DN250	330мм	310мм	11
300	3X РЯДНАЯ	DN200	DN315	DN315	420мм	400мм	50
	4X РЯДНАЯ	DN200	DN315	DN315	420мм	400мм	50
	5X РЯДНАЯ	*	*	*	*	*	*

Каскадный дымоход с притоком воздуха из помещения
MGK-2-390-630, 800-1000

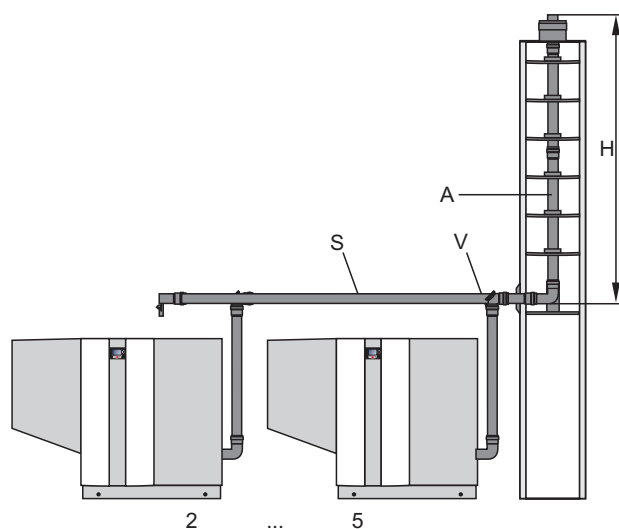

Во всех расчетах для таблиц проектирования используются следующие значения:

- Расстояние между котлами составляет – 1,0 м
- Расстояние после последнего устройства: 2,0 м
- Подача воздуха из помещения
- Высота над уровнем моря: 325 метров

Для не указанных значений расчет требуется согласно EN 13384-2.

MGK-2		V	S	A	Круг	Квадрат	H
		Номинальный диаметр коллектора соединительной трубы для установки	Номинальный диаметр коллектора	Номинальный диаметр вертикальной дымовой трубы	Минимальный размер шахты	Минимальный размер шахты	Максимальная высота от входа до конца шахты
390	2X РЯДНАЯ	DN250	DN250	DN315	420мм	400мм	50м
	3X РЯДНАЯ	DN250	DN315	DN315	420мм	400мм	42м
	4X РЯДНАЯ	DN250	*	*	*	*	*
	5X РЯДНАЯ	DN250	*	*	*	*	*
470	2X РЯДНАЯ	DN250	DN250	DN315	420мм	400мм	50м
	3X РЯДНАЯ	DN250	DN315	DN315	420мм	400мм	17м
	4X РЯДНАЯ	DN250	*	*	*	*	*
	5X РЯДНАЯ	DN250	*	*	*	*	*
550	2X РЯДНАЯ	DN250	DN250	DN315	420мм	400мм	22м
		DN250	DN315	DN315	420мм	400мм	50м
	3X РЯДНАЯ	DN250	*	*	*	*	*
	4X РЯДНАЯ	DN250	*	*	*	*	*
630	2X РЯДНАЯ	DN250	DN315	DN315	420мм	400мм	23м
	3X РЯДНАЯ	DN250	*	*	*	*	*
	4X РЯДНАЯ	DN250	*	*	*	*	*
	5X РЯДНАЯ	DN250	*	*	*	*	*
800	2X РЯДНАЯ	DN250	DN315	DN315	420мм	400мм	50м
	3X РЯДНАЯ	DN250	*	*	*	*	*
	4X РЯДНАЯ	DN250	*	*	*	*	*
	5X РЯДНАЯ	DN250	*	*	*	*	*
1000	2X РЯДНАЯ	DN250	DN315	DN315	420мм	400мм	30м
	3X РЯДНАЯ	DN250	*	*	*	*	*
	4X РЯДНАЯ	DN250	*	*	*	*	*
	5X РЯДНАЯ	DN250	*	*	*	*	*

WOLF

СОЛНЕЧНАЯ ТЕПЛОТЕХНИКА

ПЛОСКИЕ СОЛНЕЧНЫЕ КОЛЛЕКТОРЫ TOPSON F3-1 / CFK-1 / TOPSON F3-1Q	Стр.64
КОМПЛЕКТЫ ПОДКЛЮЧЕНИЙ TOPSON F3-1 / CFK-1 / TOPSON F3-1Q	Стр.65
КОМПЛЕКТЫ ДЛЯ МОНТАЖА	Стр. 66
УСТРОЙСТВА РЕГУЛИРОВАНИЯ И ПРИНАДЛЕЖНОСТИ	Стр. 73

**ВЫСОКОЭФФЕКТИВНЫЙ СОЛНЕЧНЫЙ КОЛЛЕКТОР TOPSON F3-1
в вертикальном исполнении**

Абсорбер с высокоселективным покрытием, ванна коллектора выполнена из особо стойкого к воздействию окружающей среды алюминия, безопасное стекло 3,2 мм, испытанное на градобитие в соответствии с EN 12975, с повышенной светопрозрачностью. Теплоизоляция из минеральной ваты 60 мм. Компенсаторы для компенсации теплового расширения, установленные в подключения, самонесущий корпус. Стойкий к воздействию окружающей среды и температур, в т.ч. в режиме холостого хода. Площадь коллектора брутто 2,3 м²/полезная площадь коллектора 2,0 м².

декоративная планка серебристая

7701681

Указание: Для соединения коллекторов между собой требуются компенсаторы:

для 2 коллекторов TopSon F3-1 = 2 компенсатора
для 4 коллекторов TopSon F3-1 = 6 компенсаторов

**ВЫСОКОЭФФЕКТИВНЫЙ СОЛНЕЧНЫЙ КОЛЛЕКТОР TOPSON F3-1Q
в вертикальном исполнении**

Абсорбер с высокоселективным покрытием, ванна коллектора выполнена из особо стойкого к воздействию окружающей среды алюминия, безопасное стекло 3,2 мм, испытанное на градобитие в соответствии с EN 12975, с повышенной светопрозрачностью. Теплоизоляция из минеральной ваты 60 мм. Компенсаторы для компенсации теплового расширения, установленные в подключения, самонесущий корпус. Стойкий к воздействию окружающей среды и температур, в т.ч. в режиме холостого хода. Площадь коллектора брутто 2,3 м²/полезная площадь коллектора 2,0 м².

декоративная планка серебристая

7701682

Указание: Для соединения коллекторов между собой требуются компенсаторы:

для 2 коллекторов TopSon F3-1Q = 2 компенсатора
для 4 коллекторов TopSon F3-1Q = 6 компенсаторов

**ВЫСОКОЭФФЕКТИВНЫЙ СОЛНЕЧНЫЙ КОЛЛЕКТОР TOPSON F3-1Q
в вертикальном исполнении**

Абсорбер с высокоселективным покрытием, ванна коллектора выполнена из особо стойкого к воздействию окружающей среды алюминия, безопасное стекло 3,2 мм, испытанное на градобитие в соответствии с EN 12975, с повышенной светопрозрачностью. Теплоизоляция из минеральной ваты 60 мм. Самонесущий корпус. Стойкий к воздействию окружающей среды и температур, в т.ч. в режиме холостого хода. Площадь коллектора брутто 2,3 м².

Декоративная планка черно-серая

7701473

Указание: для соединения коллекторов между собой требуются 2 компенсатора для компенсации теплового расширения.

для 2 коллекторов TopSon F3-1Q = 2 компенсатора
для 4 коллекторов TopSon F3-1Q = 6 компенсаторов

ВЫСОКОЭФФЕКТИВНЫЙ СОЛНЕЧНЫЙ КОЛЛЕКТОР CFK-1

7701683

Абсорбер с высокоселективным покрытием, ванна коллектора выполнена из особо стойкого к воздействию окружающей среды алюминия, безопасное стекло 3,0 мм испытанное на градобитие в соответствии с EN 12975, теплоизоляция из минеральной ваты 60 мм. Самонесущий корпус. Компенсаторы для компенсации теплового расширения, установленные в подключения. Стойкий к воздействию окружающей среды и температур, в т.ч. в режиме холостого хода. Площадь коллектора брутто 2,3 м²/полезная площадь коллектора 2,0 м².

Указание: Для соединения коллекторов между собой требуются компенсаторы:

для 2 коллекторов CFK-1 = 2 компенсатора
для 4 коллекторов CFK-1 = 6 компенсаторов

ЗАГЛУШКА ДЛЯ ОДНОГО КОЛЛЕКТОРА TOPSON F3-1/CFK-1

2483744

1 комплект = 2 шт.

**КОМПЛЕКТ ПОДКЛЮЧЕНИЯ КОЛЛЕКТОРНОГО ПОЛЯ
ДЛЯ КОЛЛЕКТОРОВ TOPSON F3-1/CFK-1**

2482410

при монтаже на поверхности кровли и внутри кровли

в комплекте:

2 специальных фитинга $\frac{3}{4}$ " , 2 заглушки

ГИБКИЙ КОМПЛЕКТ ПОДКЛЮЧЕНИЯ

2482381

подходит к комплекту подключения TopSon F3-1/CFK-1

для легкого, гибкого прохода через кровлю

в комплекте:

2 гибких шланга из нержавеющей стали DN 20, термостойкая изоляция, стойкая к УФ-излучению и к воздействию окружающей среды длина: ок. 1000 мм, подключение G $\frac{3}{4}$ " IG и R $\frac{3}{4}$ " AG
в комплекте с прокладками

WOLF

ТЕХНИЧЕСКИЕ ДАННЫЕ

ВЫСОКОПРОИЗВОДИТЕЛЬНЫЙ СОЛНЕЧНЫЙ КОЛЛЕКТОР

TopSon F3-1

TopSon F3-1Q

CFK-1

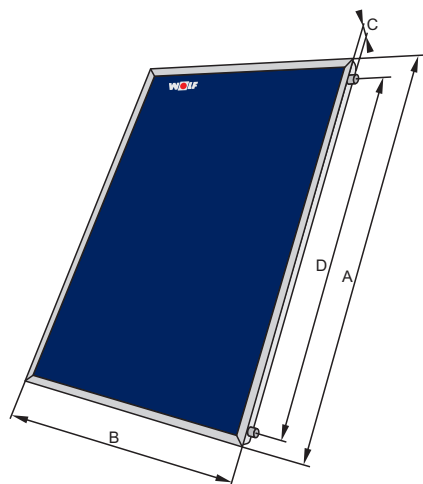

TopSon F3-1 / CFK-1

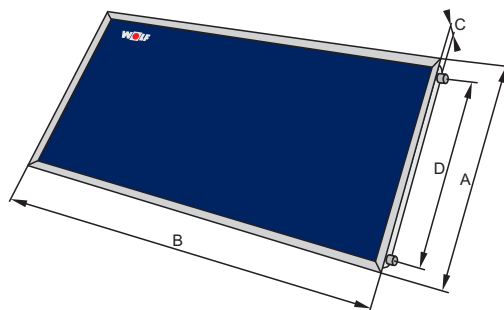

TopSon F3-1Q

ТИП		TopSon F3-1	TopSon F3-1Q	CFK-1
Длина	A мм	2099	1099	2099
Ширина	B мм	1099	2099	1099
Глубина	C мм	110	110	110
Подающая/обратная	D мм	1900	900	1900
Соединения (плоские уплотнения с накидной гайкой)	G	3/4"	3/4"	3/4"
Угол наклона при установке		15° ... 75°	15° ... 75°	15° ... 75°
Общая площадь	м ²	2,3	2,3	2,3
Оптический КПД	%	70,4	70,7	70,8
Коэффициент теплопотерь a1	Вт/(м ² К ²)	3,037	3,152	3,380
Коэффициент теплопотерь a2	Вт/(м ² К ²)	0,014	0,010	0,016
Угол отражения – поправочный коэффициент K50°	%	95,0	94,0	95,0
Теплоемкость C	кДж/(м ² К)	5,85	5,88	7,78
Площадь рабочей поверхности	м ²	2,0	2,0	2,0
Оптический КПД	%	81,0	81,4	81,3
Коэффициент теплопотерь a1	Вт/(м ² К ²)	3,492	3,630	3,888
Коэффициент теплопотерь a2	Вт/(м ² К ²)	0,016	0,012	0,019
Угол отражения – поправочный коэффициент K50°	%	95,0	94,0	95,0
Теплоемкость C	кДж/(м ² К)	5,85	5,88	7,78
Макс. температура в состоянии покоя	°С	194	189	196
Макс. рабочее избыточное давление	бар	10	10	10
Объем теплоносителя	л	1,7	1,9	1,1
Масса (пустого)	кг	40	41	36
Рекомендованный расход на коллектор	л/ч	30 - 90	30 - 90	90
Теплоноситель		ANRO (неразбавл.)	ANRO (неразбавл.)	ANRO (неразбавл.)

Арт.

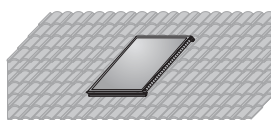

КОМПЛЕКТ МОНТАЖА НА ПОВЕРХНОСТИ КРОВЛИ ALUPLUS
для одного коллектора TopSon F3-1/CFK-1 (вертикального исполнения)
для крепления коллектора на обрешетке кровли из черепицы

2484129

в комплекте:
2 монтажные шины AluPlus (L = 1 м)
и предварительно смонтированные крюки крепления (4 шт.) на кровле из черепицы

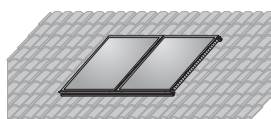

КОМПЛЕКТ МОНТАЖА НА ПОВЕРХНОСТИ КРОВЛИ ALUPLUS
для двух коллекторов TopSon F3-1/CFK-1 (вертикального исполнения)
для крепления коллекторов на обрешетке кровли из черепицы

2484130

в комплекте:
2 монтажные шины AluPlus (L = 2 м)
и предварительно смонтированные крюки крепления (6 шт.) на кровле из черепицы

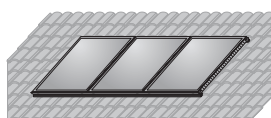

КОМПЛЕКТ МОНТАЖА НА ПОВЕРХНОСТИ КРОВЛИ ALUPLUS
для трех коллекторов TopSon F3-1/CFK-1 (вертикального исполнения)
для крепления коллекторов на обрешетке кровли из черепицы

2484131

в комплекте:
2 монтажные шины AluPlus (L = 3 м)
и предварительно смонтированные крюки крепления (8 шт.) на кровле из черепицы

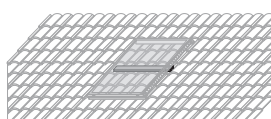

КОМПЛЕКТ УМЕНЬШЕНИЯ СНЕГОВОЙ НАГРУЗКИ ALUPLUS
для коллекторов TopSon F3-1/CFK-1 (вертикального исполнения)
требуется при нагрузке на поверхность от 2,4 кН/м², и макс. до 4 кН/м².

для 1 коллектора: шина уменьшения снеговой нагрузки AluPlus (L = 1 м)

2484147

и 3 крюка крепления на кровле из черепицы/сланца

для 2 коллекторов: шина уменьшения снеговой нагрузки AluPlus (L = 2 м)

2484148

и 3 крюка крепления на кровле из черепицы/сланца

для 3 коллекторов: шина уменьшения снеговой нагрузки AluPlus (L = 3 м)

2484149

и 3 крюка крепления на кровле из черепицы/сланца

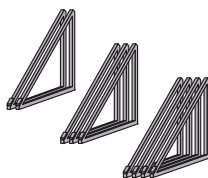

ТРЕУГОЛЬНЫЕ ОПОРЫ ALUFLEX
для коллекторов TopSon F3-1/CFK-1 (вертикального исполнения)
для оптимизации угла падения солнечного света на плоской кровле
(регулируемый угол наклона 20°, 30°, 45°)

для 1 коллектора: 2 треугольные опоры AluFlex

2484076

для 2 коллекторов: 3 треугольные опоры AluFlex

2484077

для 3 коллекторов: 4 треугольные опоры AluFlex

2484078

Монтаж осуществляется специалистом при соблюдении существующих предписаний!

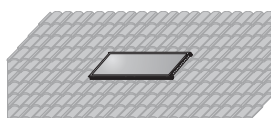

КОМПЛЕКТ МОНТАЖА НА ПОВЕРХНОСТИ КРОВЛИ ALUPLUS
для одного коллектора TopSon F3-Q (горизонтального исполнения)
для крепления коллекторов на обрешетке кровли из черепицы

2484132

в комплекте:
2 монтажные шины AluPlus (L = 2 м)
и предварительно смонтированные крюки крепления (4 шт.) на кровле из черепицы

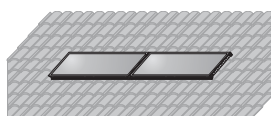

КОМПЛЕКТ МОНТАЖА НА ПОВЕРХНОСТИ КРОВЛИ ALUPLUS
для одного коллектора TopSon F3-Q (горизонтального исполнения)
для крепления коллекторов на обрешетке кровли из черепицы

2484133

в комплекте:
4 монтажные шины AluPlus (L = 2 м),
предварительно смонтированные крюки крепления (6 шт.) на кровле из черепицы
и 2 соединительных элемента для монтажных шин AluPlus

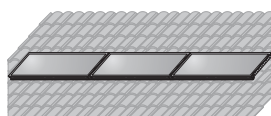

КОМПЛЕКТ МОНТАЖА НА ПОВЕРХНОСТИ КРОВЛИ ALUPLUS
для трех коллекторов TopSon F3-Q (горизонтального исполнения)
для крепления коллекторов на обрешетке кровли из черепицы

2484134

в комплекте: 6 монтажных шин AluPlus (L = 2 м),
предварительно смонтированные крюки крепления (8 шт.) на кровле из черепицы
и 4 соединительных элемента для монтажных шин AluPlus

WOLF

КОМПЛЕКТЫ МОНТАЖА НА КРОВЛЕ ИЗ ЧЕРЕПИЦЫ

Арт.

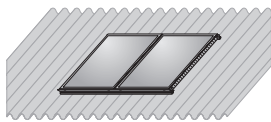

КОМПЛЕКТ МОНТАЖА НА КРЫШУ ALUPLUS (ВЕРТИКАЛЬНЫЙ)
для двух коллекторов TopSon F3-1 / CFK-1
для монтажа коллекторов на кровле из волнистых металлических листов.

2484142

в комплекте:
2 монтажные шины AluPlus (длина 2 м) и 6 шурупов-шпилек

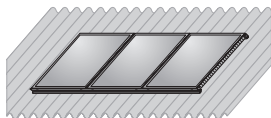

КОМПЛЕКТ МОНТАЖА НА КРЫШУ ALUPLUS (ВЕРТИКАЛЬНЫЙ)
для трех коллекторов TopSon F3-1 / CFK-1
для монтажа коллекторов на кровле из волнистых металлических листов.

2484143

в комплекте:
2 монтажные шины AluPlus (длина 3 м) и 8 шурупов-шпилек

Арт.

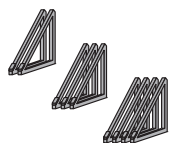

ТРЕУГОЛЬНЫЕ ОПОРЫ ALUFLEX
для коллекторов TopSon F3-Q (горизонтального исполнения)
 для оптимизации угла падения солнечного света на плоской кровле
 (регулируемый угол наклона 20°, 30°, 45°)

для 1 коллектора: 2 треугольные опоры AluFlex
 для 2 коллекторов: 3 треугольные опоры AluFlex
 для 3 коллекторов: 4 треугольные опоры AluFlex

2484079
 2484080
 2484081

Монтаж осуществляется специалистом при соблюдении существующих предписаний!



КОМПЛЕКТ СОЕДИНИТЕЛЬНЫХ ЭЛЕМЕНТОВ
для монтажных шин AluPlus TopSon F3-1/CFK-1/TopSon F3-Q
 для соединения 2-х комплектов монтажа на поверхности кровли AluPlus

2483481

в комплекте:
 2 соединителя монтажных шин



КОМПЛЕКТ ВЫРАВНИВАЮЩИХ ШИН
для TopSon F3-1/CFK-1/TopSon F3-Q
 требуется для выравнивания расстояний при креплении на стропилах,
 если впадина волны пластины черепицы находится не над стропилами,
 в комплекте: 8 выравнивающих шин (пластин) и крепежные болты

2483482

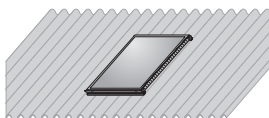

КОМПЛЕКТ МОНТАЖА НА КРЫШУ ALUPLUS (ВЕРТИКАЛЬНЫЙ)
для коллектора TopSon F3-1 / CFK-1
 для монтажа коллектора на кровле из волнистых металлических листов.

2484141

состоящий из:
 Монтажных шин AluPlus (длина 1 м) и 4 шурупа-шпильки

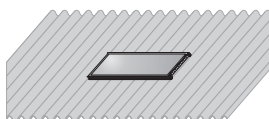

КОМПЛЕКТ МОНТАЖА НА КРЫШУ ALUPLUS (ГОРИЗОНТАЛЬНЫЙ)
для коллектора TopSon F3-1Q
 для монтажа коллектора на кровле из волнистых металлических листов.

2484144

состоящий из:
 Монтажных шин AluPlus (длина 2 м) и 4 шурупа-шпильки

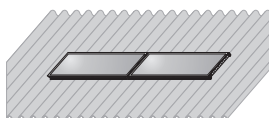

КОМПЛЕКТ МОНТАЖА НА КРЫШУ ALUPLUS (ГОРИЗОНТАЛЬНЫЙ)
для двух коллекторов TopSon F3-1Q
 для монтажа коллекторов на кровле из волнистых металлических листов.

2484145

состоящий из:
 Монтажных шин AluPlus (длина 2 м) и 6 шурупов-шпилек и 2 соединений для монтажных шин AluPlus

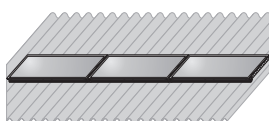

КОМПЛЕКТ МОНТАЖА НА КРЫШУ ALUPLUS (ГОРИЗОНТАЛЬНЫЙ)
для трех коллекторов TopSon F3-1Q
 для монтажа коллекторов на кровле из волнистых металлических листов.

2484146

состоящий из:
 Монтажных шин AluPlus (длина 2 м) и 8 шурупов-шпилек и 4 соединений для монтажных шин AluPlus

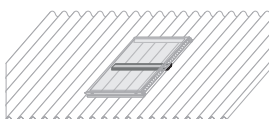

РАСПРЕДЕЛЕНИЕ СНЕЖНОЙ НАГРУЗКИ ALUPLUS (ВЕРТИКАЛЬНЫЙ)
для коллекторов TopSon F3-1 / CFK-1
 Требуется для нагрузок от 2,4 кН/м², макс. применение до 4 кН/м²

1 коллектор: Шина для снежных нагрузок AluPlus (длина 1 м), 2 шурупа-шпильки
 2 коллектора: Шина для снежных нагрузок AluPlus (длина 2 м), 4 шурупа-шпильки
 3 коллектора: Шина для снежных нагрузок AluPlus (длина 3 м), 4 шурупа-шпильки

2484153
 2484154
 2484155

Арт.



КОМПЛЕКТ МОНТАЖА ALUFLEX
для одного коллектора TopSon F3-1/CFK-1 (вертикального исполнения)
 для монтажа коллекторов на горизонтальной поверхности
 (регулируемый угол наклона 20°, 30°, 45°) или стене

2484082

в комплекте:
 2 монтажные шины AluPlus (L = 1 м) и 2 треугольные опоры



КОМПЛЕКТ МОНТАЖА ALUFLEX
для двух коллекторов TopSon F3-1/CFK-1 (вертикального исполнения)
 для монтажа коллекторов на горизонтальной поверхности
 (регулируемый угол наклона 20°, 30°, 45°) или стене

2484083

в комплекте:
 2 монтажные шины AluPlus (L = 2 м) и 3 треугольные опоры



КОМПЛЕКТ МОНТАЖА ALUFLEX
для трех коллекторов TopSon F3-1/CFK-1 (вертикального исполнения)
 для монтажа коллекторов на горизонтальной поверхности
 (регулируемый угол наклона 20°, 30°, 45°) или стене

2484084

в комплекте:
 2 монтажные шины AluPlus (L = 3 м) и 4 треугольные опоры



КОМПЛЕКТ УМЕНЬШЕНИЯ СНЕГОВОЙ НАГРУЗКИ ALUPLUS
для коллекторов TopSon F3-1/CFK-1 (вертикального исполнения)
 Требуется при нагрузке на поверхность от 2,4 кН/м², макс. до 4 кН/м²

для 1 коллектора: шина уменьшения снеговой нагрузки AluPlus (L = 1 м)
для 2 коллекторов: шина уменьшения снеговой нагрузки AluPlus (L = 2 м)
для 3 коллекторов: шина уменьшения снеговой нагрузки AluPlus (L = 3 м)

2484277

2484278

2484279



КОМПЛЕКТ МОНТАЖА ALUFLEX
для одного коллектора TopSon F3-Q (горизонтального исполнения)
 для монтажа коллекторов на горизонтальной поверхности
 (регулируемый угол наклона 20°, 30°, 45°) или стенов

2484085

в комплекте:
 2 монтажные шины AluPlus (L = 2 м) и 2 треугольные опоры



КОМПЛЕКТ МОНТАЖА ALUFLEX
для двух коллекторов TopSon F3-Q (горизонтального исполнения)
 для монтажа коллекторов на горизонтальной поверхности
 (регулируемый угол наклона 20°, 30°, 45°) или стене

2484086

в комплекте:
 4 монтажные шины AluPlus (L = 2 м), 3 треугольные опоры 1 комплект соединительных элементов
 для монтажных шин AluPlus



КОМПЛЕКТ МОНТАЖА ALUFLEX
для трех коллекторов TopSon F3-Q (горизонтального исполнения)
 для монтажа коллекторов на горизонтальной поверхности
 (регулируемый угол наклона 20°, 30°, 45°) или стене

2484087

в комплекте:
 6 монтажных шин AluPlus (L = 2 м), 4 треугольные опоры 2 комплекта соединительных элементов
 для монтажных шин AluPlus

КОМПЛЕКТЫ МОНТАЖА НА ГОРИЗОНТАЛЬНОЙ ПОВЕРХНОСТИ ИЛИ СТЕНЕ

Арт.

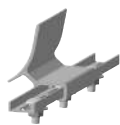

КОМПЛЕКТ СОЕДИНИТЕЛЬНЫХ ЭЛЕМЕНТОВ
для монтажных шин AluPlus TopSon F3-1/CFK-1/TopSon F3-Q
для соединения 2-х комплектов монтажа на поверхности кровли AluPlus

2483481

в комплекте:
2 соединителя монтажных шин

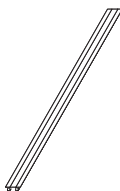

ЗАКРЫВАЮЩАЯ ПЛАНКА
для двух коллекторов TopSon F3-1/CFK-1
для закрытия расстояния между двумя коллекторами
при монтаже коллекторов вертикального исполнения на поверхности кровли

серебро
антрацит

2482459

2444452

WOLF**КОМПЛЕКТ ДЛЯ ОДНОРЯДНОГО МОНТАЖА ВНУТРИ КРОВЛИ**

Арт.

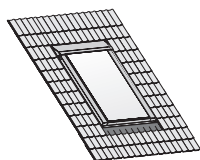
**КОМПЛЕКТ МОНТАЖА ВНУТРИ КРОВЛИ ИЗ ФАЛЬЦОВОЙ ЧЕРЕПИЦЫ
для одного коллектора TopSon F3-1 и CFK-1**

2485044

Кровельная соединительная рама для красивой интеграции коллекторов в кровлю из фальцовой черепицы, исполнение: листовая алюминий с черно-серым покрытием. Для наклона крыши от 20° до 60°.

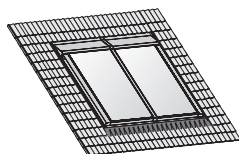
**КОМПЛЕКТ МОНТАЖА ВНУТРИ КРОВЛИ ИЗ ФАЛЬЦОВОЙ ЧЕРЕПИЦЫ
для двух коллекторов TopSon F3-1 и CFK-1**

2485043

Кровельная соединительная рама для красивой интеграции коллекторов в кровлю из фальцовой черепицы, исполнение: листовая алюминий с черно-серым покрытием. Для наклона крыши от 20° до 60°.

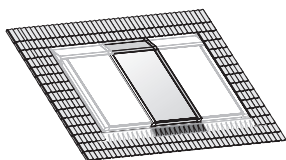
**КОМПЛЕКТ МОНТАЖА ВНУТРИ КРОВЛИ ИЗ ФАЛЬЦОВОЙ ЧЕРЕПИЦЫ
для дополнительного коллектора TopSon F3-1 и CFK-1**

2485045

Кровельная соединительная рама для красивой интеграции коллекторов в кровлю из фальцовой черепицы, исполнение: листовая алюминий с черно-серым покрытием. Для наклона крыши от 20° до 60°.

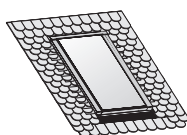
**КОМПЛЕКТ МОНТАЖА ВНУТРИ КРОВЛИ ИЗ ШИФЕРА/ЧЕРЕПИЦЫ "БОБРОВЫЙ ХВОСТ"
для одного коллектора TopSon F3-1 и CFK-1**

2485123

Кровельная соединительная рама для красивой интеграции коллекторов в кровлю из шифера или черепицы "бобровый хвост", исполнение: листовая алюминий с черно-серым покрытием. Для наклона крыши от 15° до 60°.

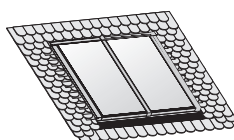
**КОМПЛЕКТ МОНТАЖА ВНУТРИ КРОВЛИ ИЗ ШИФЕРА/ЧЕРЕПИЦЫ "БОБРОВЫЙ ХВОСТ"
для двух коллекторов TopSon F3-1 и CFK-1**

2485124

Кровельная соединительная рама для красивой интеграции коллекторов в кровлю из шифера или черепицы "бобровый хвост", исполнение: листовая алюминий с черно-серым покрытием. Для наклона крыши от 15° до 60°.

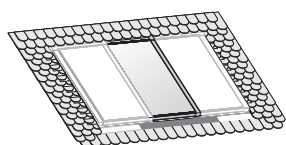
**КОМПЛЕКТ МОНТАЖА ВНУТРИ КРОВЛИ ИЗ ШИФЕРА/ЧЕРЕПИЦЫ "БОБРОВЫЙ ХВОСТ"
для дополнительного коллектора TopSon и CFK-1**

2485125

Кровельная соединительная рама для красивой интеграции коллекторов в кровлю из шифера или черепицы "бобровый хвост", исполнение: листовая алюминий с черно-серым покрытием. Для наклона крыши от 15° до 60°.

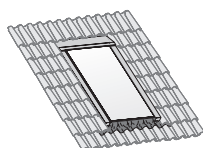
**КОМПЛЕКТ МОНТАЖА ВНУТРИ КРОВЛИ ИЗ ЖЕЛОБЧАТОЙ ЧЕРЕПИЦЫ
для одного коллектора TopSon F3-1 и CFK-1**

2485114

Кровельная соединительная рама для красивой интеграции коллекторов в кровлю из желобчатой черепицы, исполнение: листовая алюминий с черно-серым покрытием. Для наклона крыши от 15° до 60°.

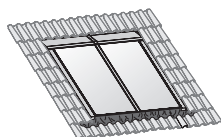
**КОМПЛЕКТ МОНТАЖА ВНУТРИ КРОВЛИ ИЗ ЖЕЛОБЧАТОЙ ЧЕРЕПИЦЫ
для двух коллекторов TopSon F3-1 и CFK-1**

2485115

Кровельная соединительная рама для красивой интеграции коллекторов в кровлю из желобчатой черепицы, исполнение: листовая алюминий с черно-серым покрытием. Для наклона крыши от 15° до 60°.

**КОМПЛЕКТ МОНТАЖА ВНУТРИ КРОВЛИ ИЗ ЖЕЛОБЧАТОЙ ЧЕРЕПИЦЫ
для дополнительного коллектора TopSon F3-1 и CFK-1**

2485116

Кровельная соединительная рама для красивой интеграции коллекторов в кровлю из желобчатой черепицы, исполнение: листовая алюминий с черно-серым покрытием. Для наклона крыши от 15° до 60°.

КОМПЛЕКТЫ МОНТАЖА ВНУТРИ КРОВЛИ В НЕСКОЛЬКО РЯДОВ ИЗ ПАЗОВОЙ ЧЕРЕПИЦЫ

Арт.

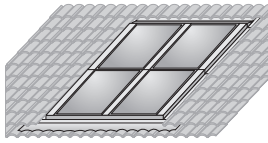

**КОМПЛЕКТ МОНТАЖА ВНУТРИ КРОВЛИ В ДВА РЯДА ИЗ ПАЗОВОЙ ЧЕРЕПИЦЫ
ДЛЯ ЧЕТЫРЕХ КОЛЛЕКТОРОВ TOPSON F3-1
с декоративной планкой (антрацит)**

2484020

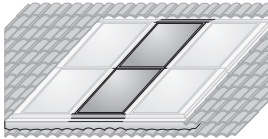
Основной комплект монтажа для оптимального встраивания коллектора в кровлю из черепицы, рама обрамления из алюминиевой жести (антрацит) пригодна для использования при наклоне кровли от 20° до 60°

**ОДИНАРНЫЙ КОМПЛЕКТ РАСШИРЕНИЯ ДЛЯ МОНТАЖА ВНУТРИ КРОВЛИ В ДВА РЯДА ИЗ ПАЗОВОЙ ЧЕРЕПИЦЫ ДЛЯ ДВУХ КОЛЛЕКТОРОВ TOPSON F3-1
с декоративной планкой (антрацит)
(2 x вертикал., 1 x горизонтал.)**

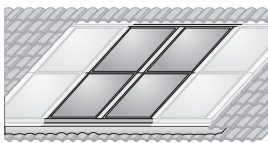
2484023

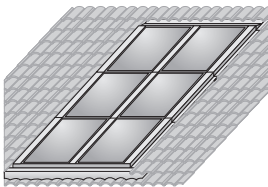

**ДВОЙНОЙ КОМПЛЕКТ РАСШИРЕНИЯ ДЛЯ МОНТАЖА ВНУТРИ КРОВЛИ В ДВА РЯДА ИЗ ПАЗОВОЙ ЧЕРЕПИЦЫ ДЛЯ ЧЕТЫРЕХ КОЛЛЕКТОРОВ TOPSON F3-1
с декоративной планкой (антрацит)
(2 x вертикал., 1 x горизонтал.)**

2484024

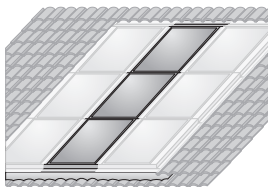

**КОМПЛЕКТ МОНТАЖА ВНУТРИ КРОВЛИ В ТРИ РЯДА ИЗ ПАЗОВОЙ ЧЕРЕПИЦЫ
ДЛЯ ШЕСТИ КОЛЛЕКТОРОВ TOPSON F3-1
с декоративной планкой (антрацит)**

2484025

Основной комплект монтажа для оптимального встраивания коллектора в кровлю из черепицы, рама обрамления из алюминиевой жести (антрацит) пригодна для использования при наклоне кровли от 20° до 60°

**ОДИНАРНЫЙ КОМПЛЕКТ РАСШИРЕНИЯ ДЛЯ МОНТАЖА ВНУТРИ КРОВЛИ В ТРИ РЯДА ИЗ ПАЗОВОЙ ЧЕРЕПИЦЫ ДЛЯ ТРЕХ КОЛЛЕКТОРОВ TOPSON F3-1
с декоративной планкой (антрацит)
(3 x вертикал., 1 x горизонтал.)**

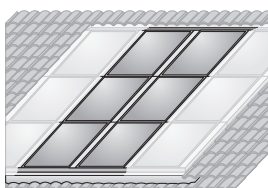
2484026

**ДВОЙНОЙ КОМПЛЕКТ РАСШИРЕНИЯ ДЛЯ МОНТАЖА ВНУТРИ КРОВЛИ В ТРИ РЯДА ИЗ ПАЗОВОЙ ЧЕРЕПИЦЫ ДЛЯ ШЕСТИ КОЛЛЕКТОРОВ TOPSON F3-1
(3 x вертикал., 2 x горизонтал.)**

2484027

ГИБКИЙ КОМПЛЕКТ ПОДКЛЮЧЕНИЯ ДЛЯ МОНТАЖА ВНУТРИ КРОВЛИ В ДВА РЯДА

2484101

в комплекте:
гибкие шланги из нержавеющей стали DN16 и DN18, термостойкая изоляция, стойкая к УФ-излучению и к воздействию окружающей среды, соответствующие фитинги подключения коллекторов с гибкими шлангами и заглушками

ГИБКИЙ КОМПЛЕКТ ПОДКЛЮЧЕНИЯ ДЛЯ МОНТАЖА ВНУТРИ КРОВЛИ В ТРИ РЯДА

2484102

в комплекте:
гибкие шланги из нержавеющей стали DN16 и DN18, термостойкая изоляция, стойкая к УФ-излучению и к воздействию окружающей среды, соответствующие фитинги подключения коллекторов с гибкими шлангами и заглушками

WOLF

УСТРОЙСТВА РЕГУЛИРОВАНИЯ И ПРИНАДЛЕЖНОСТИ

Арт.



МОДУЛЬ УПРАВЛЕНИЯ СОЛНЕЧНЫМИ КОЛЛЕКТОРАМИ SM1-2

8908495

Модуль расширения функций для управления контуром солнечных коллекторов

- В комбинации с отопительным оборудованием Wolf обеспечивает значительную экономию энергии
- Определение количества тепла
- Отображение фактических и номинальных значений на модуле BM-2
- Порт для подключения шины eBus с автоматическим управлением энергией
- Учет тепла, полученного от солнечной энергии с помощью счетчика учета тепла
- Контроль теплоносителя и обратного клапана вкл. датчик температуры коллектора (PT1000) и датчик темп. водонагревателя (NTC 5K) с погружными гильзами



МОДУЛЬ УПРАВЛЕНИЯ СОЛНЕЧНЫМИ КОЛЛЕКТОРАМИ SM2-2

8908496

Модуль расширения функций для гелиосистемы, имеющей до 2 водонагревателей 2 коллекторных полей, в т. ч. 1 датчик температуры коллектора, датчик температуры водонагревателя с погружной гильзой

- Простая настройка управления благодаря предварительно заданным конфигурациям
- В комбинации с отопит. оборудов. Wolf обеспечивает значительную экономию энергии
- Определение количества тепла
- Отображение фактических и номинальных значений на модуле BM-2
- Порт для подключения шины eBus с автоматическим управлением энергией
- Учет тепла, полученного от солнечной энергии с помощью счетчика учета тепла
- Контроль теплоносителя и обратного клапана
- Выбор режима работы бойлера
- Дополнительные конфигурации: напр., гелиосистема с 1, 2-, 3-мя водонагревателями 1 полем солнечных коллекторов
в комплекте: датчик температуры коллектора (PT1000) и датчик температуры водонагревателя (отрицат. NTC 5K) с погружными гильзами



МОДУЛЬ УПРАВЛЕНИЯ BM-2 SOLAR

8908441

- Используется в сочетании с модулями солнечными коллекторами SM1-2 - 1/SM2-2
- Цветной дисплей 3,5"
- Простое управление с помощью меню
- Графическое изображение схем установки, температурного режима
- Управление модулем осуществляется с помощью регулятора с функцией кнопки
- Порт для подключения шины eBus



ДАТЧИК ТЕМПЕРАТУРЫ КОЛЛЕКТОРА (PT1000),

2741078

не закреплен, для всех устройств регулирования гелиосистем



ДАТЧИК ТЕМПЕРАТУРЫ ВОДОНАГРЕВАТЕЛЯ (NTC 5K),

8852829

не закреплен, для модулей SM1-2 и SM2-2

ПОГРУЖНАЯ ГИЛЬЗА ВОДОНАГРЕВАТЕЛЯ 1/2"

2425077

с резьбовым креплением кабеля

ПОГРУЖНАЯ ГИЛЬЗА КОЛЛЕКТОРА 3/4"

2425078

с резьбовым креплением кабеля и прокладкой

WOLF

УСТРОЙСТВА РЕГУЛИРОВАНИЯ И ПРИНАДЛЕЖНОСТИ

Арт.



КОМПЛЕКТ ПОВЫШЕНИЯ ТЕМПЕРАТУРЫ ОБРАТНОЙ ВОДЫ ДЛЯ МОДУЛЕЙ MM, KM И SM2-2

2744352

для поддержки системы отопления от гелиосистемы

в комплекте:

3-х ходовой клапан;

1 накладной датчик температуры обратной воды (с отрицат. ТКС 5К);

1 датчик температуры водонагревателя (с отрицат. ТКС 5К);

1 погружная гильза для датчика температуры водонагревателя



КОМПЛЕКТ ПОВЫШЕНИЯ ТЕМПЕРАТУРЫ ОБРАТНОЙ ВОДЫ SRTA

2745925

для поддержки системы отопления от гелиосистемы

в комплекте:

3-х ходовой клапан; модуль управления солнечными коллекторами SM1-2;

накладной датчик температуры обратной воды (с отрицат. ТКС 5К);

датчик температуры водонагревателя (PT1000);

Погружная гильза коллектора 1/2" с кабельным амортизатором PG



СЧЕТЧИК УЧЕТА ТЕПЛА ДЛЯ МОДУЛЕЙ SM1-2 И SM2-2

для измерения полученной тепловой энергии

в комплекте:

счетчик расхода, накладной датчик температуры обратной воды

(с отрицат. ТКС 5К), 2 накидных резьбовых соединения, с наружной резьбой 1/2"

Q ном./макс. 1,5/3 м³/час

2744392



НАКЛАДНОЙ ДАТЧИК ТЕМПЕРАТУРЫ ОБРАТНОЙ ВОДЫ (С ОТРИЦАТ ТКС 5К)

2792022

для модулей SM1-2 и SM2-2

для измерения полученной тепловой энергии с помощью Δt и расхода, установленного на устройстве регулирования

WOLF ПРИНАДЛЕЖНОСТИ

Арт.



РАСШИРИТЕЛЬНЫЙ БАК ГЕЛИОСИСТЕМЫ

с крепежным материалом; давление предварительной закачки 2,5 бар

12 л	2444210
18 л	2444211
25 л	2444212
35 л	2483075
50 л	2444223
80 л	2483608
100 л	2482818
150 л	2484096
200 л	2484097



ПРЕДОХРАНИТЕЛЬНЫЙ РАСШИРИТЕЛЬНЫЙ БАК ГЕЛИОСИСТЕМЫ

для защиты расширительного бака солнечных коллекторов от избыточной температуры

18 л	2484098
35 л	2484099
50 л	2484100



КОМПЛЕКТ ПОДКЛЮЧЕНИЯ РАСШИРИТЕЛЬНОГО БАКА ГЕЛИОСИСТЕМЫ

2483076

в комплекте:
гибкий шланг (L = 900 мм), колпачковый вентиль, настенный кронштейн (настенный кронштейн может использоваться для расширительных баков объемом до 25 л)



КОЛПАЧКОВЫЙ ВЕНТИЛЬ

$\frac{3}{4}$ " для расширительных баков до 50 л	2400445
1" для расширительных баков до 80 л	2400439



УСТРОЙСТВО УДАЛЕНИЯ ВОЗДУХА

0,15 л, в теплоизоляции, подключение диам. 22 мм, медь

2444050

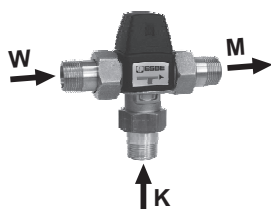

ТЕРМОСТАТИЧЕСКИЙ СМЕСИТЕЛЬ

2744370

с защитой от ошпаривания в комплекте с резьбовыми втулками $\frac{3}{4}$ "
Предыдущий вариант исполнения см. в прайс-листе на запчасти



3-Х ХОДОВОЙ КЛАПАН ГЕЛИОСИСТЕМЫ

2483800

DN25 1", 230 В



ОБРАТНЫЙ КЛАПАН $\frac{3}{4}$ "

2444099



УСТРОЙСТВО РЕГУЛИРОВКИ РАСХОДА

для монтажа на обратной линии контура солнечных коллекторов

DN20 2 – 12 л/мин (до 8 коллекторов)	2483735
DN20 8 – 30 л/мин (от 6 до 20 коллекторов)	2483736



ИЗМЕРИТЕЛЬНЫЙ ШПИНДЕЛЬ

для контроля надежности защиты от замерзания контура солнечных коллекторов(для ANRO и ANRO LS)

2744202



НАСОСНАЯ ГРУППА ДЛЯ ГЕЛИОСИСТЕМЫ 10

2484991

в комплекте:

Высокоэффективный насос (EEI < 0,20), бесступенчатая регулировка

Готовый к подключению кабель; шаровые краны с термометрами в подающей и обратной линиях; обратные клапаны в подающей и обратной линиях; предохранительный клапан 6 бар; манометр 0-10 бар

Наполнительный и сливной краны, воздухоотделитель и ручной вентилятор;

Настенный держатель и монтажный материал;

Размеры ШxВxГ: 375 x 400 (250) x 190 мм

Теплоизоляционная оболочка из пенополипропилена, устойчива до 130°C

Насосная группа для гелиосистемы 10

Подходит максимум для 10 солнечных коллекторов при расходе 50 л в час для каждого коллектора (в зависимости от размеров установки).

Регулирование расхода 2-15 л/мин

Подключение: обжимной фитинг 18 мм



НАСОСНАЯ ГРУППА ДЛЯ ГЕЛИОСИСТЕМЫ 20

2484992

в комплекте:

Высокоэффективный насос (EEI < 0,20), бесступенчатая регулировка

Готовый к подключению кабель;

шаровые краны с термометрами в подающей и обратной линиях; обратные клапаны в подающей и обратной линиях; предохранительный клапан 6 бар; манометр 0-10 бар

Наполнительный и сливной краны, воздухоотделитель и ручной вентилятор;

Настенный держатель и монтажный материал;

Размеры ШxВxГ: 375 x 400 (250) x 190 мм

Теплоизоляционная оболочка из пенополипропилена, устойчива до 130°C

Насосная группа для гелиосистемы 20

Подходит максимум для 20 солнечных коллекторов при расходе 50 л в час для каждого коллектора (в зависимости от размеров установки).

Регулирование расхода 7-30 л/мин

Подключение: обжимной фитинг 22 мм



РАСШИРЕНИЕ НАСОСНОЙ ГРУППЫ ДЛЯ КОНТУРА СОЛНЕЧНЫХ КОЛЛЕКТОРОВ для подключения 2-го потребителя тепла

в комплекте:

кран с обжимным резьбовым соединением, 1 стрелочный термометр,

термостойкая теплоизоляция до 130° С (кратковременно до +180° С), насос

Насосная группа для контура солнечных коллекторов 10E с модулир. высокоэф. насосом (EEI < 0,23)

2484532

Подходит макс. для 10 солнечных коллекторов при расходе 50 л/час на каждый коллектор

Насосная группа для контура солнечных коллекторов 20E

2484726

Подходит макс. для 20 солнечных коллекторов

при расходе 50 л/час на каждый солнечный коллектор

Дочернее предприятие Wolf GmbH

ООО «Вольф Энергосберегающие системы»
г. Москва, Дмитровское шоссе 71Б, БЦ «Seven one»
ЦФО
г. Санкт-Петербург
г. Краснодар
г. Ростов-на-Дону
г. Новгород, г. Казань, г. Уфа
г. Екатеринбург, ул. Карла Либкнехта д. 4 оф. 307
Техническая поддержка

wolfrus.ru
Тел: +7 (495) 287 49 40
Тел: +7 (920) 216 21 95
Тел: +7 (812) 718 62 50
Тел: +7 (928) 435 77 14
Тел: +7 (928) 909 70 47
Тел: +7 (920) 022 09 45
Тел: +7 (922) 162-96-20
Тел: 8-800-100-21-21

heat@wolfrus.ru

service@wolfrus.ru

Горячая линия:
8-800-100-21-21

Wolf Бонус – клуб партнеров WOLF
wolfbonus.ru