



ЭВОЛЮЦИЯ ФОРМЫ
РЕВОЛЮЦИЯ МОЩИ

2017

Коллекция
алюминиевых
и биметаллических
радиаторов



«Я занимаюсь производством радиаторов всю свою жизнь и могу с уверенностью сказать, что мы – Royal Thermo – самый быстрорастущий и прогрессивный проект производства радиаторов в мире. Только в течение 2-х последних лет было запущено 9 современных комплексов литья под давлением, зарегистрировано 7 международных патентов на уникальные разработки в этой области.

Я с нашей командой создал автоматизированный биметаллический 4-местный литевой комплекс, который мы назвали «Isola della Vittoria». Больше нигде в мире на сегодня не реализована эта технология. И я горжусь, что в Royal Thermo мы это сделали».

Никола Пиллон (Nicola Pillon),
технический директор
Royal Thermo (Италия, Россия),
идеолог создания автоматизированных
комплексов литья под давлением.
Работает в отрасли с 1993 года.



Промышленная группа Royal Thermo Campo Di Calore – российско-итальянский производитель современных систем отопления со штаб-квартирой, конструкторским бюро и дизайн-студией в провинции Виченца, заводами в России – Royal Thermo Rus и Италии – Campo Di Calore.

Промышленная группа вышла на российский рынок в 2002 году. Российский завод Промышленной группы был запущен в 2014 году на территории промышленного кластера ИКСЭЛ, г. Киржач, Владимирская область. На сегодняшний день это крупнейшее в Европе предприятие полного цикла по производству алюминиевых и биметаллических радиаторов отопления мощностью более 14 миллионов секций в год и численностью свыше 600 сотрудников.

На предприятии используется оборудование ведущих европейских производителей:

- Marconi (Италия), Insertec S.A. (Испания), Striko Westofen (Германия) – автоматизированные печи шахтного и дозирующего типов для производства, подачи и инъекции сплава в пресс-формы;
- Buhler (Швейцария), ABB (Швейцария), Maicopress (Италия) – роботизированные комплексы литья под давлением с усилием заклипания 2000 тонн;
- OMC (Италия), Costampress (Италия) – двух-четырёхместные пресс-формы последнего поколения с системой термостатирования;
- Gi-Zeta Impianti (Италия) – автоматизированные револьверные линии по обработке и сборке алюминиевых и биметаллических радиаторов, в том числе со сложными выпукло-вогнутыми формами;
- Tecnofirma (Италия), Sabucal (Испания) – автоматические линии покраски в несколько этапов, включая нанесение грунтовочного слоя FreiLacke (Германия) методом анафореза и порошковую покраску AkzoNobel (Нидерланды) в любой цвет.

Уникальные технологии подтверждены и защищены 20 международными патентами. Инженерами Royal Thermo впервые в мире был создан автоматизированный биметаллический 4-х местный литейный комплекс с рекордной производительностью: одна секция за 11 секунд. Совместная работа конструкторского бюро Промышленной группы с Миланским политехническим университетом и НИИ Сантехники позволяют разрабатывать и производить современный модельный ряд оборудования с высокими теплотехническими, прочностными и гидравлическими характеристиками. Продукция Royal Thermo проходит многоступенчатую систему контроля на всех этапах производства от исходного сырья до готовых изделий. Производство полностью сертифицировано в соответствии с нормами международных стандартов ISO 9001, ISO 14001. Каждый радиатор Royal Thermo защищен от подделок, имеет гарантийный срок до 25 лет, застрахован на 70 миллионов рублей, обеспечивая защиту и спокойствие потребителей.

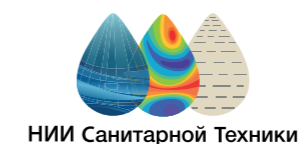
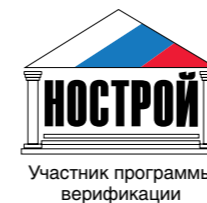

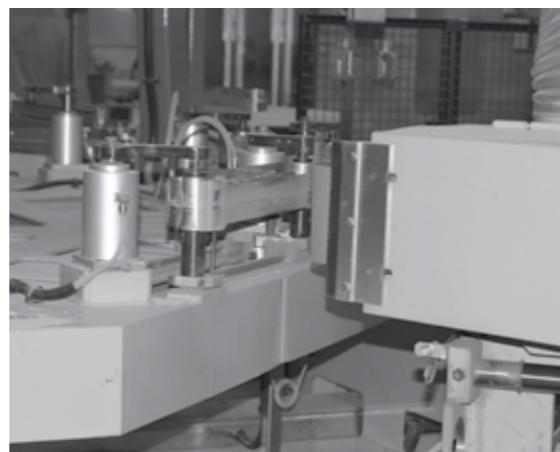
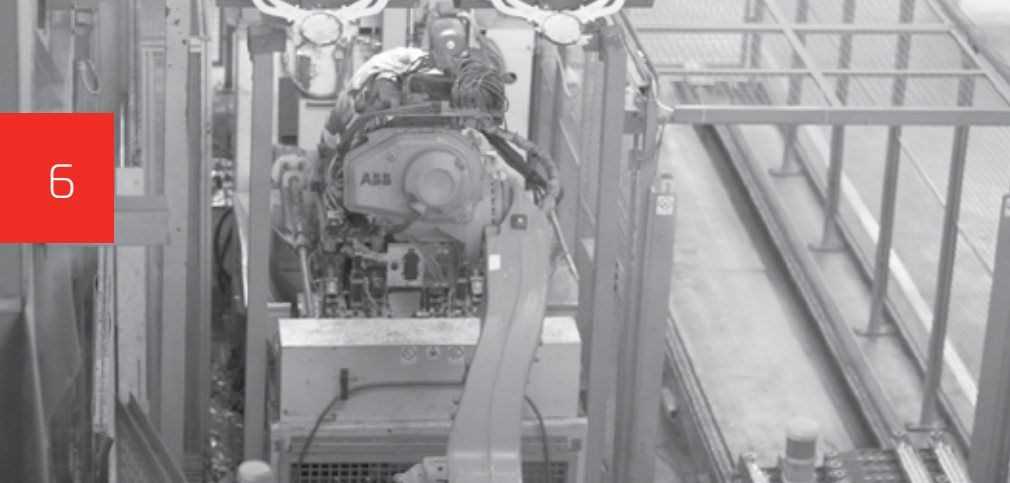

ЭКСПЕРТЫ

«Vito Rimoldi – мировой лидер по производству прокладок для алюминиевых и биметаллических радиаторов. Основанная в 1940 году как производитель промышленных прокладок для самых разных сфер применения, компания и по сегодняшний день остается верной своему главному принципу – предлагать клиентам продукцию только самого высокого качества и широчайшего ассортимента».

Джузеппе Римолди (Giorgio Lancini), коммерческий директор Vito Rimoldi с 2008 года



«Наши покрасочные линии используют ведущие европейские автоконцерны и десятки лидеров других рынков. На заводах Royal Thermo сегодня установлено наше самое современное оборудование. Нанесение экологически чистых нано-красок AkzoNobel (Нидерланды) и FreiLacke (Германия) в семь этапов на автоматической покрасочной линии Tecnofirma гарантирует стойкость к механическим повреждениям и обеспечивает долговечность покрытия радиаторов Royal Thermo даже в помещениях с повышенной влажностью».

Антонио Перини (Antonio Perini), коммерческий директор компании Tecnofirma S.p.A (Италия, основана в 1949 году).
Лидер глобального рынка в области проектирования и производства покрасочных линий с анафорезом и порошковым покрытием



«Только большой опыт и постоянные исследования могут гарантировать лучшее исполнение. Партнерство с таким прогрессивным производителем, как Royal Thermo, уже не один год способствует развитию Gi-Zeta. Специалисты Royal Thermo поставили перед нами задачу создать линии механической обработки радиаторов, в которых сконцентрированы самые передовые и скоростные технологии на сегодняшний день, что было реализовано и успешно эксплуатируется на заводах Royal Thermo в России и Италии».

Марко Зорзетти (Marco Zorzetti) CEO компании Gi-Zeta Impianti S.r.l. (Италия).
Мировой лидер по производству роботизированных линий механической обработки и сборки литых алюминиевых и биметаллических радиаторов



«Я рад, что самый быстрорастущий производитель радиаторов Royal Thermo выбрал нас в качестве партнеров. Мы изготавливаем пресс-формы уже несколько десятилетий и обеспечиваем высочайшее качество и надежность. Сегодня на наших пресс-формах работают оба завода Royal Thermo: в Италии и России. Секции радиаторов Royal Thermo формируются в пресс-формах последнего поколения с системой термостатирования, что гарантирует плавность линий и отсутствие скрытых дефектов».

Альфонсо Фредди (Alfonso Freddi) CEO компании OMC Stampi S.r.l. (Италия).
Ведущий производитель пресс-форм для литья под давлением алюминиевых радиаторов



1. Повышенная мощность, технология POWERSHIFT®. Патент №122469

Передовые технологии, инновационные процессы в совокупности с высокими требованиями к качеству – основа производства радиаторов Royal Thermo.

Вертикальный коллектор – самое горячее место радиатора. Мы используем дополнительное оребрение на вертикальном коллекторе секций радиатора (технология POWERSHIFT®), тем самым увеличивая площадь теплоотдачи.

Благодаря дополнительному оребрению теплоотдача каждой секции увеличена на 5%. Такое решение способствует более быстрому обогреву помещений, а также делает радиаторы Royal Thermo более экономичными при том же размере и весе секции.

Технология POWERSHIFT® запатентована (патент №122469).



1



2

2. ABSOLUTBIMETALL®

Модельный ряд биметаллических радиаторов Royal Thermo можно устанавливать в любую систему отопления с агрессивным теплоносителем, в том числе с антифризом с pH от 8 до 9,5. Это стало возможным благодаря инновации инженеров Royal Thermo: применению полностью стального закладного элемента, выполненного из углеродистой стали марки 20, которая отличается повышенной коррозионной стойкостью и эксплуатационной надежностью. Сварка вертикального и горизонтального коллекторов осуществляется методом WR-welding (сварка методом сопротивления). Исключен контакт теплоносителя с алюминием, отсутствуют заужения в месте сварки, соответственно, обеспечена 100% проходимость теплоносителя.

3. Революционное оребрение REVOLUTION. Патент №149532

Специалисты Royal Thermo знают своего клиента, его потребности и ожидания. И для каждой потребности мы находим решение.

Для увеличения площади теплоотдающей поверхности и повышения скорости прохождения воздушных потоков через отопительный прибор инженеры Royal Thermo разработали особую форму оребрения каждой секции. Волнообразная форма оребрения препятствует образованию областей «залипания» воздушного потока, улучшает его циркуляцию и способствует повышению теплоотдачи на 3% за счет беспрепятственного прохождения нагреваемого воздуха при движении внутри радиатора.



3

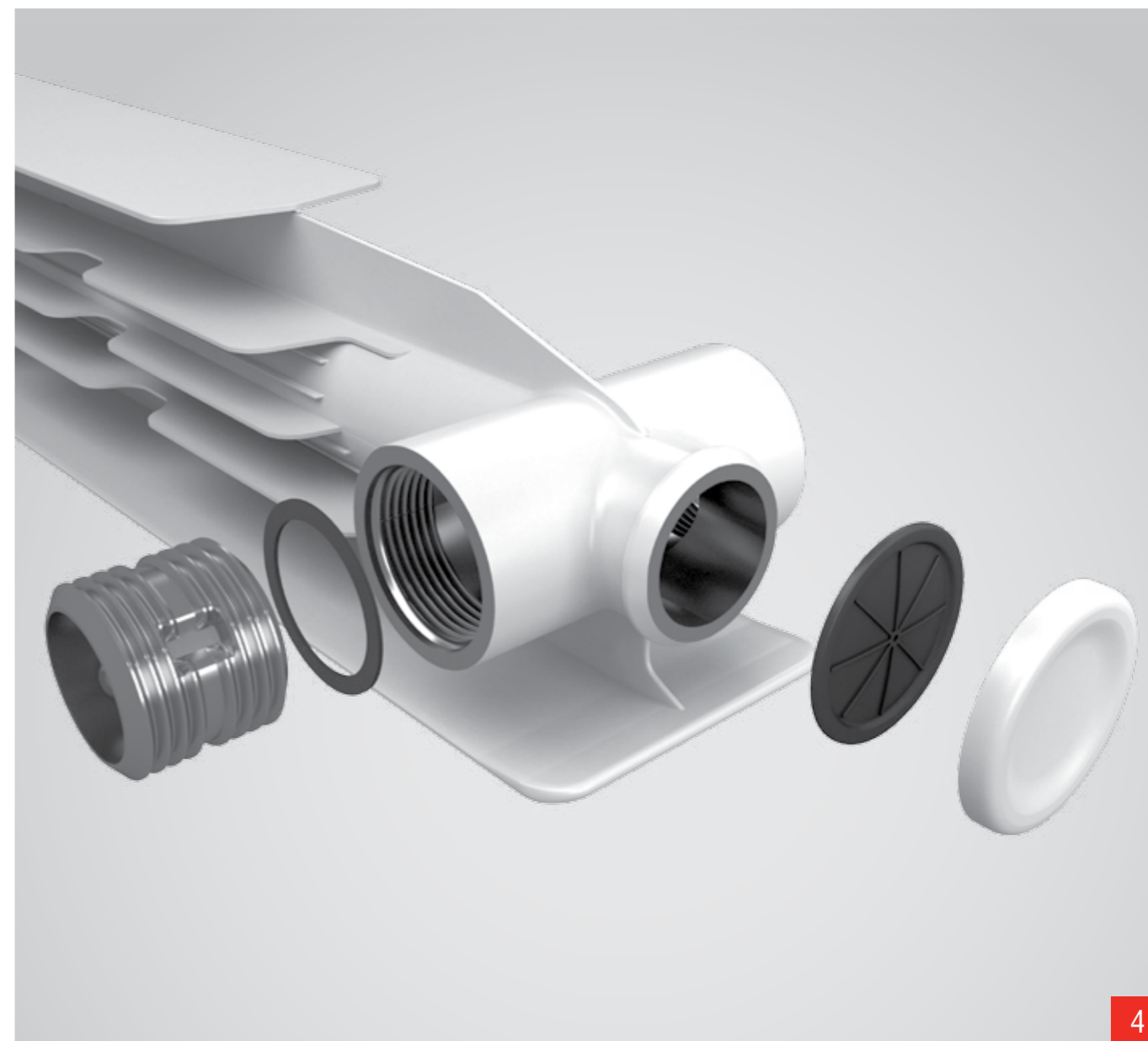

4

4. Эффективная защита от гидроударов

Запатентованная инновационная заглушка повышенной прочности с нано-полимерной мембраной наряду с использованием вертикальных коллекторов круглого сечения гарантирует надежную работу алюминиевых радиаторов Royal Thermo в системах, подверженных частым гидроударам.

Технологические особенности конструкции:

1. Предельное давление свыше 100 бар.
2. Специальный химический состав защитной антикоррозийной мембраны позволяет использовать различные теплоносители, включая антифризы для систем отопления.

3. Полностью исключен контакт теплоносителя с корпусом стальной заглушки, что гарантирует отсутствие коррозии.

4. Отсутствие сварного шва в нижней части секции повышает ее надежность в процессе эксплуатации на долгие годы.

5. Уникальное расположение стальной заглушки с антикоррозийной мембраной исключает ее механическое повреждение окалиной и шламом, циркулирующими вместе с теплоносителем в системе отопления, гарантируя надежную работу в течение всего срока службы радиатора.

5. Надежная защита от подделок

Радиаторы Royal Thermo проходят многоступенчатую систему контроля качества на всех этапах производства и соответствуют самым строгим требованиям. Каждый радиатор Royal Thermo маркируется знаком качества, подтверждающим подлинность продукции и защищающим его от подделок. Только радиаторы, имеющие фирменный алюминиевый знак Royal Thermo, соответствуют высоким стандартам качества производителя. Кроме того, каждая секция имеет нанесение названия модели, торговой марки и страны изготовления.



5



6

6. 100% герметичность

Абсолютную надежность соединения секций радиаторов обеспечивают нипелли, изготовленные из стали марки DD13 крупнейшим итальянским производителем Gruppo Elle S.r.l. Межсекционные прокладки от лидера европейского рынка VITO RIMOLDI SPA изготавливаются из современного, экологически чистого материала с добавлением хлопка и силикона, не содержат асбеста, гарантируют надежность радиатора и исключают межсекционные протечки.

7. Обратная конвекция INDIGO

Радиаторы Royal Thermo INDIGO имеют уникальную форму верхней части секции, которая создает обратно направленный поток горячего воздуха. Благодаря этому радиатор INDIGO до 20% более эффективно «отсекает» холодный воздух от окон и обеспечивает максимальный комфорт в помещении за счет равномерного распределения воздуха.

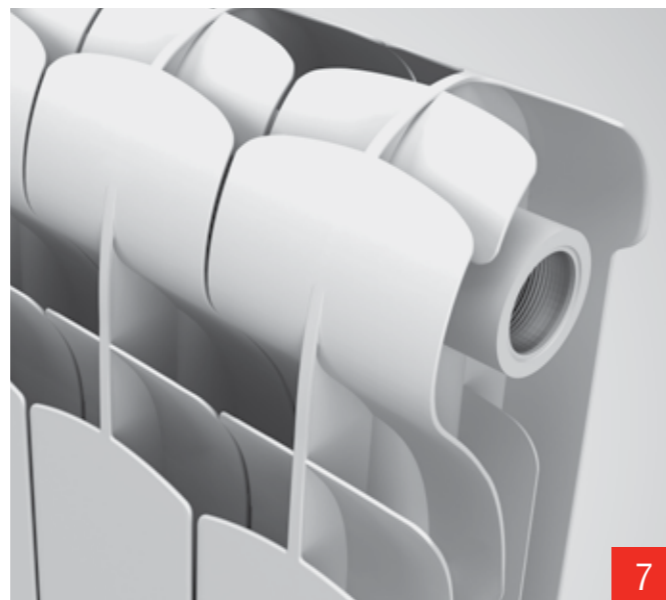

7

8. Вертикальный коллектор круглого сечения

При работе в системе отопления радиатор подвергается воздействию избыточного давления теплоносителя вследствие гидроударов. При помощи математического моделирования и точных расчетов удалось установить, что особую роль в распределении нагрузки теплоносителя на стенки секций играет форма поперечного сечения коллектора. Результаты многочисленных тестирований в лабораторных условиях доказали: при прочих равных характеристиках коллектор круглого сечения оказывается в 2 раза прочнее овального, который применяется в радиаторах большинства поставщиков. Причина: давление по внутренней поверхности стенки коллектора с круглым сечением распределяется равномерно, и это обеспечивает долговечность службы радиаторов. В радиаторах Royal Thermo мы применяем только коллектор круглого сечения.

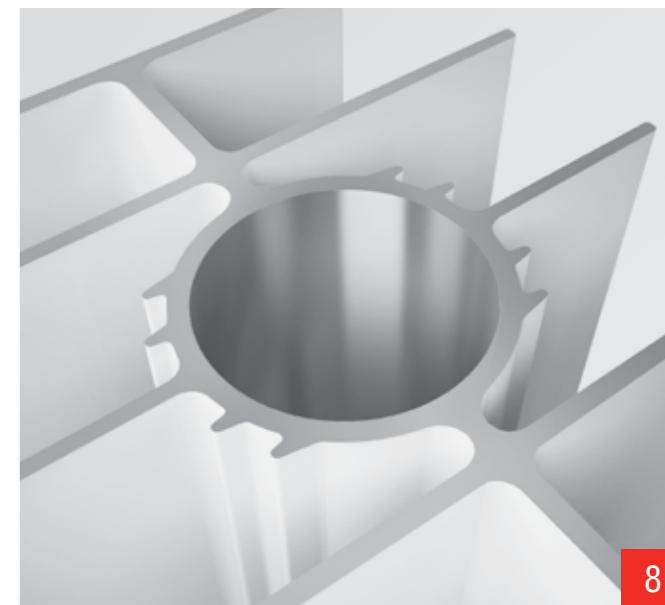

8



9

9. Запатентованный эксклюзивный дизайн PIANOFORTE. Патент №144024

Сочетание новых технологий и передового дизайна давно стало визитной карточкой Royal Thermo. Радиатор PIANOFORTE – первый дизайн-радиатор для центральной системы отопления. Примененный в конструкции эффект чередования секций с разными углами наклона идеально подчеркивает индивидуальность владельца и за счет фронтальных конвективных окон увеличивает теплоотдачу радиатора на 5%.

10. Комплектующие Royal Thermo

Переходники и заглушки Royal Thermo выполнены методом холодной ковки из стального прута. Их герметичность в местах соединения обеспечивают особые силиконовые прокладки, которые находятся в специальных углублениях (пазах). Отличительной чертой переходников Royal Thermo является оптимальная длина резьбы как внешней, так и внутренней. Анкерные кронштейны Royal Thermo для дизайн-радиаторов изготовлены с особой геометрической формой, которая идеально повторяет форму горизонтального коллектора и обеспечивает эстетичный вид и травмобезопасность в процессе эксплуатации. Комплектующие представлены в 3 цветах: серебряном, белом и черном.



10



MADE IN ITALY

25 лет
гарантии

✓
Всегда
в наличии
на складе



189
Вт/секц

PIANOFORTE
TOWER
18 секций

2150
Вт

2600
Вт

PIANOFORTE
TOWER
22 секции

PIANOFORTE

Биметаллический
дизайн-радиатор
для любых систем
отопления

PIANOFORTE TOWER

Эксклюзивный
биметаллический дизайн-
радиатор для любых систем
отопления

171
Вт/секц

BILINER

Биметаллический
дизайн-радиатор
для любых систем
отопления

175
Вт/секц

DREAMLINER

Алюминиевый
дизайн-
радиатор

128
Вт/секц

171
Вт/секц

REVOLUTION

Алюминиевый
радиатор с
революционным
соотношением
цены и качества

192
Вт/секц

INDIGO

Сверхмощный
алюминиевый
радиатор
с обратной
конвекцией

122
Вт/секц

161
Вт/секц

REVOLUTION
BIMETALL

Биметаллический
радиатор
для любых систем
отопления

118
Вт/секц

175
Вт/секц

VITTORIA

Биметаллический
радиатор
для любых систем
отопления

185
Вт/секц

INDIGO
SUPER

Сверхмощный
биметаллический
радиатор
с обратной
конвекцией



СДЕЛАНО В
РОССИИ

10 лет
гарантии

✓
Всегда
в наличии
на складе

15 лет
гарантии

✓
Всегда
в наличии
на складе

НОВИНКА!
2017



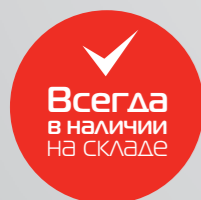

Silver Satin

Al
St

PIANOFORTE



Сочетание новых технологий и передового дизайна давно является визитной карточкой Royal Thermo. Радиатор PIANOFORTE – первый дизайн-радиатор для центральных систем отопления.

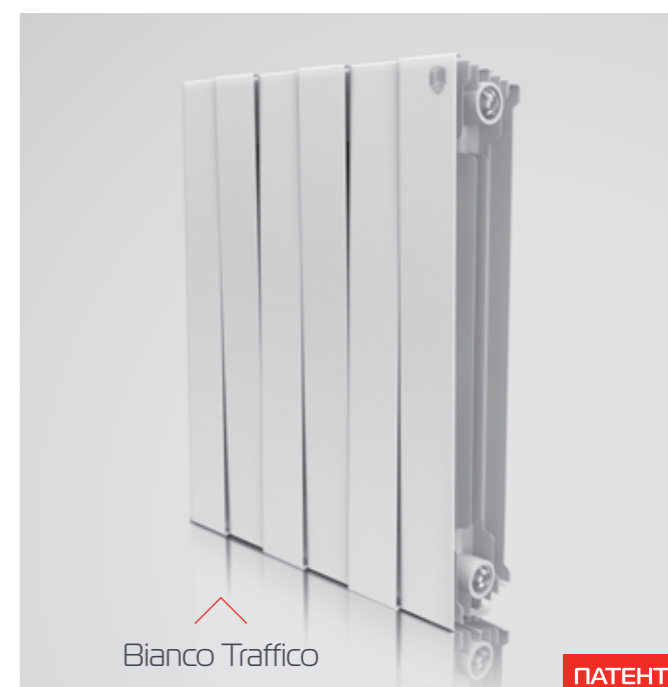

При покраске используются только самые долговечные и экологически чистые краски из дизайнерской палитры FUTURA мирового лидера в порошковых покрытиях AKZONOBEL (Голландия).

Эксклюзивный биметаллический дизайн-радиатор для любых систем отопления

- Запатентованный эксклюзивный дизайн PIANOFORTE. Патент №144024**
 Примененный в конструкции эффект чередования секций с разными углами наклона идеально подчеркивает индивидуальность владельца и за счет фронтальных конвективных окон увеличивает теплоотдачу радиатора на 5%.
- Полностью стальной коллектор нового поколения ABSOLUTBIMETALL®**
 Применение только полностью стальных коллекторов гарантирует надежную работу в системах, подверженных гидроударам и с химически агрессивными теплоносителями (в том числе антифризами).
- Самый большой диаметр стального коллектора с круглым сечением – 18 мм**
- Повышенная мощность, технология POWERSHIFT®. Патент №122469**
 Дополнительное оребрение на вертикальном коллекторе секции увеличивает теплоотдачу радиатора на 5%.
- Oxsilan® 9807 – новое поколение экологически чистого покрытия без тяжелых металлов и фосфатов.**
 Oxsilan® 9807 наносится на секцию радиатора перед покраской и за счет улучшенной адгезии лакокрасочного покрытия повышает антикоррозийную стойкость и долговечность радиаторов.
- Цветовые возможности COLORPLUS**
 Три цвета Bianco Traffico, Silver Satin и Noir Sable дизайнерской палитры FUTURA AKZONOBEL (Нидерланды) позволяют создать абсолютно уникальный радиатор.
- Сверхстойкая 7-этапная NANO-покраска TECNOFIRMA®**
 Нанесение экологически чистых нано-красок AkzoNobel (Нидерланды) и Freilacke (Германия) в семь этапов гарантирует стойкость к механическим повреждениям и обеспечивает долговечность покрытия радиатора в помещениях с повышенной влажностью.
- Надежная защита от подделок**
 Фирменный алюминиевый знак на каждом радиаторе и заводская маркировка каждой секции надежно защищают радиаторы Royal Thermo от подделок.
- Абсолютная гарантия 25 лет**
 Высочайшее качество и надежность радиаторов Royal Thermo подтверждены фирменной гарантией 25 лет. Каждый радиатор имеет индивидуальный паспорт и гарантийный талон.
- Страховка 70 000 000 руб**
 Беспрецедентный размер страхового покрытия 70 000 000 руб на всю продукцию Royal Thermo от ОАО «Ингосстрах» обеспечивает Вашу защиту и спокойствие в течение всего срока службы.
- Изготовлено по ГОСТ России**
 Изготовлено по ТУ- 4935-002-14713117-2014 в соответствии с ГОСТ 31311-2005.

Модель	Теплоотдача*, Вт при $\Delta t=70^{\circ}\text{C}$	Масса, кг	Раб. давление, бар	Предельное давление, бар	Размеры, мм		
					Высота	Ширина	Глубина
PIANOFORTE 500 Bianco Traffico	189	2,20	30	>200	591	80	100
PIANOFORTE 500 NoirSable	189	2,20	30	>200	591	80	100
PIANOFORTE 500 Silver Satin	189	2,20	30	>200	591	80	100

* Технические характеристики подтверждены протоколом сертификационных испытаний ОАО «НИИСантехники».

Производитель оставляет за собой право без предварительного уведомления Покупателей вносить изменения в конструкцию, комплектацию или технологию изготовления изделия с целью улучшения его технологических характеристик.

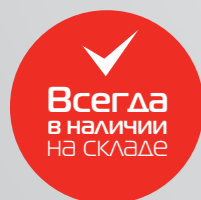

PIANOFORTE TOWER



ПАТЕНТ

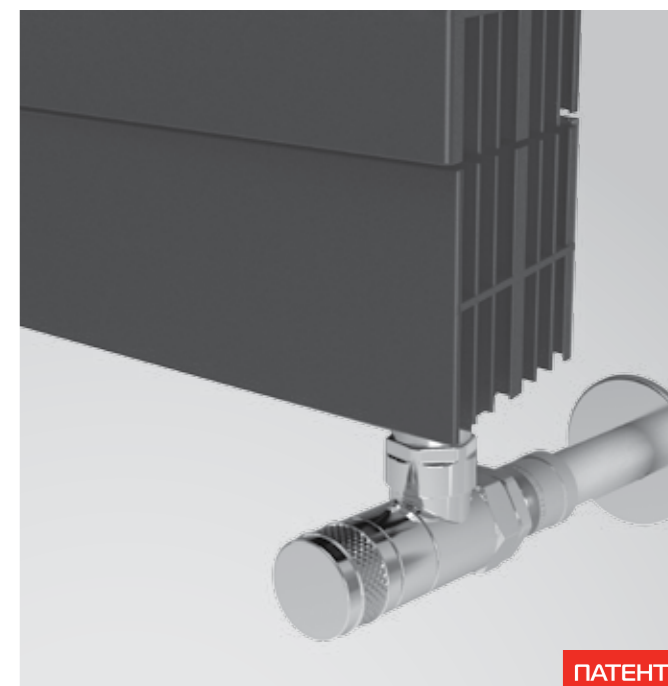

ПАТЕНТ

Сочетание новых технологий и передового дизайна давно является визитной карточкой Royal Thermo. Радиатор PIANOFORTE – первый дизайн-радиатор для центральных систем отопления.

При покраске используются только самые долговечные и экологически чистые краски из дизайнерской палитры FUTURA мирового лидера в порошковых покрытиях AKZO NOBEL (Голландия).

Эксклюзивный биметаллический дизайн-радиатор для любых систем отопления

- Запатентованный эксклюзивный дизайн PIANOFORTE. Патент №144024**
 Примененный в конструкции эффект чередования секций с разными углами наклона идеально подчеркивает индивидуальность владельца и за счет фронтальных конвективных окон увеличивает теплоотдачу радиатора на 5%.
- Полностью стальной коллектор нового поколения ABSOLUTBIMETALL®**
 Применение только полностью стальных коллекторов гарантирует надежную работу в системах, подверженных гидроударам и с химически агрессивными теплоносителями (в том числе антифризами).
- Самый большой диаметр стального коллектора с круглым сечением – 18 мм**
- Повышенная мощность, технология POWERSHIFT®. Патент №122469**
 Дополнительное оребрение на вертикальном коллекторе секции увеличивает теплоотдачу радиатора на 5%.
- Oxilan® 9807 – новое поколение экологически чистого покрытия без тяжелых металлов и фосфатов.**
 Oxilan® 9807 наносится на секцию радиатора перед покраской и за счет улучшенной адгезии лакокрасочного покрытия повышает антикоррозийную стойкость и долговечность радиаторов.
- Цветовые возможности COLORPLUS**
 Три цвета Bianco Traffico, Silver Satin и Noir Sable дизайнерской палитры FUTURA AKZONOBEL (Нидерланды) позволяют создать абсолютно уникальный радиатор.
- Сверхстойкая 7-этапная NANO-покраска TECNOFIRMA®**
 Нанесение экологически чистых нано-красок AkzoNobel (Нидерланды) и FreiLacke (Германия) в семь этапов гарантирует стойкость к механическим повреждениям и обеспечивает долговечность покрытия радиатора в помещениях с повышенной влажностью.
- Надежная защита от подделок**
 Фирменный алюминиевый знак на каждом радиаторе и заводская маркировка каждой секции надежно защищают радиаторы Royal Thermo от подделок.
- Абсолютная гарантия 25 лет**
 Высочайшее качество и надежность радиаторов Royal Thermo подтверждены фирменной гарантией 25 лет. Каждый радиатор имеет индивидуальный паспорт и гарантийный талон.
- Страховка 70 000 000 руб**
 Беспрецедентный размер страхового покрытия 70 000 000 руб на всю продукцию Royal Thermo от ОАО «Ингосстрах» обеспечивает Вашу защиту и спокойствие в течение всего срока службы.
- Изготовлено по ГОСТ России**
 Изготовлено по ТУ- 4935-002-14713117-2014 в соответствии с ГОСТ 31311-2005.

Модель	Теплоотдача*, Вт при $\Delta t=70^{\circ}\text{C}$	Масса, кг	Раб. давление, бар	Предельное давление, бар	Размеры, мм		
					Высота	Ширина	Глубина
PIANOFORTE TOWER 18 секций	2 150	39,6	30	200	1 440	591	100
PIANOFORTE TOWER 22 секции	2 600	48,4	30	200	1 760	591	100

* Технические характеристики подтверждены протоколом сертификационных испытаний ОАО «НИИСантехники».

Производитель оставляет за собой право без предварительного уведомления Покупателей вносить изменения в конструкцию, комплектацию или технологию изготовления изделия с целью улучшения его технологических характеристик.



Silver Satin

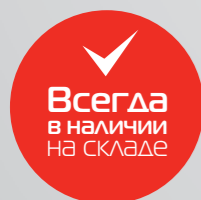

BILINER



Порой кажется, что все, что можно было придумать с радиатором, уже придумано. Однако инженеры Royal Thermo доказывают: все самое интересное еще впереди. Полностью биметаллический дизайн-радиатор BILINER полюбился покупателям благодаря аэродинамическому дизайну и высокой теплоотдаче.

Нижние концы ребер расположены по дуге, поэтому холодный воздух эффективно забирается из непрогретых слоев помещения. Благодаря технологии POWERSHIFT® (дополнительные ребра на вертикальном коллекторе) воздух при движении вдоль секции нагревается максимально эффективно.

Биметаллический дизайн-радиатор для любых систем отопления

- Аэродинамический дизайн BILINER®**
 Разработанный IPG Design Studio (Италия) совместно с экспертами НИИ Сантехники (Россия) аэродинамический дизайн BILINER позволил достичь революционной тепловой эффективности радиатора при компактных размерах.
- Полностью стальной коллектор нового поколения ABSOLUTBIMETALL®**
 Применение только полностью стальных коллекторов гарантирует надежную работу в системах, подверженных гидроударам и с химически агрессивными теплоносителями (в том числе антифризами).
- Самый большой диаметр стального коллектора с круглым сечением – 18 мм**
- Повышенная мощность, технология POWERSHIFT®. Патент №122469**
 Дополнительное оребрение на вертикальном коллекторе секции увеличивает теплоотдачу радиатора на 5%.
- Oxsilan® 9807 – новое поколение экологически чистого покрытия без тяжелых металлов и фосфатов.**
 Oxsilan® 9807 наносится на секцию радиатора перед покраской и за счет улучшенной адгезии лакокрасочного покрытия повышает антикоррозийную стойкость и долговечность радиаторов.
- Цветовые возможности COLORPLUS**
 Три цвета Bianco Traffico, Silver Satin и Noir Sable дизайнерской палитры FUTURA AKZONOBEL (Нидерланды) позволяют создать абсолютно уникальный радиатор.
- Сверхстойкая 7-этапная NANO-покраска TECNOFIRMA®**
 Нанесение экологически чистых нано-красок AkzoNobel (Нидерланды) и FreiLacke (Германия) в семь этапов гарантирует стойкость к механическим повреждениям и обеспечивает долговечность покрытия радиатора в помещениях с повышенной влажностью.
- Надежная защита от подделок**
 Фирменный алюминиевый знак на каждом радиаторе и заводская маркировка каждой секции надежно защищают радиаторы Royal Thermo от подделок.
- Абсолютная гарантия 25 лет**
 Высочайшее качество и надежность радиаторов Royal Thermo подтверждены фирменной гарантией 25 лет. Каждый радиатор имеет индивидуальный паспорт и гарантийный талон.
- Страховка 70 000 000 руб**
 Беспрецедентный размер страхового покрытия 70 000 000 руб на всю продукцию Royal Thermo от ОАО «Ингосстрах» обеспечивает Вашу защиту и спокойствие в течение всего срока службы.
- Изготовлено по ГОСТ России**
 Изготовлено по ТУ- 4935-002-14713117-2014 в соответствии с ГОСТ 31311-2005.

Модель	Теплоотдача*, Вт при Δt=70°C	Масса, кг	Раб. давление, бар	Предельное давление, бар	Размеры, мм		
					Высота	Ширина	Глубина
BILINER 500 Bianco Traffico	171	1,9	30	>200	574	80	87
BILINER 500 NoirSable	171	1,9	30	>200	574	80	87
BILINER 500 Silver Satin	171	1,9	30	>200	574	80	87

* Технические характеристики подтверждены протоколом сертификационных испытаний ОАО «НИИ Сантехники».

Производитель оставляет за собой право без предварительного уведомления Покупателей вносить изменения в конструкцию, комплектацию или технологию изготовления изделия с целью улучшения его технологических характеристик.



10 лет
гарантии

 СДЕЛАНО В
РОССИИ

AI

DREAMLINER

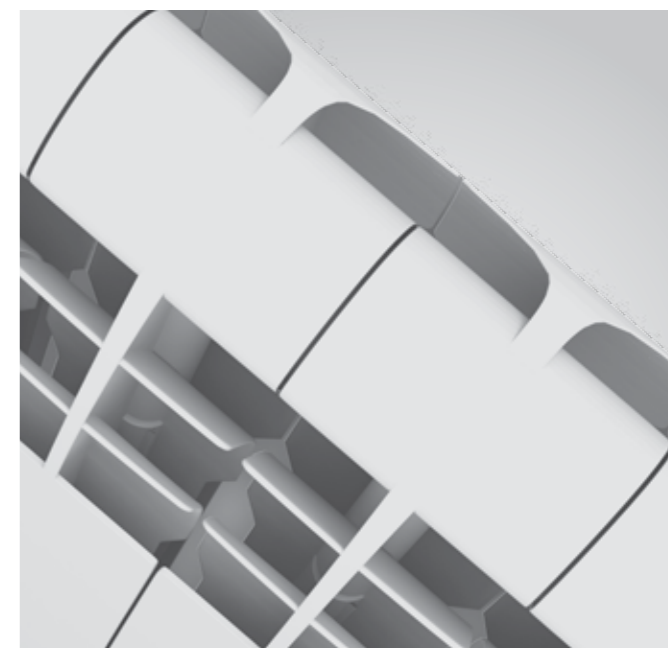
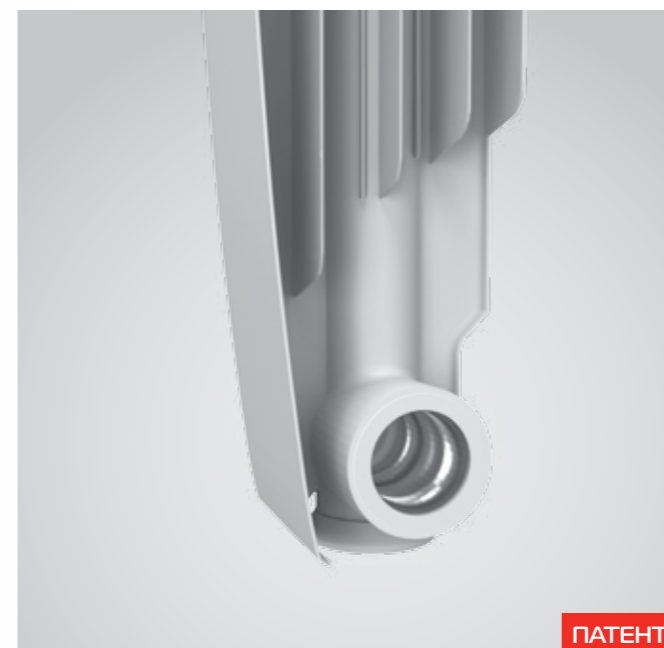

В алюминиевых радиаторах вместо приваренной заглушки применена новая технология соединения заглушки и корпуса радиатора без сварки. Это позволяет увеличить надежность стыка и, как следствие, увеличивает срок службы радиатора. Такой метод существенно снижает затраты на электроэнергию, соответственно, уменьшается выброс углекислого газа в атмосферу, что делает радиаторы Royal Thermo экологичными и дружелюбными по отношению к окружающей среде.

Разработка дизайна радиатора основана на законах аэродинамики. Благодаря каплеобразной форме верхних концов ребер в области выхода нагретого воздуха образуются специальные дефлекторы. Это позволяет идеально распределять воздух по помещению, избегая непрогретых слоев.

Алюминиевый дизайн-радиатор

- Аэродинамический дизайн DREAMLINER®**
 Разработанный IPG Design Studio (Италия) совместно с экспертами НИИ Сантехники (Россия) аэродинамический дизайн DREAMLINER позволил достичь революционной тепловой эффективности радиатора при компактных размерах.
- Повышенная мощность, технология POWERSHIFT®. Патент №122469**
 Дополнительное оребрение на вертикальном коллекторе секции увеличивает теплоотдачу радиатора на 5%.
- Эффективная защита от гидроударов**
 Запатентованная инновационная заглушка повышенной прочности MECC-LAN с нано-полимерной мембраной наряду с использованием вертикальных коллекторов круглого сечения гарантирует надежную работу алюминиевых радиаторов Royal Thermo в системах, подверженных частым гидроударам.
- Oxsilan® 9807 – новое поколение экологически чистого покрытия без тяжелых металлов и фосфатов.**
 Oxsilan® 9807 наносится на секцию радиатора перед покраской и за счет улучшенной адгезии лакокрасочного покрытия повышает антикоррозийную стойкость и долговечность радиаторов.
- Сверхстойкая 7-этапная NANO-покраска TECNOFIRMA®**
 Нанесение экологически чистых нано-красок AkzoNobel (Нидерланды) и FreiLacke (Германия) в семь этапов гарантирует стойкость к механическим повреждениям и обеспечивает долговечность покрытия радиатора в помещениях с повышенной влажностью.
- Надежная защита от подделок**
 Фирменный алюминиевый знак на каждом радиаторе и заводская маркировка каждой секции надежно защищают радиаторы Royal Thermo от подделок.
- Абсолютная гарантия 10 лет**
 Высочайшее качество и надежность радиаторов Royal Thermo подтверждены фирменной гарантией 10 лет. Каждый радиатор имеет индивидуальный паспорт и гарантийный талон.
- Страховка 70 000 000 руб**
 Беспрецедентный размер страхового покрытия 70 000 000 руб на всю продукцию Royal Thermo от ОАО «Ингосстрах» обеспечивает Вашу защиту и спокойствие в течение всего срока службы.
- Изготовлено по ГОСТ России**
 Изготовлено по ТУ-4935-001-14713117-2014 в соответствии с ГОСТ 31311-2005.

Модель	Теплоотдача*, Вт при $\Delta t=70^{\circ}\text{C}$	Масса, кг	Раб. давление, бар	Предельное давление, бар	Размеры, мм		
					Высота	Ширина	Глубина
DREAMLINER 500	175	1,31	20	>100	585	80	87

* Технические характеристики подтверждены протоколом сертификационных испытаний ОАО «НИИ Сантехники».

Производитель оставляет за собой право без предварительного уведомления Покупателей вносить изменения в конструкцию, комплектацию или технологию изготовления изделия с целью улучшения его технологических характеристик.



10 лет
гарантии

СДЕЛАНО В
РОССИИ

AI

REVOLUTION



ПАТЕНТ



ПАТЕНТ

Чтобы увеличить теплоотдачу радиатора за счет беспрепятственного прохождения нагреваемого воздуха при движении вдоль секции, инженеры Royal Thermo разработали инновационную волнообразную форму ребер. Волнообразная форма препятствует образованию областей «залипания» воздуха, улучшает его циркуляцию и увеличивает теплоотдачу на 3%.

При работе радиатора в системе отопления он подвергается воздействию избыточного давления теплоносителя вследствие гидроударов. Круглое сечение вертикального канала способно равномерно распределить нагрузку от теплоносителя на стенки секций и выдерживает давление до 105 бар. Специальная заглушка повышенной прочности заменяет уже устаревшую технологию сварки вертикального коллектора и донца.

Алюминиевый радиатор с революционным соотношением цены и качества

- Революционная система оребрения REVOLUTION. Патент №149532.**
 Особая волнообразная форма оребрения модели REVOLUTION повышает теплоотдачу на 3% за счет беспрепятственного прохождения нагреваемого воздуха при движении внутри радиатора.
- Эффективная защита от гидроударов**
 Запатентованная инновационная заглушка повышенной прочности MECC-LAN с нано-полимерной мембраной наряду с использованием вертикальных коллекторов круглого сечения гарантирует надежную работу алюминиевых радиаторов Royal Thermo в системах, подверженных частым гидроударам.
- Повышенная мощность, технология POWERSHIFT®. Патент №122469**
 Дополнительное оребрение на вертикальном коллекторе секции увеличивает теплоотдачу радиатора на 5%.
- Oxsilan® 9807 – новое поколение экологически чистого покрытия без тяжелых металлов и фосфатов.**
 Oxsilan® 9807 наносится на секцию радиатора перед покраской и за счет улучшенной адгезии лакокрасочного покрытия повышает антикоррозийную стойкость и долговечность радиаторов.
- Сверхстойкая 7-этапная NANO-покраска TECNOFIRMA®**
 Нанесение экологически чистых нано-красок AkzoNobel (Нидерланды) и FreiLacke (Германия) в семь этапов гарантирует стойкость к механическим повреждениям и обеспечивает долговечность покрытия радиатора в помещениях с повышенной влажностью.
- Надежная защита от подделок**
 Фирменный алюминиевый знак на каждом радиаторе и заводская маркировка каждой секции надежно защищают радиаторы Royal Thermo от подделок.
- Абсолютная гарантия 10 лет**
 Высочайшее качество и надежность радиаторов Royal Thermo подтверждены фирменной гарантией 10 лет. Каждый радиатор имеет индивидуальный паспорт и гарантийный талон.
- Страховка 70 000 000 руб**
 Беспрецедентный размер страхового покрытия 70 000 000 руб на всю продукцию Royal Thermo от ОАО «Ингосстрах» обеспечивает Вашу защиту и спокойствие в течение всего срока службы.
- Изготовлено по ГОСТ России**
 Изготовлено по ТУ- 4935-001-14713117-2014 в соответствии с ГОСТ 31311-2005

Модель	Теплоотдача*, Вт при $\Delta t=70^{\circ}\text{C}$	Масса, кг	Раб. давление, бар	Предельное давление, бар	Размеры, мм		
					Высота	Ширина	Глубина
REVOLUTION 500	171	1,30	20	>100	570	80	80
REVOLUTION 350	128	1,01	20	>100	420	80	80

* Технические характеристики подтверждены протоколом сертификационных испытаний ОАО «НИИСантехники».

Производитель оставляет за собой право без предварительного уведомления Покупателей вносить изменения в конструкцию, комплектацию или технологию изготовления изделия с целью улучшения его технологических характеристик.



10 лет
гарантии

СДЕЛАНО В
РОССИИ

AI

INDIGO



ПАТЕНТ



Запоминающийся дизайн, совершенство линий и эффективная конвекция радиатора Indigo продолжают историю успеха Royal Thermo. В модели применена запатентованная технология POWERSHIFT®. Дополнительные ребра на вертикальном коллекторе позволяют увеличить площадь теплоотдачи. Благодаря этому мощность каждой секции увеличена на 5%.

Дополнительное крыло в верхней части секции создает обратно направленный поток воздуха. Обратная конвекция способствует эффективному отсечению холодного воздуха, поступающего из окна, улучшению распределения воздуха по помещению и «выравниванию» амплитуды (перепада) температуры воздуха в разных по высоте слоях.

Сверхмощный алюминиевый радиатор с обратной конвекцией

- Обратная конвекция модели INDIGO**
 Уникальная конструкция верхней части радиатора INDIGO формирует обратно направленный поток горячего воздуха, эффективно отсекающий холод от окон.
- Эффективная защита от гидроударов**
 Запатентованная инновационная заглушка повышенной прочности MECC-LAN с нано-полимерной мембраной наряду с использованием вертикальных коллекторов круглого сечения гарантирует надежную работу алюминиевых радиаторов Royal Thermo в системах, подверженных частым гидроударам.
- Повышенная мощность, технология POWERSHIFT®. Патент №122469**
 Дополнительное ребрение на вертикальном коллекторе секции увеличивает теплоотдачу радиатора на 5%.
- Oxsilan® 9807 – новое поколение экологически чистого покрытия без тяжелых металлов и фосфатов.**
 Oxsilan® 9807 наносится на секцию радиатора перед покраской и за счет улучшенной адгезии лакокрасочного покрытия повышает антикоррозийную стойкость и долговечность радиаторов.
- Сверхстойкая 7-этапная NANO-покраска TECNOFIRMA®**
 Нанесение экологически чистых нано-красок AkzoNobel (Нидерланды) и FreiLacke (Германия) в семь этапов гарантирует стойкость к механическим повреждениям и обеспечивает долговечность покрытия радиатора в помещениях с повышенной влажностью.
- Надежная защита от подделок**
 Фирменный алюминиевый знак на каждом радиаторе и заводская маркировка каждой секции надежно защищают радиаторы Royal Thermo от подделок.
- Абсолютная гарантия 10 лет**
 Высочайшее качество и надежность радиаторов Royal Thermo подтверждены фирменной гарантией 10 лет. Каждый радиатор имеет индивидуальный паспорт и гарантийный талон.
- Страховка 70 000 000 руб**
 Беспрецедентный размер страхового покрытия 70 000 000 руб на всю продукцию Royal Thermo от ОАО «Ингосстрах» обеспечивает Вашу защиту и спокойствие в течение всего срока службы.
- Изготовлено по ГОСТ России**
 Изготовлено по ТУ-4935-001-14713117-2014 в соответствии с ГОСТ 31311-2005

Модель	Теплоотдача*, Вт при $\Delta t=70^{\circ}\text{C}$	Масса, кг	Раб. давление, бар	Предельное давление, бар	Размеры, мм		
					Высота	Ширина	Глубина
INDIGO 500	192	1,35	20	>100	585	80	100

* Технические характеристики подтверждены протоколом сертификационных испытаний ОАО «НИИСантехники».

Производитель оставляет за собой право без предварительного уведомления Покупателей вносить изменения в конструкцию, комплектацию или технологию изготовления изделия с целью улучшения его технологических характеристик.



15 лет
гарантии



REVOLUTION BIMETALL



Правый верхний угол радиатора маркирован знаком качества Royal Thermo, подтверждающим подлинность радиатора и его соответствие высоким стандартам качества. Кроме того, каждая секция имеет нанесение названия модели, торговой марки и страны изготовления.

Герметичность в местах соединения секций обеспечивается уникальными по своим физико-химическим свойствам уплотнительными прокладками из Nano материала – Novaform® SK.

Биметаллический радиатор для любых систем отопления

- Полностью стальной коллектор нового поколения ABSOLUTBIMETALL®**
 Применение только полностью стальных коллекторов гарантирует надежную работу в системах, подверженных гидроударам и с химически агрессивными теплоносителями (в том числе антифризами).
- Самый большой диаметр стального коллектора – 18 мм**
- Повышенная мощность, технология POWERSHIFT®. Патент №122469**
 Дополнительное оребрение на вертикальном коллекторе секции увеличивает теплоотдачу радиатора на 5%.
- Oxsilan® 9807 – новое поколение экологически чистого покрытия без тяжелых металлов и фосфатов.**
 Oxsilan® 9807 наносится на секцию радиатора перед покраской и за счет улучшенной адгезии лакокрасочного покрытия повышает антикоррозийную стойкость и долговечность радиаторов.
- Сверхстойкая 7-этапная NANO-покраска TECNOFIRMA®**
 Нанесение экологически чистых нано-красок AkzoNobel (Нидерланды) и FreiLacke (Германия) в семь этапов гарантирует стойкость к механическим повреждениям и обеспечивает долговечность покрытия радиатора в помещениях с повышенной влажностью.
- Надежная защита от подделок**
 Фирменный алюминиевый знак на каждом радиаторе и заводская маркировка каждой секции надежно защищают радиаторы Royal Thermo от подделок.
- Абсолютная гарантия 15 лет**
 Высочайшее качество и надежность радиаторов Royal Thermo подтверждены фирменной гарантией 15 лет. Каждый радиатор имеет индивидуальный паспорт и гарантийный талон.
- Страховка 70 000 000 руб**
 Беспрецедентный размер страхового покрытия 70 000 000 руб на всю продукцию Royal Thermo от ОАО «Ингосстрах» обеспечивает Вашу защиту и спокойствие в течение всего срока службы.
- Изготовлено по ГОСТ России**
 Изготовлено по ТУ- 4935-002-14713117-2014 в соответствии с ГОСТ 31311-2005.

Модель	Теплоотдача, Вт при $\Delta t=70^{\circ}\text{C}$	Масса, кг	Раб. давление, бар	Предельное давление, бар	Размеры, мм		
					Высота	Ширина	Глубина
REVOLUTION BIMETALL 500	161	1,82	30	>200	564	80	80
REVOLUTION BIMETALL 350	122	1,42	30	>200	410	80	80

Производитель оставляет за собой право без предварительного уведомления Покупателей вносить изменения в конструкцию, комплектацию или технологию изготовления изделия с целью улучшения его технологических характеристик.



15 лет
гарантии



Al
St

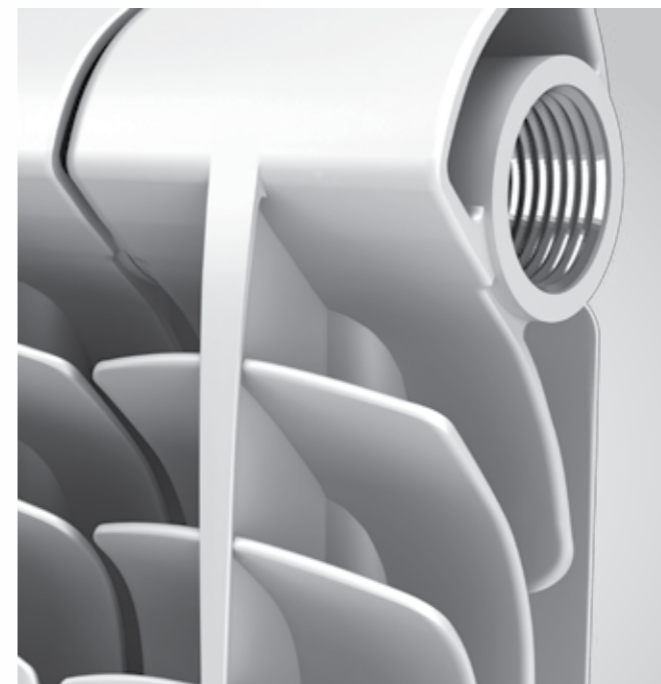

Подходит для использования в индивидуальных и центральных системах водяного отопления жилых и общественных зданий, в том числе многоэтажных высотных зданий. Высокая теплоотдача секции позволяет использовать радиатор в низкотемпературных системах отопления.

Правый верхний угол радиатора маркирован знаком качества Royal Thermo, подтверждающим подлинность радиатора и его соответствие высоким стандартам качества. Кроме того, каждая секция имеет нанесение названия модели, торговой марки и страны изготовления.

Биметаллический радиатор для любых систем отопления

- Полностью стальной коллектор нового поколения ABSOLUTBIMETALL®**
 Применение только полностью стальных коллекторов гарантирует надежную работу в системах, подверженных гидроударам и с химически агрессивными теплоносителями (в том числе антифризами).
- Самый большой диаметр стального коллектора – 18 мм**
- Oxsilan® 9807 – новое поколение экологически чистого покрытия без тяжелых металлов и фосфатов.**
 Oxsilan® 9807 наносится на секцию радиатора перед покраской и за счет улучшенной адгезии лакокрасочного покрытия повышает антикоррозийную стойкость и долговечность радиаторов.
- Сверхстойкая 7-этапная NANO-покраска TECNOFIRMA®**
 Нанесение экологически чистых нано-красок AkzoNobel (Нидерланды) и FreiLacke (Германия) в семь этапов гарантирует стойкость к механическим повреждениям и обеспечивает долговечность покрытия радиатора в помещениях с повышенной влажностью.
- Надежная защита от подделок**
 Фирменный алюминиевый знак на каждом радиаторе и заводская маркировка каждой секции надежно защищают радиаторы Royal Thermo от подделок.
- Абсолютная гарантия 15 лет**
 Высочайшее качество и надежность радиаторов Royal Thermo подтверждены фирменной гарантией 15 лет. Каждый радиатор имеет индивидуальный паспорт и гарантийный талон.
- Страховка 70 000 000 руб**
 Беспрецедентный размер страхового покрытия 70 000 000 руб на всю продукцию Royal Thermo от ОАО «Ингосстрах» обеспечивает Вашу защиту и спокойствие в течение всего срока службы.
- Изготовлено по ГОСТ России**
 Изготовлено по ТУ- 4935-002-14713117-2014 в соответствии с ГОСТ 31311-2005.

Модель	Теплоотдача*, Вт при $\Delta t=70^{\circ}\text{C}$	Масса, кг	Раб. давление, бар	Предельное давление, бар	Размеры, мм		
					Высота	Ширина	Глубина
VITTORIA 500	175	1,85	30	>200	560	80	80
VITTORIA 350	118	1,36	30	>200	405	80	80

* Технические характеристики подтверждены протоколом сертификационных испытаний ОАО «НИИСантехники».

Производитель оставляет за собой право без предварительного уведомления Покупателей вносить изменения в конструкцию, комплектацию или технологию изготовления изделия с целью улучшения его технологических характеристик.

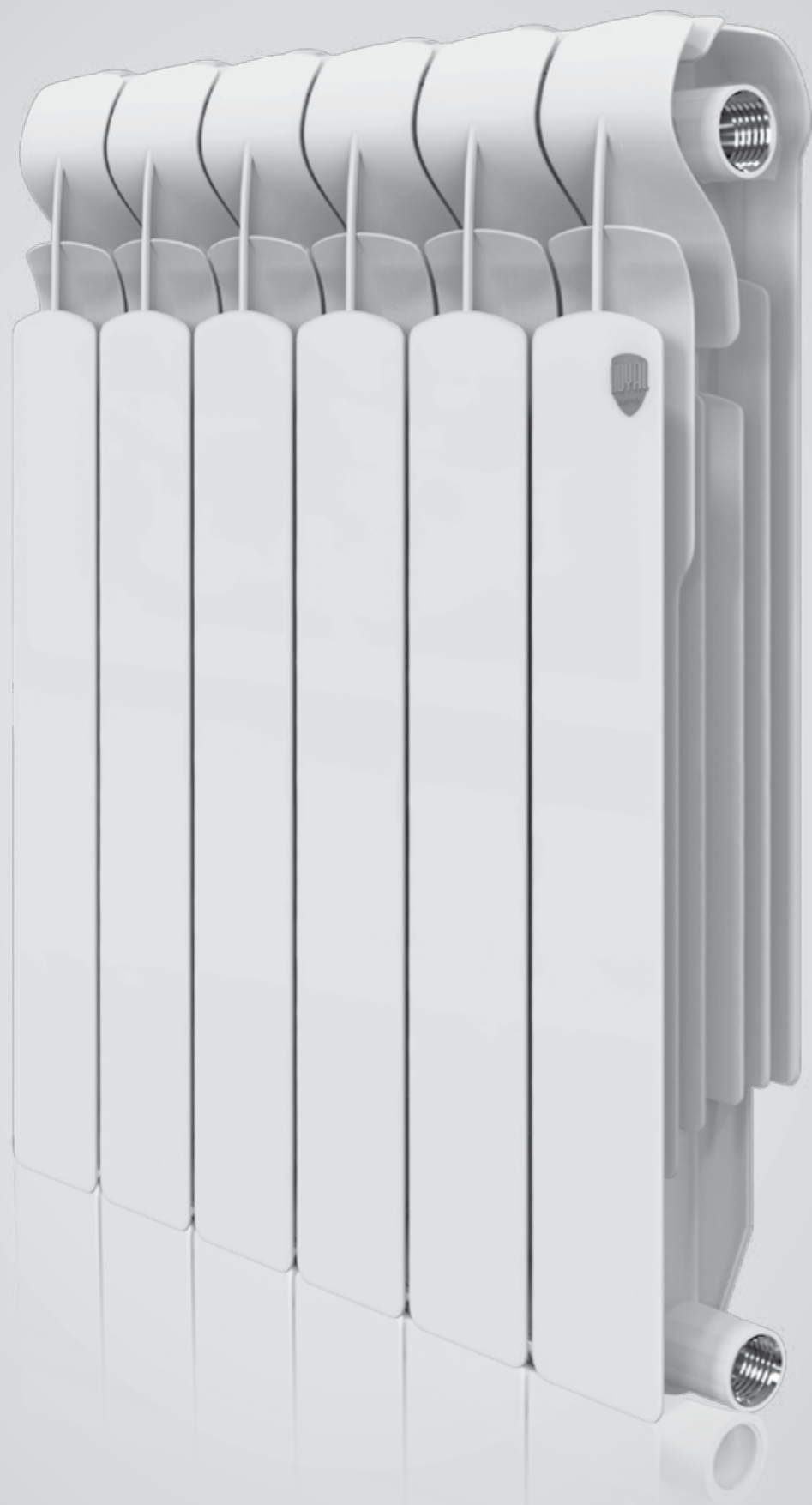

НОВИНКА!
2017

15 лет
гарантии

СДЕЛАНО В
РОССИИ

Al
St

INDIGO SUPER

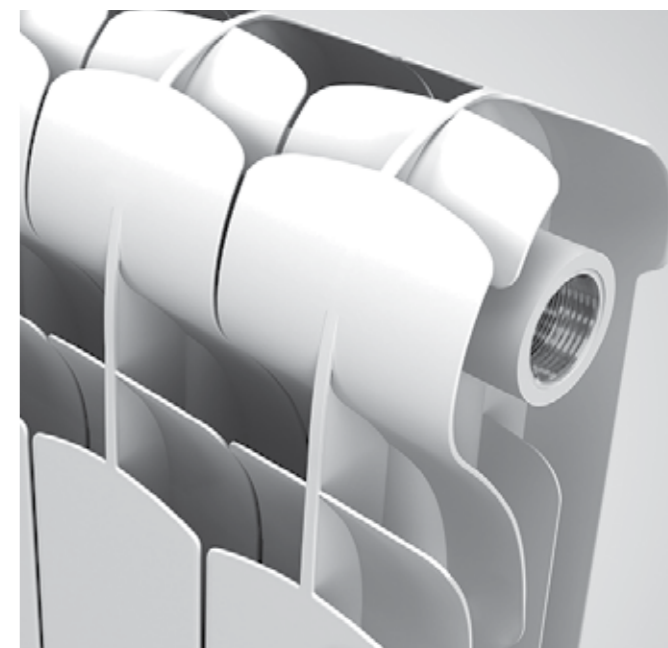

В алюминиевых радиаторах вместо приваренной заглушки применена новая технология соединения заглушки и корпуса радиатора без сварки. Это позволяет увеличить надежность стыка и, как следствие, увеличивает срок службы радиатора. Такой метод существенно снижает затраты на электроэнергию, соответственно, уменьшается выброс углекислого газа в атмосферу, что делает радиаторы Royal Thermo экологичными и дружелюбными по отношению к окружающей среде.

Дополнительное крыло в верхней части секции создает обратно направленный поток воздуха. Обратная конвекция способствует эффективному отсечению холодного воздуха, поступающего из окна, улучшению распределения воздуха по помещению и «выравниванию» амплитуды (перепада) температуры воздуха в разных по высоте слоях.

Биметаллический радиатор для любых систем отопления

- Обратная конвекция модели INDIGO**
 Уникальная конструкция верхней части радиатора INDIGO формирует обратно направленный поток горячего воздуха, эффективно отсекающий холод от окон.
- Полностью стальной коллектор нового поколения ABSOLUTBIMETALL®**
 Применение только полностью стальных коллекторов гарантирует надежную работу в системах, подверженных гидроударам и с химически агрессивными теплоносителями (в том числе антифризами).
- Самый большой диаметр стального коллектора – 18 мм**
- Oxsilan® 9807 – новое поколение экологически чистого покрытия без тяжелых металлов и фосфатов.**
 Oxsilan® 9807 наносится на секцию радиатора перед покраской и за счет улучшенной адгезии лакокрасочного покрытия повышает антикоррозийную стойкость и долговечность радиаторов.
- Сверхстойкая 7-этапная NANO-покраска TECNOFIRMA®**
 Нанесение экологически чистых нано-красок AkzoNobel (Нидерланды) и FreiLacke (Германия) в семь этапов гарантирует стойкость к механическим повреждениям и обеспечивает долговечность покрытия радиатора в помещениях с повышенной влажностью.
- Надежная защита от подделок**
 Фирменный алюминиевый знак на каждом радиаторе и заводская маркировка каждой секции надежно защищают радиаторы Royal Thermo от подделок.
- Абсолютная гарантия 15 лет**
 Высочайшее качество и надежность радиаторов Royal Thermo подтверждены фирменной гарантией 15 лет. Каждый радиатор имеет индивидуальный паспорт и гарантийный талон.
- Страховка 70 000 000 руб**
 Беспрецедентный размер страхового покрытия 70 000 000 руб на всю продукцию Royal Thermo от ОАО «Ингосстрах» обеспечивает Вашу защиту и спокойствие в течение всего срока службы.
- Изготовлено по ГОСТ России**
 Изготовлено по ТУ- 4935-002-14713117-2014 в соответствии с ГОСТ 31311-2005.

Модель	Теплоотдача, Вт при $\Delta t=70^{\circ}\text{C}$	Масса, кг	Раб. давление, бар	Предельное давление, бар	Размеры, мм		
					Высота	Ширина	Глубина
INDIGO SUPER 500	185	1,93	30	>200	585	80	100

Производитель оставляет за собой право без предварительного уведомления Покупателей вносить изменения в конструкцию, комплектацию или технологию изготовления изделия с целью улучшения его технологических характеристик.



Вентили ручной регулировки

- Специально для центральных систем отопления
- Конусная конструкция штока без уплотнителей – защита вентиля от забивания техническим мусором
- Максимальное давление 15 бар

Артикул	Наименование	Размер	Вес, гр
RTO 50.001	Вентиль ручной регулировки угловой	1/2"	212
RTO 50.002	Вентиль ручной регулировки угловой	3/4"	320
RTO 50.003	Вентиль ручной регулировки прямой	1/2"	224
RTO 50.004	Вентиль ручной регулировки прямой	3/4"	363
RTO 50.005	Вентиль на обратную подводку угловой	1/2"	177
RTO 50.006	Вентиль на обратную подводку угловой	3/4"	280
RTO 50.007	Вентиль на обратную подводку прямой	1/2"	90
RTO 50.008	Вентиль на обратную подводку прямой	3/4"	328



Вентили термостатические

- Повышенная пропускная способность
- Уменьшенное гидравлическое сопротивление
- Шток с двойным уплотнением
- Сделано в Италии

Артикул	Наименование	Размер	Вес, гр
RTE 50.011	Вентиль термостатический угловой	1/2"	215
RTE 50.012	Вентиль термостатический угловой	3/4"	315
RTE 50.013	Вентиль термостатический прямой	1/2"	237
RTE 50.014	Вентиль термостатический прямой	3/4"	321
RTE 50.015	Вентиль термостатический осевой	1/2"	248



Головки термостатические

- Термостойкий ударопрочный пластик
- Автоматическое поддержание температуры с точностью до 0,5 °C
- Функция «Защита от замерзания»
- Стандартный присоединительный размер M30x1,5
- Сделано в Италии

Артикул	Наименование	Размер	Вес, гр
RTE 50.030	Термоголовка жидкостная	M30 x 1,5	114
RTE 50.230	Термоголовка с выносным датчиком	M30 x 1,5	230



Краны шаровые с накидной гайкой в профессиональном исполнении

- Монолитная конструкция крана – устойчивость к механическим напряжениям при затягивании накидной гайки
- Полнопроходной шаровый кран (97%) в соответствии с ГОСТ
- Ремонтопригодность

Артикул	Наименование	Размер	Вес, гр
RTE02.013	Кран шаровый EXPERT НГ, бабочка	1/2"	233
RTE02.014	Кран шаровый EXPERT НГ, бабочка	3/4"	343
RTO 07.077	Кран шаровый OPTIMAL НГ бабочка	1/2"	250
RTO 07.099	Кран шаровый OPTIMAL НГ, бабочка	3/4"	372



Артикул	Наименование	Размер	Вес, гр
PIANO			
RTE 50.021	Вентиль ручной регулировки прямой, PIANO (хром)	1/2"	345
RTE 50.022	Вентиль ручной регулировки угловой, PIANO (хром)	1/2"	325



Наборы для радиатора термостатические

- Сделано в Италии
- Ручная полировка корпуса
- Удобная упаковка

Артикул	Наименование	Размер	Вес, гр
RTE 50.017	Набор термостатический прямой DE LUXE (хром)	1/2"	541
RTE 50.018	Набор термостатический угловой DE LUXE (хром)	1/2"	510



Присоединительные наборы

Для монтажа и подключения секционных радиаторов Royal Thermo к системе отопления.

- Присоединительный набор 1/2" Арт. RT02
- Присоединительный набор 1/2" (черный) Арт. RT02-01
- Набор присоединительный 1/2" (серебряный) Арт. RT02-2
- Присоединительный набор 3/4" Арт. RT03
- Присоединительный набор 3/4" (черный) Арт. RT03-01
- Присоединительный набор 3/4" (серебряный) Арт. RT03-2



Комплект настенных регулируемых кронштейнов

Для крепления на стену алюминиевых и биметаллических радиаторов Royal Thermo.

Гарантируют 100% быстрый и удобный монтаж:

- Возможность регулировки по высоте ± 30 мм.
- Возможность изменить расстояние от стены.

Поставляется в блистере

Арт. RT04



Комплект анкерных кронштейнов с дюбелями

Для крепления на стену алюминиевых и биметаллических радиаторов Royal Thermo.

- Комплект кронштейнов анкерных с дюбелями 7,2x170 мм (белый) Арт. RT06
- Комплект кронштейнов анкерных с дюбелями 7,2x170 мм (черный) Арт. RT06-01
- Комплект кронштейнов анкерных с дюбелями 7,2x170 мм (серебряный) Арт. RT06-02
- Комплект кронштейнов угловых (белый) Арт. RT11



Напольный регулируемый кронштейн

Для установки радиаторов отопления Royal Thermo в любом месте, независимо от стены.

100% быстрый и удобный монтаж:

- Возможность регулировки по высоте ± 55 мм.

Поставляется в индивидуальной упаковке

Арт. RT05

ВЕРИФИКАЦИЯ
ПРОЙДЕНА



verificationcenter.ru



www.royal-thermo.ru

Campo di Calore S.R.L.
Via Ка Лоска, 8, 36040, Орджано – Виченца, Италия
www.campodicalore.it
info@campodicalore.it

ООО «Роял Термо РУС»
601021, Владимирская область, г. Киржач,
мкр. Красный Октябрь, ул. Первомайская, д.1
info@royal-thermo.ru

Тел.: 8-800-500-0775

Версия 1/2017

